



VOX
ELECTRONICS

ENG

SRP

HRV

SLV

SPA

POR

BE1-200HLLC
BE1-300HLLC

OPERATING INSTRUCTIONS CHEST FREEZER
UPUTSTVO ZA UPOTREBU HORIZONTALNI ZAMRZIVAČ
UPUTE ZA UPORABU HORIZONTALNI ZAMRZIVAČ
NAVODILA ZA UPORABO ZAMRZOVALNA SKRINJA
MANUAL DE USUARIO CONGELADOR DE PECHO
MANUAL DO USUÁRIO ARCA CONGELADORA



ENG

User Manual

Chest Freezer

BE1-200HLLC
BE1-300HLLC

Content	
1. Safety Information	Page 1~9
2. Overview	Page 10
3. Installation	Page 11~12
4. Daily Use	Page 13~17

In the interest of your safety and to ensure the correct use, before installing and first using the appliance, read this user manual carefully, including its hints and warnings. To avoid unnecessary mistakes and accidents, it is important to ensure that all people using the appliance are thoroughly familiar with its operation and safety features. Save these instructions and make sure that they remain with the appliance if it is moved or sold, so that everyone using it through its life will be properly informed on appliance use and safety.





For the safety of life and property keep the precautions of these user's instructions as the manufacturer is not responsible for damages caused by omission.

Children and vulnerable people safety

- This appliance can be used by children aged from 8 years and above and persons with reduced physical, sensory or mental capabilities or lack of experience and knowledge if they have been given supervision or instruction concerning use of the appliance in a safe way and understand the hazards involved.
- Children aged from 3 to 8 years are allowed to load and unload this appliance.
- Children should be supervised to ensure that they do not play with the appliance.
- Cleaning and user maintenance shall not be made by children unless they are aged from 8 years and above and supervised.
- Keep all packaging well away from children. There is risk of suffocation.

- If you are discarding the appliance pull the plug out of the socket, cut the connection cable (as close to the appliance as you can) and remove the door to prevent playing children to suffer electric shock or to close themselves into it.
- If this appliance featuring magnetic door seals is to replace an older appliance having a spring lock (latch) on the door or lid, be sure to make that spring lock unusable before you discard the old appliance. This will prevent it from becoming a death trap for a child.

General safety

-  **WARNING!** Keep ventilation openings, in the appliance enclosure or in the built-in structure, clear of obstruction.
-  **WARNING!** Do not use mechanical devices or other means to accelerate the defrosting process, other than those recommended by the manufacturer.
-  **WARNING!** Do not damage the refrigerant circuit.
-  **WARNING!** Do not use other electrical appliances (such as ice cream makers) inside of refrigerating appliances, unless they are approved for this purpose by the manufacture.
-  **WARNING!** Do not touch the light bulb if it has been on for a long period of time because it could be very hot.¹⁾

1) If there is a light in the compartment.

 **WARNING!** When positioning the appliance, ensure the supply cord is not trapped or damaged.

 **WARNING!** Do not locate multiple portable socket-outlets or portable power suppliers at the rear of the appliance.

- Do not store explosive substances such as aerosol cans with a flammable propellant in this appliance.
- The refrigerant isobutane (R-600a) is contained within the refrigerant circuit of the appliance, a natural gas with a high level of environmental compatibility, which is nevertheless flammable.
- During transportation and installation of the appliance, be certain that none of the components of the refrigerant circuit become damaged.
 - avoid open flames and sources of ignition
 - thoroughly ventilate the room in which the appliance is situated
- It is dangerous to alter the specifications or modify this product in any way. Any damage to the cord may cause a short circuit, fire and/or electric shock.
- This appliance is intended to be used in household and similar applications such as
 - staff kitchen areas in shops, offices and other working environments;
 - farm houses and by clients in hotels, motels and other residential type environments;
 - bed and breakfast type environments;
 - catering and similar non-retail applications.

 **WARNING!** Any electrical components (plug, power cord, compressor and etc.) must be replaced by a certified service agent or qualified service personnel.

 **WARNING!** The light bulb supplied with this appliance is a “special use lamp bulb” usable only with the appliance supplied. This “special use lamp” is not usable for domestic lighting.¹⁾

- Power cord must not be lengthened.
- Make sure that the power plug is not squashed or damaged by the back of the appliance. A squashed or damaged power plug may overheat and cause a fire.
- Make sure that you can come to the mains plug of the appliance.
- Do not pull the mains cable.
- If the power plug socket is loose, do not insert the power plug. There is a risk of electric shock or fire.
- You must not operate the appliance without the lamp.
- This appliance is heavy. Care should be taken when moving it.
- Do not remove nor touch items from the freezer compartment if your hands are damp/wet, as this could cause skin abrasions or frost/freezer burns.
- Avoid prolonged exposure of the appliance to direct sunlight.

Daily use

- Do not put hot on the plastic parts in the appliance.
- Do not place food products directly against the rear wall.

1) If there is a light in the compartment.

- Frozen food must not be re-frozen once it has been thawed out.¹⁾
- Store pre-packed frozen food in accordance with the frozen food manufacturer's instructions.¹⁾
- Appliance's manufacturer's storage recommendations should be strictly adhered to. Refer to relevant instructions.
- Do not place carbonated or fizzy drinks in the freezer compartment as it creates pressure on the container, which may cause it to explode, resulting in damage to the appliance.¹⁾
- Ice lollies can cause frost burns if consumed straight from the appliance.¹⁾
- To avoid contamination of food, please respect the following instructions
- Opening the door for long periods can cause a significant increase of the temperature in the compartments of the appliance.
- Clean regularly surfaces that can come in contact with food and accessible drainage systems.
- Clean water tanks if they have not been used for 48h; flush the water system connected to a water supply if water has not been drawn for 5 days.
- Store raw meat and fish in suitable containers in the refrigerator, so that it is not in contact with or drip onto other food.
- Two-star frozen-food compartments (if they are presented in the appliance) are suitable for storing pre-frozen food, storing or making ice-cream and making ice cubes.

1) If there is a freezer compartment.

2) If there is a fresh-food storage compartment.

- One-, two- and three -star compartments (if they are presented in the appliance) are not suitable for the freezing of fresh food.
- If the appliance is left empty for long periods, switch off, defrost, clean, dry and leave the door open to prevent mould developing within the appliance.

Care and cleaning

- Before maintenance, switch off the appliance and disconnect the mains plug from the mains socket.
- Do not clean the appliance with metal objects.
- Do not use sharp objects to remove frost from the appliance. Use a plastic scraper.¹⁾
- Regularly examine the drain in the refrigerator for defrosted water. If necessary, clean the drain.
If the drain is blocked, water will collect in the bottom of the appliance.²⁾

Installation

Important! For electrical connection carefully follow the instructions given in specific paragraphs.

- Unpack the appliance and check if there are damages on it. Do not connect the appliance if it is damaged. Report possible damages immediately to the place you bought it. In that case retain packing.

1) If there is a freezer compartment.

2) If there is a fresh-food storage compartment.

Safety information



- It is advisable to wait at least four hours before connecting the appliance to allow the oil to flow back in the compressor.
- Adequate air circulation should be around the appliance, lacking this leads to overheating. To achieve sufficient ventilation follow the instructions relevant to installation.
- Wherever possible the spacers of the product should be against a wall to avoid touching or catching warm parts (compressor, con-denser) to prevent possible burn.
- The appliance must not be located close to radiators or cookers.
- Make sure that the mains plug is accessible after the installation of the appliance.

Service



- Any electrical work required to do the servicing of the appliance should be carried out by a qualified electrician or competent person.
- This product must be serviced by an authorized Service Center, and only genuine spare parts must be used.

Energy saving

- Don't put hot food in the appliance;
- Don't pack food close together as this prevents air circulating;
- Make sure food don't touch the back of the compartment(s);

- If electricity goes off, don't open the door(s);
- Don't open the door(s) frequently;
- Don't keep the door(s) open for too long time;
- Don't set the thermostat on exceeding cold temperatures;
- All accessories, such as drawers, shelves balconies, should be kept there for lower energy consumption.

Environment Protection

 This appliance does not contain gasses which could damage the ozone layer, in either its refrigerant circuit or insulation materials. The appliance shall not be discarded together with the urban refuse and rubbish. The insulation foam contains flammable gases: the appliance shall be disposed according to the appliance regulations to obtain from your local authorities. Avoid damaging the cooling unit, especially the heat exchanger. The materials used on this appliance marked by the symbol  are recyclable.

 The symbol on the product or on its packaging indicates that this product may not be treated as household waste. Instead it should be taken to the appropriate collection point for the recycling of electrical and electronic equipment. By ensuring this product is disposed of correctly, you will help prevent potential negative consequences for the environment and human health,

which could otherwise be caused by inappropriate waste handling of this product. For more detailed information about recycling of this product, please contact your local council, your household waste disposal service or the shop where you purchased the product.

Packaging materials

The materials with the symbol  are recyclable. Dispose the packaging in a suitable collection containers to recycle it.

Disposal of the appliance

1. Disconnect the mains plug from the mains socket.
2. Cut off the mains cable and discard it.



WARNING! During using, service and disposal the appliance, please pay attention to symbol similar as left side, which is located on rear of appliance (rear panel or compressor) and with yellow or orange color.

It's risk of fire warning symbol. There are flammable materials in refrigerant pipes and compressor.

Please be far away fire source during using, service and disposal.

Overview

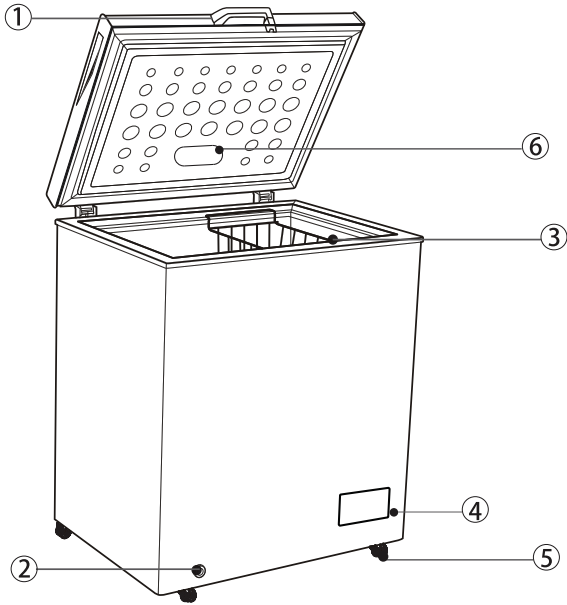

1. External Handle
2. Drain Hole
3. Basket
4. Thermostat control panel
5. Wheel
6. LED lamp

Note: this refrigerating appliance is not intended to be used as a built-in appliance
Above picture is for reference only. Real appliance probably is different.

Installation

Install door external handle (if external handle is present)

Step1

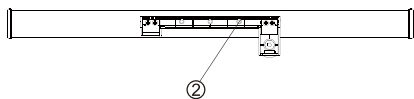

Step1

Take out 4 screws ① and handle base ② from accessory bag. Then fix the handle base ② with door by 4 screws ①.

Step2

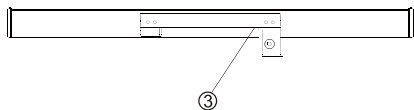

Step2

Insert handle cover ③ in the handle base ② until a click.

Step3

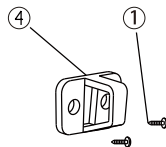
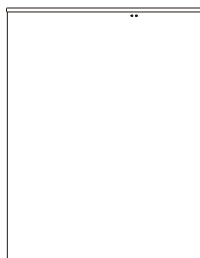

Step3

Screw lock catch ④ on the freezer cabinet by another 2 screws ①.

Note

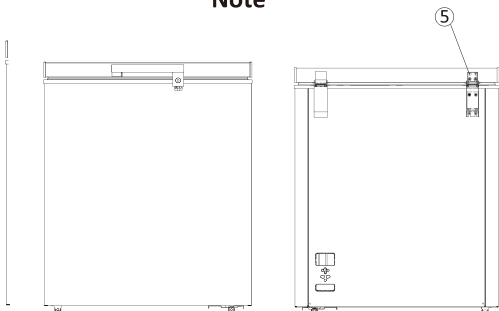

Note:

If the lock ring failed to hold the lock when installing handle, please unscrew the round head screws ⑤ on the back of door and adjust the position of door upper and lower. Then drive the screw to fix the handle

Installation

Space Requirement

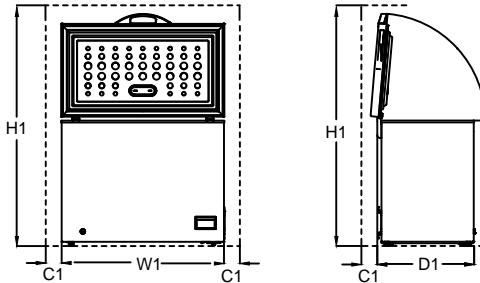

Space Required In Use				
Model	W1 / mm (Product Width)	D1 / mm (Product Depth)	H1 / mm (Minimum Height)	C1 / mm (Minimum Clearance)
BE1-100	545	545	1450	100
BE1-145	705	545	1450	100
BE1-200	905	545	1450	100
BE1-202	1026	616	1500	100
BE1-251	954	616	1500	100
BE1-260	960	700	1600	100
BE1-316	1120	700	1600	100
BE1-380	1300	700	1600	100

Remark: D1 doesn't contain the external handel size.

Positioning

Install this appliance at a location where the ambient temperature corresponds to the climate class indicated on the rating plate of the appliance:

For refrigerating appliances with climate class:

- extended temperate: 'this refrigerating appliance is intended to be used at ambient temperatures ranging from 10 °C to 32 °C (SN);
- temperate: 'this refrigerating appliance is intended to be used at ambient temperatures ranging from 16 °C to 32 °C (N);
- subtropical: 'this refrigerating appliance is intended to be used at ambient temperatures ranging from 16 °C to 38 °C (ST);
- tropical: 'this refrigerating appliance is intended to be used at ambient temperatures ranging from 16 °C to 43 °C (T);

Location

The appliance should be installed well away from sources of heat such as radiators, boilers, direct sunlight etc. Ensure that air can circulate freely around the back of the cabinet. To ensure best performance, if the appliance is positioned below an overhanging wall unit, the minimum distance between the top of the cabinet and the wall unit must be at least 100 mm. Ideally, however, the appliance should not be positioned below overhanging wall units. Accurate leveling is ensured by one or more adjust-able feet at the base of the cabinet.

Warning! It must be possible to disconnect the appliance from the mains power supply; the plug must therefore be easily accessible after installation.

Electronical connection

Before plugging in, ensure that the voltage and frequency shown on the rating plate correspond to your domestic power supply. The appliance must be earthed. The power supply cable plug is provided with a contact for this purpose. If the domestic power supply socket is not earthed, connect the appliance to a separate earth in compliance with current regulations, consulting a qualified electrician. The manufacturer declines all responsibility if the above safety precautions are not observed. This appliance complies with the E.E.C. Directives.

Daily Use

First use

Cleaning the interior

Before using the appliance for the first time, wash the interior and all internal accessories with lukewarm water and some neutral soap so as to remove the typical smell of a brand new product, then dry thoroughly.

Important! Do not use detergents or abrasive powders, as these will damage the finish.

Temperature Setting

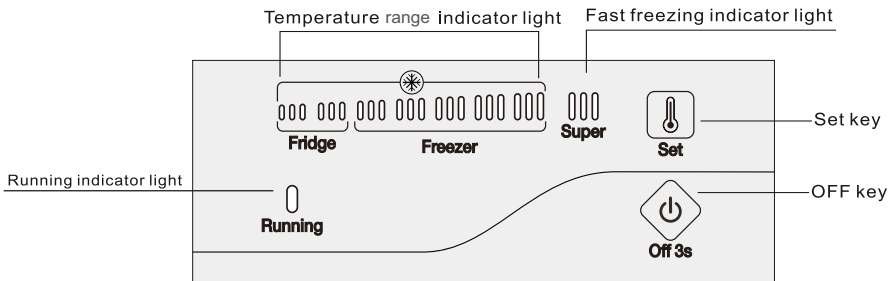

The current is switched on

All LED lamps light on 1 second when the current is switched on, then running on the original setting mode before switched off .

The temperature setting

Press 'SET' key to adjust the temperature. Press once, temperature range LED indicator will be light on. It can be cycling setting, after 5 seconds , the electronic thermostat can confirm the settings automatically.

When all temperature range LED indicators are light on, press the 'SET' key, the SUPER LED indicator will be light on after 5 seconds, the fast freezing mode can (F confirmed automatically. Press 'SET 'key again, the SUPER LED indicator will light off, then turn to the Fridge mode.

The recommendations of the users setting

 Fridge mode recommendation

 Freezer mode recommendation

 Fast freezing mode

LED indicator status:

Temperature range LED indicator (Blue color): Fridge range (1,2 level)

Freezer range (3,4,5,6,7 level)

Daily Use

Fast Freezing LED indicator (Blue color): On Fast freezing mode, LED light on
Turn off Fast freezing mode, LED light off

Running LED indicator (Green color): Compressor running,LED light on;
Compressor stopped,LED light off ;

After each operation is finished for 30 minutes ,LED indicator will light slightly.

Power Off Memory Function: the power of chest freezer is switched on again , it will automatically run according to the mode setting before the power off .

OFF 3' S : the power of chest freezer is switched off after press OFF 3's key 3 seconds.

Daily

Freezing fresh food

- The freezer compartment is suitable for freezing fresh food and storing frozen and deep-frozen food for a long time.
- Place the fresh food to be frozen in the bottom compartment.
- The maximum amount of food that can be frozen in 12 hours is specified on the rating plate.
- The freezing process lasts 12 hours: during this period do not add other food to be frozen.

Storing frozen food

When first starting-up or after a period out of use. Before putting the product in the compartment let the appliance run at least 2 hours on the higher settings.

Important! In the event of accidental defrosting, for example the power has been off for longer than the value shown in the technical characteristics chart under "rising time", the defrosted food must be consumed quickly or cooked immediately and then re-frozen (after cooked).

Thawing

Deep-frozen or frozen food, prior to be used, can be thawed at room temperature, depending on the time available for this operation.

Small pieces may even be cooked still frozen, directly from the freezer. In this case, cooking will take longer.

Helpful hints and tips

Hints for freezing

To help you make the most of the freezing process, here are some important hints:

- the maximum quantity of food which can be frozen in 12 hrs. is shown on the rating plate;
- the freezing process takes 12 hours. No further food to be frozen should be added during this period;
- to start the SUPPER function 24 hours before placing food in appliance can help the best freezing capacity;
- only freeze top quality, fresh and thoroughly cleaned, foodstuffs;
- prepare food in small portions to enable it to be rapidly and completely frozen and to make it possible subsequently to thaw only the quantity required;
- wrap up the food in aluminium foil or polythene and make sure that the packages are airtight;
- do not allow fresh, unfrozen food to touch food which is already frozen, thus avoiding a rise in temperature of the latter;

Daily Use

- lean foods store better and longer than fatty ones; salt reduces the storage life of food;
- water ices, if consumed immediately after removal from the freezer compartment, can possibly cause the skin to be freeze burnt;
- it is advisable to show the freezing in date on each individual pack to enable you to keep tab of the storage time.

Hints for storage of frozen food

To obtain the best performance from this appliance, you should:

- make sure that the commercially frozen foodstuffs were adequately stored by the retailer;
- be sure that frozen foodstuffs are transferred from the food store to the freezer in the shortest possible time;
- not open the door frequently or leave it open longer than absolutely necessary.
- Once defrosted, food deteriorates rapidly and cannot be refrozen.
- Do not exceed the storage period indicated by the food manufacture.

Cleaning

For hygienic reasons the appliance interior, including interior accessories, should be cleaned regularly.

 **Caution!** The appliance may not be connected to the mains during cleaning. Danger of electrical shock! Before cleaning switch the appliance off and remove the plug from the mains, or switch off or turn out the circuit breaker or fuse. Never clean the appliance with a steam cleaner. Moisture could accumulate in electrical components, danger of electrical shock! Hot vapors can lead to the damage of plastic parts. The appliance must be dry before it is placed back into service.

Important! Ethereal oils and organic solvents can attack plastic parts, e.g. lemon juice or the juice from orange peel, butyric acid, cleanser that contain acetic acid.

- Do not allow such substances to come into contact the appliance parts.
- Do not use any abrasive cleaners
- Remove the food from the freezer. Store them in a cool place, well covered.
- Switch the appliance off and remove the plug from the mains, or switch off or turn out the circuit breaker of fuse.
- Clean the appliance and the interior accessories with a cloth and lukewarm water. After cleaning wipe with fresh water and rub dry.
- Accumulation of dust at the condenser increases energy consumption. For this reason carefully clean the condenser at the back of the appliance once a year with a soft brush or a vacuum cleaner.¹⁾
- After everything is dry place appliance back into service.

Defrosting of the freezer

The freezer, however, will become progressively covered with frost. This should be removed.

Never use sharp metal tools to scrape off frost from the evaporator as you could damage it.

However, when the ice becomes very thick on the inner liner, complete defrosting should be carried out as follows:

• Unplug the unit. Remove the drain plug from the inside of the freezer. Defrosting usually takes a few hours. To defrost faster keep the freezer door open.

• For draining, place a tray beneath the outer drain plug. Pull out the drain dial .



• Rotate the drain dial 180 degree. This will let the water flow out in the tray. When done, push the drain dial in. Replug the drain plug inside the freezer compartment. Note: monitor the container under the drain to avoid overflow.

• Wipe the interior of the freezer and replace the electrical plug in the electrical outlet.

• Reset the temperature control to the desired setting.



1) If the condenser is at back of appliance.

Daily Use

⚠ Caution! Before troubleshooting, disconnect the power supply. Only a qualified electrician of competent person must do the troubleshooting that is not in this manual.

⚠ Important! There are some sounds during normal use (compressor, refrigerant circulation).

Problem	Possible cause	Solution
Appliance dose not work	Mains plug is not plugged in or is loose	Insert mains plug.
	Fuse has blown or is defective	Check fuse, replace if necessary.
	Socket is defective	Mains malfunctions are to be corrected by an electrician.
Appliance freezes too much	Temperature is set too cold or the appliance runs at "7" setting.	Turn the temperature regulator to a warmer setting temporarily.
The food is not frozen enough	Temperature is not properly adjusted.	Please look in the initial Temperature Setting section.
	Door was open for an extended period.	Open the door only as long as necessary.
	A large quantity of warm food was placed in the appliance within the last 24 hours.	Turn the temperature regulation to a colder setting temporarily.
	The appliance is near a heat source.	Please look in the installation location section.
Heavy build-up of frost on the door seal.	Door seal is not air-tight.	Carefully warm the leaking sections of the door seal with a hair dryer (on a cool setting). At the same time shape the warmed door seal by hand such that it sits correctly.
Unusual noises	Appliance is not level.	Check the appliance and level it by some articles.
	The appliance is touching the wall or other objects.	Move the appliance slightly.
	A component, e.g. a pipe, in the side of the appliance is touching another part of the appliance or the wall.	If necessary, carefully bend the component out of the way.

If the malfunction shows again, contact the Service Center.

These data are necessary to help you quickly and correctly. Write the necessary data here, refer to the rating plate.

Replace the lamp

The switch of LED lamp is gravity controlled, when the angle of door-opening is bigger than 30. Degree, light will switch on and switch off when the angle is smaller than 30 degree.

Notice:

When LED lamp does not work when door is open, Please be released and check as below steps:

- Firstly, loosen screws on the lamp cover
- Secondly, loosen the screws fixed on the lamp electronic parts

Daily Use

- Thirdly, check the cable terminals of electronic parts and terminals of contacting lines for door lamp is loosening or not. Please fix them if they are not fixed. Then, check the light is on or not. If the lamp is switch on please install the lamp cover; If not, please further check the electronic part is intact or not. If necessary, please replace the electronic part to check the lamp is on or not. If the lamp still does not work. Please contact with staff of after-sale service for assistance.
- The steps of Led lamp installing
Fix the cable terminals of electronic parts and contacting lines in the door liner;
Install LED electronic part in the door liner and fix on by screws;
Install lamp cover on the holder and fix to finish all process

Uputstvo za upotrebu

Horizontalni zamrzivač

BE1-200HLLC

BE1-300HLLC

Sadržaj	
1. Sigurnosna upozorenja	strana 1-9
2. Izgled uređaja	strana 10
3. Postavljanje	strana 11-12
4. Svakodnevna upotreba	strana 13-17

U Vašem je interesu da se obezbedi sigurna i pravilna upotreba, stoga pre instaliranja i prve upotrebe uređaja, pažljivo pročitajte ovaj korisnički priručnik, uključujući njegove savete i upozorenja. Da biste izbegli nepotrebne greške i nezgode, neophodno je da svi korisnici uređaja budu detaljno upoznati sa njegovim radom i bezbednim funkcijama. Sačuvajte ovo uputstvo i osigurajte da ostane uz uređaj ako ga premeštate ili prodajete, tako da svi koji ga koriste tokom njegovog veka trajanja budu pravilno informisani o upotrebi i bezbednosti uređaja.

Radi sigurnosti života i imovine pridržavajte se predostrožnosti u ovom korisničko priručniku, jer proizvođač nije odgovoran za štetu izazvanu nepoštovanjem mera opreza.

Bezbednost dece i osoba sa smanjenim sposobnostima

- Ovaj aparat mogu koristiti deca uzrasta 8 i više godina i osobe sa smanjenim fizičkim senzornim ili mentalnim sposobnostima ili sa nedostatkom iskustva i znanja ako su pod nadzorom ili su dobili instrukcije u vezi sa upotrebom aparata na siguran način i razumeju opasnosti do kojih može doći.
- Deci uzrasta od 3 do 8 godina dozvoljeno je da pune i prazne rashladne uređaje.
- Deca treba da budu pod nadzorom da se ne bi igrala s uređajem.
- Čišćenje i održavanje uređaja ne smeju vršiti deca osim ako imaju 8 ili više godina i ako su pod nadzorom.
- Čuvajte sav ambalažni materijal udaljen od dece. Postoji rizik od gušenja.

- Ukoliko odlažete uređaj, izvucite utikač iz utičnice, odsecite kabl za napajanje (što je moguće bliže uređaju) i uklonite vrata kako biste sprečili da se deca igraju s uređajem, strujni udar ili da se deca zatvore unutar uređaja.
- Ukoliko vaš stari uređaj ima magnetnu zaptivku, razbijte ili uklonite je pre odlaganja starog uređaja. To će sprečiti da postane smrtonosna zamka za dete.

Opšta bezbednost

 **UPOZORENJE!** Držite bez opstrukcija otvore ventilacije koji se nalaze u okruženju uređaja ili su ugrađeni u strukturu uređaja.

 **UPOZORENJE!** Ne koristite mehaničke uređaje ili druge načine za ubrzavanje odleđivanja, osim onih preporučenih od strane proizvođača.

 **UPOZORENJE!** Nemojte oštetiti rashladno kolo.

 **UPOZORENJE!** Ne koristite druge električne uređaje (kao na pr. aparate za pravljenje sladoleda) unutar odeljka ovog uređaja, osim ako su one odobrene za ovu namenu od strane proizvođača.

 **UPOZORENJE!** Ne dodirivati sijalicu ukoliko je dugo uključena jer može biti jako vruća.¹⁾

 **UPOZORENJE!** Kada postavljate uređaj, uverite se da kabl za napajanje nije umotan ili oštećen.

 **UPOZORENJE!** Nemojte postavljati više prenosnih utičnica na zadnjoj strani uređaja.

- Nemojte držati eksplozivne supstance, kao što su aerosol limenke sa zapaljivim gasovima, u ovom uređaju.
- Izobutan (R600a), kojeg sadrži rashladno kolo ovog uređaja, je prirodni gas bez štetnog uticaja na životnu sredinu, ali je zapaljiv.
- Prilikom transporta i instalacije uređaja, uverite se da nijedan deo rashladnog kola ne bude oštećen.
- Izbegavajte otvorene plamenove i izvore paljenja
- Pažljivo provetrite prostoriju u kojoj je smešten uređaj.
- Opasno je menjati specifikacije ili ovaj uređaj na bilo koji način. Svako oštećenje kabla za napajanje može prouzrokovati kratak spoj, vatru i/ili električni šok.
- Ovaj uređaj namenjen je upotrebi u domaćinstvu i sličnim upotrebama, kao što su:
 - kuhinje u radnjama, kancelarijama i drugim radnim okruženjima;
 - farme i sobe dostupne gostima u hotelima, motelima i drugim okruženjima boravišnog tipa
 - okruženjima tipa noćenje s doručkom;
 - ugostiteljstvu i sličnim namenama koja ne spadaju u maloprodaju.

 **UPOZORENJE!** Svaki električni deo (utikač, kabl za napajanje, kompresor i td.) mora biti zamenjen od strane kvalifikovanog tehničara ili ovlašćenog servisnog agenta.

 **UPOZORENJE!** Sijalica koja se koristi u uređaju je “sijalica sa posebnom namenom” koja se može koristiti samo kao pomoćni deo uređaja.

Ova “sijalica sa posebnom upotrebom” ne može se koristiti za sobno osvetljenje u domaćinstvu.¹⁾

- Nemojte koristiti produžne kablove.
- Uverite se da utikač nije prignječen ili oštećen na zadnjoj strani uređaja. Prignječeni ili oštećeni utikač može dovesti do pregrevanja i izazvati požar.
- Uverite se da možete doći do strujnog utikača uređaja.
- Nemojte vući kabl za napajanje.
- Ukoliko je utikač slabo povezan, ne ubacujte u utičnicu. Postoji rizik od elektrošoka ili požara.
- Ne smete rukovati uređajem bez lampe.
- Ovaj uređaj je težak. Voditi računa prilikom pomeranja.
- Ne uklanjajte i ne dodirujte stvari iz zamrzivača ukoliko su vam ruke vlažne/mokre, jer može doći do ogrebotina na koži ili promrzlina.
- Izbegavajte dugo izlaganje uređaja dnevnoj svetlosti.

Svakodnevna upotreba

- Ne stavljajte ništa vruće na plastične delove u uređaju.
- Ne stavljajte prehrambene proizvode direktno uz zadnji zid.

¹⁾ Ukoliko ima osvetljenja u odeljku uređaja.

- Jednom odmrznuta hrana ne sme se ponovo zamrzavati.¹⁾
- Otpremite hranu za pakovanje prema uputstvima proizvođača za otpremanje hrane za zamrzavanje.¹⁾
- Preporuke proizvođača za skladištenje hrane u uređaju moraju se strogo poštovati. Pogledajte relevantna uputstva. !
- Nemojte stavljati gazirana pića u odeljak za zamrzavanje, jer dolazi do stvaranja pritiska unutar ambalaže, što može dovesti do eksplozije i oštećenja na uređaju.¹⁾
- Kocke leda mogu da dovedu do promrzlina ukoliko se koriste odmah po vađenju iz uređaja.¹⁾
- Da biste izbegli kontaminaciju hrane, obratite pažnju na sledeće instrukcije
- Otvaranje vrata na duži period može da uzrokuje značajan porast temperature u pregradama uređaja.
- Redovno čistite površine koje mogu da stupe u kontakt sa hranom i dostupnim drenažnim sistemima.
- Očistite rezervoar za vodu ako ne se koristi 48 časa; isperite sistem za vodu povezan sa vodosnabdevanjem ako voda nije tekla 5 dana.
- U frižideru čuvajte sirovo meso i ribu u odgovarajućim posudama, tako da ne dođe u kontakt sa drugom hranom ili da ne kaplje na drugu hranu.
- Odeljci sa dve zvezde (ukoliko ih ima u uređaju) pogodni su za čuvanje prethodno zamrznute hrane, čuvanje ili pravljenje sladoleda ili ledenih kocki.

1) Ukoliko postoji odeljak zamrzivača

2) Ukoliko postoji odeljak za čuvanje sveže hrane.

- Odeljci sa jednom, dve ili tri zvezde (ukoliko ih ima u uređaju) nisu pogodni za zamrzavanje sveže hrane.
- Ukoliko je aparat za hlađenje ostavljen prazan na duži period, isključite ga, odmrznite, očistite, osušite i ostavite vrata otvorena da sprečite razvoj plesni u uređaju.

Održavanje i čišćenje

- Pre održavanja, isključite uređaj i izvadite utikač iz zidne utičnice.
- Nemojte čistiti uređaj metalnim predmetima.
- Nemojte koristiti oštre predmete za uklanjanje mraza u uređaju. Koristite plastičnu grebalicu.¹⁾
- Redovno proveravajte odvod zamrznute vode u frižideru. Po potrebi, očistite odvod.

Ukoliko je odvod blokiran, voda će se sakupljati na dnu uređaja.²⁾

Postavljanje

Važno! Kod električnog povezivanja pažljivo pratite date instrukcije u određenim odeljcima.

- Raspakujte uređaj i proverite da na njemu nema oštećenja. Nemojte povezivati uređaj ukoliko je oštećen. Prijavite moguća oštećenja odmah prodavnici u kojoj ste kupili uređaj. U tom slučaju sačuvajte ambalažni materijal.

1) Ukoliko postoji odeljak zamrzivača

2) Ukoliko postoji odeljak za čuvanje sveže hrane.

- Preporučuje se da sačekate najmanje 4 sata pre povezivanja uređaja kako bi se ulje u kompresoru rasporedilo pravilno.
- Obezbediti adekvatan protok vazduha oko uređaja, kako ne bi došlo do pregrevanja. Da biste obezbedili dovoljno vazduha, pratite relevantna uputstva za postavljanje.
- Izbegavati da štitnici uređaja dodiruju zid ili tople delove (kompresor, kondenzator) kako biste sprečili moguće gorenje uređaja
- Uređaj ne sme biti postavljen u blizini radijatora ni šporeta.
- Uverite se da je utičnica dostupna nakon postavljanja uređaja.

Servisiranje



- Svaka električna intervencija koja zahteva servisiranje uređaja mora biti obavljena od strane kvalifikovanog električara ili kompetentne osobe.
- Ovaj proizvod mora biti servisiran od strane ovlašćenog servisnog centra, i mogu se koristiti samo originalni rezervni delovi.

Ušteda energije

- Nemojte stavljati toplu hranu u uređaj;
- Nemojte držati spakovanu hranu blizu jednu drugoj jer to sprečava cirkulisanje vazduha;
- Uverite se da hrana ne dodiruje zidove odeljaka;

- Ukoliko dođe do nestanka struje, nemojte otvarati vrata;
- Nemojte često otvarati vrata;
- Nemojte držati vrata dugo otvorena;
- Nemojte podešavati termostat na suviše niske temperature;
- Sve dodatke, kao što su fioke, pregrade na vratima, treba držati zbog manje potrošnje električne energije.

Zaštita životne sredine

 Ovaj uređaj ne sadrži gasove koji mogu oštetiti ozonski omotač, kao ni rashladno kolo ni izolacioni materijal. Uređaj ne treba odstraniti zajedno sa gradskim smećem. Izolaciona pena sadrži zapaljive gasove: ovaj uređaj treba odložiti u skladu sa zakonskom regulativom za otklanjanje uređaja dobijenom od lokalnih vlasti. Izbegavajte oštećenja rashladnog dela, naročito toplotnog grejača. Materijali korišćeni na ovom uređaju koji su označeni simbolom  mogu se reciklirati.



Simbol na proizvodu ili njegovoj ambalaži označava da se s tim proizvodom ne sme postupati kao s kućnim otpadom. Umesto toga, proizvod treba da bude uklonjen od strane odgovarajućeg centra za reciklažu elektronske i električne opreme. Ispravnim uklanjanjem ovog proizvoda, pomažete u sprečavanju potencijalnih negativnih posledica na životnu sredinu i zdravlje ljudi, koji bi inače mogli biti ugroženi neodgovarajućim rukovanjem otpadom ovog proizvoda. Za detaljnije informacije o recikliranju ovog uređaja, molimo kontaktirajte odgovarajuću lokalnu ustanovu, službu za odlaganje kućnog otpada ili prodavnicu u kojoj ste kupili uređaj.

Materijali za ambalažu

Materijali sa simbolom  mogu se reciklirati. Odložite materijal za pakovanje u adekvatne kontejnere za reciklažu.

! Odlaganje uređaja

1. Isključite glavni utikač iz utičnice.
2. Isecite kabl za napajanje i odložite ga.



UPOZORENJE !

Tokom upotrebe, servisiranja i odlaganja uređaja, obratite pažnju na simbol sličan onome na levoj strani, koji se nalazi na zadnjoj strani uređaja (zadnja ploča ili kompresor) žute ili narandžaste boje.

To je simbol koji označava rizik od požara. U rashladnim cevima i kompresoru nalaze se zapaljivi materijali.

Molimo da uređaj udaljite od izvora vatre tokom upotrebe, servisiranja i odlaganja.

Izgled uređaja

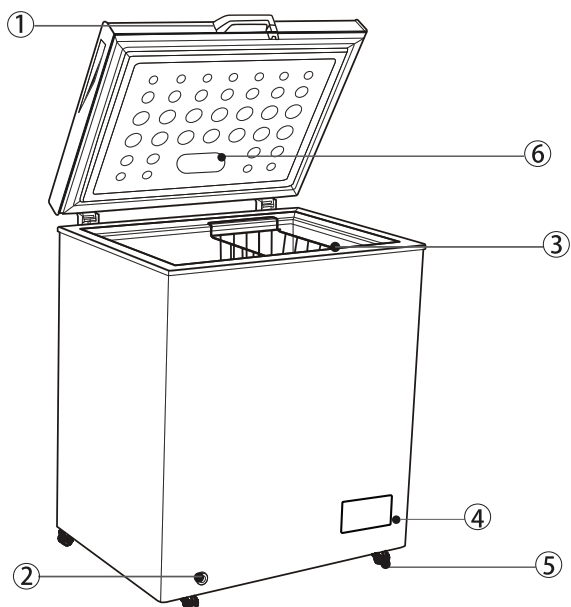

1. Spoljna ručka
2. Odvodna rupa
3. Korpa
4. Kontrolna tabla s termostatom
5. Točak
6. LED sijalica

Napomena: Ovaj uređaj za hlađenje nije predviđen za upotrebu kao ugradni uređaj. Gornja slika je samo za referencu. Izgled stvarnog uređaja je verovatno drugačiji.

Instalacija

Postavljanje ručke za vrata (ako je ručka prisutna)

Korak 1

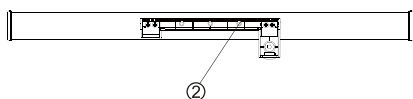

Korak 1

Izvadite 4 vijka ① i postolje ručke ② iz kesice sa dodacima.

zatim fiksirajte postolje ručke ② za vrata pomoću 4 vijka ①

Korak 2

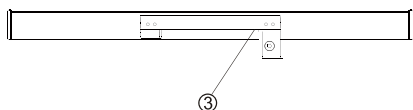

Korak 3

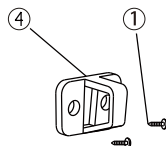
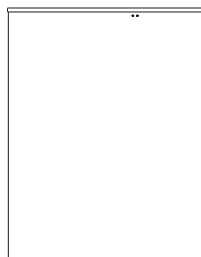

Korak 2

Postavite poklopac ručke ③ na postolje ručke ② dok ne čujete klik.

Korak 3

Zavrните bravu na zamrzivaču ④ sa još 2 vijka ①

Napomena

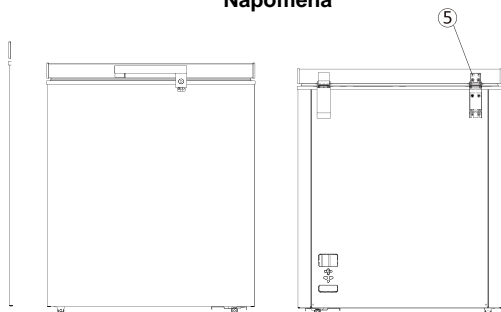

Napomena:

Ako prsten za zaključavanje nije uspeo da zadrži bravu prilikom postavljanja ručke, odvrnite zavrtanje sa okruglom glavom ⑤ na zadnjoj strani vrata i podesite položaj gornjih i donjih vrata. Zatim zavrtite vijak da biste popravili ručku.

Instalacija

Prostorni zahtevi

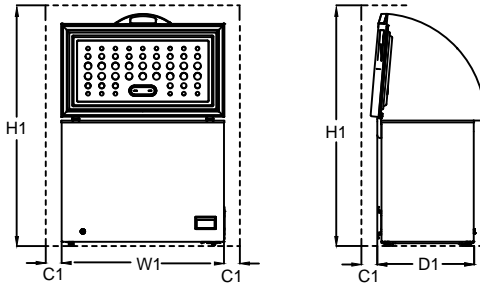

Prostorni zahtevi				
Model	W1 / mm (Širina proizvoda)	D1 / mm (Dubina proizvoda)	H1 / mm (Minimalna visina)	C1 / mm (Minimum prostora)
BE1-100	545	545	1450	100
BE1-145	705	545	1450	100
BE1-200	905	545	1450	100
BE1-202	1026	616	1500	100
BE1-251	954	616	1500	100
BE1-260	960	700	1600	100
BE1-316	1120	700	1600	100
BE1-380	1300	700	1600	100

Napomena: D1 ne predstavlja eksternu veličinu ručke.

Pozicioniranje

Postavite ovaj uređaj na mesto gde sobna temperatura odgovara klimatskoj klasi naznačenoj na natpisnoj pločici uređaja: Za rashladne uređaje sa klimatskom klasom:

- Ispod normalne temperature: „ovaj rashladni uređaj predviđen je za upotrebu na sobnoj temperaturi u rasponu od 10 °C do 32 °C (SN);
- Normalna temperatura: „ovaj rashladni uređaj predviđen je za upotrebu na sobnoj temperaturi u rasponu od 16 °C do 32 °C (N);
- Ispod tropske temperature: „ovaj rashladni uređaj predviđen je za upotrebu na sobnoj temperaturi u rasponu od 16 °C do 38 °C (ST);
- Tropska temperatura: „ovaj rashladni uređaj predviđen je za upotrebu na sobnoj temperaturi od 16 °C do 43 °C (T);

Mesto postavljanja uređaja

Uređaj treba da bude postavljen na udaljenosti od izvora toplote kao što su radijatori, bojleri, direktna sunčeva svetlost i dr. Uverite se da vazduh može slobodno da cirkuliše oko zadnjeg dela zamrzivača. Ukoliko je uređaj postavljen ispod visećih delova na zidu, a kako biste obezbedili najbolju funkcionalnost uređaja, minimalna udaljenost između poklopca uređaja i elementa montiranog na zid mora biti najmanje 100mm. Ipak, najidealnije je da se uređaj ne postavlja ispod montiranih delova na zidu. Nivelisanje uređaja moguće je pomoću jedne ili više nogara na postolju uređaja.



UPOZORENJE! Neophodno je omogućiti isključivanje uređaja iz glavnog utikača; stoga utičnica mora biti dostupna nakon postavljanja uređaja.

Električno povezivanje

Uverite se pre povezivanja da napon prikazan u tabeli odgovara naponu mreže vašeg domaćinstva. Utičnica u koju uključujete uređaj mora imati uzemljenje. Kabl za napajanje električnom energijom opremljen je kontaktima u tu svrhu. Ukoliko utičnica nije uzemljena, povežite uređaj na drugu utičnicu koja je u skladu sa osnovnim propisima, uz konsultaciju kvalifikovanog električara.

Proizvođač nije odgovoran ukoliko se ne preduzmu gore navedene mere opreza. Ovaj uređaj je izrađen u skladu sa direktivama EEC.

Svakodnevna upotreba

Indikator LED za Brzo zamrzavanje (plava boja):

Kod načina Brzo zamrzavanje, LED svetlo je upaljeno

Isključen način Brzog zamrzavanja, LED svetlo je ugašeno

Indikator LED za rad uređaja (zelena boja):

Kada kompresor radi, LED svetlo je upaljeno;

Kada je kompresor isključen, LED svetlo je ugašeno;

30 minuta po završetku svake radnje, LED indikator se pali i svetli jako slabo.

Funkcija memorije za isključivanje: Napajanje zamrzivača ponovo se uključuje i pokreće se automatski u skladu sa podešavanjem načina pre isključivanja.

OFF 3' S: Napajanje zamrzivača se isključuje 3 sekunde nakon pritiska dugmeta OFF 3's.

Svakodnevna upotreba

Zamrzavanje sveže hrane

- Zamrzivač je pogodan za zamrzavanje sveže hrane i skladištenje zamrznute i duboko zamrznute hrane na duži vremenski period.
- Stavite svežu hranu u odeljak na dnu uređaja.
- Maksimalna količina hrane koja može biti zamrznuta u roku od 12 sati izložena je u tabeli.
- Proces zamrzavanja traje 12 sati: tokom ovog perioda nemojte dodavati drugu hranu da se zamrzne.

Skladištenje zamrznute hrane

Kada prvi put uključujete uređaj ili nakon perioda nekorišćenja uređaja, pre stavljanja hrane u zamrzivač pustite da uređaj radi najmanje 2 sata na maksimalnoj temperaturi.

Važna napomena! U slučaju neplaniranog odmrzavanja, na primer ukoliko duže nije bilo struje od vrednosti prikazanih u tehničkim karakteristikama pod stavkom "vreme odmrzavanja", odmrznuta hrana mora biti konzumirana u kratkom vremenskom roku ili odmah skuvana i tek nakon kuvanja ponovo zamrznuta.

Otapanje

Duboko zamrznuta ili zamrznuta hrana pre upotrebe treba da se otopi u frižideru ili na sobnoj temperaturi, u zavisnosti od raspoloživog vremena za ovaj proces.

Mali delovi mogu se kuvati iako su jos zamrznuti, direktno iz zamrzivača. U tom slučaju, kuvanje ce trajati duže.

Korisni saveti

Saveti za zamrzavanje

Da bismo vam pomogli u većini slučajeva zamrzavanja namirnica, evo nekoliko važnih saveta:

- maksimalna količina hrane koja može biti zamrznuta u roku od 12 sati izložena je u tabeli;
- proces zamrzavanja traje 12 sati: tokom ovog perioda nemojte dodavati drugu hranu da se zamrzne
- da biste dobili najbolje rezultate zamrzavanja, pokrenite SUPER funkciju 24 sata pre stavljanja hrane u uređaj;
- zamrzavati samo vrhunski kvalitetnu, svežu i temeljno očišćenu hranu;
- otpremajte hranu u malim porcijama kako bi omogućili brzo i potpuno zamrzavanje, i tako omogućite naknadno odmrzavanje samo potrebne količine;
- uvijte hranu u aluminijumsku ili polietilensku foliju i uverite se da su pakovanja hermetički zatvorena;
- ne dozvolite da sveža nezamrznuta hrana dolazi u dodir sa već zamrznutom hranom, kako bi izbegli porast temperature ranije zamrznute hrane;

Svakodnevna upotreba

- nemasna hrana bolje i duže se čuva od masne hrane; so smanjuje dužinu čuvanja hrane;
- komadi leda ukoliko se konzumiraju odmah nakon vađenja iz zamrzivača, mogu izazvati oštećenja na koži;
- preporučljivo je da se na svakom pojedinačnom pakovanju označi datum zamrzavanja i omogući vam da pratite vreme skladištenja.

Saveti za otpremanje zamrznute hrane

Da biste postigli najbolje performanse ovog uređaja, trebalo bi da:

- se uverite da je komercijalna zamrznuta hrana adekvatno spakovana od strane prodavca;
- budete sigurni da je zamrznuta hrana premeštena iz prodavnice do zamrzivača u što kraćem vremenskom roku;
- ne otvarate često vrata ili ih ostavljate otvorena duže nego što je neophodno.
- jednom odmrznuta, hrana se kvari i ne može se ponovo zamrzavati.
- ne dozvolite da istekne vreme dozvoljeno za držanje hrane u zamrzivaču od strane proizvođača hrane.

Čišćenje

Iz higijenskih razloga unutrašnjost uređaja, uključujući unutrašnje sastavne delove moraju se redovno čistiti.



Oprez! Uređaj ne sme biti uključen prilikom čišćenja. Postoji opasnost od elektrošoka! Pre čišćenja isključite uređaj i uklonite utikač iz utičnice. Nikada nemojte čistiti uređaj paročistačem. Vлага se može zadržati na električnim delovima, opasnost od elektrošoka! Vrela para može dovesti do oštećenja plastičnih delova. Uređaj mora biti suv pre nego što se ponovo pusti u rad.

Važno! Eterična ulja i organski rastvarači mogu reagovati sa plastičnim delovima, na primer limunov sok ili sok od pomorandže, butema kiselina, sredstva za čišćenje koja sadrže sirćetnu kiselinu.

- Nemojte dozvoliti da takve supstance dođu u kontakt sa delovima uređaja.
- Nemojte koristiti nikakva abrazivna sredstva.
- Odstranite hranu iz zamrzivača. Čuvajte je na hladnom mestu, dobro pokrivenu.
- Isključite aparat i izvucite utikač sa električne mreže ili isključite uređaj ili prekidačna osigurača.
- Očistite uređaj i unutrašnje delove krpom i mlakom vodom. Nakon čišćenja obrišite čistom vodom i dobro osušite.
- Skupljanje prašine na kondenzatoru povećava upotrebu električne energije. Zbog toga pažljivo čistite kondenzator na zadnjoj strani uređaja jednom godišnje mekanom četkom ili usisivačem. ¹⁾
- Nakon što je sve osušeno ponovo pustite uređaj u rad.

Odmrzavanje zamrzivača

Zamrzivač će svakako vremenom biti prekriven mrazom. Ovo treba da se ukloni. Nikada ne koristite oštri metalni alat da ostružete mraz sa isparivača jer ga možete oštetiti.

Međutim, kada led postane veoma gust na unutrašnjoj strani, pristupite odmrzavanju na sledeći način:

- Isključite uređaj. Uklonite odvodni čep u unutrašnjosti zamrzivača. Odmrzavanje obično traje nekoliko sati. Da biste ubrzali odmrzavanje ostavite otvorena vrata zamrzivača.
- za ispuštanje, postavite tacnu ispod spoljašnjeg čepa za odvod.



Okrenite točkić za odvod za 180 stepeni. To će dozvoliti da voda isteče iz ležišta. Po završetku gurnite točkić za odvod. Priključite odvodni čep u odeljak zamrzivača.

Napomena: Nadgledajte posudu ispod odvoda kako biste izbegli prelivanje.

- Obrišite unutrašnjost zamrzivača i vratite električni utikač u električnu utičnicu.
- Vratite kontrolor temperature na željeno podešavanje.



1) Ukoliko je kondenzator na zadnjoj strani uređaja.

Svakodnevna upotreba

⚠ **Opres!** Pre rešavanja problema, isključite kabl za napajanje. Samo kvalifikovani električar može otkloniti kvar koji nije naveden u ovom uputstvu.

⚠ **Važno!** Prilikom normalne upotrebe prisutni su određeni zvuci (kompresor, cirkulacija rashladnog sredstva).

Problem	Mogući uzrok	Rešenje
Uređaj ne radi	Glavni utikač nije uključen ili je oslabio.	Priključite glavni utikač.
	Osigurač je pregorio ili je u kvaru.	Proverite osigurač, zamenite ukoliko je potrebno.
	Utičnica je neispravna.	Nesipravne utičnice mora zameniti električar.
Uređaj previše zamrzava	Temperatura je podešena da previše hladi ili je uređaj podešen na podešavanje "7".	Podesite regulator temperature na toplija podešavanja.
Hrana nije dovoljno zamrznuta	Temperatura nije dobro podešena.	Pogledajte odeljak za Početno postavljanje temperature.
	Vrata su otvorena duže vreme.	Otvorajte vrata samo koliko je neophodno.
	Velika količina hrane je stavljena u uređaj tokom prethodna 24 sata.	Podesite regulator temperature na hladnija podešavanja.
Mraz na zaptivci na vratima	Uređaj je u blizini izvora toplote.	Pogledajte odeljak Mesto postavljanja.
	Zaptivka nije čvrsto postavljena.	Pažljivo zagrejte deo na vratima koji je zaleđen pomoću fena (na hladnoj postavci). Istovremeno namesite zaptivku rukom da bude pravilno postavljena.
Netipična buka	Uređaj nije nivelisan.	Podesite nogare.
	Uređaj dodiruje zid ili druge predmete.	Ukoliko je potrebno, pažljivo sklonite taj deo.
	Sastavni deo, na pr. cev sa zadnje strane uređaja dodiruje zid ili drugi deo uređaja.	Ukoliko je potrebno uzmite rukavice.

Ukoliko se kvar ponovo javi, kontaktirajte Servisni centar.

Ovi podaci potrebni su da Vam pomognu brzo i ispravno. Upišite neophodne podatke ovde, pogledajte natpisnu tablicu.

Zamena sijalice

Prekidač LED sijalice kontroliše se gravitacijom, kada je ugao otvaranja vrata veći od 30 stepeni, dok će se svetlo isključiti kada je ugao manji od 30 stepeni.

Napomena:

Kada LED sijalica ne radi pri otvaranju vrata, molimo da ih otpustite i proverite dole navedene korake:

- Prvo, olabavite vijke na poklopcu sijalice
- Drugo, olabavite zavrtnje pričvršćene na elektronskim delovima sijalice

Svakodnevna upotreba

■ Treće, proverite da li su završeci kablova elektronskih delova i završeci kontaktnih vodova labavi ili nisu. Pričvrstite ih ako nisu pričvršćeni. Zatim proverite da li je lampica uključena ili ne. Ako je lampica uključena, postavite poklopac lampe; ako nije, molimo vas da dalje proverite da li je elektronski deo netaknut ili ne. Ako je potrebno, zamenite elektronski deo da biste proverili da li lampica gori ili ne. Ako lampa i dalje ne radi, potražite pomoć osoblja posleprodajne službe.

■ Koraci za postavljanje Led lampe

Pričvrstite završetke kablova elektronskih delova i kontaktnih linija u oblogu vrata;

Postavite LED elektronski deo u oblogu vrata i pričvrstite vijcima;

Postavite poklopac lampe na držač i pričvrstite ga da biste završili sav postupak.



VOX
ELECTRONICS

HRV

Upute za uporabu Horizontalni zamrzivač

BE1-200HLLC
BE1-300HLLC

Sadržaj	
1. Sigurnosna upozorenja	strana 1-9
2. Opći izgled uređaja	strana 10
3. Postavljanje	strana 11-12
4. Svakodnevna uporaba	strana 13-17

U Vašem je interesu da osigurate pravilnu i sigurnu uporabu, te prije postavljanja i prve uporabe uređaja, pažljivo pročitajte ovaj korisnički priručnik, uključujući njegove savjete i upozorenja. Da biste izbjegli nepotrebne greške i nezgode, neophodno je da svi korisnici uređaja budu detaljno upoznati sa njegovim radom i sigurnim funkcijama. Sačuvajte ove upute i osigurajte da ostanu uz uređaj ako mu mijenjate mjesto ili ga prodajete, tako da svi koji ga koriste tijekom njegovog vijeka trajanja budu pravilno informirani o uporabi i sigurnosti uređaja. Radi sigurnosti života i imovine pridržavajte se naputaka u ovom korisničkom priručniku, jer proizvođač ne snosi odgovornost za štetu izazvanu nepoštovanjem mjera opreza.

Sigurnost djece i osoba sa smanjenim sposobnostima

- Ovaj aparat mogu koristiti djeca dobi od 8 i više godina i osobe sa smanjenim fizičkim osjetilnim ili mentalnim sposobnostima ili nedostatkom iskustva i znanja ako su pod nadzorom ili su dobile upute o korištenju uređaja na siguran način i razumiju opasnosti kojoj mogu biti izložene.
- Djeci u dobi od 3 do 8 godina dopušteno je da pune i prazne rashladne uređaje.
- Djeca treba da budu pod nadzorom da se ne bi igrala s uređajem.
- Čišćenje i održavanje uređaja ne smiju vršiti djeca osim ako imaju 8 ili više godina i ako su pod nadzorom.
- Čuvajte sav ambalažni materijal udaljen od djece. Postoji rizik od gušenja.

- Ukoliko odlažete uređaj, izvucite utikač iz utičnice, odsijecite naponski kabel (što je moguće bliže uređaju) i uklonite vrata kako biste spriječili da se djeca igraju s uređajem, strujni udar ili da se djeca zatvore unutar uređaja
- Ukoliko vaš stari uređaj ima magnetnu brtvu, razbijte ili uklonite je prije odlaganja starog uređaja. To će spriječiti da postane smrtonosna zamka za dijete.

Opća sigurnost

 **UPOZORENJE!** Držite bez opstrukcija otvore ventilacije koji se nalaze u okruženju uređaja ili su ugrađeni u strukturu uređaja.

 **UPOZORENJE!** Ne koristite mehaničke uređaje ili druge načine za ubrzavanje odleđivanja, osim onih preporučenih od strane proizvođača.

 **UPOZORENJE!** Nemojte oštetiti rashladni krug.

 **UPOZORENJE!** Ne koristite druge električne uređaje (kao na pr. aparate za pravljenje sladoleda) unutar odjeljaka ovog uređaja, osim ako su tipa koje je preporučio proizvođač.

 **UPOZORENJE!** Ne dodirivati žarulju ukoliko je dugo uključena jer može biti jako vruća.¹⁾

1) Ukoliko ima osvjetljenja u odjeljku uređaja.

 **UPOZORENJE!** Kada postavljate uređaj, uvjerite se da naponski kabel nije uvijen ili oštećen.

 **UPOZORENJE!** Nemojte postavljati više prenosnih utičnica na stražnjoj strani uređaja.

- Nemojte držati eksplozivne tvari, kao što su aerosol posude sa zapaljivim plinovima, u ovom uređaju.
- Izobutan (R600a), kojeg sadrži rashladno kolo ovog uređaja, je prirodni plin bez štetnog utjecaja na životnu sredinu, ali je zapaljiv.
- Prilikom transporta i postavljanja uređaja, uvjerite se da nijedan dio rashladnog kola ne bude oštećen.
 - Izbjegavajte otvorene plamenove i izvore paljenja
 - Pažljivo prozračite prostoriju u kojoj je smješten uređaj
- Opasno je mijenjati specifikacije ili ovaj uređaj na bilo koji način. Svako oštećenje naponskog kabla može prouzročiti kratak spoj, vatru i/ili električni šok.
- Ovaj uređaj namijenjen je uporabi u kućanstvu i sličnim namjenama, kao što su:
 - kuhinje u trgovinama, uredima i drugim radnim okruženjima;
 - farme i sobe dostupne gostima u hotelima, motelima i drugim smještajnim prostorijama;
 - okruženjima tipa noćenje s doručkom;
 - ugostiteljstvu i sličnim namjenama koja ne spadaju u maloprodaju.

 **UPOZORENJE!** Svaki električni dio (utikač, naponski kabel, kompresor i td.) mora biti zamijenjen od strane kvalificiranog tehničara ili ovlaštenog servisnog agenta.

 **UPOZORENJE!** Žarulja koja se koristi u uređaju je “žarulja sa posebnom namjenom” koja se može koristiti samo kao pomoćni dio uređaja.

Ova “žarulja sa posebnom namjenom” ne može se koristiti za sobno osvjetljenje u kućanstvu.¹⁾

- Nemojte koristiti produžne kablove.
- Uvjerite se da utikač nije prignječen ili oštećen na stražnjoj strani uređaja. Prignječeni ili oštećeni utikač može dovesti do pregrijavanja i izazvati požar.
- Uvjerite se da možete doći do strujnog utikača uređaja.
- Nemojte vući naponski kabel.
- Ukoliko je utikač slabo povezan, ne ubacujte u utičnicu. Postoji rizik od elektrošoka ili požara.
- Ne smijete rukovati uređajem bez lampe.
- Ovaj uređaj je težak. Voditi računa prilikom pomicanja.
- Ne uklanjajte i ne dodirujte stvari iz zamrzivača ukoliko su vam ruke vlažne/mokre, jer može doći do ogrebotina na koži ili ozeblina.
- Izbjegavajte dugo izlaganje uređaja dnevnoj svjetlosti.

Svakodnevna uporaba

- Ne stavljajte ništa vruće na plastične dijelove u uređaju.
- Ne stavljajte namirnice izravno uz stražnji zid.

¹⁾ Ukoliko ima osvjetljenja u odjeljku uređaja.

- Jednom odmrznuta hrana ne smije se ponovo zamrzavati.¹⁾
- Otpremite hranu za pakiranje prema uputama proizvođača za otpremanje hrane za zamrzavanje.¹⁾
- Preporuke proizvođača za čuvanje hrane u uređaju moraju se strogo poštovati. Pogledajte relevantne upute.
- Nemojte stavljati gazirana pića u odjeljak za zamrzavanje, jer dolazi do stvaranja potiska unutar ambalaže, što može dovesti do eksplozije i oštećenja na uređaju.¹⁾
- Kocke leda mogu da dovedu do ozeblina ukoliko se koriste odmah po vađenju iz uređaja.¹⁾
- Da biste izbegli kontaminaciju hrane, obratite pažnju na sledeće instrukcije
- Otvaranje vrata na duži period može uzročiti značajan porast temperature u pregradama uređaja.
- Redovito čistite površine koje mogu stupiti u kontakt sa hranom i dostupnim sustavima odvoda.
- Očistite spremnik za vodu ako ne se koristi 48 sata; isperite sustav za vodu povezan sa vodosnabdijevanjem ako voda nije oticala 5 dana.
- U hladnjaku čuvajte sirovo meso i ribu u odgovarajućim posudama, tako da ne dođe u kontakt sa drugom hranom ili da ne kaplje na drugu hranu.
- Odjeljci sa dve zvijezde (ukoliko ih ima u uređaju) pogodni su za čuvanje prethodno zamrznute hrane, čuvanje ili pravljenje sladoleda ili ledenih kocki.

1) Ukoliko postoji odjeljak zamrzivača

2) Ukoliko postoji odjeljak za čuvanje svježe hrane.

- Odjeljci sa jednom, dvije ili tri zvijezde (ukoliko ih ima u uređaju) nisu pogodni za zamrzavanje svježe hrane.
- Ukoliko je aparat za hlađenje ostavljen prazan na duži period, isključite ga, odmrznite, očistite, osušite i ostavite vrata otvorena da spriječite razvoj plijesni u uređaju.

Održavanje i čišćenje

- Prije održavanja, isključite uređaj i izvadite utikač iz zidne utičnice.
- Nemojte čistiti uređaj metalnim predmetima.
- Nemojte koristiti oštre predmete za uklanjanje mraza u uređaju. Koristite plastičnu grebalicu.¹⁾
- Redovito provjeravajte odvod zamrznute vode u hladnjaku. Po potrebi, očistite odvod.

Ukoliko je odvod blokiran, voda će se sakupljati na dnu uređaja.²⁾

Postavljanje

Važno! Kod električnog povezivanja pažljivo pratite date instrukcije u određenim odjeljcima.

- Raspakirajte uređaj i provjerite da na njemu nema oštećenja. Nemojte povezivati uređaj ukoliko je oštećen. Prijavite moguća oštećenja odmah trgovini u kojoj ste kupili uređaj. U tom slučaju sačuvajte ambalažni materijal.

1) Ukoliko postoji odjeljak zamrzivača

2) Ukoliko postoji odjeljak za čuvanje svježe hrane.

- Preporučuje se da sačekate najmanje 4 sata prije povezivanja uređaja kako bi se ulje u kompresoru rasporedilo pravilno.
- Obezbediti adekvatan protok zraka oko uređaja, kako ne bi došlo do pregrijavanja. Da biste obezbjedili dovoljno zraka, pratite relevantne upute za postavljanje.
- Izbjegavati da štitnici uređaja dodiruju stijenku ili tople dijelove (kompresor, kondenzator) kako biste spriječili moguće gorenje uređaja
- Uređaj ne smije biti postavljen u blizini radijatora ni štednjaka.
- Uvjerite se da je utičnica dostupna nakon postavljanja uređaja.

Servisiranje



- Svaka električna intervencija koja zahtijeva servisiranje uređaja mora biti obavljena od strane kvalificiranog električara ili kompetentne osobe.
- Ovaj proizvod mora biti servisiran od strane ovlaštenog servisnog centra, i mogu se koristiti samo originalni rezervni dijelovi.

Savjeti za uštedu energije

- Nemojte stavljati toplu hranu u uređaj;
- Nemojte držati spakiranu hranu blizu jednu drugoj jer to spriječava cirkuliranje zraka;
- Uvjerite se da hrana ne dodiruje zidove odjeljaka;

- Ukoliko dođe do nestanka struje, nemojte otvarati vrata;
- Nemojte često otvarati vrata;
- Nemojte držati vrata dugo otvorena;
- Nemojte podešavati termostat na suviše niske temperature;
- Sve dijelove, kao što su ladice, treba držati zbog manje potrošnje električne energije.

Zaštita okoliša

 Ovaj uređaj ne sadrži plinove koji mogu oštetiti ozonski omotač, kao ni rashladno kolo ni izolacijski materijal. Uređaj ne treba odstraniti zajedno sa gradskim otpadom. Izolacijska pjena sadrži zapaljive plinove: ovaj uređaj treba odložiti u skladu sa zakonskom regulativom za otklanjanje uređaja dobijenom od lokalnih vlasti. Izbjegavajte oštećenja rashladnog dijela, osobito toplotnog grijača. Materijali korišteni na ovom uređaju koji su označeni simbolom  mogu se reciklirati.



Simbol na proizvodu ili njegovoj ambalaži označava da se s tim proizvodom ne smije postupati kao s kućnim otpadom. Umjesto toga, proizvod treba biti uklonjen od strane odgovarajućeg centra za reciklažu elektroničke i električne opreme. Ispravnim uklanjanjem ovog proizvoda, sprječavate potencijalne negativne posljedice na okoliš i zdravlje ljudi, koji bi inače mogli biti ugroženi neodgovarajućim rukovanjem otpadom ovog proizvoda. Za detaljnije informacije o recikliranju ovog uređaja, molimo kontaktirajte odgovarajući lokalni ured, ured za zbrinjavanje kućnog otpada ili trgovinu gdje ste kupili uređaj.

Materijali za ambalažu

Materijali sa simbolom  mogu se reciklirati. Odložite materijal za pakiranje u adekvatne kontejnere za reciklažu.

Odlaganje uređaja

1. Odspojite glavni utikač iz utičnice.
2. Isijecite naponski kabel i odložite ga.



UPOZORENJE!

Tijekom uporabe, servisiranja i odlaganja uređaja, obratite pažnju na simbol sličan onome na lijevoj strani, koji se nalazi na stražnjoj strani uređaja (stražnja ploča ili kompresor) žute ili narandžaste boje.

To je simbol koji označava rizik od požara. U rashladnim cijevima i kompresoru nalaze se zapaljivi materijali.

Molimo da uređaj udaljite od izvora vatre tijekom uporabe, servisiranja i odlaganja.

Izgled uređaja

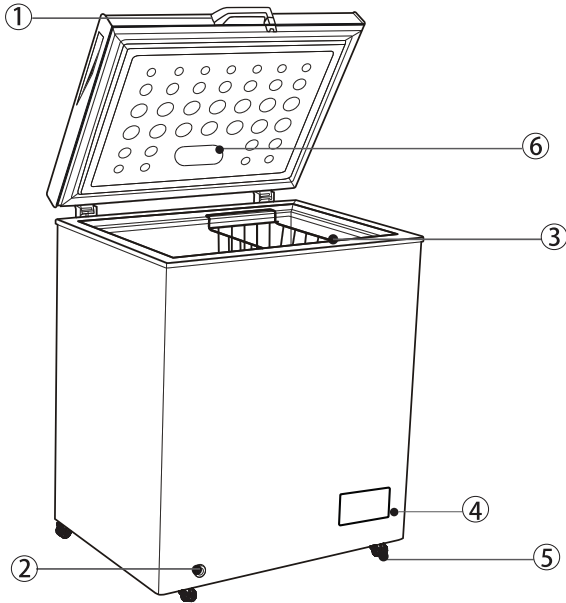

- 1. Spoljna ručka
- 2. Odvodna rupa
- 3. Košara
- 4. Kontrolna tabla s termostatom
- 5. Kotač
- 6. LED žaruljica

Napomena: Ovaj uređaj za hlađenje nije predviđen za uporabu kao ugradbeni uređaj. Gornja slika je samo za referencu. Izgled stvarnog uređaja je vjerojatno drugačiji.

Postavljanje

Postavljanje ručke za vrata (ako je ručka prisutna)

Korak 1

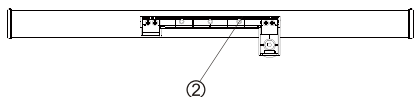

Korak 1

Izvadite 4 vijka ① i postolje ručke ② iz vrećice sa dodacima.

zatim fiksirajte postolje ručke ② za vrata pomoću 4 vijka ①

Korak 2

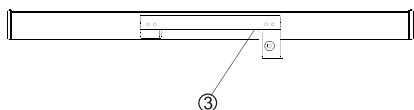

Korak 2

Postavite poklopac ručke ③ na postolje ručke ② dok ne čujete klik.

Korak 3

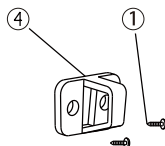

Korak 3

Zavijte bravu na zamrzivaču ④ sa još 2 vijka ①

Napomena

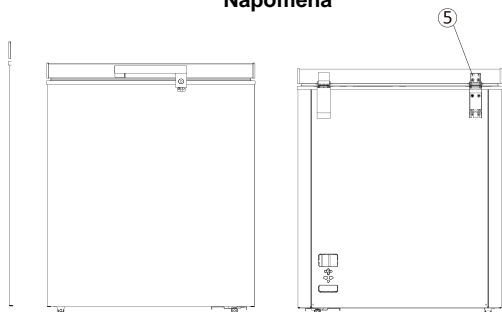

Napomena:

Ako prsten za zaključavanje nije uspio zadržati bravu prilikom postavljanja ručke, odvrnite zavrtanje sa okruglom glavom ⑤ na stražnjoj strani vrata i podesite položaj gornjih i donjih vrata. Zatim zavijte vijak da biste popravili ručku.

Postavljanje

Prostorni zahtjevi

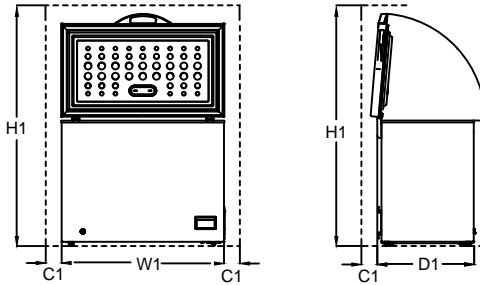

Prostorni zahtevi				
Model	W1 / mm (Širina proizvoda)	D1 / mm (Dubina proizvoda)	H1 / mm (Minimalna visina)	C1 / mm (Minimum prostora)
BE1-100	545	545	1450	100
BE1-145	705	545	1450	100
BE1-200	905	545	1450	100
BE1-202	1026	616	1500	100
BE1-251	954	616	1500	100
BE1-260	960	700	1600	100
BE1-316	1120	700	1600	100
BE1-380	1300	700	1600	100

Napomena: D1 ne predstavlja vanjsku veličinu ručke.

Pozicioniranje

Postavite ovaj uređaj na mjesto gdje sobna temperatura odgovara klimatskoj klasi naznačenoj na natpisnoj pločici uređaja:

Za rashladne uređaje sa klimatskom klasom:

- Ispod normalne temperature: „ovaj rashladni uređaj predviđen je za uporabu na sobnoj temperaturi u rasponu od 10 °C do 32 °C (SN);
- Normalna temperatura: „ovaj rashladni uređaj predviđen je za uporabu na sobnoj temperaturi u rasponu od 16 °C do 32 °C (N);
- Ispod tropske temperature: „ovaj rashladni uređaj predviđen je za uporabu na sobnoj temperaturi u rasponu od 16 °C do 38 °C (ST);
- Tropska temperatura: „Ovaj rashladni uređaj predviđen je za uporabu na sobnoj temperaturi od 16 °C do 43 °C (T);

Mjesto postavljanja uređaja

Uređaj treba postaviti na udaljenosti od izvora topline kao što su radijatori, bojleri, izravna sunčeva svjetlost i dr. Uvjerite se da zrak može slobodno cirkulirati oko stražnjeg dijela zamrzivača. Ukoliko je uređaj postavljen ispod visećih dijelova na zidu, a kako biste osigurali najbolju funkcionalnost uređaja, minimalna udaljenost između poklopcu uređaja i elementa montiranog na zid mora biti najmanje 50mm. Ipak, najidealnije je da se uređaj ne postavlja ispod montiranih dijelova na zidu. Niveliranje uređaja moguće je pomoću jedne ili više nogara na postolju uređaja. Ovaj rashladni uređaj nije predviđen da se koristi kao uređaj ugrađenog tipa.



UPOZORENJE! Neophodno je omogućiti isključivanje uređaja iz glavnog utikača; stoga utičnica mora biti dostupna nakon postavljanja uređaja.

Električno povezivanje

Uvjerite se prije povezivanja da napon prikazan u tabeli odgovara naponu mreže vašeg kućanstva. Utičnica u koju uključujete uređaj mora imati uzemljenje. Kabel za napajanje električnom energijom opremljen je kontaktima u tu svrhu. Ukoliko utičnica nije uzemljena, povežite uređaj na drugu utičnicu koja je u skladu sa osnovnim propisima, uz konsultaciju kvalificiranog električara.

Proizvođač nije odgovoran ukoliko se ne preduzmu gore navedene mjere opreza.
Ovaj uređaj je izrađen u skladu sa direktivama EEC.

Svakodnevna uporaba

Prva uporaba

Čiščenje unutrašnjosti

Prije prve uporabe uređaja isperite unutrašnjost i unutrašnje dijelove mlakom vodom i neutralnim sapunom kako biste otklonili blago neprijatan miris karakterističan kod novog uređaja, zatim temeljito osušiti.

Važna napomena! Nemojte koristiti abrazivna sredstva ili deterđente, jer će to oštetiti finu obradu uređaja.

Podešavanje temperature

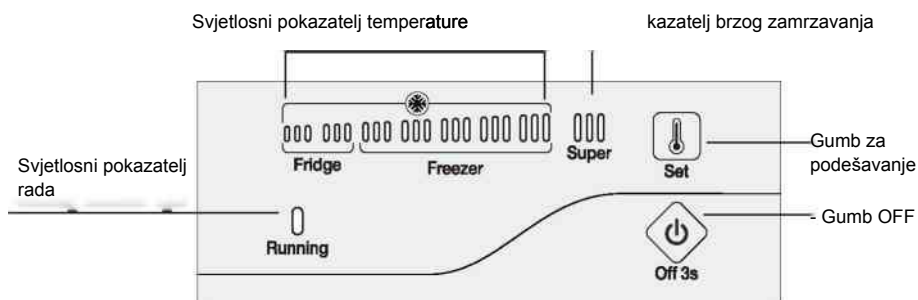

Napajanje je uključeno

Sve LED lampe se pale 1 sekundu kada je struja uključena, a zatim rade u izvornom načinu prije isključivanja.

Podešavanje temperature

Pritisnite gumb 'SET' za podešavanje temperature. Dovoljno je pritisnuti jednom za paljenje LED pokazatelja temperaturnog opsega. Možete podešavati okretanjem regulatora i, nakon 5 sekundi elektronski termostat automatski potvrđuje postavke.

Kada su svi LED pokazatelji upaljeni, pritisnite gumb 'SET'. Pokazatelj LED SUPER se pali i nakon 5 sekundi, automatski se potvrdi način brzog zamrzavanja. Ponovo pritisnite gumb 'SET' i pokazatelj LED SUPER se pali, nakon čega prelazi na način Hladnjak.

Preporuke za podešavanja

 Preporuke za način Hladnjak

 Preporuke za način Zamrzivač

 Način Brzog zamrzavanja

LED pokazatelj statusa:

LED pokazatelj temperaturnog intervala (plavo svjetlo): Opseg hladnjaka (razina 1,2)
Opseg zamrzivača (razina 3,4,5,6,7)

Svakodnevna uporaba

LED pokazatelj za Brzo zamrzavanje (plava boja):

Kod načina Brzo zamrzavanje, LED svjetlo je upaljeno

Isključen način Brzog zamrzavanja, LED svjetlo je ugašeno

LED pokazatelj za rad uređaja (zelena boja):

Kada kompresor radi, LED svjetlo je upaljeno;

Kada je kompresor isključen, LED svjetlo je ugašeno;

30 minuta po završetku svake radnje, LED pokazatelj se pali i svijetli vrlo slabo.

Funkcija memorije za isključivanje: Napajanje zamrzivača ponovno se uključuje i pokreće se automatski u skladu sa podešavanjem načina prije isključivanja.

OFF 3' S: Napajanje zamrzivača se isključuje 3 sekunde nakon pritiska gumba OFF 3's.

Svakodnevna uporaba Zamrzavanje svježe hrane

- Zamrzivač je pogodan za zamrzavanje svježe hrane i pohranu zamrznute i duboko zamrznute hrane na dulji vremenski period.
- Stavite svježu hranu u odjeljak na dnu uređaja.
- Maksimalna količina hrane koja može biti zamrznuta u roku od 12 časa navedena je u tabeli.
- Proces zamrzavanja traje 12 časa: tijekom tog razdoblja nemojte dodavati drugu hranu da se zamrzne.

Pohrana zamrznute hrane

Kada prvi put uključujete uređaj ili nakon razdoblja nekoristenja uređaja, prije stavljanja hrane u zamrzivač pustite da uređaj radi najmanje 2 časa na maksimalnoj temperaturi.

Važna napomena! U slučaju neplaniranog odmrzavanja, na primjer ukoliko dulje nije bilo struje od vrijednosti prikazanih u tehničkim karakteristikama pod stavkom "vrijeme odmrzavanja", odmrznuta hrana mora biti konzumirana u kratkom vremenskom roku ili odmah skuhana i tek nakon kuhanja ponovno zamrznuta.

Otapanje

Duboko zamrznuta ili zamrznuta hrana prije uporabe treba se otopiti u hladnjaku ili na sobnoj temperaturi, ovisno o raspoloživom vremenu za ovaj proces.

Mali dijelovi mogu se kuhati iako su još zamrznuti, direktno iz zamrzivača. U tom slučaju, kuhanje traje dulje.

Korisni savjeti

Savjeti za zamrzavanje

Kako bismo vam pomogli u većini slučajeva zamrzavanja namirnica, evo nekoliko važnih savjeta:

- maksimalna količina hrane koja može biti zamrznuta u roku od 12 sati prikazana je u tabeli;
- proces zamrzavanja traje 12 sati: tijekom tog razdoblja nemojte dodavati drugu hranu da se zamrzne
- da biste dobili najbolje rezultate zamrzavanja, pokrenite SUPER funkciju 24 časa prije stavljanja hrane u uređaj;
- zamrzavati samo vrhunski kvalitetnu, svježu i temeljito očišćenu hranu;
- otpremajte hranu u malim porcijama kako bi omogućili brzo i potpuno zamrzavanje, i tako omogućite naknadno odmrzavanje samo potrebne količine;
- uvijte hranu u aluminijsku ili polietilensku foliju i uvjerite se da su pakiranja hermetički zatvorena;
- ne dozvolite da svježa nezamrznuta hrana dolazi u dodir sa već zamrznutom hranom, kako bi izbjegli porast temperature ranije zamrznute hrane;

Svakodnevna uporaba

- nemasna hrana bolje i dulje se čuva od masne hrane; sol smanjuje rok čuvanja hrane;
- komadi leda ukoliko se konzumiraju odmah nakon vađenja iz zamrzivača, mogu izazvati oštećenja na koži;
- preporučljivo je da se na svakom pojedinačnom pakiranju označi datum zamrzavanja i omogući vam praćenje vremena pohrane.

Savjeti za otpremanje zamrznute hrane

Da biste postigli najbolje performanse ovog uređaja, trebate se:

- uvjeriti da je komercijalna zamrznuta hrana adekvatno spakirana od strane prodavača;
- uvjeriti da je zamrznuta hrana dopremljena iz trgovine do zamrzivača u što kraćem vremenskom roku;
- ne otvarate često vrata ili ih ostavljate otvorena dulje nego što je neophodno.
- jednom odmrznuta, hrana se kvari i ne može se ponovno zamrzavati.
- ne dozvolite da istekne vrijeme dozvoljeno za držanje hrane u zamrzivaču od strane proizvođača hrane.

Čišćenje

Iz higijenskih razloga unutrašnjost uređaja, uključujući unutrašnje sastavne dijelove moraju se redovito čistiti.



Pozor! Uređaj ne smije biti uključen u struju prilikom čišćenja. Postoji opasnost od električnog udara! Prije čišćenja isključite uređaj i uklonite utikač iz utičnice. Nikada nemojte čistiti uređaj parocistačem. Vлага se može zadržati na električnim dijelovima, opasnost od električnog udara! Vruća para može dovesti do oštećenja plastičnih dijelova. Uređaj mora biti suv prije nego što se ponovo pusti u rad.

Važno! Eterična ulja i organska otapala mogu reagirati s plastičnim dijelovima, na primjer limunov sok ili sok od naranče, buterna kiselina, sredstva za čišćenje koja sadrže ocatnu kiselinu

- Nakon što je sve osušeno ponovo pustite uređaj u rad.
- Nemojte dopustiti da takve tavi dođu u kontakt s dijelovima uređaja.
- Nemojte koristiti nikakva abrazivna sredstva.
- Odstranite hranu iz zamrzivača. Čuvajte je na hladnom mjestu, dobro pokriveno.
- Isključite uređaj i izvadite utikač iz utičnice ili isključite uređaj ili prekidač na osiguraču.
- Očistite uređaj i unutrašnje dijelove krpom i mlakom vodom. Nakon čišćenja obrišite čistom vodom i dobro osušite.
- Skupljanje prašine na kondenzatoru povećava uporabu električne energije. Zbog toga pažljivo čistite kondenzator na stražnjoj strani uređaja jednom godišnje mekanom četkom ili usisavačem. ¹⁾
- Nakon što je sve osušeno ponovo pustite uređaj u rad.

Odmrzavanje zamrzivača

Zamrzivač će svakako vremenom biti prekriven mrazom. Ovo treba da se ukloni. Nikada ne koristite oštri metalni alat da ostružete mraz sa isparivača jer ga možete oštetiti.

Međutim, kada led postane veoma gust na unutrašnjoj strani, pristupite odmrzavanju na sledeći način:

- Isključite uređaj. Uklonite odvodni čep iz unutrašnjosti zamrzivača. Odmrzavanje obično traje nekoliko sati. Da biste ubrzali odmrzavanje ostavite otvorena vrata zamrzivača.
- za ispuštanje, postavite tacnu ispod spoljašnjeg čepa za odvod. Izvucite točkić za odvod.



Okrenite kotačić za odvod za 180 stupnjeva. To će dozvoliti da voda otiče iz lježišta. Po završetku gurnite kotačić za odvod. Priključite odvodni čep u odjeljak zamrzivača.

Napomena: Nadgledajte posudu ispod odvoda kako biste izbjegli prelijevanje.

- Obrišite unutrašnjost zamrzivača i vratite električni utikač u električnu utičnicu.
- Vratite kontrolor temperature na željeno podešavanje.



1) Ukoliko je kondenzator na stražnjem dijelu uređaja.

Svakodnevna uporaba

⚠ **Opres!** Prije rješavanja problema, isključite naponski kabel. Samo kvalificirani električar može otkloniti kvar koji nije naveden u ovim uputama.

⚠ **Važno!** Prilikom normalne upotrebe prisutni su određeni zvukovi (kompresor, cirkuliranje rashladnog sredstva).

Problem	Mogući uzrok	Rješenje
Uređaj ne radi	Glavni utikač nije uključen ili je oslabio.	Priključite glavni utikač.
	Osigurač je pregorio ili je u kvaru.	Provjerite osigurač, zamijenite ukoliko je potrebno.
	Utičnica je neispravna.	Nespravne utičnice mora zamijeniti električar.
Uređaj previše zamrzava	Temperatura je postavljena da previše hladi ili je uređaj postavljen na podešavanje "7".	Podesite regulator temperature na toplija podešavanja.
Hrana nije dovoljno zamrznuta	Temperatura nije dobro podešena.	Pogledajte odjeljak za Početno postavljanje temperature.
	Vrata su otvorena dulje vrijeme.	Otvarajte vrata samo koliko je neophodno.
	Velika količina hrane je stavljena u uređaj tijekom prethodna 24 sata.	Podesite regulator temperature na hladnija podešavanja.
	Uređaj je u blizini izvora topline.	Pogledajte odjeljak Mesto postavljanja.
Mraz na brtvi na vratima	Brtva nije čvrsto postavljena.	Pažljivo zagrijte dio na vratima koji je zaleđen pomoću sušila (na hladnoj postavi). Istodobno, ručno podesite brtvu kako biste je pravilno postavili.
Netipična buka	Uređaj nije niveliran.	Podesite nogare.
	Uređaj dodiruje zid ili druge predmete.	Ukoliko je potrebno, pažljivo sklonite taj dio.
	Sastavni dio, na pr. cijev sa stražnje strane uređaja dodiruje zid ili drugi dio uređaja.	Ukoliko je potrebno uzmite rukavice.

Ukoliko se kvar ponovno javi, kontaktirajte Servisni centar.

Ovi podaci potrebni su da Vam pomognu brzo i ispravno. Upišite neophodne podatke ovdje, pogledajte natpisnu tablicu.

Zamjena žaruljice

Prekidač LED žaruljice kontrolira se gravitacijom, kada je kut otvaranja vrata veći od 30 stupnjeva, dok će se svjetlo isključiti kada je kut manji od 30 stupnjeva.

Napomena:

Kada LED žaruljica ne radi pri otvaranju vrata, molimo da ih otpustite i provjerite dole navedene korake:

- Prvo, olabavite vijke na poklopcu žaruljice.
- Drugo, olabavite zavrtnje pričvršćene na elektronskim dijelovima žaruljice.

Svakodnevna uporaba

■ Treće, provjerite da li su završeci kablova elektronskih dijelova i završeci kontaktnih vodova labavi ili nisu. Pričvrstite ih ako nisu pričvršćeni. Zatim provjerite da li je žaruljica uključena ili ne. Ako je žaruljica uključena, postavite poklopac žaruljice; ako nije, molimo vas da potom provjerite da li je elektronski dio netaknut ili ne. Ako je potrebno, zamijenite elektronski dio da biste provjerili da li žaruljica gori ili ne. Ako žaruljica i dalje ne radi, potražite pomoć osoblja posleprodajne službe.

■ Koraci za postavljanje Led žaruljice

Pričvrstite završetke kablova elektronskih dijelova i kontaktnih linija u oblogu vrata;

Postavite LED elektronski dio u oblogu vrata i pričvrstite vijcima;

Postavite poklopac žaruljice na nosač i učvrstite ga da biste dovršili cijeli postupak.

Navodila za uporabo

Zamrzovalna skrinja

BE1-200HLLC
BE1-300HLLC

Vsebina	
1. Varnostne informacije	stran 1-9
2. Opis aparata	stran 10
3. Namestitev	stran 11-12
4. Vsakodnevna uporaba	stran 13-17

Da bi zagotovili varno in pravilno uporabo aparata, pred uporabo pozorno preučita ta navodila, vključno z nasveti in priporočili. Da ne bi prišlo do nesreče oz. napačne uporabe, je pomembno, da so vse osebe, ki uporabljajo aparat seznanjene s temi navodili. Shranite ta navodila, tako da bodo na voljo, v kolikor jih nov uporabnik potrebuje.

Zaradi osebne varnosti in preprečevanja nastanka materialne škode, hranite ta na vodila, saj proizvajalec ne odgovarja za škodo nastalo zaradi neupoštevanja navodil.

Varnost otrok in ogroženih kategorij oseb

- Ta aparat lahko uporabljajo otroci starejši od 8 let, oz. osebe z zmanjšanimi telesnimi, zaznavnimi ali umskimi sposobnostmi oz. pomanjkanjem znanja in izkušenj, vendar le pod nadzorom in ob navodilih osebe, ki je odgovorna za njihovo varnost, če so pod nadzorom ali so prejele navodila za varno uporabo naprave in razumejo vpletena tveganja.
- Otrokom starosti od 3 do 8 let je dovoljeno napolniti in izprazniti hladilne naprave.
- Otroke je potrebno nadzorovati, da se ne bi igrali z aparatom.
- Čiščenja in vzdrževanja naprave ne smejo opravljati otroci, razen če so stari 8 let ali več in pod nadzorom.
- Ves embalažni material držite dlje od otrok. Obstaja nevarnost zadužitve.

- Pri odlaganju odsluženega aparata, izvlecite napajalni kabel iz vtičnice, ga odrežite (na čim krajšo dolžino) ter odstranite vrata aparata, in sicer zato, da se otroci ne bi ujeli v aparat oz. da ne bi prišlo do električnega udara.
- Če ste ta aparat kupili, da bi zamenjali starejši aparat z magnetnim ali mehanskim zapahom, ta zapah oz. ključavnico onesposobite pred odlaganjem aparata. Tako boste preprečili, da aparat postane smrtna past za otroke.

Splošna varnost

 **OPOZORILO!** Ventilacijske odprtine v ohišju naprave ali v obdani zaščiti naj bodo brez ovir.

 **OPOZORILO!** Ne uporabljajte mehanskih pripomočkov za pospeševanje odtajanja, razen tistih, ki jih priporoča proizvajalec.

 **OPOZORILO!** Pazite, da ne poškodujete tokokrog hladilnega sredstva.

 **OPOZORILO!** Ne uporabljajte električnih aparatov znotraj oddelkov za hranjenje živil, razen če gre za aparate katerih uporabo priporoča proizvajalec.

 **OPOZORILO!** Žarnice se v primeru da je bila prižgana dlje časa ne dotikajte, saj se lahko močno segreje.¹⁾

¹⁾ če je znotraj aparata prisotna žarnica.

 **OPOZORILO!** Pri nameščanju aparata, preverite da napajalni kabel ni zagozden ali poškodovan.

 **OPOZORILO!** Na zadnji del naprave na nameščajte več prenosnih vtičnic ali prenosnih virov napajanja.

- Ne hranite vnetljivih snovi, npr. pločevink s vnetljivim pogonskim plinom v aparatu.
- Hladilno sredstvo izobutan (R-600a) v tokokrogu aparata, je okolju prijazen naravni plin, vendar je kljub temu vnetljiv.
- Pri prevozu in namestitvi aparata, se prepričajte, da nobena od komponent hladilnega tokokroga ni poškodovana.
 - Držite aparat dlje od odprtega ognja in drugih virov vžiga.
 - Dobro prezračite prostor v katerem je aparat nameščen.
- Prilaganje specifikacij oz. kakršnakoli modifikacija aparata je nevarna. Kakršnakoli poškodba napajalnega kabla, lahko povzroči kratek stik, požar in/ali električni udar.

Ta aparat je namenjen za uporabo v hišah in podobno, kot je:

- kuhinjska območja za osebe v trgovinah, pisarnah in drugih delovnih okoljih,
- kmetije in stranke v hotelih in drugih podobnih stanovanjskih okoljih,
- hostlih, motelih,
- menzah in podobnih veleprodajah.

 **OPOZORILO!** Kakršnokoli popravilo oz. zamenjavo električnih delov (vtikač, napajalni kabel, kompresor itn.) mora opraviti pooblaščen serviser ali ustrezno usposobljeno osebje.

 **OPOZORILO!** Žarnica, ki jo dobite skupaj z aparatom je “za posebne namene” tj. Namenjena samo uporabi s to vrsto aparata. Ta žarnica ni primerna za razsvetljavo v gospodinjstvu. ¹⁾

- Napajalnega kabla ne smete podaljševati.
- Preverite, da električni vtič za aparatom. Poškodovan vtič lahko povzroči električni udar oz. požar.
- Prepričajte se, da je vtič tudi po namestitvi zlahka dostopen.
- Ne vlecite napajalnega kabla.
- Vtiča ne priključujte na če el. vtičnica ni pravilno nameščena. V nasprotnem lahko pride do el. udara oz. požara.
- Aparata brez žarnice ne uporabljajte.
- Aparat je težak. Pri premikanju je potrebno biti izjemno pozoren.
- Živil iz zamrzovalnega oddelka se ne dotikajte z mokrimi rokami, saj lahko pride do omrzlin oz. ran na rokah.
- Aparata ne izpostavljajte direktni sončni svetlobi za daljša časovna obdobja.

Vsakodnevna uporaba

- Ne odlagajte vročih predmetov na plastične površine aparata.
- Živil ne shranjujte tik ob zadnjo steno v notranjosti aparata.

¹⁾ Če je aparat opremljen z žarnico.

- Zamrznjene hrane po odmrzovanju ne smete ponovno zamrzovati. ¹⁾
- Vnaprej zamrznjena živila hranite v skladu z navodili proizvajalca. ¹⁾
- Priporočila proizvajalca glede hranjenja aparatov je potrebno strogo upoštevati. Preučite pripadajoča ! navodila.
- Gaziranih pijač ne hranite v zamrzovalnem oddelku, saj lahko tlak povzroči eksplozijo, katera lahko poškoduje aparat. ¹⁾
- Ledene lučke lahko povzročijo omrzline, če se zaužijejo takoj po jemanju iz zamrzovalnika. ¹⁾
- Da ne bi prišlo do kontaminacije hrane, prosimo upoštevate naslednja navodila:
 - Držanje vrat hladilnika odprtih za daljši čas lahko znatno poveča temperaturo v hladilniku.
 - Redno čistite površine, ki lahko pridejo v stik z živilni ter dostopne drenažne kanale.
 - Posode za vodo očistite, če se ne uporabljajo dlje od 48 ur, izperite vodno napeljavo, če voda ni sipana dlje od 5 dni.
- Surovo meso in ribo hranite v primernih posodah, tako da ne pride v stik z oz. kaplja po drugih živilih.
- Zamrzovalni oddelki z dvema zvezdicama so primerni za hranjenje vnaprej zamrznjenih živil, za pripravo sladoleda in ledenih kock.

1) Če aparat ima zamrzovalni oddelek.

2) Če aparat ima hladilni oddelek.

- Oddelki z eno, dvema, in tremi zvezdicami niso primerni za zamrzovanje svežih živil.
- Če aparata dlje časa ne nameravate uporabljati, ga izklopite, odtalite, očistite, posušite, in pustite vrata priprta, da v aparatu ne bi nastajala plesen.

Čiščenje in vzdrževanje

- Pred čiščenjem oz. vzdrževanjem, izključite aparat iz električnega napajanja.
- Aparata ne čistite s kovinskimi pripomočki.
- Ne uporabljajte ostrih pripomočkov za odstranjevanje ledenih oblog. Uporabite plastično strgalo.
- Redno preverjajte ali je drenažni kanal v aparatu zamašen. Če je to potrebno, ga očistite.
V kolikor je drenažni kanal zamašen, se bon na dnu aparata nabirala voda. ²⁾

Namestitev

Pomembno! Pri priključitvi aparata na električno omrežje pozorno sledite navodila iz ustreznega poglavja navodil.

- Odstranite embalažo aparata in preverite ali aparat ni poškodovan. Če opazite poškodbe ne priključujte aparata. Takoj prijavite morebitne poškodbe prodajalcu, v takem primeru pa prav tako hranite embalažo.

1) Če aparat ima zamrzovalni oddelek.

2) Če aparat ima hladilni oddelek.

- Po namestitvi je priporočljivo počakati vsaj nekaj 4 ur, da bi se olje steklo nazaj v kompresor.
- Okoli aparata morate zagotoviti ustrezen prostor za kroženje zraka, v nasprotnem bo prišlo do pregrevanja. Glede zagotovitve ustreznega prezračevanja upoštevajte navodila za namestitev.
- Kjer je le možno, naj zadnja stran aparata gleda na zid, da ne bi prišlo do dotikanja komponent (kompresor, kondenzator) tj. da ne bi prišlo do nevarnosti požara.
- Aparat ne sme biti postavljen v bližino radiatorjev ali štedilnikov.
- Prepričajte se, da električna vtičnica ostane dostopna tudi po namestitvi aparata.

Popravilo

- Kakršenkoli poseg zaradi popravila električnih komponent, sme opraviti samo pooblaščen serviser oz. ustrezno usposobljeno osebje.
- Izdelek sme popravljati samo pooblaščen serviser, z originalnimi rezervnimi deli.

Varčevanje z energijo

- V hladilnik ne vstavljajte vročih živil;
- Živila v hladilnik ne zlagajte drugo tik ob drugega, da ne bi ovirali kroženje zraka;
- Prepričajte se, da se živila ne dotikajo zadnje strani hladilnega oz. zamrzovalnega oddelka;

- Če pride do izpada električne energije, ne odpirajte vrat;
- Ne odpirajte vrat prepogosto;
- Vrat ne držite odprtih dlje časa;
- Ne izbirajte preveč hladne nastavitve temperature na termostatu;
- Za optimalno varčevanje z energijo, vse predale, police itn. postavite na označena mesta.

Zaščita okolja

 Aparat ne vsebuje plinov škodljivih za ozonsko plast, bodisi v izolacijskih materialih, bodisi v hladilnem sredstvu. Aparata ne smete odlagati kot navaden gospodinjski odpad. Izolacijska pena vsebuje vnetljive pline: aparat je potrebno odlagati v skladu s predpisi, o katerih se lahko pozanimате pri krajevnih oblasteh. Pazite da ne poškodujete hladilnega tokokroga, posebej toplotnega izmenjevalca.

Surovine v tem izdelku, ki so označene s simbolom  so primerne za recikliranje.



Ta oznaka pomeni, da tega izdelka ne gre odlagati kot navaden gospodinjski odpadek. Da ne bi prišlo do onesnaževanja okolja in ogrožanja zdravja ljudi, vas prosimo da odgovorno odlagate to vrsto izdelka in pripomorete ponovni uporabi surovin. Pri odlaganju uporabite reciklažna zbirna mesta, ki so vam na voljo oz. se obrnite na prodajalca, kjer ste izdelek kupili.

Embalažni material

Materiali z simbolom  so primereni za recikliranje. Embalažo odlagajte v ustrezne kontejnerje za recikliranje.

! Odlaganje odpadnega izdelka

1. Isključite napajalni kabel iz električne vtičnice.
2. Odrežite napajalni kabel in ga odvrzite v smeti.



OPOZORILO !

Med uporabo, pri popravilu in pri odlaganju odpadne naprave, prosimo bodite pozorni na zgornjo oznako, ki se nahaja na zadnji strani aparata (zadnja plošča oz. kompresor) in je rumene ali oranžne barve.

Gre za simbol požarne nevarnosti. V ceveh hladilnega tokokroga in v kompresorju se nahajajo vnetljive snovi. Aparat vedno držite dlje od virov odprtega ognja in drugih potencialnih virov vžiga.

Opis aparata

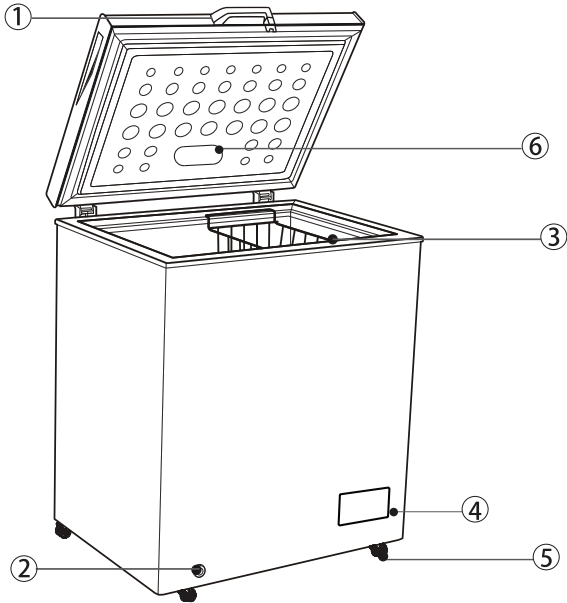

1. Zunanji ročaj
2. Drenažna odprtina
3. Košara
4. Nadzorna plošča termostata
5. Kolesce
6. LED lučka

Opomba: Ta hladilni aparat ni namenjen za uporabo kot vgradni element. Zgornja slika je namenjena samo za ilustracijo. Dejanski izgled aparata se verjetno razlikuje.

Namestitev

Namestitev zunanjega ročaja vrat (če je prisoten)

Korak 1

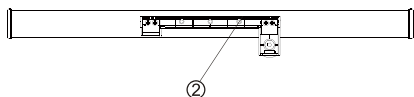

Korak 1

Vzemite 4 vijake ① in osnovo ročaja ② iz vrečke z dodatno opremo.

Nato s štirimi vijaki ① privijte osnovo ročaja ② na vrata.

Korak 2

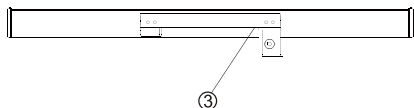

Korak 2

Namestite pokrov ročaja ③ na osnovo ročaja ②, tako da zaslišite klik.

Korak 3

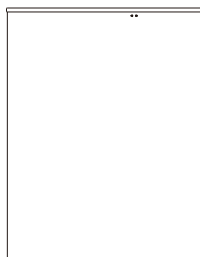

Korak 3

Privijte nastavek za zaklepanje ④ na zamrzovalno skrinjo z dodatnimi dvema vijakoma ①

Opomba

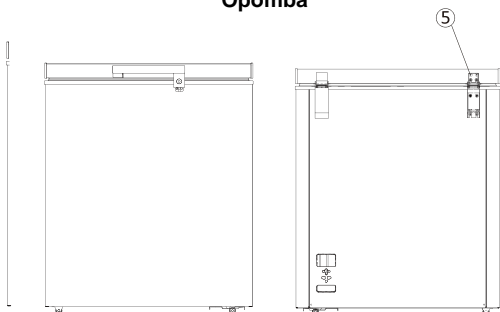

Opomba:

Če obroč za zaklepanje ni zadržal ključavnico med nameščanjem ročaja, prosimo odvijte vijake z okroglo glavo ⑤ na zadnji strani vrat in prilagodite položaj zgornjih in spodnjih vrat. Nato privijte vijake, da bi pritrdili ročaj.

Namestitev

Prostorske zahteve

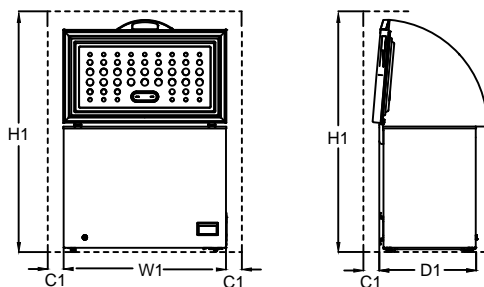

Prostorske zahteve				
Model	W1 / mm (Širina izdelka)	D1 / mm (Globina izdelka)	H1 / mm (Najnižja višina)	C1 / mm (Najmanjši prostor)
BE1-100	545	545	1450	100
BE1-145	705	545	1450	100
BE1-200	905	545	1450	100
BE1-202	1026	616	1500	100
BE1-251	954	616	1500	100
BE1-260	960	700	1600	100
BE1-316	1120	700	1600	100
BE1-380	1300	700	1600	100

Opomba: D1 ne vsebuje velikost zunanega ročaja.

Položaj aparata

Postavite aparat na mesto, kjer bo temperatura okolja ustrezala podnebni razredu navedenemu na napisni tablici:

- Širše zmerno podnebje: 'aparat je namenjen uporabi v temperaturnem obsegu od 10 °C do 32 °C'; (SN)
- Zmerno podnebje: 'aparat je namenjen uporabi v temperaturnem obsegu od 16 °C do 32 °C'; (N)
- Subtropsko podnebje: 'aparat je namenjen uporabi v temperaturnem obsegu od 16 °C do 38 °C'; (ST)
- Tropsko podnebje: 'aparat je namenjen uporabi v temperaturnem obsegu od 16 °C do 43 °C'; (T)

Mesto namestitve

Aparat je potrebno postaviti dlje od virov toplote kot so radiatorji, boilerji, direktna sončna svetloba itn. Prepričajte se, da zrak lahko prosto kroži za aparatom. Za najboljšo učinkovitost obratovanja, v primeru da je aparat postavljen pod omarico, je najmanjša razdalja med vrhom aparata in omarico 100 mm. Najbolje pa je, da nad aparatom ni ničesar. Natančno poravnavanje aparata je mogoče z uporabo ene ali več nogic za uravnavanje na dnu sprednje strani aparata.

Aparat ni namenjen za vgradnjo.

⚠ Pozor! V vsakem trenutku morate biti v stanju, da izključite aparat iz električne vtičnice. To pomeni, da vtičnica mora biti zlahka dostopna tudi po namestitvi aparata.

Priključitev na električno napajanje

Pred priključitvijo aparata na električno napajanje, se prepričajte, da napetost in frekvenca navedene na napisni tablici aparata ustrezajo tistim na Vaši hišni električni napeljavi. Aparat mora biti ozemljen. Napajalni kabel aparat ima kontakt v ta namen. Če elektrina vtičnica ni ozemljena, pokličite ustrezno usposobljenega električarja da Vam poveže aparat na ločeno ozemljenje, v skladu z veljavnimi predpisi.

Proizvajalec zavrača kakršnokoli odgovornost v primeru neupoštevanja zgornjih varnostnih navodil.

Vsakodnevna uporaba

Prva uporaba

Čiščenje notranjosti

Pred prvo uporabo aparata, očistite notranjost in vso notranjo opremo z mlačno vodo in milom, da odstranite karakteristični vonj novega izdelka, nato pa temeljito posušite.

Pomembno! Ne uporabljajte čistilnih sredstev ali grobega praška, saj lahko tako poškodujete površine aparata.

Nastavitev temperature

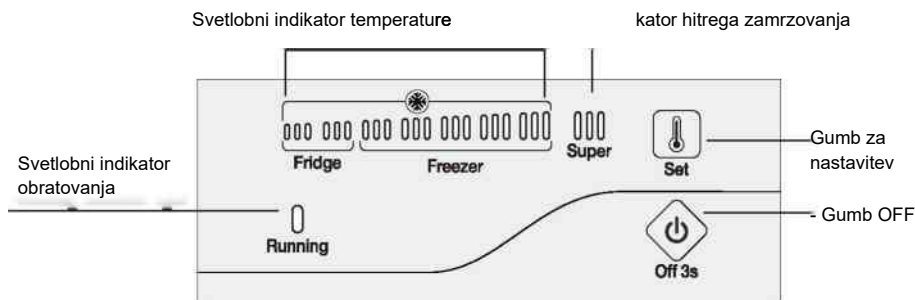

Po priključitvi na električno napajanje

Kadar priključite aparat na električno napajanje bodo vsi LED indikatorji zasvetili eno sekundo, nato pa bo aparat nadaljeval z obratovanjem z nastavitvami, ki so bile določene pred izklopom.

Nastavitev temperature

Pritisnite tipko "SET"; za nastavitev temperature. Po prvem se bo prižgal LED indikator temperaturnega obsega. S ponovnim pritiskom lahko spreminjate nastavitev ciklično, elektronski termostat pa samodejno shrani nastavitev po petih sekundah od zadnjega ukaza.

Kadar se prižgejo vsi LED indikatorji obsega temperature, pritisnite tipko „SET“, da se prikaže SUPER LED indikator. Po petih sekundah se bo način hitrega zamrzovanja samodejno potrdil. Pritisnite tipko „SET“ znova, da izklopite SUPER LED indikator, nakar bo aparat ponovno nastavljen način hladilnik.

Priporočila glede nastavitvev

000 000 000 000 000 000 000 000 Priporočilo za način Hladilnik

000 000 000 000 000 000 000 000 Priporočilo za način Zamrzovalnik

000 000 000 000 000 000 000 000 Način Hitrega zamrzovanja

Stanje LED indikatorja:

LED Indikator temperaturnega obsega (modre barve): Obseg hladilnika (1,2 raven)

Obseg zamrzovalnika (3,4,5,6,7 raven)

Vsakodnevna uporaba

LED indikator načina Hitrega zamrzovanja (modra barva):

Kadar obratuje način Hitrega zamrzovanja, LED indikator sveti

Kadar ugasnete način Hitrega zamrzovanja, LED indikator ugasne

Indikator LED za rad uređaja (zelena barva):

Kada kompresor radi, LED svetlo je upaljeno;

Kada je kompresor isključen, LED svetlo je ugašeno;

Po tridesetih minutah od nastavitve , se bo LED indikator nekoliko potemnil.

Funkcija spomina v primeru izključitve: če hladilno skrinjo izključite iz električnega napajanja in jo ponovno priključite, bo samodejno nadaljevala z obratovanjem na predhodnih nastavitvah.

Tri sekunde za izklop: Hladilno skrinjo izklopite tako, da pritisnete tipko OFF in jo zadržite 3 sekunde.

Vsakodnevna uporaba Zamrzovanje sveže hrane

- Zamrzovalni oddelek je primeren za zamrzovanje svežih živil in dolgoročno hranjenje zamrznjenih in globoko zamrznjenih živil.
- Vstavite sveža živila, ki jih želite zamrzniti v zamrzovalni oddelek.
- Največja količina hrane, ki jo je mogoče zamrzniti v 12 urah je navedena na napisni tablici aparata.
- Čas, ki je potreben, da živila zamrznejo znaša 12 ur. V tem obdobju ne dodajajte drugih živil v zamrzovalnik.

Hranjenje zamrznjenih živil

Pri prvem zagonu ali po daljšem obdobju mirovanja, pred vstavljanjem živil v zamrzovalni oddelek, pustite, da aparat obratuje na najvišjih nastavitvi hlajenja vsaj dve uri.

Pomembno! V primeru da pride do slučajnega taljenja živil, npr. zaradi izpada električne energije za časovno obdobje daljše od tistega navedenega v razpredelnici tehničnih lastnosti pod »čas taljenja«, odmrznjena živila morate v kratkem zaužiti ali pa takoj skuhati/speči in ponovno zamrzniti po pripravi.

Taljenje

Globoko zamrznjena ali zamrznjena živila lahko pred uporabo odtalite v hladilnem oddelku ali na sobni temperaturi, v odvisnosti od časa, ki ga imate na voljo.

Manjše kose hrane lahko kuhate neposredno po jemanju iz zamrzovalnika. V tem primeru bo kuhanje dlje trajalo.

Korisni nasveti

Nasveti za zamrzovanje

Da bi učinkovito uporabljali zamrzovalnik, vam nudimo nekaj pomembnih nasvetov:

- Največja količina živil, ki jo je mogoče zamrzniti v 12 urah, je navedena na napisni tablici aparata.
- Zamrzovanje traja 12 ur, v tem času ne dodajajte dodatnih živil v zamrzovalnik.
- Z zagonom funkcije SUPER 24 urah pred dodajanjem živil v aparat lahko dosežete najboljšo zmogljivost zamrzovanja;
- Zamrzujte samo sveža, kakovostna živila, ki ste jih predhodno temeljito očistili.
- Pripravite manjše zavoje živil, tako da se lahko hitro in popolnoma zamrznejo in da kasneje lahko uporabite le tisto količino živil, ki jo potrebujete.
- Živila zavijte v aluminijsko ali plastično folijo, ter se prepričajte, da zavoj ne prepušča zraka.
- Ne dovolite, da se sveža živila dotikajo zamrznjenih živil, da ne bi prišlo do dviga temperature že zamrznjenih živil.

Vsakodnevna uporaba

- Živila z manjšo vsebnostjo maščob držijo v zamrzovalniku dlje od tistih z večjo vsebnostjo maščob. Sol poslabša držljivost živila v zamrzovalniku.
- Voda oz. led, ki bi ga zaužili takoj po jemanju iz zamrzovalnika, lahko povzroči omrzline na koži.
- Priporočamo Vam, da na vsakem zavoju hrane vpišete datum zamrzovanja, da bi imeli pregled koliko časa so živila shranjena v zamrzovalniku.

Nasveti za hranjenje zamrznjenih živil

Za najbolj učinkovito obratovanje aparata, svetujemo naslednje:

- Prepričajte se, da je vnaprej zamrznjena hrana bila pravilno hranjena pri prodajalcu.
- Poskrbite da vnaprej zamrznjeno hrano po nakupu v trgovini čimprej prenesete v zamrzovalnik.
- odpirajte vrat aparata prepogosto oz. ne puščajte jih odprtih več časa, kot je nujno.
- Po odmrznitvi se živila hitro kvarijo in ni jih mogoče ponovno zamrzniti.
- Upošteвайте rok uporabe, ki ga navaja proizvajalec živila.

Čiščenje

Zaradi higiene je potrebno notranjost aparata ter notranjo opremo redno čistiti.

Pozor! Aparat je pred čiščenjem potrebno izključiti iz električne vtičnice. Obstaja nevarnost električnega udara! Pred čiščenjem aparat izklopite ter izključite iz električnega napajanja oz. izklopite varovalko. Nikoli ne čistite aparata s parnim čistilnikom. Vlaga bi lahko v takem primeru prodrla v električne komponente aparata, obstaja nevarnost električnega udara! Vroča para lahko povzroči poškodbe plastičnih delov. Aparat se mora pred ponovno uporabo posušiti.

Pomembno! Eterična olja in organska topila lahko poškodujejo plastične dele, npr. limonada, oranžada, maslena kislina, čistilna sredstva, ki vsebujejo očetno kislino.

- Pazite, da te snovi ne pridejo v stik z deli aparata.
- Ne uporabljajte jedkih čistil.
- Odstranite vsa živila iz zamrznovalnega dela in shranite na hladno ter dobro pokrijte.
- Izklopite aparat in potegnite vtičak iz vtičnice oz. Odvijte varovalko.
- Očistite vse površine in opremo s krpo in mlačno vodo. Po čiščenju izperite vse površine s čisto vodo in jih obrišite do suhega.
- Nabiranje prahu na kondenzatorju poveča porabo energije. Zaradi tega enkrat letno previdno očistite zadnjo stran aparata z mehko krtačo ali sesalnikom. ¹⁾
- Kadar se vsi deli posušijo, lahko aparat ponovno uporabljate.

Odtaljevanje zamrzovalnika

Zamrzovalnik bo zagotovo čas pokrita z zmrzaljo. To je treba odstraniti. Nikoli ne uporabljajte ostrih kovinskih orodje, ki prasko mraz iz uparjalnika, saj lahko povzročijo škodo.

Vendar, če je led postane zelo debel na notranji strani, dostop odtaljevanje, kot sledi:

- Izklopite aparat iz električne vtičnice. Odstranite zamašek drenažne odprtine v notranjosti zamrzovalnika. Odtaljanje ponavadi traja nekaj ur. Za hitrejšo odtaljanje pustite vrata zamrzovalnika odprta.
- Za odcejanje, postavite pladenj pod drenažno odprtino. Izvlecite nastavek drenažne odprtine.



- Obrnite nastavek drenažne odprtine za 180 stopinj. Tako boste omogočili odcejanje vode v pladenj. Kadar vsa voda izteče, ponovno namestite nastavek drenažne odprtine. Ponovno nastavite tudi zamašek drenažne odprtine v notranjosti zamrzovalnika.

Opomba: Spremljajte količino vode v pladnju pod drenažno odprtino, da ne pride do prelivanja.

- Obrišite notranjost zamrzovalnika in ponovno priključite vtič napajalnega kabla v električno vtičnico.
- Ponastavite termostat na zeleno nastavek.



1) Če je kondenzator na zadnji strani aparata.

Vsakodnevna uporaba



Pozor! Pred odpravljanjem težav, izključite aparat iz električne vtičnice. Popravila oz. odpravljanje težav, ki ni opisano v tem priložniku, sme opravljati samo ustrezno usposobljen električar.



Pomembno! Pri normalnem obratovanju aparat proizvaja določen hrup (kompresor, kroženje hladilnega sredstva)

Težava	Možen vzrok	Rešitev
Aparat ne obratuje.	Napajalni kabel ni priključen na vtičnico ali pa ni dobro priključen.	Priključite vtič napajalnega kabla v električno vtičnico.
	Varovalka je pregorela ali je pokvarjena.	Preverite in po potrebi menjajte varovalko.
	Električna vtičnica je v okvari.	Pokličite ustrezno usposobljenega električarja.
Aparat preveč močno hladi.	Temperatura je nastavljena na prenizko nastavitvev ali pa aparat obratuje v načinu "7".	Začasno nastavite višjo temperaturo.
Živila niso dovolj ohlajena.	Temperatura v aparatu ni <u>ustrezno nastavljena</u> .	Upoštevajte navodila v poglavju začetna nastavitvev temperature.
	Vrata so bila dlje časa odprta.	Vrata naj bodo odprta le kolikor je nujno potrebno.
	V aparat ste v zadnjih 24 urah vstavili večjo količino toplih živil.	Začasno nastavite temperaturo na hladnejšo nastavitvev.
	Aparat stoji ob viru toplote.	Upoštevajte navodila v poglavju Namestitvev.
Značajne obloge ledu na tesnilih vrat.	Tesnilo vrat ne tesni dobro.	Previdno segrejte dele tesnila, ki prepuščajo zrak s fenom za lase (na hladni nastavitvi). Istočasno oblikujte segreto tesnilo tako, da se ustrezno prilaga.
Neobičajni zvoki.	Aparat ne stoji vodoravno.	Prilagodite višino nogic.
	Aparat se dotika zidu ali drugih predmetov.	Nekoliko ga odmaknite.
	Del aparata, npr. cev na hrbtni strani, se dotika drugega dela aparata ali zidu.	Po potrebi vzemite rokavice.

Če se težave nadaljujejo, prosimo stopite v stik s pooblaščenim servisom.

Ti podatki so potrebni, da hitro in pravilno odpravite težave. Tukaj zapišite potrebne podatke z napisne tablice.

Zamenjava žarnice

Stikalo LED žarnice deluje na gravitacijskem principu, kadar je kot odpiranja vrat večji od 30 stopinj, se svetilka prižge oz. kadar je manjši od 30 stopinj, se ugasne.

Opomba:

Kadar se LED žarnica ne prižge pri odpiranju vrat, sledite spodaj navedenim korakom:

Vsakodnevna uporaba

- Najprej odvijte vijake pokrova svetilke
- Nato odvijte vijake, ki držijo svetilko pritrjeno na elektronske komponente.
- Nato preverite konce kablov na elektronskih delih in na delih, ki vodijo do vrat, ter se prepričajte, da se spoj ni razrahljal. Če niso dobro pritrjeni, jih pritrdite. Nato preverite ali se žarnica prižiga, ter v takem primeru ponovno namestite pokrov svetilke. Če temu ni tako, preverite ali elektronske komponente niso poškodovane. Če je potrebno zamenjajte elektronske komponente, da bi preverili ali žarnica deluje. Če žarnica tudi v tem primeru ne sveti, prosimo stopite v stik s pooblaščenim serviserjem.
- Koraki za namestitev nove LED žarnice
 - Pritrdite konce kabla elektronskih delov in kabla, ki vodi do vrat;
 - Namestite LED elektronsko komponento v vložek vrat in privijte z vijaki;
 - Namestite pokrov svetilke na nosilec in privijte vijake, da dokončate postopek.



SPA

Manual de uso

Congelador de pecho

BE1-200HLLC
BE1-300HLLC

Contenido

1. Información de seguridad	página 1-9
2. Vista general	página 10
3. Instalación	página 11 -12
4. Uso diario	página 13 -17

En interés de su seguridad y para garantizar el uso correcto, antes de instalar y utilizar el aparato por primera vez, lea atentamente este manual de usuario, incluidos sus consejos y advertencias. Para evitar errores y accidentes innecesarios, es importante asegurarse de que todas las personas que utilicen el aparato estén completamente familiarizadas con su funcionamiento y características de seguridad. Guarde estas instrucciones y asegúrese de que permanezcan con el electrodoméstico si se traslada o vende, de modo que todos los que lo utilicen durante su vida estén debidamente informados sobre el uso y la seguridad del electrodoméstico.

Para la seguridad de la vida y la propiedad, siga las precauciones de estas instrucciones del usuario, ya que el fabricante no es responsable de los daños causados por omisiones.

Niños y personas vulnerables

- Este aparato puede ser utilizado por niños a partir de 8 años y personas con capacidades físicas, sensoriales o mentales reducidas o con falta de experiencia y conocimiento, si han recibido supervisión o instrucción sobre el uso del aparato de forma segura y comprenden los peligros involucrados.
- Los niños de 3 a 8 años pueden cargar y descargar este aparato.
- Los niños deben ser supervisados para asegurarse de que no jueguen con el aparato.
- La limpieza y el mantenimiento por parte del usuario no deben ser realizados por niños a menos que sean mayores de 8 años y estén supervisados.
- Mantenga todos los envases fuera del alcance de los niños ya que existe riesgo de asfixia.

- Si va a desechar el aparato, desenchufe la clavija de la toma, corte el cable de conexión (lo más cerca posible del aparato) y retire la puerta para evitar que los niños que juegan sufran descargas eléctricas o se encierren en ella.
- Si este electrodoméstico con sellos de puerta magnéticos es para reemplazar un electrodoméstico antiguo que tiene un cierre de resorte (pestillo) en la puerta o tapa, asegúrese de inutilizar esa falta de resorte antes de desechar el electrodoméstico viejo. Esto evitará que se convierta en una trampa mortal para un niño.

Seguridad general

 **¡ADVERTENCIA!** Mantenga las aberturas de ventilación, en el recinto del aparato o en la estructura incorporada, libres de obstrucciones.

 **¡ADVERTENCIA!** No use dispositivos mecánicos u otros medios para acelerar el proceso de descongelación, distintos de los recomendados por el fabricante.

 **¡ADVERTENCIA!** No dañe el circuito refrigerante.

 **¡ADVERTENCIA!** No utilice otros aparatos eléctricos (como máquinas de hacer helados) dentro de aparatos de refrigeración, a menos que estén aprobados para este propósito por el fabricante.

 **¡ADVERTENCIA!** No toque la bombilla si ha estado encendida durante un largo periodo de tiempo porque podría estar muy caliente. ¹⁾

1) Si hay una luz en el compartimento.

 **¡ADVERTENCIA!** Al colocar el aparato, asegúrese de que el cable de alimentación no esté atrapado o dañado.

 **¡ADVERTENCIA!** Nemojte postavljati vise prenosnih utičnica na zadnjoj strani uređaja.

- No almacene sustancias explosivas como latas de aerosol con propulsor inflamable en este aparato.
- El isobutano refrigerante (R-600a) está contenido dentro del circuito refrigerante del aparato, un gas natural con un alto nivel de compatibilidad medioambiental, que sin embargo es inflamable.
- Durante el transporte e instalación del aparato, asegúrese de que ninguno de los componentes del circuito refrigerante resulte dañado.
 - Evitar llamas abiertas y fuentes de ignición.
 - Ventilar a fondo la habitación en la que se encuentra el aparato.
- Esto es peligroso alterar las especificaciones o modificar este producto de cualquier forma. Cualquier daño al cable puede causar un cortocircuito, fuego y / o descarga eléctrica.
- Este aparato está diseñado para ser utilizado en aplicaciones domésticas y similares, como:
 - áreas de cocina para el personal en tiendas, oficinas y otros entornos de trabajo;
 - casas agrícolas y por clientes en hoteles, moteles y otros entornos de tipo residencial;
 - entornos de tipo alojamiento y desayuno;
 - catering y aplicaciones similares no jubilatorias

 **¡ADVERTENCIA!** Cualquier componente eléctrico (enchufe, cable de alimentación, compresor, etc.) debe ser reemplazado por un agente de servicio certificado o personal de servicio calificado.

 **¡ADVERTENCIA!** La bombilla suministrada con este aparato es una "bombilla de lámpara de uso especial" que se puede utilizar únicamente con el aparato suministrado. Esta "lámpara de uso especial" no se puede utilizar para iluminación doméstica. ¹⁾

- El cable de alimentación no debe alargarse.
- Asegúrese de que el enchufe no esté aplastado o dañado por la parte posterior del aparato. El enchufe de alimentación aplastado o dañado puede recalentarse y provocar un incendio.
- Asegúrese de que puede llegar al enchufe de la red del aparato.
- No tire del cable de red.
- Si la toma de corriente está suelta, no inserte el enchufe. Existe riesgo de descarga eléctrica o incendio.
- No debe operar el aparato sin la lámpara.
- Este aparato es pesado. Se debe tener cuidado al moverlo.
- No retire ni toque artículos del compartimento del congelador si sus manos están húmedas / mojadas, ya que esto podría causar abrasiones en la piel o quemaduras por congelación / congelación.
- Evite la exposición prolongada del aparato a la luz solar directa.

Uso diario

- No caliente las piezas de plástico del aparato.
- No coloque productos alimenticios directamente contra la pared trasera.

1) Si hay una luz en el compartimento.

- Los alimentos congelados no deben volver a congelarse una vez descongelados. ¹⁾
- Almacene los alimentos congelados preenvasados de acuerdo con las instrucciones del fabricante de alimentos congelados.¹⁾
- Se deben seguir estrictamente las recomendaciones de almacenamiento de los fabricantes de electrodomesticos. Consulte las instrucciones pertinentes.
- No coloque bebidas carbonatadas o gaseosas en el compartimento del congelador, ya que crea presión en el recipiente, lo que puede hacer que explote y danar el aparato. ¹⁾
- Los polos de hielo pueden provocar quemaduras por congelación si se consumen directamente del aparato.¹⁾
- Para evitar la contaminación de los alimentos, respete las siguientes instrucciones
- Abrir la puerta durante períodos prolongados puede provocar un aumento significativo de la temperatura en los compartimentos del aparato.
- Limpiar con regularidad las superficies que puedan entrar en contacto con alimentos y sistemas de drenaje accesibles.
- Limpiar los tanques de agua si no se han utilizado durante 48 horas; Enjuague el sistema de agua conectado a un suministro de agua si no se ha extraído agua durante 5 días.
- Guarde la carne y el pescado crudos en recipientes, adecuados en el frigorífico, para que no entren en contacto ni goteen sobre otros alimentos
- Los compartimentos para congelados de dos estrellas (si se presentan en el aparato) son aptos para almacenar alimentos pre-congelados, almacenar o hacer helados y hacer cubitos de hielo.

1) Si hay un compartimento congelador.

2) Si hay un compartimento para guardar alimentos frescos.

- Los compartimentos de una, dos y tres estrellas (si se presentan en el aparato) no son aptos para la congelación de alimentos frescos.
- Si el aparato se deja vacío durante periodos prolongados, apague, descongele, limpie, seque y deje la puerta abierta para evitar que se forme moho dentro del aparato.

Cuidado y limpieza

- Antes del mantenimiento, apague el aparato y desconecte el enchufe de la red; enchufe.
- No limpie el aparato con objetos metálicos.
- No utilice objetos afilados para quitar la escarcha del aparato. Utilice un raspador de plástico.
- Examine regularmente el desagüe del refrigerador para ver si hay agua descongelada. Si es necesario, limpie el desagüe. Si el desagüe está bloqueado, el agua se acumulará en la parte inferior del aparato. ²⁾

Instalación

¡Importante! Para la conexión eléctrica con cuidado siga las instrucciones dadas en párrafos específicos.

- Desembale el aparato y compruebe si presenta daños. No conecte el aparato si está dañado. Informe de inmediato los posibles daños al lugar donde lo compró. En este caso, conserve el embalaje.

1) Si hay un compartimento congelador.

2) Si hay un compartimento para guardar alimentos frescos.

- Es aconsejable esperar al menos cuatro horas antes de conectar el aparato para permitir que el aceite regrese al compresor.
- Debe haber una circulación de aire adecuada alrededor del aparato, de lo contrario se producirá un sobrecalentamiento. Para lograr una ventilación suficiente, siga las instrucciones correspondientes a la instalación.
- Siempre que sea posible, los espaciadores del producto deben estar contra una pared para evitar tocar o atrapar (compresor, condensador) para evitar posibles quemaduras partes calientes.
- El aparato no debe colocarse cerca de radiadores o cocinas.
- Asegúrese de que el enchufe sea accesible después de la instalación del aparato.

Servicio



- Cualquier trabajo eléctrico necesario para realizar el mantenimiento del aparato debe ser realizado por un electricista calificado o una persona competente.
- Este producto debe ser reparado por un centro de servicio autorizado, y solo deben usarse repuestos originales.

El ahorro de energía

- No ponga comida caliente en el aparato;
- No empaque los alimentos muy juntos, ya que esto evita que el aire circule;
- Asegúrese de que los alimentos no toquen la parte posterior de los compartimentos;

- Si se apaga la electricidad, no abra la (s) puerta (s);
- No abra la (s) puerta (s) con frecuencia
- No deje las puertas abiertas por mucho tiempo;
- No ajuste el termostato a temperaturas demasiado bajas;
- Todos los accesorios, como cajones, baldas de baldas, deben guardarse allí para un menor consumo energético.

Proteccion Ambiental

 Este aparato no contiene gases que puedan dañar la capa de ozono, ni en su circuito refrigerante ni en los materiales aislantes. El aparato no debe desecharse junto con la basura y la basura urbanas. La espuma de aislamiento contiene gases inflamables: el aparato debe desecharse de acuerdo con las regulaciones del aparato que debe obtener de las autoridades locales. Evite dañar la unidad de refrigeración, especialmente el intercambiador de calor. Los materiales utilizados en este aparato están marcados con el símbolo  son reciclables.



El símbolo en el producto o en su empaque indica que este producto no puede ser tratado como basura doméstica. En su lugar, debe llevarse al punto de recolección apropiado para el reciclaje de equipos eléctricos y electrónicos. Si se asegura de que este producto se deseché correctamente, ayudará a prevenir posibles consecuencias negativas para el medio ambiente y la salud humana que de otro modo podría ser causado por un manejo inadecuado de residuos de este producto. Para obtener información más detallada sobre el reciclaje de este producto, pongase en contacto con su ayuntamiento, su basura doméstica servicio de eliminación o la tienda donde compro el producto.

Materiales de embalaje

Los materiales con el símbolo  son reciclables. Deseche el embalaje en contenedores de recogida adecuados para reciclarlo.

Eliminación del aparato

1. Desconecte el enchufe de red del toma de corriente.
2. Corte el cable de red y deseche.



¡ADVERTENCIA!

Durante el uso, mantenimiento y eliminación del aparato, preste atención al símbolo similar al del lado izquierdo, que se encuentra en la parte trasera del aparato (panel trasero o compresor) y de color amarillo o naranja.

Es el símbolo de advertencia de riesgo de incendio. Hay materiales inflamables en las tuberías de refrigerante y el compresor.

Mantengase alejado de la fuente de fuego durante el uso, el servicio y la eliminación.

Vista general

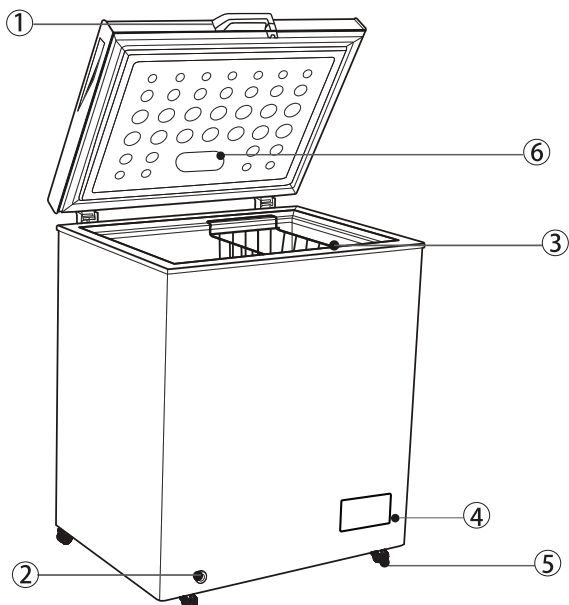

1. Mango externo
2. Agujero de drenaje
3. Cesta
4. Panel de control del termostato
5. Rueda
6. Lámpara LED

Nota: este aparato de refrigeración no está diseñado para utilizarse como aparato integrado. La imagen de arriba es solo para referencia. El aparato real probablemente es diferente.

Instalación

Configuración de la manija para puertas (si la manija esta presente)

Paso 1

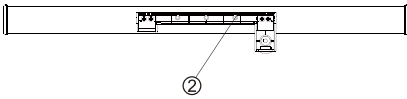

Paso 1
Saque los 4 tornillos ① y la base del asa ② de la bolsa de accesorios. Luego fije la base del asa ② con la puerta con 4 tornillos. ①

Paso 2

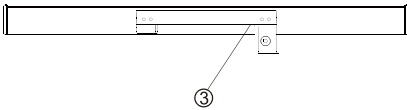

Paso 2
Inserte la cubierta del asa ③ en la base del asa ② hasta que haga clic.

Paso 3

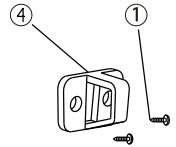
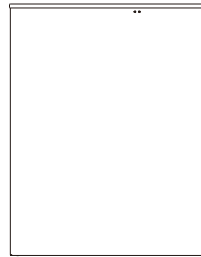

Paso 3
Atornille el pestillo de bloqueo ④ en el gabinete del congelador con otros 2 tornillos. ①

Nota

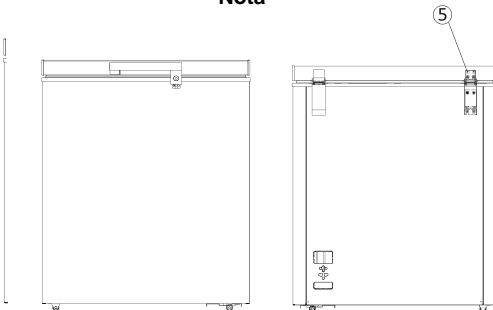

Nota:

Si el anillo de bloqueo no pudo sostener el bloqueo al instalar la manija, desatornille los tornillos de cabeza redonda ⑤ en la parte posterior de la puerta y ajuste la posición de la puerta superior e inferior. Luego, apriete el tornillo para fijar el mango.

Instalación

Requerimientos espaciales

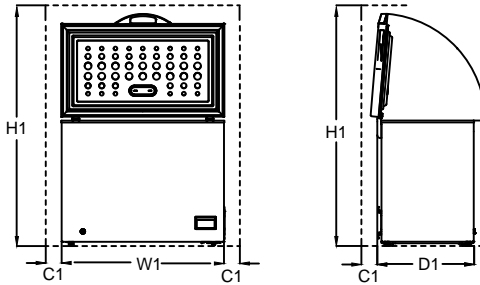

Requerimientos espaciales				
Model	W1 / mm (Ancho del producto)	D1 / mm (Profundidad del producto)	H1 / mm (Altura mínima)	C1 / mm (Espacio mínimo)
BE1-100	545	545	1450	100
BE1-145	705	545	1450	100
BE1-200	905	545	1450	100
BE1-202	1026	616	1500	100
BE1-251	954	616	1500	100
BE1-260	960	700	1600	100
BE1-316	1120	700	1600	100
BE1-380	1300	700	1600	100

Observación: D1 no contiene el tamaño del mango externo.

Instalación

Instale este aparato en un lugar donde la temperatura ambiente corresponda a la clase climática indicada en la placa de características del aparato: Para aparatos frigoríficos con clase climática:

- Temperatura extendida: "este aparato de refrigeración está diseñado para ser utilizado a temperaturas ambiente que oscilen entre 10°C y 32°C (SN);
- Temperatura: "este aparato de refrigeración está destinado a ser utilizado a temperaturas ambiente que oscilen entre 16°C y 32°C(N);
- Subtropical: "este aparato de refrigeración está destinado a ser utilizado a temperaturas ambiente que oscilen entre 16°C y 38°C(ST);
- Tropical: "este aparato de refrigeración está diseñado para ser utilizado a temperaturas ambiente que oscilen entre 16 ° C y 43°C(T);

Ubicación

El aparato debe instalarse lejos de fuentes de calor como radiadores, calderas, luz solar directa, etc. Asegúrese de que el aire pueda circular libremente por la parte posterior del gabinete. Para garantizar el mejor rendimiento, si el aparato se coloca debajo de una unidad de pared sobresaliente, la distancia mínima entre la parte superior del gabinete y la pared debe ser de al menos 100 mm. Sin embargo, lo ideal es que el aparato no se coloque debajo de los muebles colgantes. La nivelación precisa está garantizada por uno o más pies ajustables en la base del gabinete.



¡ADVERTENCIA! Debe ser posible desconectar el aparato de la fuente de alimentación principal: por lo tanto, el enchufe debe ser fácilmente accesible después de la instalación.

Conexión eléctrica

Antes de conectar el aparato, asegúrese de que el voltaje y la frecuencia que se muestran en la placa de características se corresponde con el suministro eléctrico de su hogar. El aparato debe tener conexión a tierra. El conector del cable de alimentación provisto tiene un contacto para este fin. Si la toma de corriente de su hogar no tiene una conexión a tierra, conecte el aparato a una toma de tierra independiente de acuerdo con las normativas vigentes. Consulte con un electricista cualificado.

El fabricante no asume ninguna responsabilidad si no se siguen las precauciones de seguridad indicadas anteriormente. Este aparato cumple con las directivas de la CEE.

Uso diario

Primer uso

Limpieza del interior

Antes de utilizar el aparato por primera vez, lave el interior y todos los accesorios internos con agua tibia y un poco de jabon neutro para eliminar el olor típico de un producto nuevo, luego seque bien. ¡Importante! No utilice detergentes ni polvos abrasivos, ya que danaran el acabado.

Ajustar de temperatura

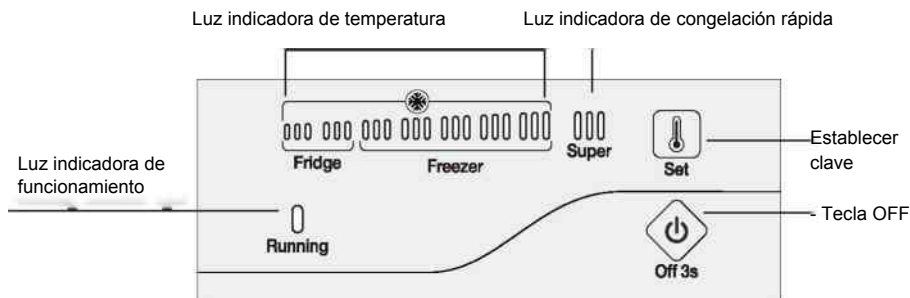

La corriente está encendida

Todas las lámparas LED se encienden 1 segundo después de que se encendió la corriente, luego funcionan en el modo de configuración original antes de apagarse.

El ajuste de temperatura

Presione la tecla 'SET' para ajustar la temperatura. Presione una vez, el indicador LED de rango de temperatura se encenderá. Puede ser un ciclo de configuración, después de 5 segundos, el termostato electrónico puede confirmar la configuración automáticamente.

Cuando todos los indicadores LED de rango de temperatura estén encendidos, presione la tecla 'SET', el indicador SUPER LED se encenderá, después de 5 segundos, el modo de congelación rápida se puede confirmar automáticamente. Presione la tecla 'SET' nuevamente, el indicador SUPER LED se apagará, luego cambiará al modo Frigorífico.

Recomendaciones de la configuración de los usuarios

 Recomendación del modo Frigorífico

 Recomendación del modo Congelador

 Modo de Congelación Rápida

Estado del indicador LED:

Indicador LED de rango de temperatura (color azul): Rango de refrigerador (nivel 1,2)
Rango de congelador (nivel 3,4,5,6,7)

Uso diario

Indicador LED de congelación rápida (color azul):

En modo de congelación rápida, luz LED encendida
Apague el modo de congelación rápida, la luz LED apagada

Indicador LED en funcionamiento (color verde):

Compresor en funcionamiento, luz LED encendida;
Compresor no está en funcionamiento, luz LED apagada;

Una vez finalizada cada operación durante 30 minutos, el indicador LED se iluminará ligeramente.

Función de memoria de apagado: la energía del congelador horizontal se enciende nuevamente, se ejecutará automáticamente de acuerdo con la configuración del modo antes del apagado.

OFF 3 'S: la energía del congelador horizontal se apaga después de presionar la tecla OFF 3 durante 3 segundos.

Uso diario

La congelación de alimentos frescos

- Congelador es adecuado para congelar alimentos frescos y conservar productos congelados y ultracongelados durante un largo periodo de tiempo.
- Coloque el compartimento de alimentos frescos en la parte inferior del dispositivo.
- La cantidad máxima de alimentos que se pueden congelar en 12 horas se muestra en la tabla.
- El proceso de congelación dura 12 horas: durante este periodo no anada otros alimentos a congelar.

Almacenamiento de alimentos congelados

La primera vez que encienda el dispositivo o dispositivos después de un periodo de inactividad, antes de colocar los alimentos en el congelador permita que el dispositivo funcione durante al menos dos horas a temperatura máxima.

Importante! En el caso de la descongelación no planificada, por ejemplo, cuando no había electricidad del valor que se muestra en las especificaciones técnicas en "Tiempo del deshielo", los alimentos deben ser consumidos en un corto periodo de tiempo o inmediatamente cocinados.

Descongelación

Alimento ultracongelado o congelado antes de su uso debe disolverse en el refrigerador o a temperatura ambiente, dependiendo del tiempo disponible para este proceso. Las piezas pequeñas se pueden cocinar aunque todavía congeladas, directamente del congelador. En este caso, cocinar tomará más tiempo.

Sugerencias útiles

Consejos para la congelación

Para ayudarle a obtener el máximo del proceso de congelado les presentamos algunos consejos útiles:

- La cantidad máxima de alimentos que se pueden congelar en 12 horas se muestra en la placa.
- El proceso de congelación dura 12 horas. No deben añadirse más alimentos durante este período.
- Iniciar la función SUPER 24 horas antes de colocar alimentos en el aparato puede ayudar a la mejor capacidad de congelación;
- Congelar productos alimenticios de calidad superior, frescos y perfectamente limpios.
- Preparar la comida en pequeñas porciones para que ésta pueda congelarse rápidamente y para que sea posible posteriormente descongelar sólo la cantidad necesaria.
- Envolver los alimentos en papel de aluminio o polietileno y asegúrese de que los paquetes sean herméticos.
- No permita que los alimentos frescos sin congelar toquen los alimentos congelados, evitando así un aumento de la temperatura de estos últimos.

Uso diario

- Los alimentos magros se almacenan mejor y más tiempo que los grasos; la sal reduce el tiempo de almacenamiento de los alimentos.
- El hielo, si se consume inmediatamente después de retirado del compartimento del congelador, puede causar quemaduras en la piel.
- Es aconsejable mostrar la fecha de congelación en cada envase individual para facilitar la eliminación del producto del congelador.

Consejos para conservación de alimentos congelados

Para obtener el mejor rendimiento de este aparato, usted debe:

- Asegurarse de que los productos alimenticios comercialmente congelados fueron almacenados adecuadamente por el minorista.
- Asegúrese de que los alimentos congelados se transfieren desde la tienda de alimentos al congelador en el menor tiempo posible.
- No abra la puerta con frecuencia ni la deje abierta más de lo absolutamente necesario.
- Una vez descongelados los alimentos se deterioran rápidamente y no se puede volver a congelar.
- No exceda el periodo de almacenamiento indicado por el fabricante de alimentos.

Limpieza

Por razones de higiene dentro de la unidad, incluyendo los componentes internos debe limpiarse regularmente.



Atención! El dispositivo no debe estar encendido durante la limpieza. Existe peligro de descarga eléctrica! Antes de limpiar compruebe que el dispositivo esté apagado y retire el enchufe de la toma de corriente. Nunca deje el dispositivo húmedo después de limpiarlo. La humedad de las piezas eléctricas puede causar peligro de descarga eléctrica! También el vapor caliente puede causar daños a las piezas de plástico. El aparato debe estar seco antes de encenderlo de nuevo.

Importante! Aceites esenciales y disolventes orgánicos pueden reaccionar con las piezas de plástico, tales como jugo de limón o, jugo de aranja, ácido butírico, agentes que contienen ácido acético.

- No permita que estas sustancias entren en contacto con las partes del dispositivo.
- No utilice limpiadores abrasivos.
- Retire los alimentos del congelador. Manténgalos en un lugar fresco, bien cubierto.
- Apague el aparato y retire el enchufe de la toma.
- Limpie el dispositivo y las partes internas con un paño y con agua tibia. Después de la limpieza con agua limpia, séquelo completamente.
- La acumulación del polvo en el condensador aumenta el consumo de energía. Por esta razón, limpie cuidadosamente el condensador en la parte posterior del aparato una vez al año con un cepillo suave o una aspiradora. ¹⁾
- Una vez que todo esté seco encienda el dispositivo.

Descongelar el congelador

El congelador con el tiempo se queda cubierto de escarcha, que debe ser eliminada. Nunca utilice utensilios metálicos para rozar la escarcha del evaporador, ya que esto puede causar daños. Sin embargo, cuando el hielo se vuelve muy gruesa en el lado interior, empiece la descongelación como sigue:

• Desenchufe la unidad. Retire el tapón de drenaje del interior del congelador. La descongelación suele tardar unas horas. Para descongelar más rápido, mantenga abierta la puerta del congelador.

• Para drenar, coloque una bandeja debajo del tapón de drenaje exterior.

Extraiga el dial de drenaje.

• Gire el dial de drenaje 180 grados. Esto permitirá que el agua fluya hacia la bandeja. Cuando termine, presione el dial de drenaje hacia adentro. Vuelva a enchufar el tapón de drenaje dentro del compartimento del congelador. Nota: controle el recipiente debajo del desagüe para evitar que se desborde.

• Limpie el interior del congelador y reemplace el enchufe eléctrico en el tomacorriente.

• Restablezca el control de temperatura al ajuste deseado.



1) Si el condensador está en la parte posterior del dispositivo

Uso diario

⚠ **Atención!** Antes de la resolución de problemas, desconecte el cable de alimentación. Sólo un electricista cualificado puede resolver un problema que no aparece en el prospecto.

⚠ ¡importante! El refrigerado emite sonidos durante su uso normal (compresor, circulación de refrigerante)

Problema	Posible causa	Solución
El dispositivo no funciona.	El enchufe principal no está enchufado o está suelto.	Conecte el enchufe principal.
	El fusible se ha fundido o está defectuoso.	Compruebe el fusible, cámbielo si es necesario.
	El enchufe está defectuoso.	Los enchufes defectuosos deben ser reemplazados por un electricista.
El aparato está demasiado frío	La temperatura está configurada para enfriar demasiado o el dispositivo está en modo "7".	Configure el controlador en una configuración más cálida.
La comida no está suficientemente congelada.	La temperatura no está bien ajustada.	Consulte Configuración de temperatura.
	La puerta ha estado abierta durante mucho tiempo.	Mantenga la puerta abierta solo el tiempo que sea necesario.
	Se colocó una gran cantidad de comida caliente en el aparato durante las 24 horas anteriores.	Configure el controlador en configuraciones más frías.
	El aparato está cerca de una fuente de calor.	Lea la parte Ubicación de instalación.
Escarcha en el sello de la puerta.	El sello no está firmemente adherido.	Caliente con cuidado la parte de la puerta que está congelada con una secadora (en un ambiente frío). Al mismo tiempo, ajuste el sello a mano para instalarlo correctamente.
Ruido atípico.	El dispositivo no está nivelado	Ajusta las pies.
	El dispositivo toca una pared u otros objetos.	Si es necesario, retire con cuidado esa parte.
	La parte del sistema, p. ej. tubería, la parte posterior del dispositivo toca la pared u otra parte del dispositivo.	Si es necesario, lleve guantes.

Si el mal funcionamiento persiste, ponga se en contacto con el Centro del Servicio. Estos datos son necesarios para ayudarte de forma rápida y correcta. Escriba aquí los datos necesarios, consulte la placa de características.

Reemplazar la lámpara

El interruptor de la lámpara LED se controla por gravedad, cuando el ángulo de apertura de la puerta es superior a 30 grados. La luz se encenderá y apagará cuando el ángulo sea inferior a 30 grados.

Nota:

Cuando la lámpara LED no funciona cuando la puerta está abierta, suelte y verifique los siguientes pasos:

Uso diario

- En primer lugar, afloje los tornillos de la tapa de la lámpara
- En segundo lugar, afloje los tornillos fijados en las partes electrónicas de la lámpara. ■ En tercer lugar, verifique que los terminales de los cables de las partes electrónicas y los terminales de las líneas de contacto para ver si la luz de la puerta se afloja o no. Corrijalos si no están arreglados. Luego, verifique que la luz esté encendida o no. Si la lámpara está encendida, instale la cubierta de la lámpara; De lo contrario, verifique que la parte electrónica esté intacta o no. Si es necesario, reemplace la parte electrónica para verificar que la lámpara esté encendida o no. Si la lámpara aún no funciona. Póngase en contacto con el personal del servicio posventa para obtener ayuda.

- Los pasos de la instalación de la lámpara LED

Fije los terminales de cable de las partes electrónicas y las líneas de contacto en el revestimiento de la puerta;

Instale la parte electrónica LED en el revestimiento de la puerta y fíjela con tornillos; Instale la cubierta de la lámpara en el soporte y fíjela para finalizar todo el proceso.



POR

Manual do utilizador

Arca congeladora

BE1-200HLLC
BE1-300HLLC

Conteúdo	
1. Avisos de segurança	página 1-9
2. Descrição geral	página 10
3. Instalação	página 11-12
4. Uso diário	página 13-17



Pela sua segurança e a fim de garantir um uso correcto do aparelho, deve ler atentamente este manual antes de instalar e começar a utilizar este aparelho. Tenha também especial atenção as dicas e aos avisos de segurança. Para evitar erros e acidentes desnecessários, é importante garantir que todas as pessoas que usam o aparelho estejam totalmente familiarizadas com seu funcionamento e sistemas de segurança. Guarde estas instruções e certifique-se de que acompanham o aparelho em caso de sua deslocação ou venda, para que todas as pessoas que o venham a utilizar no futuro estejam devidamente informadas sobre como utilizar o aparelho e de forma segura.





Siga sempre as instruções presentes neste manual, para sua segurança bem como a segurança do seu aparelho. O fabricante não se responsabiliza por qualquer dano que resulte do desrespeito destas instruções.

Segurança de crianças e pessoas vulneráveis

- Este aparelho pode ser utilizado por crianças com idade superior a oito anos e pessoas com capacidades físicas, sensoriais ou mentais reduzidas ou com falta de experiência e conhecimento, conquanto que tenham supervisão ou recebido instruções sobre como utilizar o aparelho de forma segura e compreendam os perigos envolvidos.
- Crianças com idades entre 3 e 8 anos podem encher e esvaziar o aparelho.!
- As crianças devem ser supervisionadas de perto para garantir que não brincam com o aparelho.
- A limpeza e manutenção feita pelo utilizador não deve ser realizada por crianças, a menos que tenham idade superior a oito anos e sejam supervisionadas.
- As embalagens deste aparelho representam um risco de asfixia para as crianças. Mantenha as embalagens fora do alcance das crianças.

- Quando decidir descartar de vez este aparelho, retire a ficha da tomada e corte o cabo, executando o corte o mais próximo possível do aparelho. Remova também a porta do aparelho. Desta forma evita que crianças ao brincar com o aparelho possam apanhar choques eléctricos ou ficarem fechadas no seu interior.
- Se este aparelho com vedações magnéticas na porta for substituir um aparelho antigo com fechadura (trinco) na porta ou tampa, certifique-se ao deitar fora o aparelho antigo que destruiu a fechadura e que esta não pode ser utilizada. Desta forma evita que o aparelho se torne numa armadilha mortal para as crianças que o possam utilizar para brincar.

Segurança Geral

-  **AVISO!** Mantenha livres e desobstruídas todas as aberturas de ventilação do corpo do aparelho ou da estrutura embutida.
-  **AVISO!** Não use nenhum dispositivo mecânico ou outra ferramenta para acelerar o processo de descongelamento, excepto aqueles recomendados pelo fabricante. **!**
-  **AVISO!** Não danifique o circuito refrigerante.
-  **AVISO!** Não coloque outros aparelhos eléctricos (p.e. máquinas de gelados, sumos, etc) no interior do frigorífico a menos que sejam aprovados para esse fim pelo fabricante dos mesmos aparelhos.
-  **AVISO!** Não toque na lâmpada do aparelho se esta estiver ligada durante um largo período de tempo, pois pode estar quente. ^{G)}

1) Caso o compartimento tenha lâmpada

 **AVISO!** Quando colocar o aparelho, certifique-se que o cabo de alimentação não está preso nem danificado.

 **AVISO!** Não coloque tomadas múltiplas, triplas ou geradores de energia na parte traseira do aparelho.

- Não armazene no interior deste aparelho substâncias explosivas como p.e. latas de aerossol com propelente inflamável.
- O circuito de refrigeração deste aparelho contém gás refrigerante isobutano (R600a), um gás natural com elevado nível de compatibilidade ambiental mas que é também altamente inflamável.
- Durante o transporte e instalação do aparelho certifique-se que nenhum dos componentes do circuito refrigerante sofre danos.
 - Evite proximidade de chamas abertas e fontes de ignição.
 - Mantenha totalmente ventilada a sala em que o aparelho se localiza.
- Alterar as especificações ou modificar este produto de qualquer forma representa um elevado perigo. Qualquer dano no cabo pode causar curto-circuito, incêndio e/ou choque eléctrico.
- Este aparelho destina-se a uso doméstico ou semelhante, como por exemplo:
 - áreas de cozinha de recursos humanos em lojas, escritórios e outros locais de trabalho;
 - quintas e residências rurais ou uso por clientes de hotéis, motéis, pousadas e estabelecimentos hoteleiros semelhantes;
 - ambientes tipo residencial;
 - catering e outras aplicações não retalhistas semelhantes

 **AVISO!** Qualquer componente eléctrico como ficha, cabo de alimentação, motor ou outro, deve ser substituído por um agente certificado ou pessoal devidamente qualificado.

 **AVISO!** A lâmpada fornecida com este aparelho é uma "lâmpada de uso especial", utilizável apenas para este aparelho. Esta "lâmpada de uso especial" não é utilizável para iluminação doméstica.¹⁾

- O cabo da alimentação não pode ser emendado e alongado.
- Certifique-se de que a ficha eléctrica não é prensada ou danificada na parte traseira do aparelho. Se a ficha se danificar pode causar sobreaquecimento do aparelho e no limite, um incêndio.
- Certifique-se de que a ficha do aparelho está sempre ao seu alcance.
- Não puxe o cabo de alimentação para retirar a ficha.
- Não ligue a ficha a uma tomada solta ou mal instalada, dado o risco de incêndio ou choque eléctrico.
- Não opere o aparelho sem a lâmpada.
- O aparelho é pesado e deve ser movido com cuidado.
- Não retire nem toque produtos armazenados no congelador se tiver as mãos húmidas ou molhadas, pois pode causar lesões na pele como queimaduras por gelo.
- Evite a exposição prolongada do aparelho à luz solar directa.

Uso diário

- Não coloque produtos quentes nas partes plásticas do aparelho.
- Não permita o contacto directo de produtos alimentares com a grelha traseira.

¹⁾ Caso o compartimento tenha lâmpada.



Avisos de Segurança



- Alimentos descongelados não devem ser novamente congelados.¹⁾
- Armazene alimentos congelados pré-embalados de acordo com as instruções do fabricante dos seus alimentos congelados.¹⁾
- As recomendações de armazenamento dos fabricantes de electrodomésticos devem ser estritamente cumpridas. Por favor, consulte as instruções relevantes.
- Não coloque refrigerantes e bebidas gaseificadas no congelador, dado que o gás cria pressão na garrafa ou recipiente da bebida podendo resultar na sua explosão e danos no aparelho.¹⁾
- Os chamados "pauzinhos" dos gelados podem causar queimaduras de gelo se tocarem na pele imediatamente após serem retirados do congelador.¹⁾
- Para evitar a contaminação dos alimentos, respeite por favor as seguintes instruções
- Abrir a porta por longos períodos pode causar um aumento significativo da temperatura nos compartimentos do aparelho.
- Limpe regularmente as superfícies que podem entrar em contacto com alimentos e os sistemas de drenagem acessíveis.
- Limpe os depósitos da água se estes não forem usados durante 48 horas. Se não utilizar água durante cinco dias, lave todo o sistema embutido, especialmente se este for ligado directamente a um sistema de fornecimento de água.
- Carne e o peixe crus devem ser armazenados em recipientes adequados por forma a não entrarem em contacto nem pingar sobre outros alimentos.
- Os compartimentos de duas estrelas para alimentos congelados (se incluídos neste aparelho) são adequados para armazenar alimentos pré-congelados, fazer gelados ou cubos de gelo.

1) No caso do aparelho possuir um congelador.

2) No caso do aparelho possuir um compartimento de armazenamento de alimentos frescos



- Os compartimentos de uma, duas e três estrelas (se disponíveis no aparelho) não são adequados para congelar alimentos frescos.
- Se o aparelho permanecer vazio durante longos períodos, desligue-o, descongele, limpe, seque e deixe a porta aberta para evitar o desenvolvimento de mofo e manchas dentro do aparelho.

Manutenção e limpeza

- Antes de executar qualquer manutenção, desligue o aparelho retirando a ficha da tomada.
- Não limpe o aparelho com objectos metálicos.
- Não utilize objectos pontiagudos para remover o gelo do aparelho, prefira antes um raspador de plástico.
- Examine regularmente o ralo do frigorífico para ver se este tem água acumulada. Caso seja necessário, limpe o ralo. Se o ralo estiver bloqueado, a água irá acumular-se na parte inferior do aparelho.²⁾

Instalação

Importante! Para uma correcta ligação a corrente eléctrica siga as instruções disponíveis nos parágrafos específicos.

- Desembale o aparelho e verifique se este apresenta danos. Não ligue o aparelho se este estiver danificado. Em caso de danos, reporte imediatamente ao local onde comprou este aparelho e guarde também a embalagem.

1) No caso do aparelho possuir um congelador.

2) No caso do aparelho possuir um compartimento de armazenamento de alimentos frescos



- Aguarde um mínimo de quatro horas antes de ligar o aparelho a corrente para permitir que o óleo circule novamente de volta para o compressor.
- Assegure uma circulação de ar adequada no redor do aparelho, caso contrário poderá levar ao seu sobreaquecimento. Para obter ventilação suficiente, siga as instruções para a instalação.
- Sempre que possível, os distanciadores do aparelho devem estar encostados a uma parede para evitar tocar ou prender as partes quentes como o compressor ou condensador e evitar possíveis queimaduras.
- O aparelho não deve ser colocado perto de radiadores ou fogões.
- Certifique-se de que a ficha que liga a tomada permanece facilmente acessível mesmo após a instalação do aparelho.

Serviço e manutenção

- Qualquer trabalho necessário para a manutenção do circuito eléctrico do aparelho deve ser executado por um electricista qualificado ou pessoa competente.
- Este produto deve ser reparado num Centro de Serviço Autorizado e utilizando apenas peças sobressalentes certificadas.

Poupança de energia

- Não coloque os alimentos ainda quentes no aparelho;
- Não armazene os alimentos demasiado próximos pois tal impede a circulação de ar;
- Certifique-se que os alimentos não tocam na parte traseira do interior do compartimentos;



- Se a eletricidade falhar, não abra a(s) porta(s);
- Não abra a(s) porta(s) com muita frequência;
- Não mantenha a(s) porta(s) aberta(s) durante muito tempo;
- Não coloque o termóstato em temperaturas demasiado frias;
- Acessórios como gavetas, prateleiras e depósitos, devem ser mantidos nos seus lugares para ajudar a manter um baixo consumo de energia.

Protecção Ambiental



Este aparelho não contém gases que possam danificar a camada de ozono, seja no circuito refrigerante ou nos materiais de isolamento. O aparelho não deve ser descartado em conjunto com lixo doméstico. A espuma do isolamento contém gases inflamáveis e o aparelho deve ser eliminado de acordo com os regulamentos que pode obter junto das suas autoridades locais. Evite danificar a unidade de arrefecimento, em particular o permutador de calor.

Todos os materiais presentes neste aparelho e marcados pelo símbolo  são recicláveis.



Este símbolo no aparelho ou embalagem indica que este produto não pode ser tratado como lixo doméstico. Em alternativa, deve ser levado a um ponto de recolha apropriado para reciclagem de equipamentos eléctricos e electrónicos.

Ao assegurar que este aparelho é correctamente descartado, está a ajudar a prevenir potenciais consequências negativas para o meio ambiente e a saúde pública que

poderiam ser causadas pelo manuseio inadequado dos resíduos presentes no aparelho. Para obter informações mais detalhadas sobre a reciclagem deste produto, entre em contacto com as suas autoridades locais, o centro de recolha adequado mais próximo da sua residência ou o local onde adquiriu este produto.

Materiais de embalagem

Os materiais com o símbolo  são recicláveis. Descarte a embalagem em recipientes de colecta adequados para reciclagem.

Descarte do aparelho

1. Desligue a ficha de corrente da tomada.
2. Desligue o cabo de alimentação e descarte-o.



AVISO! Durante a utilização, manutenção e eliminação do aparelho preste atenção ao símbolo semelhante ao disponível a esquerda e que se encontra na parte traseira do aparelho (painel traseiro ou compressor) com cor amarela ou laranja. Trata-se de um símbolo para alerta de risco de incêndio. Existem materiais inflamáveis nos tubos do refrigerante e do compressor.

Durante a utilização, manutenção ou descarte do aparelho, mantenha sempre uma distância segura de chamas ou fontes de ignição.

Descrição geral

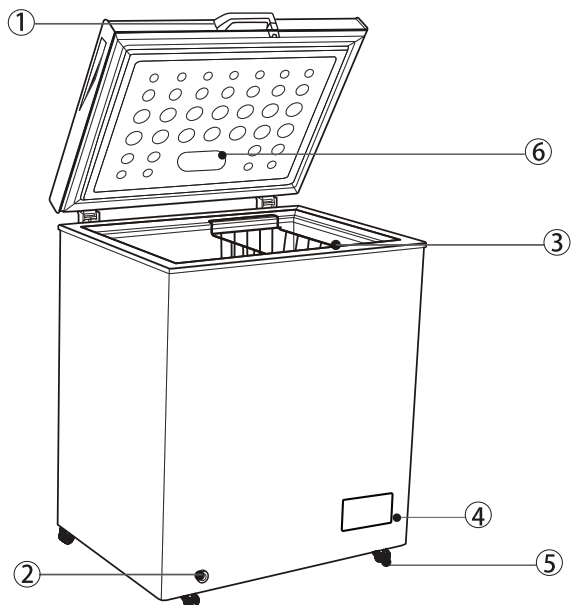

1. Pega externa
2. Orifício de drenagem
3. Cesto
4. Painel de controlo do termostato
5. Roda
6. Lâmpada LED

Nota: Este aparelho de refrigeração não se destina a ser utilizado como aparelho para encastrar. A imagem acima serve apenas como referência e o aparelho que adquiriu pode ser diferente.

Instalação

Instalar a maçaneta externa da porta (se a maçaneta tiver disponível)

Passo 1

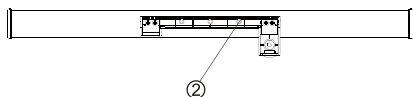

Passo 1

Retirar 4 parafusos ① e a base da pega ② do saco de acessórios. De seguida, fixar a base da pega ② na porta com 4 parafusos. ①



Passo 2

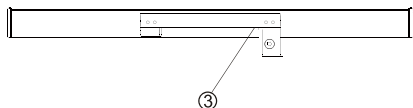

Passo 2
Inserir a tampa da pega ② na base da maçaneta ③ até ouvir um clique.

Passo 3

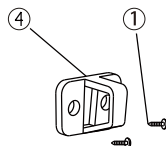
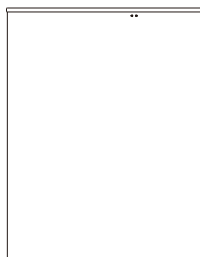

Passo 3
Aparafusar a fechadura no armário ④ da arca congeladora com mais 2 parafusos. ①

Nota

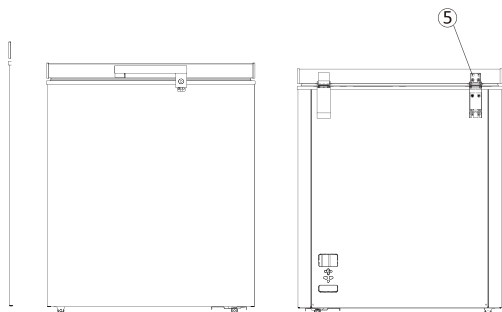

Nota:

Se a anilha da fechadura não segurar a fechadura ao instalar a maçaneta, desaperte os parafusos de cabeça redonda ⑤ na parte de trás da porta e ajuste a posição superior e inferior da porta. Em seguida, deve accionar o parafuso para fixar a pega.

Instalação

Espaço Necessário

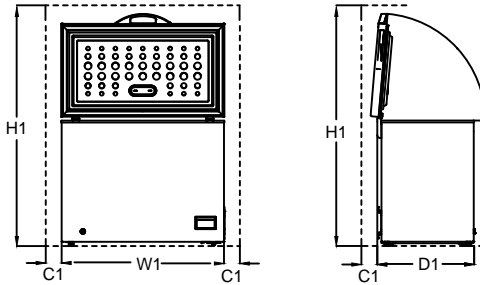

Espaço necessário em uso				
Modelo	W1 / mm (Largura do produto)	D1 / mm (Profundidade do produto)	H1 / mm (Altura mínima)	C1 / mm (Distância mínima)
BE1-100	545	545	1450	100
BE1-145	705	545	1450	100
BE1-200	905	545	1450	100
BE1-202	1026	616	1500	100
BE1-251	954	616	1500	100
BE1-260	960	700	1600	100
BE1-316	1120	700	1600	100
BE1-380	1300	700	1600	100

Observação: D1 não contém o tamanho da pega exterior.

A escolha do local

Instale este aparelho num local onde a temperatura ambiente corresponde à classe climática indicada na placa de identificação disponível.

Para aparelhos de refrigeração com classe climática:

- Temperado extenso: este aparelho deve ser usado em temperaturas ambientes que variam de 10°C a 32°C (SN);
- Temperado: este aparelho deve ser usado em temperaturas ambientes de 16°C a 32°C (N);
- Subtropical: este aparelho destina-se a ser utilizado em temperaturas ambiente de 16°C a 38°C (ST);
- Tropical: este aparelho destina-se a ser utilizado em temperaturas ambiente de 16°C a 43°C (T)

Localização

O aparelho não deve ser instalado próximo de fontes de calor como aquecedores de radiador, caldeiras, exposto a luz solar direta, etc. Certifique-se de que o ar circula livremente na parte traseira do frigorífico. Se posicionar este aparelho por debaixo de algum móvel suspenso garanta uma distância mínima de pelo 100 mm entre o topo do frigorífico e o móvel. O ideal, contudo, é que o aparelho não seja suspenso na paredes mas sim no chão. O nivelamento deve ser assegurado por um ou mais pés ajustáveis disponíveis na base do aparelho.



Aviso! Certifique-se de que será sempre possível desligar rapidamente o aparelho da rede eléctrica, como tal a ficha deve estar sempre próxima e acessível, mesmo após a instalação.

Ligação eléctrica

Antes de ligar o aparelho a corrente, certifique-se de que a voltagem e a frequência exibidas na placa de identificação correspondem à rede eléctrica da sua casa. O aparelho deve ser instalado com fio terra, a ficha e o cabo de alimentação são fornecidos com uma entrada terra. Se a tomada eléctrica da sua casa não possuir uma ligação terra, então conecte o aparelho a um aterramento separado de acordo com os regulamentos atuais, consultando para o efeito um electricista qualificado.

O fabricante declina qualquer responsabilidade se as precauções de segurança acima descritas não forem respeitadas. Este aparelho está em conformidade com as directivas C.E.E.

Uso diário

Primeira utilização

Limpe o interior

Antes de utilizar pela primeira vez este aparelho, lave o interior e todos os acessórios internos com água morna e um pouco de sabão neutro para remover o cheiro típico de um produto novo e posteriormente seque-o bem.

Nota importante: Não use detergentes ou químicos abrasivos pois podem danificar o acabamento.

Definir a temperatura

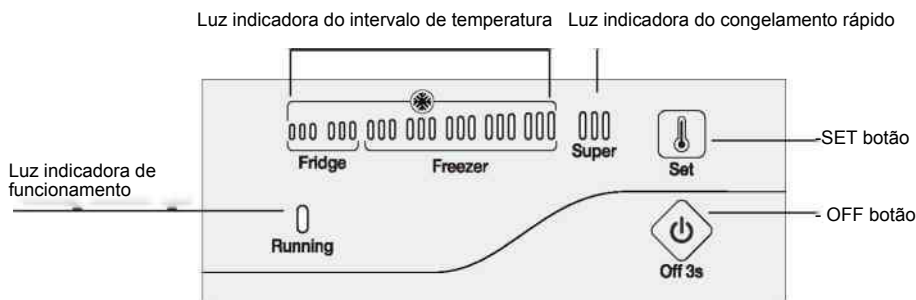

A corrente está ligada

Assim que se liga a corrente, todas as lâmpadas LED acendem durante 1 segundo, após o qual passam a funcionar no modo de configuração original definido antes de serem desligadas.

Ajustar a temperatura

Prima a tecla 'SET' para ajustar a temperatura. Basta premir uma vez para acender o indicador LED do intervalo de temperaturas. Pode ajustar rodando o botão e passados 5 segundos, o termóstato electrónico confirma automaticamente as definições.

Quando todos os indicadores LED do intervalo de temperaturas estiverem acesos, prima a tecla 'SET'. O indicador LED SUPER acender-se e passados 5 segundos, o modo de congelação rápida pode ser confirmado de forma automática. Prima novamente o botão 'SET' e o indicador LED SUPER acende-se para passar depois para o modo Frigorífico.

Recomendações das definições de uso

Recomendação do modo Frigorífico

Recomendação do modo Congelador

Modo Congelação Rápida

LED indicador do status:

LED Indicador do Intervalo de Temperatura (cor Azul): Intervalo Frigorífico (nível 1,2)
Intervalo Congelador (nível 3,4,5,6,7)

Uso diário

Indicador LED de Congelamento Rápido (cor azul):

No modo Congelamento Rápido, luz LED acesa

Desligar modo de congelação rápida, luz LED desligada

Indicador LED de funcionamento (cor verde):

Compressor a funcionar, luz LED acesa;

Compressor parado, luz LED apagada;

30 minutos após a conclusão de cada operação, o indicador LED acende-se apenas de forma ligeira.

Função da memória Power Off: A energia da arca congeladora liga-se novamente e funciona automaticamente de acordo com o modo que se encontrava definido antes do aparelho ser desligado.

OFF 3' S: a alimentação energética da arca congeladora desliga-se após se premir a tecla OFF 3's durante três segundos.

Uso diário

Congelar alimentos frescos

- O compartimento do congelador é adequado para congelar alimentos frescos e armazenar alimentos congelados e ultracongelados durante longos períodos.
- Coloque no congelador os alimentos frescos que deseja congelar.
- A quantidade máxima de alimentos que podem ser congelados em 12 horas está especificada na placa de características.
- O processo de congelamento dura 12 horas: durante este período, não adicione outros alimentos para serem congelados.

Armazenar alimentos congelados

Ao ligar o frigorífico pela primeira vez ou após um longo período sem uso, deve ligar o aparelho e deixá-lo a funcionar vazio durante 2 horas e nas configurações mais altas.

Importante: No caso de ocorrer um descongelamento acidental, causado p.e. por um corte da energia por um período superior ao indicado na tabela de detalhes técnicos (tempo de fermentação), os alimentos descongelados devem ser consumidos rapidamente ou cozinhados imediatamente e depois novamente congelados.

Descongelar

Antes de serem utilizados, os alimentos ultracongelados ou congelados podem ser descongelados no compartimento do frigorífico ou à temperatura ambiente, dependendo do tempo disponível para esta operação.

Os pedaços pequenos podem até ser cozinhados ainda congelados, sendo que nesse caso, o tempo de cozedura será um pouco superior.

Dicas e sugestões úteis

Dicas para congelação

Para aproveitar da melhor maneira do processo de congelamento, sugerimos algumas dicas importantes:

- a quantidade máxima de alimentos que podem ser congelados durante 12 horas está descrita na placa de identificação;
- o processo de congelamento leva 12 horas e nenhum outro alimento a ser congelado deve ser adicionado durante este período;
- para iniciar a função SUPER 24 horas, antes de colocar os alimentos no aparelho pode ajudar a melhorar capacidade de congelação ;
- congele apenas alimentos de alta qualidade, frescos e bem limpos;
- prepare os alimentos em pequenas porções para permitir que sejam rápida e completamente congelados e posteriormente possa descongelar apenas a quantidade que necessitar.
- embulhe os alimentos em folha de alumínio ou sacos de polietileno e certifique-se de que as embalagens estão herméticas;
- não permita que alimentos frescos e não congelados toquem em alimentos já congelados, evitando assim o aumento da temperatura destes;

Uso diário

- alimentos magros armazenam melhor e por mais tempo do que os gordurosos dado que o sal reduz o tempo de armazenamento;
- os gelados não devem ser consumidos imediatamente após serem retirados do congelador pois podem causar queimaduras na pele;
- é aconselhável apontar a data de congelamento em cada embalagem individual para permitir que a altura da retirada do congelador seja controlada e para manter um registo do tempo de armazenamento.

Dicas para armazenamento de alimentos congelados

Para obter o melhor desempenho deste aparelho:

- certifique-se que os alimentos congelados industrialmente estão armazenados de forma adequada no supermercado;
- certifique-se que os alimentos congelados são transferidos do local de compra para o congelador no menor espaço de tempo possível;
- não abra a porta com frequência nem a deixe aberta por mais tempo do que o absolutamente necessário.
- após descongelados, os alimentos deterioram-se rapidamente e não podem ser novamente congelados;
- não exceda o período de armazenamento indicado pelo fabricante dos alimentos.

Limpeza

Por razões de higiene, o interior do aparelho e acessórios interiores, devem ser regularmente limpos.



Atenção! Durante a limpeza o aparelho não pode estar ligado à corrente, dado o perigo de choque eléctrico! Antes de limpar, desligue o aparelho e retire a ficha da tomada ou desligue o disjuntor ou fusível. Nunca faça a limpeza com um aparelho que utilize vapor para limpar. A humidade pode se acumular nos componentes eléctricos, representando um perigo de choque eléctrico! Os vapores quentes podem causar danos às peças de plástico. Seque bem o aparelho deve o voltar a ligar.

Importante! Óleos com éter e solventes orgânicos podem danificar as peças plásticas, como p.e. sumo de limão ou de casca de laranja, ácido butírico, ou produto que contenha ácido acético.

- Não permita que tais substâncias entrem em contacto com as peças do aparelho.
- Não use limpadores abrasivos.
- Retire os alimentos do congelador e guarde-os num local fresco e bem coberto.
- Desligue o aparelho e retire a ficha da rede ou desligue o disjuntor ou fusível.
- Limpe o aparelho e os acessórios interiores com um pano e água morna, depois deixe secar.
- Pó acumulado no condensador aumenta o consumo de energia, como tal, limpe cuidadosamente o condensador posicionado na parte traseira do aparelho uma vez por ano com uma escova macia ou um aspirador.¹⁾
- Após secar totalmente, volte a ligar novamente o aparelho.

Descongelar o congelador

Alguns compartimentos tendem a ficar progressivamente preenchidos com finas camadas de gelo que se acumulam e devem ser periodicamente removidas.

Para tal, nunca use ferramentas metálicas afiadas para raspar o gelo preso nos compartimentos, pois tal pode causar danos irreparáveis. No entanto, quando o gelo se torna demasiado espesso, deve proceder da seguinte forma para descongelar:

- Desligar a unidade da tomada e retirar a tampa da drenagem do interior do congelador. A descongelação demora geralmente algumas horas. Para descongelar mais rapidamente deve manter a porta do congelador aberta.
- Durante a drenagem deve manter uma bandeja debaixo da saída exterior do orifício de drenagem. Remova a tampa da drenagem.



- Rodar a tampa da drenagem 180 graus. Tal permitirá que a água flua para fora do tabuleiro. Quando estiver feito, empurrar o mostrador de drenagem. Voltar a ligar a tampa de drenagem dentro do compartimento do congelador.

Nota: deve controlar a bandeja colocada para recolher a drenagem para evitar que encha e transborde.

- Limpar o interior do congelador e substituir a ficha eléctrica na tomada eléctrica.
- Reiniciar o controlo de temperatura para a regulação desejada.



1) Caso condensador está na parte traseira do aparelho.

Uso diário

- ⚠ **Atenção!** Antes de procurar resolver algum problema, desligue a ficha da tomada. Somente um electricista ou técnico qualificado deverá prestar os serviços necessários para resolver problemas que não constem deste manual.
- ⚠ **Importante!** Por vezes o aparelho emite alguns sons durante o seu uso normal provenientes do compressor ou da circulação do líquido refrigerante.

Problema	Causa provável	Solução
O aparelho não funciona	A ficha principal não está ligada à corrente ou está solta.	Deve inserir a ficha na tomada.
	O fusível fundiu ou está defeituoso	Verifique o fusível e substitua-o se necessário.
	A tomada está defeituosa.	O mau funcionamento da rede eléctrica deve ser corrigido por um electricista.
O aparelho congela demasiado	A temperatura está definida num valor demasiado frio ou o aparelho encontra-se no modo "7".	Altere temporariamente a temperatura para um valor um pouco mais quente
Os alimentos estão muito quentes	A temperatura não está devidamente definida.	Consulte a secção "Definir a temperatura"
	A porta esteve aberta durante demasiado tempo.	Abra a porta apenas durante o tempo necessário.
	Nas últimas 24 horas colocou uma quantidade elevada de alimentos ainda quentes dentro do aparelho.	Altere temporariamente a temperatura para um valor um pouco mais frio.
	O aparelho encontra-se próximo de uma fonte de calor.	Consulte a secção "Instalação e localização" do aparelho
Muito gelo acumulado na borracha da porta	A borracha não está hermética.	Cuidadosamente, aqueça as partes da borracha que não estão a isolar bem. Faça-o com um aquecedor (com ar frio) e em simultâneo molde as partes da borracha com a mão, até selarem bem.
Ruídos estranhos	O aparelho não está bem nivelado.	Ajuste novamente os pés ajustáveis.
	O aparelho está em contacto com a parede ou com outros objectos.	Afaste ligeiramente o aparelho.
	Um componente, p.e. um tubo, pode estar a tocar noutra peça do aparelho ou na parede.	Se necessário, afaste cuidadosamente esse componente.

Em caso de persistência dos problemas, contacte o seu agente autorizado.

Escreva aqui os dados presentes na placa de classificação presente no aparelho. Estes dados são necessários para lhe prestar um serviço mais célere e correcta.

Substituir a lâmpada

O interruptor da lâmpada LED é controlado por gravidade, quando o ângulo da abertura da porta é superior a 30 graus, a luz liga-se. No sentido contrário, a luz desliga-se quando o ângulo é inferior a 30 graus.

Nota:

Quando a lâmpada LED não funciona com a porta aberta, por favor substitua-a seguindo os passos abaixo indicados:

Uso diário

- Primeiro, soltar os parafusos na tampa da lâmpada
- Segundo, desapertar os parafusos fixados nas partes electrónicas da lâmpada
- Em terceiro lugar, verificar se os terminais dos cabos das partes electrónicas e os terminais das linhas de contacto para lâmpadas de porta estão fixos ou não. Se não estiverem fixos, certifique-se que os fixa. Posteriormente, verifique se a luz está ou não ligada. Se a lâmpada estiver ligada, deve instalar a tampa da lâmpada, caso contrário, verifique se a parte electrónica está intacta ou não. Se necessário, deve substituir a parte electrónica para verificar se a lâmpada acende ou não. Se mesmo assim a lâmpada não funcionar, então pedimos que contacte o pessoal do serviço pós-venda para lhe prestar assistência.
- Os passos da instalação da lâmpada Led
 - Fixar os terminais de cabos de peças electrónicas e linhas de contacto no forro da porta;
 - Instalar a parte electrónica LED no forro da porta e fixar através de parafusos;
 - Instalar a tampa da lâmpada no suporte e fixar para terminar todo o processo

