



GBR

ITA

DEU

RUS

SRB

ESP

PRT

GRC

SVN

HRV

SCIROCCO 700

OPERATING INSTRUCTIONS VACUUM CLEANER

MANUALE DI ISTRUZIONI ASPIRAPOLVERE

GEBRAUCHSANLEITUNG STAUBSAUGER

ИНСТРУКЦИЯ ПО ЭКСПЛУАТАЦИИ ПЫЛЕСОС

UPUTSTVO ZA UPOTREBU USISIVAČ

MANUAL DE USUARIO ASPIRADORA

MANUAL DO USUÁRIO ASPIRADOR

ΕΓΧΕΙΡΙΔΙΟ ΧΡΗΣΤΗ ΗΛΕΚΤΡΙΚΗ ΣΚΟΥΠΑ

NAVODILA ZA UPORABO SESALNIK

UPUTE ZA UPORABU USISIVAČ

VACUUM CLEANER Instruction Manual

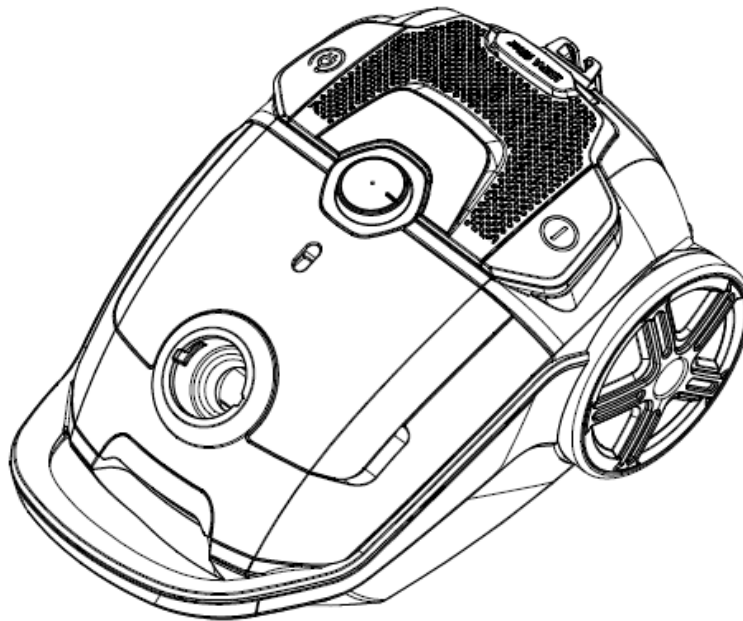

SCIROCCO 700



PLEASE READ THIS MANUAL CAREFULLY BEFORE USING AND
KEEP IT PROPERLY FOR FUTURE USE

IMPORTANT SAFETY INSTRUCTIONS

Read this manual thoroughly before first use, even if you are familiar with this type of product. The safety precautions enclosed herein reduce the risk of fire, electric shock and injury when correctly adhered to.

Keep the manual in a safe place for future reference, along with the completed warranty card, purchase receipt and carton. If applicable, pass these instructions on to the next owner of the appliance.

Always follow basic safety precautions and accident prevention measures when using an electrical appliance, including the following:

Electrical safety and cord handling

- Before turning on, ensure that your electrical voltage and circuit frequency correspond to those indicated on the appliance.
- To reduce the risk of electrocution, never operate this product or handle the plug with wet hands, submerge it under water or spill liquids into the product.
- Do not insert any objects into the appliance.
- If the supply cord is damaged, it must be replaced by the manufacturer or its service agent or an appropriately qualified person in order to avoid a hazard.
- Check the appliance and cord regularly for visible damage. Do not use it if the cord or housing is damaged, if it has been dropped, damaged, left outdoors or dropped into water, or if it appears faulty in any way. Call the after sales support line if any part appears damaged.
- Do not kink, bend, squash, strain or damage the power cord.
- Do not pull or carry the vacuum cleaner by the cord. Do not use the cord as a handle, close a door on the cord or pull the cord around sharp edges or corners.
Do not run the vacuum cleaner over the cord. Keep the cord away from heated surfaces.
- Turn off the vacuum cleaner controls before connecting or disconnecting it from the mains supply.
- **WARNING:** Always switch off and unplug the vacuum cleaner before connecting or disconnecting the vacuum hose and accessories and before emptying or cleaning the dust tank.
- Do not pull on the cord to disconnect the plug from the power supply. To unplug, grasp the plug, not the cord, and gently pull it out of the power point and then press the cord retraction button to retract the cord.

Usage conditions and restrictions

- This appliance is intended for household use only. It is neither suitable for commercial/industrial nor for outdoor use.
- Only use the vacuum cleaner on dry, indoor surfaces, as described in this manual and with the original accessories supplied by the manufacturer/distributor.
Do not use it for any purpose other than described in this manual.
- Improper installation and use may result in the risk of fire, electric shock and/ or injury to persons. We assume no liability for any eventual damages caused by improper or faulty use.
- This appliance is not intended for use by persons (including children) with reduced physical, sensory or mental capabilities, or lack of experience and knowledge, unless they have been given supervision or instructions concerning use of the appliance by a person responsible for their safety.
- Supervise young children to ensure they do not play with the appliance. Close supervision is necessary when any appliance is used by or near children.
- Never leave the appliance unattended.

Safe usage

- Keep hair, loose clothing, fingers and all parts of the body away from openings and moving parts.
- Keep the end of the hose, wands and other openings away from your face and body.
- Do not point the vacuum cleaner at people or animals when in use.
- Do not use the product without the filters in place.
- Take extra care when vacuuming on stairs.
- Do not use the vacuum cleaner to pick up: flammable or combustible fluids (such as fuel or solvent); burning substances (such ash, cigarettes or hot coals), or use it in the presence of explosive liquids or vapours; hard or sharp objects such as shards of glass, nails, coins; harmful or toxic materials (such as chlorine bleach, ammonia, drain cleaner); any liquids, or vacuum in areas where liquids may be present.
- Keep the vacuum cleaner away from heat sources (radiator, oven etc.), direct sunlight, moisture and sharp edges.
- Keep all openings free of dust, lint, hair or anything that may reduce the airflow.
Do not use the product with any openings blocked or restricted airflow.
- Put the vacuum cleaner away after every use to prevent anyone tripping over it.
- **IMPORTANT:** Washing the filters improves vacuum performance. Make sure all filters are completely dry before reattaching them.
- Only clean the housing with a soft, dry cloth. Do not use liquid or aerosol cleaners.
- Store the vacuum cleaner indoors in a cool, dry area, out of reach of young children.
- Never attempt to open the motor base of the vacuum cleaner yourself or to replace the power cord. If the vacuum cleaner is damaged, it must be repaired by the manufacturer or its service agent or an appropriately qualified person in order to avoid a hazard. In case of damage, call the after sales support line for advice.

Correct Disposal of this product



This marking indicates that this product should not be disposed with other household wastes throughout the EU. To prevent possible harm to the environment or human health from uncontrolled waste disposal, recycle it responsibly to promote the sustainable reuse of material resources. To return your used device, please use the return and collection systems or contact the retailer where the product was purchased. They can take this product for environmental safe recycling.

WARNING!

- Never use this machine when the suction power becomes very weak.
When this happens:
 - Switch off the unit, unplug it and check whether the dust container is full.
 - Then check if any part of the floor brush, tube or hose is blocked.Do not use the vacuum cleaner until the blockage is removed and it operates normally again.
If you cannot solve the problem, contact the after sales support line.
- Always switch the vacuum cleaner off after use, and before plugging it in again, make sure to hold the vacuum cleaner firmly when using it.
- Always switch off and unplug the vacuum cleaner from the electrical outlet before assembling, opening or emptying the dust bag, or before connecting/ disconnecting the attachments.

PARTS

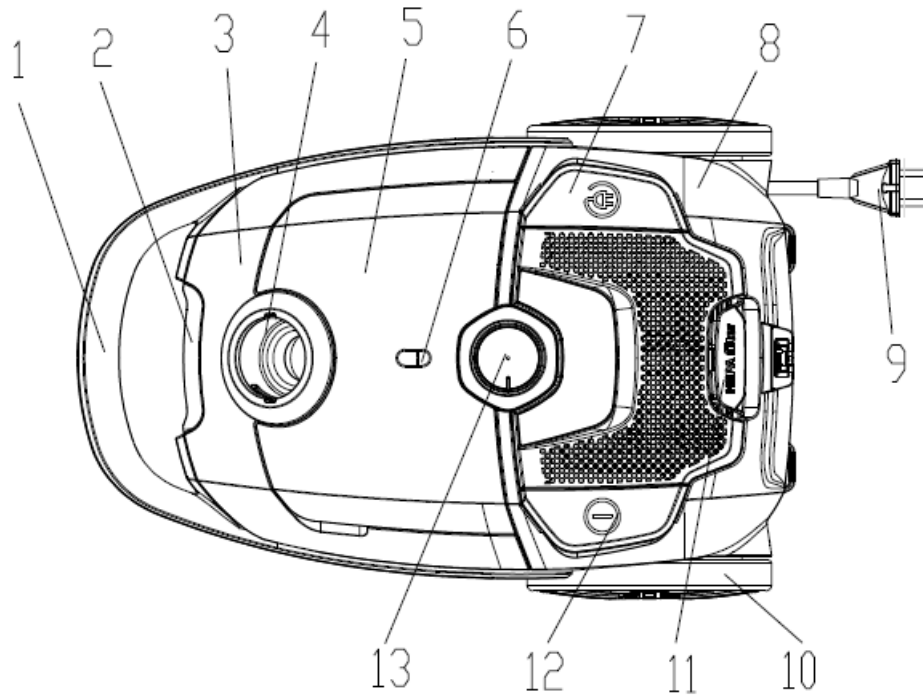

- | | |
|---------------------------------|--------------------------|
| 1. Handle cover | 8. Back Cover |
| 2. Front cover Decorating Plate | 9. Power Cord and Plug |
| 3. Front cover | 10. Big Wheel |
| 4. Suction Base | 11. Air Outlet Cover |
| 5. Accessories Cover | 12. ON/OFF Switch Button |
| 6. Dust full indicator | 13. Mode Selection knob |
| 7. Cord Rewinding Button | |

Accessory List

A set of hose accessories includes: one metal tube, one floor brush, one round brush, one flat brush.

Operation Method

1. Connect the hose accessory: insert the hose end into the hose socket at the front cover and then hook it. (Fig 1)
Remove the hose accessory: turn the connector of hose to the right position and then pull the hose accessory. (Fig 2), Connect the metal tube to the curved end of the hose. (Fig 3)
2. Connect different nozzle tools to the tube for different cleaning purposes: floor brush (adjusted to the type of ground) for carpet or hard floor (Fig 4); crevice nozzle for sofa, wall surface, curtain, corner of space between furniture, etc. (Fig 5); The round brush and crevice tool is stored in the accessory compartment;
3. Operating the vacuum cleaner: insert the plug and cord into the power socket which conforms to that on the label for the power supply, and press the on/off switch pedal, the vacuum cleaner will start working. (Fig 6)
4. Adjust the power of the vacuum power: changing the power of the machine by the right and left rotation speed control knob to meet the different needs of use (Fig 7).
5. Move the machine: carry the handle at the back of vacuum (Fig 8).
6. Cord rewinding: Switch off the vacuum cleaner with on/off switch button and pull the plug from the main socket, press the cord rewinding button, the power cord will be drawn in (Fig 9).

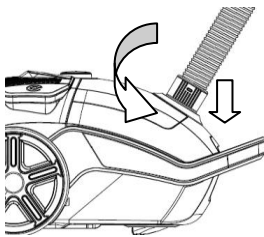

Fig 1

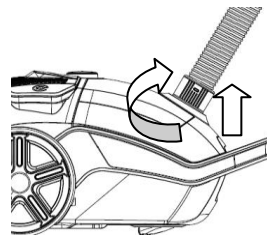

Fig 2

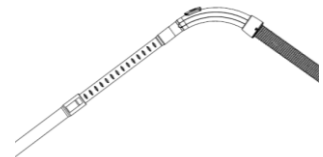

Fig 3

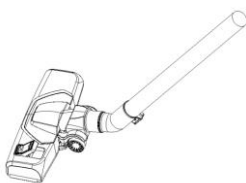

Fig 4



Fig 5

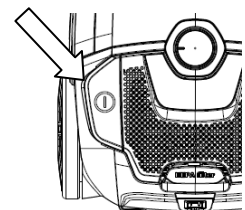

Fig 6

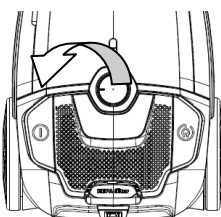

Fig 7

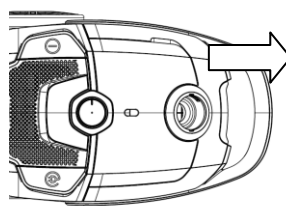

Fig 8

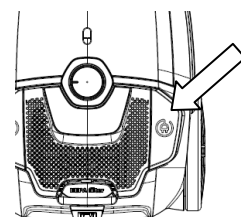

Fig 9

Maintenance

1. Change the dust bag: when the dust full indicator turns red or loss of suction is noticed, it is time to clear the dust bag or replace with a new bag. (Fig 10)

- Open the front cover by touching front cover button. (Fig 11)
- Take out the bag holder then remove the full dust bag. (Fig 12)

Installing the dust bag: insert the dust bag into the bag holder and then put it in the slot cabinet. (Fig 13)

Note: If the dust bag is not installed, the front cover can't be closed

2. Inlet filter: clean the filter with warm water and allow to dry fully before placing back into the unit. (Fig 14)

Replacing the inlet filter: clip down and remove the inlet cover, remove and replace with a suitable filter. (Fig 15)

3. Clean the outlet filter: open the outlet cover and take out the HEPA frame and filter. Wash it and install it after the filter has fully dried. (Fig 16/17)

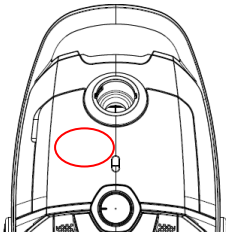

Fig 10

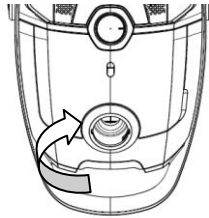

Fig 11

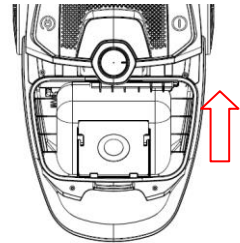

Fig 12

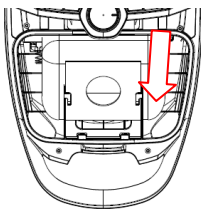

Fig 13

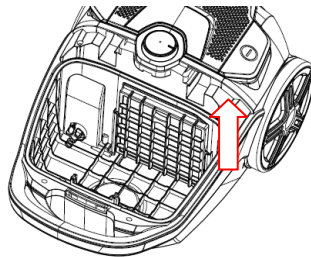

Fig 14

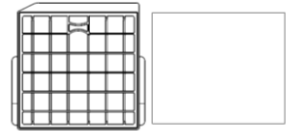

Fig 15

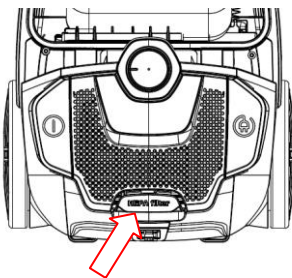

Fig 16

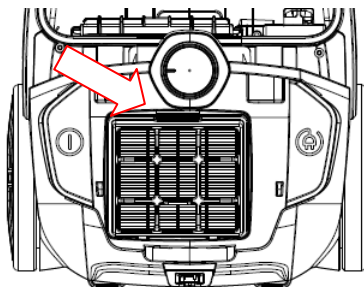

Fig 17

Warning

The plug must be removed from the power socket before any maintenance or replacement.

If the power cord is damaged, it must be replaced by the manufacturer or its service agent or an appropriately qualified person in order to avoid a hazard.

ASPIRAPOLVERE Manuale di istruzioni

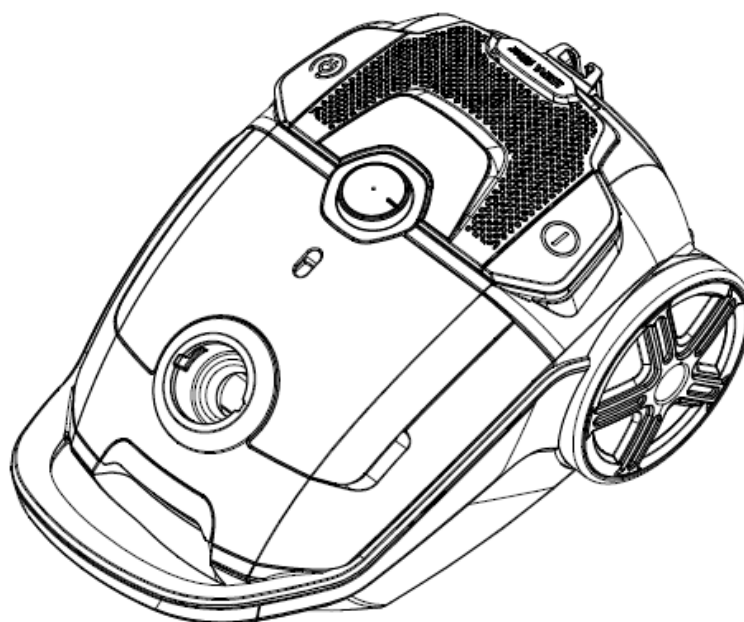

SCIROCCO 700



LEGGERE CON ATTENZIONE QUESTO MANUALE PRIMA DI UTILIZZARE L'UNITÀ E
CONSERVARE PER USO FUTURO.

IMPORTANTI ISTRUZIONI DI SICUREZZA

Leggere attentamente questo manuale prima del primo utilizzo, anche se si ha familiarità con questo tipo di prodotto. Le precauzioni di sicurezza contenute nel presente documento riducono il rischio di incendi, scosse elettriche e lesioni se vengono rispettate correttamente.

Conservare il manuale in un luogo sicuro per riferimenti futuri, insieme alla scheda di garanzia completa, alla ricevuta di acquisto e al cartone. Se applicabile, passare queste istruzioni al prossimo proprietario dell'apparecchio. Seguire sempre le precauzioni di sicurezza di base e le misure di prevenzione degli incidenti quando si utilizza un apparecchio elettrico, tra cui:

Sicurezza elettrica e gestione dei cavi

- Prima di accendere, assicurarsi che la tensione elettrica e la frequenza del circuito corrispondano a quelle indicate sull'apparecchio.
- Per ridurre il rischio di folgorazione, non utilizzare mai questo prodotto o maneggiare la spina con le mani bagnate, immergerla sott'acqua o versare liquidi nel prodotto.
- Non inserire alcun oggetto nell'apparecchio.
- Se il cavo di alimentazione è danneggiato, deve essere sostituito dal produttore o dal suo agente di servizio o da una persona adeguatamente qualificata per evitare pericoli.
- Controllare regolarmente che l'apparecchio e il cavo non presentino danni visibili. Non utilizzarlo se il cavo o l'alloggiamento sono danneggiati, se sono stati fatti cadere, sono stati danneggiati, lasciati all'aperto o sono caduti nell'acqua o se sembrano difettosi in alcun modo. Chiamare la linea di assistenza post vendita se una parte sembra danneggiata.
- Non attorcigliare, piegare, schiacciare, deformare o danneggiare il cavo di alimentazione.
- Non tirare o trasportare l'aspirapolvere per il cavo. Non utilizzare il cavo come una maniglia, non chiudere la porta sul cavo o tirare il cavo attorno a bordi o angoli acuminati.

Non far passare l'aspirapolvere sopra il cavo. Tenere il cavo lontano da superfici riscaldate.

- Spegnerne i comandi dell'aspirapolvere prima di collegarli o scollegarli dalla rete elettrica.
- **AVVERTENZA:** spegnere e scollegare sempre l'aspirapolvere prima di collegare o scollegare il tubo di aspirazione e gli accessori e prima di svuotare o pulire il serbatoio della polvere.
- Non tirare il cavo per scollegare la spina dall'alimentazione. Per staccare la spina, afferrare la spina e non il cavo, quindi estrarla delicatamente dal punto di alimentazione, quindi premere il pulsante di ritrazione del cavo per ritrarre il cavo.

Condizioni d'uso e restrizioni

- Questo apparecchio è destinato esclusivamente all'uso domestico. Non è adatto né per uso commerciale / industriale né per uso esterno.
Utilizzare l'aspirapolvere solo su superfici interne asciutte, come descritto nel presente manuale e con gli accessori originali forniti dal produttore / distributore.
Non utilizzarlo per scopi diversi da quelli descritti in questo manuale.
- Un'installazione e un utilizzo non corretti possono comportare il rischio di incendi, scosse elettriche e / o lesioni alle persone. Non ci assumiamo alcuna responsabilità per eventuali danni causati da un uso improprio o difettoso.

- Questo apparecchio non è destinato all'uso da parte di persone (compresi i bambini) con ridotte capacità fisiche, sensoriali o mentali o mancanza di esperienza e conoscenza, a meno che non siano state sottoposte a supervisione o istruzioni relative all'uso dell'elettrodomestico da parte di una persona responsabile della loro sicurezza .
- Supervisionare i bambini piccoli per assicurarsi che non giochino con l'apparecchio. È necessaria una stretta supervisione quando qualsiasi apparecchio viene utilizzato da o vicino a bambini.
- Non lasciare mai l'apparecchio incustodito.

Utilizzo sicuro

- Tenere capelli, indumenti larghi, dita e tutte le parti del corpo lontano da aperture e parti in movimento.
- Tenere l'estremità del tubo flessibile, le bacchette e le altre aperture lontano dal viso e dal corpo.
- Non puntare l'aspirapolvere verso persone o animali durante l'uso.
- Non utilizzare il prodotto senza i filtri in posizione.
- Prestare particolare attenzione durante l'aspirazione sulle scale.
- Non utilizzare l'aspirapolvere per raccogliere: liquidi infiammabili o combustibili (come carburante o solvente); sostanze che bruciano (come ceneri, sigarette o carboni ardenti), o utilizzarle in presenza di liquidi o vapori esplosivi; oggetti duri o affilati come frammenti di vetro, chiodi, monete; materiali dannosi o tossici (come candeggina al cloro, ammoniacca, detergente per drenaggio); qualsiasi liquido o vuoto in aree in cui potrebbero essere presenti liquidi.
- Tenere l'aspirapolvere lontano da fonti di calore (radiatore, forno, ecc.), luce solare diretta, umidità e bordi taglienti.
- Mantenere tutte le aperture libere da polvere, lanugine, capelli o qualsiasi cosa che possa ridurre il flusso d'aria.
Non utilizzare il prodotto con aperture ostruite o flusso d'aria limitato.
- Riporre l'aspirapolvere dopo ogni utilizzo per evitare che qualcuno vi inciampi.
- **IMPORTANTE:** il lavaggio dei filtri migliora le prestazioni del vuoto. Assicurarsi che tutti i filtri siano completamente asciutti prima di ricollegarli.
- Pulire l'alloggiamento solo con un panno morbido e asciutto. Non utilizzare detersivi liquidi o spray.
- Conservare l'aspirapolvere all'interno in un luogo fresco e asciutto, fuori dalla portata dei bambini.
- Non tentare mai di aprire da soli la base del motore dell'aspirapolvere o di sostituire il cavo di alimentazione.
Se l'aspirapolvere è danneggiato, deve essere riparato dal produttore o dal suo agente di servizio o da una persona adeguatamente qualificata per evitare pericoli. In caso di danni, chiamare la linea di assistenza post-vendita per un consiglio.

Smaltimento corretto di questo prodotto



Questo marchio indica che questo prodotto non deve essere smaltito con altri rifiuti domestici in tutta l'UE. Per prevenire possibili danni all'ambiente o alla salute umana dovuti allo smaltimento incontrollato dei rifiuti, riciclarli responsabilmente per promuovere il riutilizzo sostenibile delle risorse materiali. Per restituire il dispositivo usato, utilizzare i sistemi di restituzione e raccolta o contattare il rivenditore presso cui è stato acquistato il prodotto. Possono prendere questo prodotto per un riciclaggio sicuro per l'ambiente.

AVVERTIMENTO!

Non usare mai questo prodotto quando la potenza di aspirazione diventa molto debole.

Quando questo accade:

- Spegnere l'unità, scollegarla e verificare se il contenitore della polvere è pieno.
- Quindi controllare se qualche parte della spazzola per pavimenti, del tubo o del flessibile risulta bloccata.

Non utilizzare l'aspirapolvere fino a quando il blocco non viene rimosso e funziona di nuovo normalmente.

Se non è possibile risolvere il problema, contattare la linea di assistenza post vendita.

- Spegnere sempre l'aspirapolvere dopo l'uso e prima di ricollegarlo, assicurarsi di tenere saldamente l'aspirapolvere durante l'uso.
- Spegnere e scollegare sempre l'aspirapolvere dalla presa elettrica prima di montare, aprire o svuotare il sacchetto per la polvere o prima di collegare / scollegare gli accessori.

PARTI

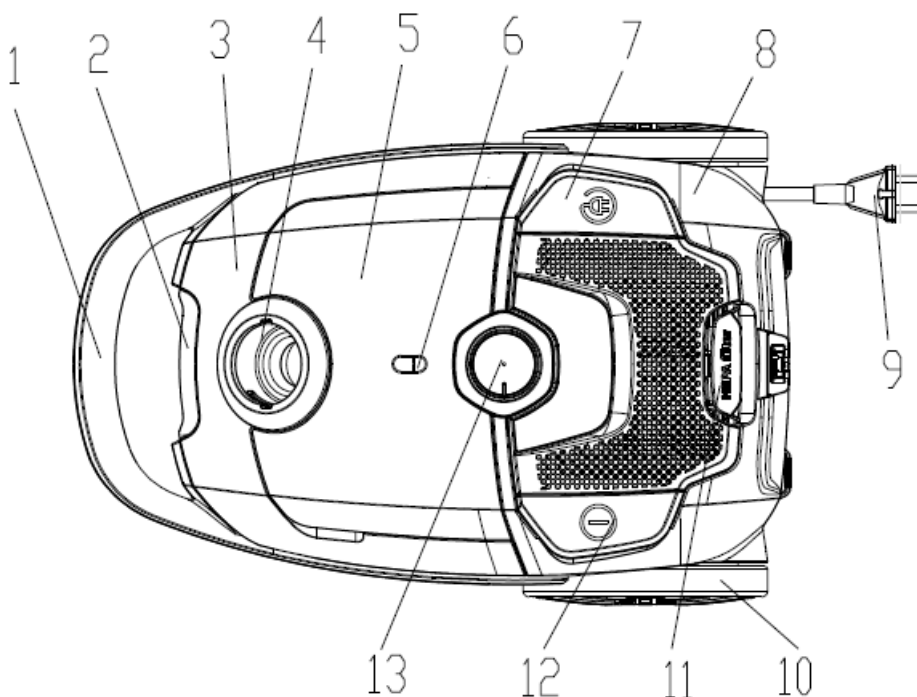

- | | |
|---|--|
| 1. Maniglia del coperchio | 8. Coperchio posteriore |
| 2. Piastra di decorazione del coperchio anteriore | 9. Cavo di alimentazione e spina |
| 3. Coperchi anteriore | 10. Grande ruota |
| 4. Base di aspirazione | 11. Coperchio uscita aria |
| 5. Coperchio degli accessori | 12. Pulsante di accensione / spegnimento |
| 6. Indicatore di polvere piena | 13. Manopola di selezione modalità |
| 7. Pulsante di riavvolgimento del cavo | |

Elenco degli accessori

Una serie di accessori per tubi flessibili, include: un tubo di metallo, una spazzola per pavimenti, una spazzola rotonda, una spazzola piatta.

Metodo operativo

1. Collegare l'accessorio per tubo: inserire l'estremità del tubo nella presa del tubo sul coperchio anteriore, quindi agganciarlo (Fig. 1)
Rimuovere l'accessorio per tubo: ruotare il connettore del tubo nella posizione corretta, quindi tirare l'accessorio per tubo. (Fig. 2), collegare il tubo metallico all'estremità curva del tubo. (Fig 3)
2. Collegare diversi strumenti di ugello al tubo per diversi scopi di pulizia: spazzola per pavimenti (adattata al tipo di terreno) per moquette o pavimento duro (Fig 4); ugello a fessura per divano, superficie della parete, tenda, angolo di spazio tra i mobili e ecc. (Fig 5); la spazzola rotonda e l'attrezzo per fessure sono riposti nel vano accessori; (Fig 6)
3. Funzionamento dell'aspirapolvere: inserire la spina e il cavo nella presa di corrente conforme a quella sull'etichetta dell'alimentatore e premere il pedale dell'interruttore on / off, l'aspirapolvere inizierà a funzionare. (Fig 6)
4. Regolare la potenza della potenza del vuoto: modificando la potenza dell'aspirapolvere con la manopola di controllo della velocità con rotazione destra e sinistra per soddisfare le diverse esigenze di utilizzo (Fig 7).
5. Spostare l'apparecchio: trasportare la maniglia sul retro del vuoto (Fig 8).
6. Riavvolgimento del cavo: spegnere l'aspirapolvere con il pulsante di accensione / spegnimento ed estrarre la spina dalla presa principale, premere il pulsante di riavvolgimento del cavo, il cavo di alimentazione verrà inserito (Fig. 9).

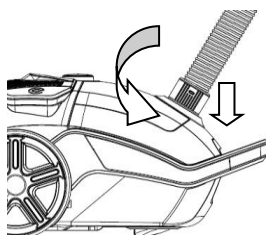

Fig 1

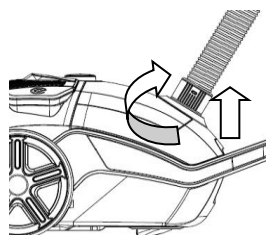

Fig 2

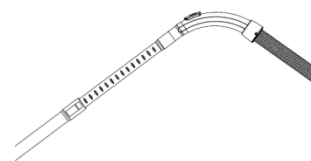

Fig 3

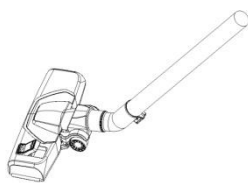

Fig 4



Fig 5

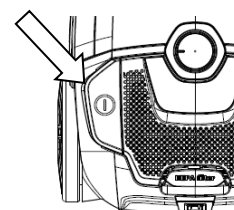

Fig 6

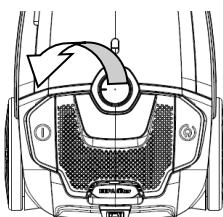

Fig 7

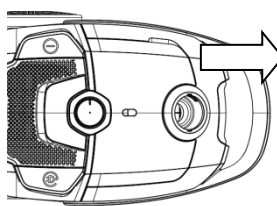

Fig 8

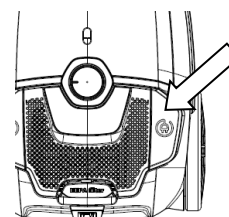

Fig 9

Manutenzione

1. Sostituire il sacchetto per la polvere: quando l'indicatore di polvere piena diventa rosso o si nota una perdita di aspirazione, è tempo di svuotare il sacchetto per la polvere o sostituirlo con un nuovo sacchetto. (Fig 10)

- Aprire il coperchio anteriore toccando il pulsante del coperchio anteriore. (Fig 11)
- Estrarre il supporto del sacchetto, quindi rimuovere il sacchetto pieno di polvere. (Fig 12)

Installazione del sacchetto per la polvere: inserire il sacchetto per la polvere nel relativo supporto, quindi inserirlo nell'armadietto dello slot. (Fig 13)

Nota: se il sacchetto per la polvere non è installato, il coperchio anteriore non può essere chiuso

2. Filtro di ingresso: pulire il filtro con acqua calda e lasciare asciugare completamente prima di rimetterlo nell'unità. (Fig 14)

Sostituzione del filtro di ingresso: tagliare verso il basso e rimuovere il coperchio dell'iniettore, rimuovere e sostituire con un filtro adatto. (Fig 15)

3. Pulire il filtro di uscita: aprire il coperchio dell'uscita ed estrarre il telaio e il filtro HEPA. Lavarlo e installarlo dopo che il filtro si è completamente asciugato (Fig 16/17)

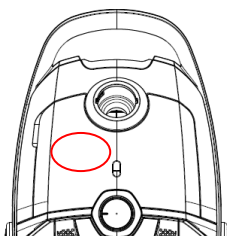

Fig 10

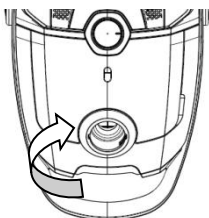

Fig 11

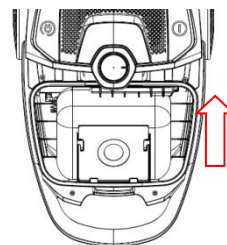

Fig 12

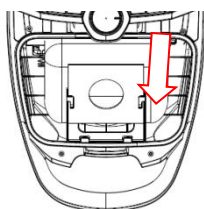

Fig 13

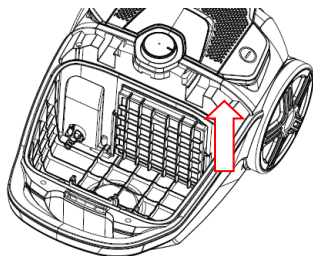

Fig 14

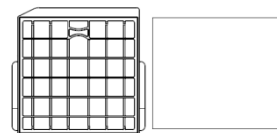

Fig 15

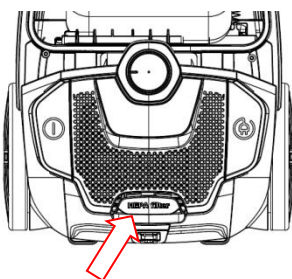

Fig 16

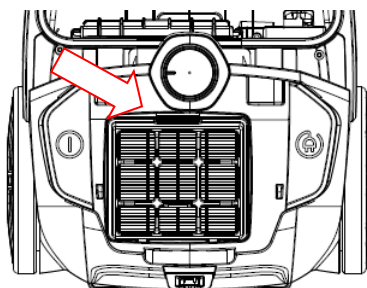

Fig 17

Avvertimento

La spina deve essere rimossa dalla presa di corrente prima di qualsiasi manutenzione o sostituzione.

Se il cavo di alimentazione è danneggiato, deve essere sostituito dal produttore o dal suo agente di servizio o da una persona adeguatamente qualificata per evitare pericoli.

STAUBSAUGER Bedienungsanleitung

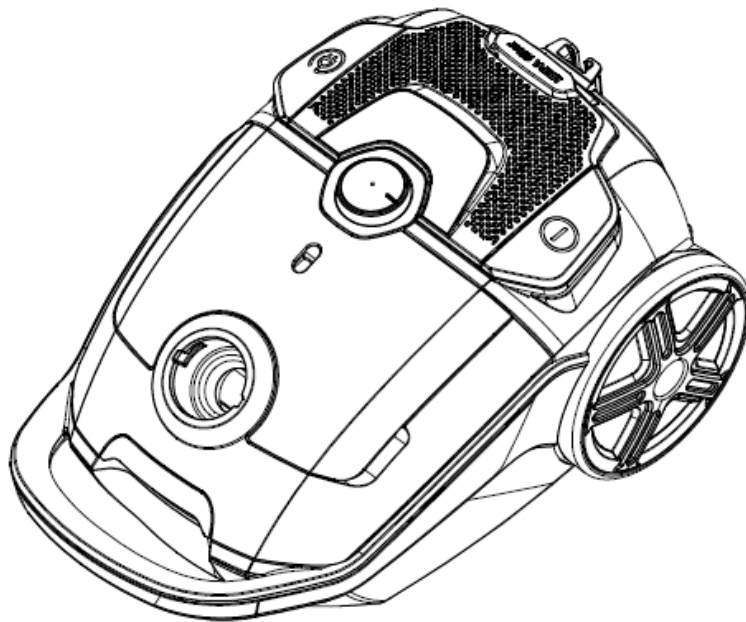

SCIROCCO 700

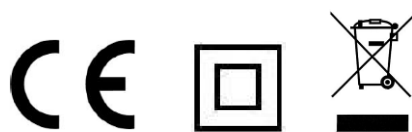

LESEN SIE DIESE BETIENUNGSANLEITUNG SORGFÄLTIG DURCH UND BEWAHREN SIE SIE FÜR DIE WEITERE NUTZUNG AUF.

WICHTIGE SICHERHEITSHINWEISE

Lesen Sie diese Gebrauchsanweisung vor der ersten Benutzung selbst dann durch, wenn Sie mit diesem Produkttyp vertraut sind. Bei ordnungsgemäßer Befolgung der hierin enthaltenen Sicherheitshinweise wird die Gefahr von Brand, elektrischen Schock und Personenverletzungen reduziert. Bewahren Sie diese Gebrauchsanweisung zusammen mit der ausgefüllten Garantiekarte, dem Kaufbeleg sowie der Versandverpackung für zukünftige Referenz an einem sicheren Platz auf. Geben Sie diese Anweisungen, wenn anwendbar, an den/die nächste/-n Besitzer/-in dieses Produkts weiter. Wenn Sie elektrische Geräte benutzen, dann befolgen Sie jederzeit die grundlegenden Sicherheitsmaßnahmen und Unfallverhütungsmaßnahmen einschließlich:

Elektrische Sicherheit und Kabelhandhabung

- Stellen Sie sicher, dass die Netzspannung der ordnungsgemäß installierten Steckdose mit der Angabe auf dem Typenschild übereinstimmt.
- Achten Sie darauf, dass kein Wasser in das Gerät eindringt. Tauchen Sie weder das Gerät noch Netzkabel oder Netzstecker in Wasser oder andere Flüssigkeiten., um die Gefahr von Stromschlag und Verletzungen zu vermeiden.
- Stecken Sie keine Gegenstände in die Öffnungen des Gerätes.
- Wenn die Netzanschlussleitung beschädigt wird, muss sie durch den Hersteller oder seinen Kundendienst oder eine ähnlich qualifizierte Person ersetzt werden, um Gefährdungen zu vermeiden.
- Kontrollieren Sie den Staubsauger vor der Benutzung auf sichtbare Schäden. Benutzen Sie das Gerät niemals nach einer Fehlfunktion, wenn das Netzkabel bzw. der Netzstecker defekt ist oder wenn es auf eine andere Weise beschädigt wurde.
- Knicken, verbiegen, quetschen, belasten oder beschädigen Sie das Netzkabel nicht.
- Benutzen Sie das Anschlusskabel nicht zum Tragen des Staubsaugers und ziehen Sie den Netzstecker nicht am Anschlusskabel aus der Steckdose. Ziehen Sie das Anschlusskabel nicht über scharfe Kanten und quetschen Sie es nicht ein. Vermeiden Sie Überfahren des Anschlusskabels.
- Drücken Sie den Fußschalter „Ein/Aus“, bevor Sie den Netzstecker aus der Steckdose ziehen.
- **WARNUNG:** Schalten Sie den Staubsauger immer nach dem Gebrauch, vor jedem Zubehörwechsel und vor jeder Reinigung / Wartung aus und ziehen Sie den Netzstecker aus der Steckdose.
- Ziehen Sie den Netzstecker nie an der Zuleitung aus der Steckdose, sondern fassen Sie immer den Netzstecker an. Drücken Sie dann den Fußschalter für die Kabelaufwicklung. Das Kabel wird nun automatisch aufgewickelt.

Bestimmungsgemäßer Gebrauch

- Das Gerät ist ausschließlich für den Privatgebrauch bestimmt und nicht für den Einsatz im gewerblichen Bereich ausgelegt. Benutzen Sie das Gerät nicht im Freien.
- Das Gerät dient zum Aufsaugen von losem, trockenem Schmutz in Haushalt und Auto. Zur Aufnahme gefährlichen Staubes oder Flüssigkeiten ist es nicht geeignet.
- Verwenden Sie das Gerät ausschließlich so, wie in der mitgelieferten Bedienungsanleitung beschrieben. Jede andere Verwendung gilt als nicht bestimmungsgemäß und kann zu Sachschäden oder sogar zu Personenschäden führen. Der Hersteller übernimmt keine Haftung für Schäden, die durch nicht bestimmungsgemäßen Gebrauch entstanden sind.
- Personen (einschließlich Kinder), die aufgrund ihrer physischen, sensorischen oder geistigen Fähigkeiten oder ihrer Unerfahrenheit oder Unkenntnis nicht in der Lage sind, das Gerät sicher zu bedienen, dürfen dieses Gerät nicht ohne Aufsicht oder Anweisung durch eine verantwortliche Person benutzen.
- Kinder müssen beaufsichtigt werden, um sicherzustellen, dass sie nicht mit dem Gerät spielen. Lassen Sie das Gerät nicht unbeaufsichtigt, wenn er von oder in der Nähe von Kindern verwendet wird.
- Lassen Sie das Gerät nie unbeaufsichtigt.

Sichere Bedienung

- Halten Sie Haare, weite Kleidung, Finger und andere Körperteile von den Öffnungen und sich bewegenden Teilen fern. Vermeiden Sie mit dem Saugstrom in Kopfnähe zu kommen.
- Menschen und Tiere dürfen Sie mit dem Staubsauger nicht absaugen.
- Benutzen Sie den Staubsauger nur dann, wenn ein Filter eingesetzt ist.

- Seien Sie vorsichtig beim Saugen auf Treppen.
- Saugen Sie weder brennende Flüssigkeiten (wie Kraftstoff oder Lösungsmittel), brennende Substanzen (wie glühende Asche, Zigaretten oder Kohle), noch spitze Gegenstände, (wie Glassplitter, Nägel, Münzen), schädliche oder giftige Stoffe (wie Chlorbleiche, Ammoniak, Abflussreiniger) und benutzen Sie den Staubsauger nie in der Nähe explosiver Flüssigkeiten oder Dämpfe. Saugen Sie keine Flüssigkeiten und saugen Sie nicht in Bereichen, in denen Flüssigkeiten vorhanden sein können.
- Stellen Sie den Staubsauger nie direkt neben eine Heizung, einen Ofen oder scharfkantige Elemente. Setzen Sie den Staubsauger niemals Sonnenlicht und Feuchtigkeit aus.
- Halten Sie alle Öffnungen frei von Staub, Flusen, Haaren oder anderen Gegenständen, die den Luftstrom beeinträchtigen könnten. Verwenden Sie das Produkt nicht mit blockierten Öffnungen oder eingeschränktem Luftstrom.
- Stellen Sie den Staubsauger nach jedem Gebrauch weg, um zu verhindern, dass jemand darüber stolpert.
- WICHTIG: Das Waschen der Filter verbessert die Saugleistung. Stellen Sie sicher, dass alle Filter vollständig trocken sind, bevor Sie sie wieder anbringen.
- Reinigen Sie das Gehäuse nur mit einem weichen, trockenen Tuch. Verwenden Sie keine Flüssig- oder Aerosolreiniger.
- Lagern Sie den Staubsauger in Innenraum auf einem kühlen, trockenen Ort außerhalb der Reichweite von Kindern.
- Versuchen Sie niemals, die Motorbasis des Staubsaugers selbst zu öffnen oder das Netzkabel auszutauschen. Wenn der Staubsauger beschädigt ist, muss er vom Hersteller oder seinem Servicemitarbeiter oder einer entsprechend qualifizierten Person repariert werden, um eine Gefahr zu vermeiden. Im Schadensfall überlassen Sie die Reparatur Fachkräften.

UMWELTFREUNDLICHE ENTSORGUNG



Diese Kennzeichnung bedeutet, dass dieses Gerät in sämtlichen Mitgliedsstaaten der EU nicht zusammen mit anderen Haushaltsabfällen entsorgt werden darf. Zur Vermeidung möglicher Umweltschäden bzw. gesundheitlicher Beeinträchtigung für den Menschen durch unkontrollierte Abfälle muss dieses Gerät verantwortungsbewusst und im Sinne einer nachhaltigen Wiederverwendung der Materialressourcen recycelt werden. Bitte verwenden Sie zur Entsorgung des gebrauchten Gerätes die vorgeschriebenen Rückgabe- und Sammelsysteme bzw. nehmen Sie Kontakt zu dem Händler auf, bei dem Sie das Gerät erworben haben. Er kann dieses Gerät einer umweltgerechten Entsorgung zuführen.

WARNUNG!

- Verwenden Sie das Gerät nie, wenn die Saugkraft sehr schwach wird. Wenn das passiert:
 - Schalten Sie das Gerät aus, ziehen Sie den Netzstecker aus der Steckdose und prüfen Sie, ob der Staubbehälter voll ist.
 - Überprüfen Sie anschließend, ob Teile der Bodenbürste, des Rohrs oder des Schlauchs verstopft sind. Verwenden Sie den Staubsauger erst, wenn die Verstopfung beseitigt ist und er wieder normal funktioniert. Wenn Sie das Problem nicht lösen können, wenden Sie sich an den Kundendienst.
- Schalten Sie den Staubsauger nach Gebrauch immer aus. Vor dem Einschalten halten Sie den Staubsauger fest.
- Schalten Sie den Staubsauger immer aus und ziehen Sie den Netzstecker aus der Steckdose, bevor Sie den Staubbeutel zusammenbauen, öffnen oder entleeren oder bevor Sie die Geräteteile anschließen / trennen.

GERÄTETEILE

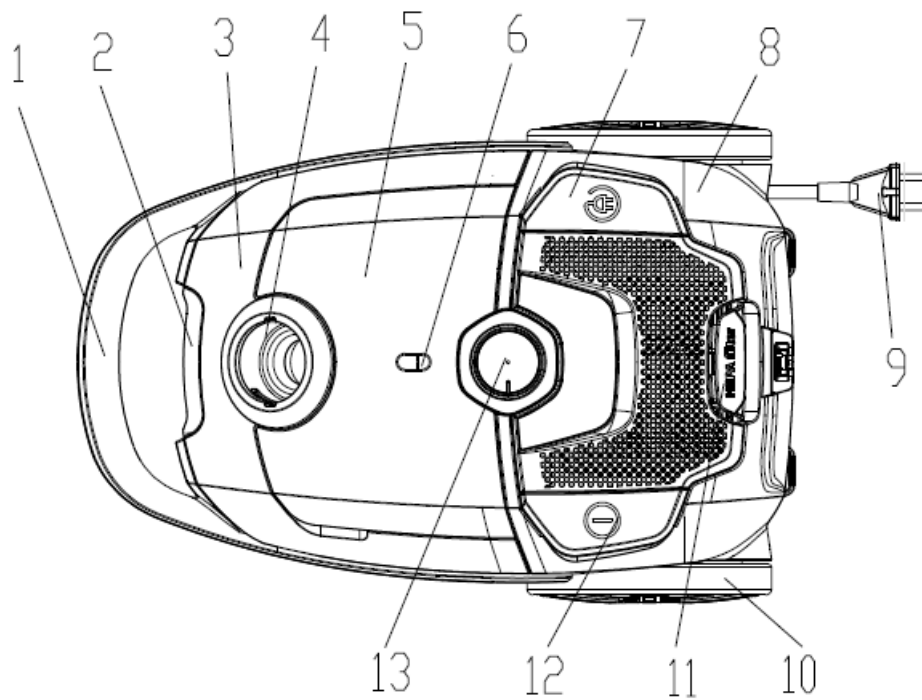

- | | |
|--|--|
| 1. Handgriff | 9. Kabel und Netzstecker |
| 2. Dekorative Platte an vorderer Abdeckung | 10. Rad |
| 3. vordere Abdeckung | 11. Abluftauslass- und Filterabdeckung |
| 4. Saugbasis | 12. Fußschalter Ein / Aus |
| 5. Zubehörabdeckung | 13. Saugkraftregler |
| 6. Staubbeutel-Wechselanzeige | |
| 7. Fußschalter für Kabelaufwicklung | |
| 8. Abdeckung | |

Zubehörliste

Saugschlauchzubehör: ein Metallrohr, eine Bodenbürste, eine Rundbürste, eine Flachbürste.

Gebrauch

1. Saugschlauch anschließen: Stecken Sie den Saugstutzen positioniert in die Saugöffnung, bis er deutlich einrastet. (Abb. 1).

Saugschlauch abnehmen: Drücken Sie die Entriegelungstasten seitlich am Saugstutzen und ziehen Sie ihn aus der Saugöffnung. (Abb. 2)

2. Stecken Sie auf das Rohr verschiedene Düsen, die für unterschiedliche Zwecke bestimmt sind: Bodenbürste (an die Art des Bodens angepasst) für Teppich oder harten Boden (Abb. 4); Polsterdüse für Sofa, Wandoberfläche, Vorhang, Raumecke zwischen Möbeln und usw. (Abb. 5); Die Rundbürste und Polsterdüse befinden sich im Zubehörfach. (Abb. 3)

3. Einschalten: Schließen Sie das Gerät nur an eine ordnungsgemäß installierte Steckdose an. Stellen Sie sicher, dass die Netzspannung der Steckdose mit der Angabe auf dem Typenschild übereinstimmt. Drücken Sie den Fußschalter „Ein/Aus“ um den Staubsauger einzuschalten. (Abb. 6)

4. Passen Sie die Leistung der Saugleistung an: Ändern Sie die Saugleistung mit dem Saugkraftregler, um die Saugleistung des Staubsaugers der jeweiligen Saugsituation anzupassen. (Abb. 7).

5. Bewegen Sie das Gerät: Halten Sie den Griff auf der Rückseite des Staubsaugers (Abb. 8).

6. Kabelaufwicklung: Drücken Sie den Fußschalter „Ein/Aus“ um den Staubsauger auszuschalten und ziehen Sie den Netzstecker aus der Steckdose. Drücken Sie den Fußschalter für die Kabelaufwicklung. Das Kabel wird nun automatisch aufgewickelt. (Abb. 9).



Abb. 1



Abb. 2

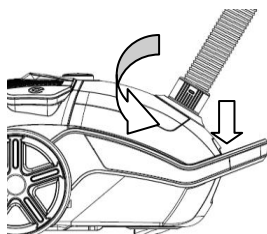

Abb. 3

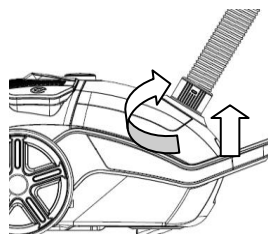

Abb. 4

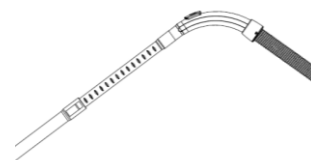

Abb. 5

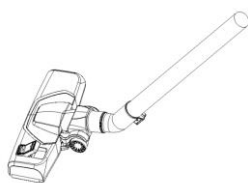

Abb. 6



Abb. 7

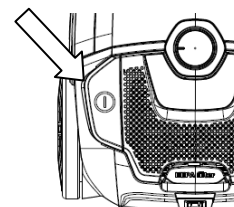

Abb. 8

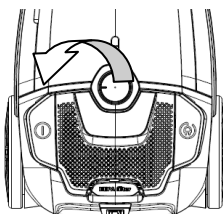

Abb.9

Wartung

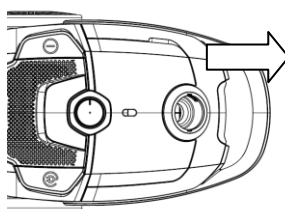
1. Staubbeutel wechseln: Wenn die Farbskala das Anzeigefeld der Staubbeutel-Wechselanzeige rot ausfüllt, ist der Staubbeutel voll und muss gewechselt werden. (Abb. 10)

Die vordere Abdeckung öffnen. (Sl. 11)

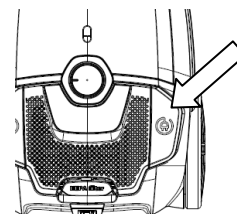
Ziehen Sie den Staubbeutel an der Griffflasche aus dem Staubbeutelhalter. Staubbeutel über den Hausmüll entsorgen. (Abb. 12)

Neuen Staubbeutel: Stecken Sie den neuen Staubbeutel in den Staubbeutelhalter und legen Sie ihn in Staubbeutel Fach. (Abb. 13)

Hinweis: Wenn kein Staubbeutel eingesetzt ist, kann der Staubraumdeckel nicht geschlossen werden.

2. Einlassfilter: Reinigen Sie den Filter mit warmem Wasser und lassen Sie ihn vollständig trocknen, bevor Sie ihn wieder in das Gerät einsetzen. (Abb. 14)

Einlassfilter austauschen: Öffnen Sie die Auslassabdeckung und entfernen Sie sie mit den Händen, um den Filter auszutauschen. (Abb. 15)

3. Reinigen Sie den Auslassfilter: Öffnen Sie die Auslassabdeckung und nehmen Sie den HEPA-Rahmen und den Filter heraus. Waschen und installieren Sie es, nachdem der Filter vollständig getrocknet ist (Abb. 16/17).



Abb. 10



Abb. 11

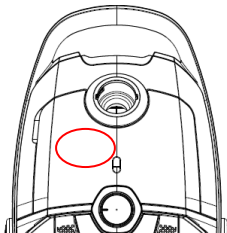

Abb. 12

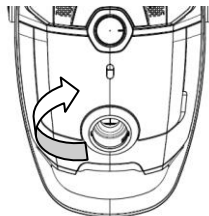

Abb. 13

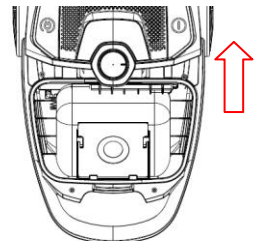

Abb. 14

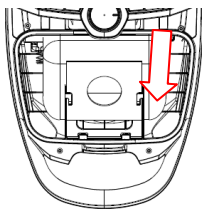

Abb. 15

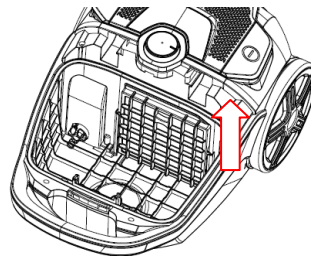

Abb. 16

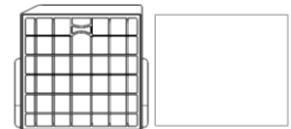

Abb. 17

Warnung

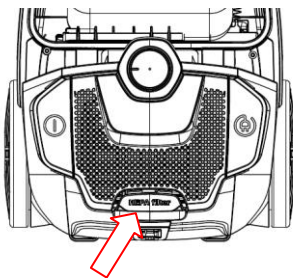
Bevor Sie den Staubsauger reinigen oder warten, ziehen Sie immer den Netzstecker aus der Steckdose. Wenn das Netzkabel beschädigt wird, muss es durch den Hersteller oder seinen Kundendienst oder eine ähnlich qualifizierte Person ersetzt werden, um Gefährdungen zu vermeiden.

ПЫЛЕСОС
Инструкция по эксплуатации

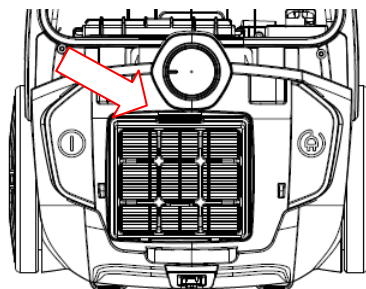
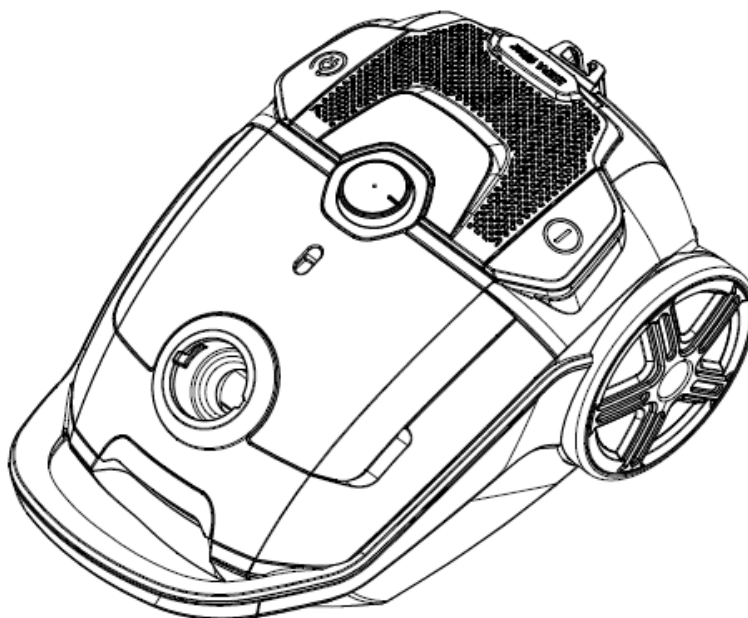

SCIROCCO 700



**УБЕДИТЕЛЬНАЯ ПРОСЬБА ВНИМАТЕЛЬНО ПРОЧИТАТЬ ДАННУЮ
ИНСТРУКЦИЮ ПЕРЕД ЭКСПЛУАТАЦИЕЙ И ХРАНИТЬ ЕЕ ПРАВИЛЬНО
ДЛЯ ДАЛЬНЕЙШЕГО ИСПОЛЬЗОВАНИЯ**

ВАЖНЫЕ ИНСТРУКЦИИ ПО БЕЗОПАСНОСТИ

Прочитайте внимательно данную инструкцию по эксплуатации перед первым использованием, даже если вы знакомы с данным типом продукта. При правильном соблюдении, прилагаемые меры безопасности снижают риск возгорания, поражения электрическим током и получения травм.

Храните данную инструкцию в надежном месте для дальнейшего использования, вместе с заполненным гарантийным талоном, товарным чеком и коробкой. Если применимо, передайте данные инструкции следующему владельцу устройства.

При использовании электроприборов, всегда соблюдайте основные меры безопасности и меры по предотвращению несчастных случаев, в том числе:

Электробезопасность и обращение с кабелем

- Перед включением убедитесь, что ваше электрическое напряжение и частота цепи соответствуют значениям, указанным на устройстве.
- Чтобы снизить риск поражения электрическим током, никогда не пользуйтесь данным устройством и не прикасайтесь к вилке мокрыми руками, не погружайте его в воду и не поливайте устройство жидкостями.
- Не вставляйте никакие предметы в устройство.
- Если шнур питания поврежден, он должен, во избежание опасности, быть заменен производителем, агентом в сервисном центре или другими квалифицированными специалистами.
- Регулярно проверяйте устройство и кабель на наличие внешних повреждений. Не используйте устройство, если кабель или корпус повреждены, если устройство упало, повреждено, оставлено на открытом воздухе, уронено в воду, или если оно каким-либо образом неисправно. Позвоните в службу послепродажной поддержки, если какая-либо часть окажется поврежденной.
- Не перекручивайте, не сгибайте, не сдавливайте, не растягивайте и не повреждайте шнур питания.
- Не тяните шнур и не переносите пылесос за шнур. Не используйте шнур в качестве ручки, не закрывайте дверь, если шнур проходит через дверной проём и не тяните шнур по острым краям и углам.

Не переезжайте устройством шнур. Храните шнур подальше от горячих поверхностей.

- Выключите панель управления пылесоса перед его подключением или отключением от электросети.
- **ПРЕДУПРЕЖДЕНИЕ:** всегда выключайте и отключайте пылесос от электросети перед подключением или отключением вакуумного шланга и принадлежностей, а также перед удалением грязи или очисткой пылесборника.
- Не тяните за шнур, чтобы отключить вилку от источника питания. Чтобы отключить устройство, возьмитесь за вилку, а не за шнур, и осторожно вытяните ее из розетки, а затем нажмите кнопку втягивания шнура, чтобы втянуть его.

Условия использования и ограничения

- Данное устройство предназначено только для использования в домашнем хозяйстве. Оно не подходит как для коммерческого/промышленного, так и для использования на открытом воздухе.
- Используйте пылесос только на сухих внутренних поверхностях, как описано в данном руководстве, и с оригинальными принадлежностями, поставляемыми производителем/дистрибьютором. Не используйте устройство для каких-либо других целей, кроме целей описанных в инструкции.
- Неправильная установка и использование могут привести к пожару, поражению электрическим током

и/или травмированию людей. Мы не несем ответственность за возможные ущербы, вызванные неправильным использованием.

- Данное устройство не предназначено для использования лицами (включая детей) с ограниченными физическими, сенсорными или умственными способностями, или недостатком опыта и знаний, кроме в случаях, когда над ними осуществляется надзор или проведена инструкция по использованию устройства лицом, ответственным за их безопасность.
- Следите за детьми, чтобы они не играли с устройством. При использовании устройства детьми или вблизи детей необходимо осуществление пристального контроля.
- Никогда не оставляйте прибор без присмотра.

Безопасное использование

- Держите волосы, свободную одежду, пальцы и все части тела подальше от отверстий и движущихся частей.
- Держите конец шланга, щеточки и другие отверстия подальше от лица и тела.
- Не направляйте пылесос на людей или животных во время использования.
- Не используйте продукт без установленных фильтров.
- Будьте особенно осторожны при уборке на лестницах.
- Не используйте пылесос для сбора: легковоспламеняющихся или горючих жидкостей (таких как топливо или растворитель); горючих веществ (таких как пепел, сигареты или горячие угли) и не используйте его в присутствии взрывоопасных жидкостей или паров; твердых или острых предметов, таких как осколки стекла, гвозди, монеты; вредных или токсичных веществ (таких как хлорный отбеливатель, аммиак, очиститель дренажных труб); любых жидкостей или вакуума в местах, где могут присутствовать жидкости.
- Держите пылесос вдали от источников тепла (радиатор, духовка и т. д.), прямых солнечных лучей, влаги и острых краев.
- Следите за тем, чтобы на всех отверстиях не было пыли, пуха, волос и других предметов, которые могут уменьшить поток воздуха.
Не используйте продукт с заблокированными отверстиями или ограниченным воздушным потоком.
- После каждого использования убирайте пылесос, чтобы никто не споткнулся.
- ВАЖНО: Промывка фильтров улучшает производительность вакуума. Перед повторной установкой фильтров, убедитесь, что они полностью сухие.
- Чистите корпус только мягкой сухой тканью. Не используйте жидкие или аэрозольные чистящие средства.
- Храните пылесос в помещении в прохладном, сухом месте, недоступном для детей.
- Никогда не пытайтесь открывать самостоятельно секцию двигателя пылесоса или менять шнур питания. Если пылесос поврежден, он должен, во избежание опасности, быть отремонтирован производителем, его агентом по обслуживанию или соответствующим специалистом. В случае повреждения устройства, позвоните в службу послепродажной поддержки для консультации.

Правильная утилизация данного продукта



Эта маркировка означает, что на всей территории ЕС, данный продукт не должен утилизироваться вместе с другими бытовыми отходами. Чтобы предотвратить возможное нанесение вреда окружающей среде или здоровью людей от неконтролируемой утилизации отходов, утилизируйте их соответствующим образом, чтобы способствовать устойчивому повторному использованию материальных ресурсов. Чтобы вернуть устройство, воспользуйтесь системами возврата и сбора или свяжитесь с продавцом, у которого продукт был приобретен. Они могут принять этот продукт для экологически безопасной переработки.

ПРЕДУПРЕЖДЕНИЕ!

- Никогда не используйте данное устройство, когда мощность всасывания становится очень слабой. Если это произошло:
 - Выключите устройство, отключите его от сети и проверьте, не заполнен ли пылесборник.
 - Затем проверьте, не заблокирована ли какая-либо часть щетки для пола, трубки или шланга. Не используйте пылесос до тех пор, пока блокировка не будет устранена, и он снова начнет нормально работать. Если вы не можете решить проблему, обратитесь в службу послепродажной поддержки.
- Всегда выключайте пылесос после использования, и, перед повторным подключением, обязательно крепко держите пылесос при его использовании.
- Всегда выключайте и отключайте пылесос от электрической розетки перед сборкой, открытием или опорожнением пылесборника, или перед подключением/отключением насадок.

ЧАСТИ

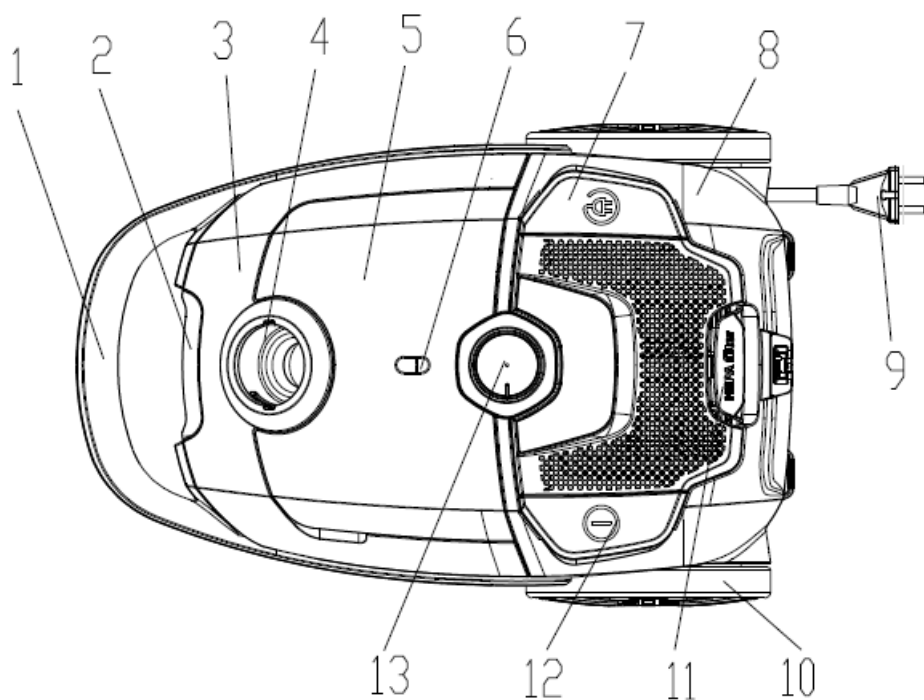

- | | |
|--|---------------------------------|
| 1. Ручка | 8. Задняя крышка |
| 2. Декоративное покрытие передней крышки | 9. Шнур питания и вилка |
| 3. Передняя крышка | 10. Колесо |
| 4. Воздухозаборное отверстие | 11. Крышка выхлопной решетки |
| 5. Крышка отсека для принадлежностей | 12. Кнопка Вкл./Выкл. |
| 6. Индикатор запыленности | 13. Кнопка выбора режима работы |
| 7. Кнопка сматывания кабеля | |

Список принадлежностей

Набор принадлежностей к шлангу включает в себя: одну металлическую трубку, одну щетку для пола, одну круглую щетку, одну плоскую щетку.

Метод работы

1. Подсоедините шланг: вставьте конец шланга в разъем для присоединения шланга на передней крышке, а затем зафиксируйте его (Рис.1).

Снимите шланг: поверните соединитель шланга в правильное положение, а затем потяните шланг. (Рис. 2). Подсоедините металлическую трубку к изогнутой части шланга. (Рис. 3)

2. Подсоедините разные насадки к трубке для разных видов уборки: щетка для пола (приспособленная виду пола) для ковра или твердого пола (Рис.4); щелевая насадка для дивана, поверхности стен, занавеса, углов, пространства между мебелью и т.д. (Рис. 5); Круглая щетка и щелевая насадка хранятся в отсеке для принадлежностей;
3. Эксплуатация пылесоса: вставьте вилку и шнур в розетку, соответствующую указанной на маркировке по питанию, нажмите кнопку вкл./выкл. и пылесос начнет работать. (Рис. 6)
4. Настройте мощность пылесоса: измените мощность устройства поворачивая кнопку регулятора скорости направо и налево, чтобы соответствовать разным требованиям к использованию (Рис. 7).
5. Переместите устройство: держите ручку с задней стороны пылесоса (Рис. 8).
6. Смотывание кабеля: Выключите пылесос нажимая кнопку включения/выключения и вытащите вилку из основной розетки, нажмите кнопку сматывания кабеля, и шнур питания будет натянут (Рис. 9).



Рис. 1.



Рис. 2.

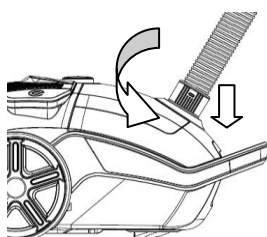

Рис. 3.

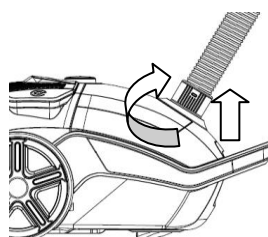

Рис. 4.

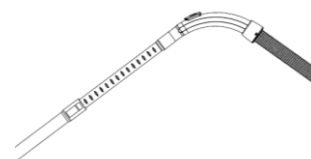

Рис. 5.

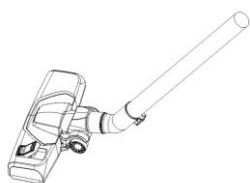

Рис. 6.



Рис. 7.

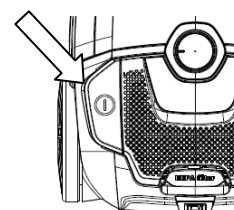

Рис. 8.

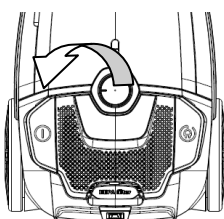

Рис. 9.

Техническое обслуживание

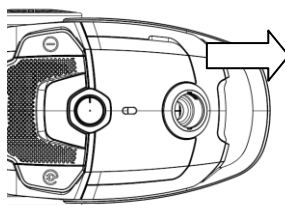
1. Замените мешок-пылесборник: когда индикатор запыленности станет красного цвета, пора удалить пыль или заменить мешок. (Рис. 10)

- Нажимая кнопку, откройте переднюю крышку. (Рис. 11)
- Выньте держатель мешка, а затем удалите полный мешок-пылесборник. (Рис. 12)

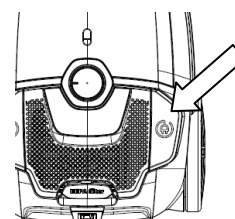
Установка мешка-пылесборника: вставьте мешок в держатель мешка, а затем поместите его в слот. (Рис. 13)

ПРИМЕЧАНИЕ: Нельзя закрыть переднюю крышку пылесоса если не установлен мешок-пылесборник

2. Впускной фильтр: промойте фильтр теплой водой и дайте ему полностью высохнуть перед повторной установкой. (Рис. 14)

Замена впускного фильтра: зафиксируйте и снимите крышку впускного фильтра, а затем замените соответствующим фильтром. (Рис. 15)

3. Очистите выпускной фильтр: откройте крышка выхлопной решетки и выньте раму HEPA и фильтр. Промойте и установите его после того, как фильтр полностью высохнет (Рис. 16/17).



Рис. 10.



Рис. 11.

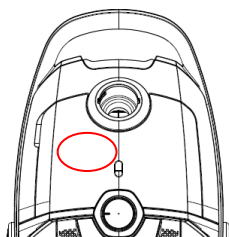

Рис. 12.

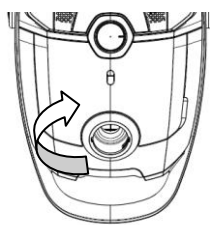

Рис. 13.

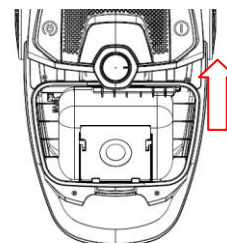

Рис. 14.

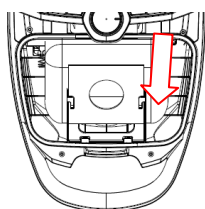

Рис. 15.

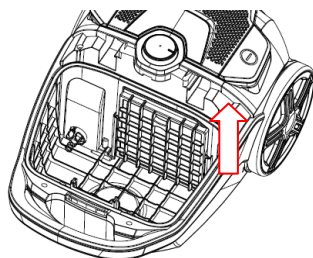

Рис. 16.

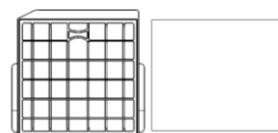

Рис. 17.

Предупреждение

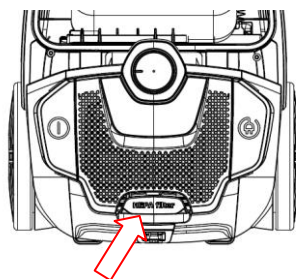
Перед любым обслуживанием или заменой, обязательно вынимайте вилку из розетки.

Если шнур питания поврежден, он должен, во избежание опасности, быть заменен производителем, агентом в сервисном центре или другими квалифицированными специалистами.

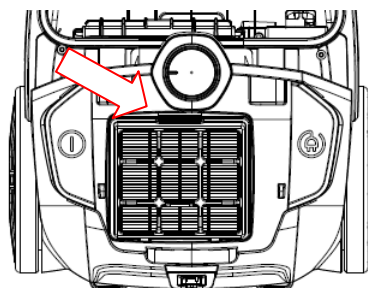
USISIVAČ

Uputstvo za upotrebu

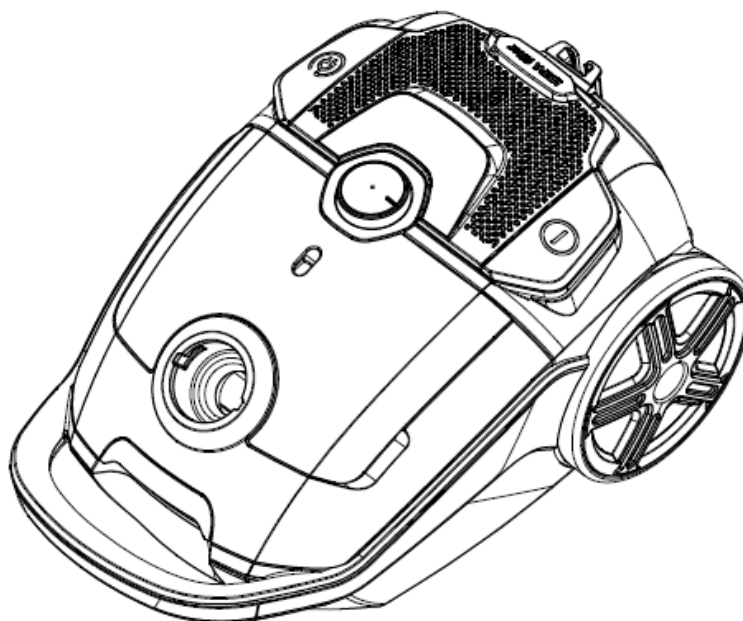

SCIROCCO 700



**PAŽLJIVO PROČITAJTE OVO UPUTSTVO PRE KORIŠĆENJA I SAČUVAJTE
GA ZA KASNIJU UPOTREBU**

VAŽNA BEZBEDNOSNA UPUTSTVA

Pročitajte ovo uputstvo pre prve upotrebe, čak i ako ste upoznati sa ovom vrstom proizvoda. Ovde navedene sigurnosne mere opreza smanjuju rizik od požara, strujnog udara i povreda ako ih se pravilno pridržavate.

Čuvajte priručnik na sigurnom mestu za buduće reference, zajedno sa popunjenom garancijom, računom o kupovini i kartonskom kutijom. Prosledite ova uputstva sledećem vlasniku uređaja ukoliko do toga dođe.

Uvek pratite osnovne mere predostrožnosti i mere za sprečavanje nesrećnih slučajeva kada koristite električni uređaj, uključujući sledeće:

Električna sigurnost i rukovanje kablom

- Pre upotrebe uređaja proverite da li napon napajanja odgovara naponu navedenom na natpisnoj pločici uređaja.
- Nikada nemojte rukovati ovim uređajem, niti utikačem mokrim rukama, ne potapajte uređaj u vodu i ne prolivajte tečnost po njemu, jer time sprečavate opasnost od strujnog udara.
- Ne stavljajte nikakve predmete u uređaj.
- Ukoliko je kabl za napajanje oštećen, mora ga zameniti proizvođač ili servisni agent ili slično kvalifikovana osoba kako bi se izbegla bilo kakva opasnost.
- Redovno proveravajte uređaj i kabl kako biste proverili da nema vidljivih oštećenja. Ne koristite uređaj ako su kabl ili kućište oštećeni, ako ste ispustili uređaj, ili je oštećen, ostavljen na otvorenom ili je upao u vodu, ili ako vam se na bilo koji način čini oštećenim.
- Nemojte da savijate, vučete, čupate, pritiskate ili oštećujete kabl za napajanje.
- Nemojte da vučete, ili nosite usisivač pomoću kabla. Ne koristite kabl kao ručku, ne zatvarajte vrata preko kabla i ne vucite kabl oko oštrih ivica i čoškova. Ne prelazite usisivačem preko kabla. Držite kabl dalje od vrućih površina.
- Isključite komande usisivača pre nego što puključujete ili isključujete uređaj iz električnog napajanja.
- **UPOZORENJE:** Uvek isključite uređaj i izvucite kabl iz utičnice pre nego što stavljate crevo ili druge dodatke, kao i pre pražnjenja i čišćenja rezervoara za prašinu
- Ne vucite kabl kada isključujete utikač iz utičnice. Da biste izvukli utikač, držite utilač, a ne kabl i lagano ga izvucite iz utičnice, a zatim pritisnite dugme za uvlačenje kabla kako biste uvukli kabl.

Uslovi upotrebe i ograničenja

- Ovaj uređaj je namenjen samo za upotrebu u domaćinstvu. Nije pogodan ni za komercijalnu / industrijsku ni za upotrebu na otvorenom.
- Usisivač koristite samo na suvim, unutrašnjim površinama, kako je opisano u ovom uputstvu i sa originalnim dodacima koje isporučuje proizvođač / distributer. Ne koristite ga u bilo koju drugu svrhu osim one koja je opisana u ovom uputstvu.
- Nepravilna instalacija i upotreba mogu dovesti do opasnosti od požara, strujnog udara i / ili povreda ljudi. Ne preuzimamo nikakvu odgovornost za eventualne štete nastale nepravilnim ili neispravnim korišćenjem.
- Ovaj uređaj nije namenjen za upotrebu od strane osoba (uključujući decu) sa smanjenim fizičkim, senzornim ili mentalnim sposobnostima ili nedostatkom iskustva i znanja, osim ako im nije dodeljen nadzor ili uputstva o korišćenju uređaja od osobe odgovorne za njihovu bezbednost .
- Nadgledajte malu decu kako biste bili sigurni da se ne igraju sa uređajem. Potreban je strog nadzor kada bilo koji uređaj koriste deca ili se uređaj koristi u njihovoj blizini.
- Nikada ne ostavljajte uređaj bez nadzora.

Bezbedna upotreba

- Vodite računa da su kosa, odeća, prsti i svi delovi tela dalje od otvora i pokretnih delova uređaja.
- Držite kraj creva, cevi i druge otvore na uređaju dalje od lica i tela.
- Ne usmeravajte usisivač ka ljudima i životinjama kada je u upotrebi.
- Ne koristite uređaj bez postavljenih filtera.
- Budite veoma obazrivi kada usisavate stepenište.
- Ne koristite usisivač da biste pokupili: zapaljive tečnosti (kao što su gorivo ili rastvarač); zapaljive materije (pepeo, cigarete ili ugalj) i ne koristite uređaj u prisustvu eksplozivnih tečnosti ili para; tvrde ili oštre predmete kao što su komadići stakla, ekseri, kovanice; štetne ili toksične materijale (kao što je belilo hlora, amonijak, sredstvo za čišćenje odvoda); bilo koje tečnosti i ne usisavajte u područjima gde mogu biti prisutne tečnosti.
- Usisivač držite dalje od izvora toplote (radijatora, rerne itd), direktne sunčeve svetlosti, vlage i oštrih ivica.
- Vodite računa da svi otvori uređaja budu bez prašine, dlaka ili bilo čega što bi moglo smanjiti protok vazduha. Ne koristite uređaj sa zatvorenim otvorom ili ukoliko ima smanjen protok vazduha.
- Odložite usisivač nakon svake upotrebe da se ne bi neko sapleo.
- VAŽNO: Pranje filtera poboljšava rad uređaja. Proverite jesu li svi filteri potpuno suvi pre nego što ih ponovno pričvrstite.
- Kućište uređaja čistite mekom, suvom krpom. Ne koristite tečna ili aerosolna sredstva za čišćenje.
- Usisivač čuvajte u zatvorenom, na hladnom i suvom mestu, van domašaja dece.
- Nikada ne pokušavajte sami da otvorite bazu motora usisivača ili da zamenite kabl. Ako je usisivač oštećen, mora ga popraviti proizvođač ili njegov servisni agent ili odgovarajuće kvalifikovano lice da bi se izbegla opasnost. U slučaju oštećenja pozovite servis za podršku.

Ispravno odlaganje uređaja



Ova oznaka ukazuje da se ovaj proizvod ne sme odlagati sa ostalim kućnim otpadom širom EU. Da biste sprečili moguće štete po životnu sredinu ili zdravlje ljudi od nekontrolisanog odlaganja otpada, reciklirajte ga odgovorno kako bi promovisali održivu ponovnu upotrebu materijalnih resursa. Da biste vratili svoj korišćeni uređaj, molimo koristite sisteme za povratak i prikupljanje podataka ili se obratite prodavcu kod koga je proizvod kupljen. Oni mogu ovaj proizvod iskoristiti za sigurno recikliranje u okolini.

UPOZORENJE!

- Nikada ne koristite ovaj uređaj kada snaga usisavanja postane veoma slaba. Kada se to desi:
 - Isključite uređaj, isključite utikač iz utičnice i proverite da li je rezervoar za prašinu pun.
 - Proverite da li je bilo koji deo četke, cevi ili creva blokiran.Ne koristite usisivač dok se blokada ne ukloni i dok uređaj ponovo ne radi normalno. Ako ne možete da rešite problem, obratite se servisu za podršku.
- Usisivač uvek isključite nakon upotrebe, a pre nego što ga ponovo uključite, obavezno čvrsto držite usisivač prilikom upotrebe.
- Usisivač uvek isključite i isključite utikač iz utičnice pre nego što postavljate, otvarate ili praznite kesu za prašinu ili pre povezivanja / sklanjanja dodataka.

DELOVI

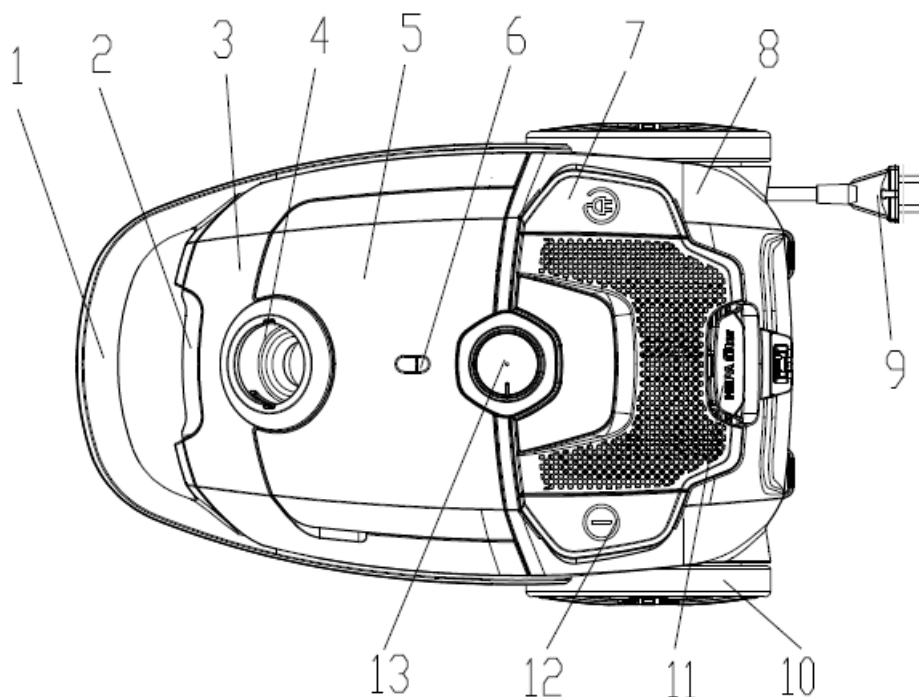

- | | |
|--|---|
| 1. Ručka | 9. Kabl i utikač |
| 2. Dekorativna ploča na prednjem poklopcu | 10. Veliki točak |
| 3. Prednji poklopac | 11. Poklopac za odvod vazduha |
| 4. Usisna baza | 12. ON/OFF Dugme za uključivanje/ isključivanje |
| 5. Poklopac za dodatke | 13. Regulator izbora režima rada |
| 6. Indikator prepunjenosti kese za prašinu | |
| 7. Dugme za namotavanje kabla | |
| 8. Zadnji poklopac | |

Spisak dodataka

U set dodataka za crevo spadaju: jedna metalna cev, jedna četka za pod, jedna okrugla četka, jedna ravna četka.

Način rada

1. Stavite dodatak creva: umetnite kraj creva u otvor za crevo na prednjem poklopcu, a zatim ga pričvrstite. (Sl.1)
Sklonite dodatak creva: priključak creva okrenite u pravilan položaj, a zatim povucite dodatak creva. (Sl. 2),
Stavite metalnu cev na zakrivljeni kraj creva. (Sl. 3)
2. Stavljajte različite četke i dodatke na cev za različite namene čišćenja: četka za pod (prilagođena vrsti poda) za tepih ili tvrdi pod (Sl.4); usisni dodatak za sofú, zidne površine, zavese, uglove između nameštaja i sl. (Sl. 5);

Okrugla četka i usisni dodatak nalaze se u pregradi za dodatke.

3. Rukovanje usisivačem: uključite utikač kabla u utičnicu koja je u skladu s onom na etiketi za napajanje i pritisnite papučicu za uključivanje / isključivanje i usisivač će početi da radi. (Sl. 6).
4. Podešavanje snage usisavanja: okretanjem indikatora režima rada u levo ili u desno, pronađite odgovarajući način rada. (Sl. 7).
5. Pomeranje uređaja: držite ručku na zadnjem delu uređaja radi pomeranja (Sl. 8).
6. Namotavanje kabla: Isključite usisivač pritiskom na dugme za uključivanje / isključivanje i isključite utikač iz utičnice, pritisnite dugme za namotavanje kabla i kabl će se uvući (Sl. 9).

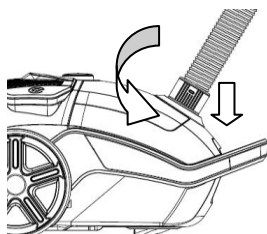

Slika 1

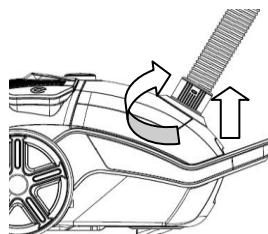

Slika 2

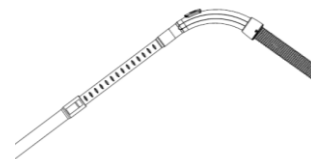

Slika 3

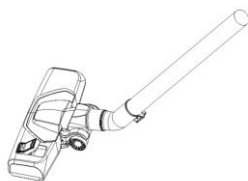

Slika 4



Slika 5

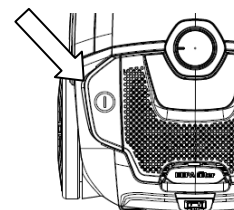

Slika 6

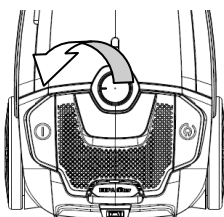

Slika 7

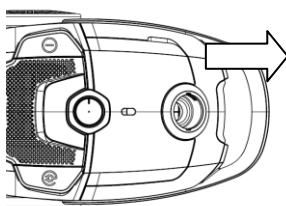

Slika 8

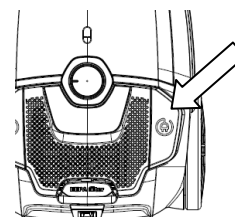

Slika 9

Održavanje

1. Menjanje kese za prašinu: kada indikator prepunjenosti kese za prašinu zasvetli crveno ili primetite loše usisavanje, vreme je da očistite kesu za prašinu ili je zamenite novom. (Sl.10)
 - Otvorite prednji poklopac dodiranjem na dugme prednjeg poklopca. (Sl.11)
 - Izvadite držač kese za prašinu, a zatim sklonite punu kesu za prašinu. (Sl.12)Stavljanje kese za prašinu: umetnite kesu za prašinu u držač kese za prašinu, a zatim je stavite u pregradu. (Sl.13)

Napomena: Ako kesa za prašinu nije stavljena, prednji poklopac se ne može zatvoriti.

2. Ulazni filter: očistite filter toplom vodom i ostavite da se potpuno osuši pre nego što ga vratite u uređaj. (Sl.14)
Zamena ulaznog filtera: otvorite i sklonite poklopac, sklonite stari filter i zamenite odgovarajućim filterom. (Sl. 15)
3. Čišćenje izlaznog filtera: otvorite izlazni poklopac i izvadite HEPA okvir i filter. Operite i stavite filter tek nakon što se potpuno osuši. (Sl. 16/17)

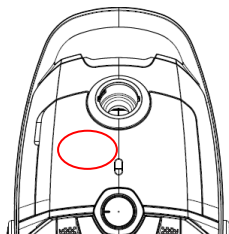

Slika 10

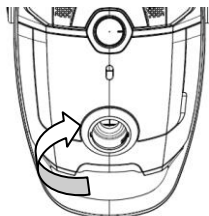

Slika 11

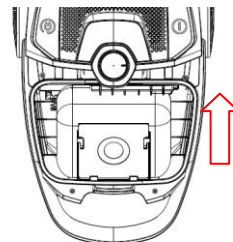

Slika 12

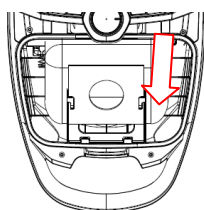

Slika 13

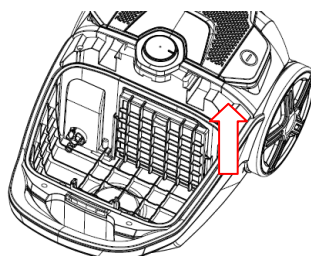

Slika 14

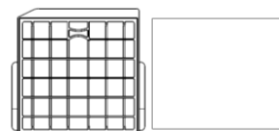

Slika 15

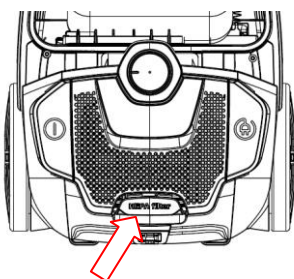

Slika 16

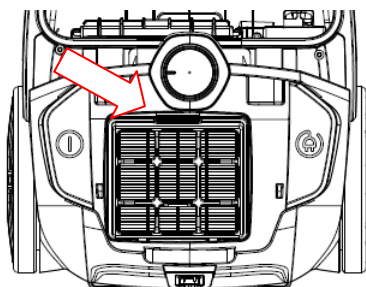

Slika 17

Upozorenje

Pre bilo kakvog održavanja ili zamene, utikač treba isključiti iz utičnice. Ako je kabl za napajanje oštećen, mora ga zameniti proizvođač ili njegov servisni agent ili odgovarajuće kvalifikovana osoba kako bi se izbegla opasnost.

ASPIRADORA Manual de instrucciones

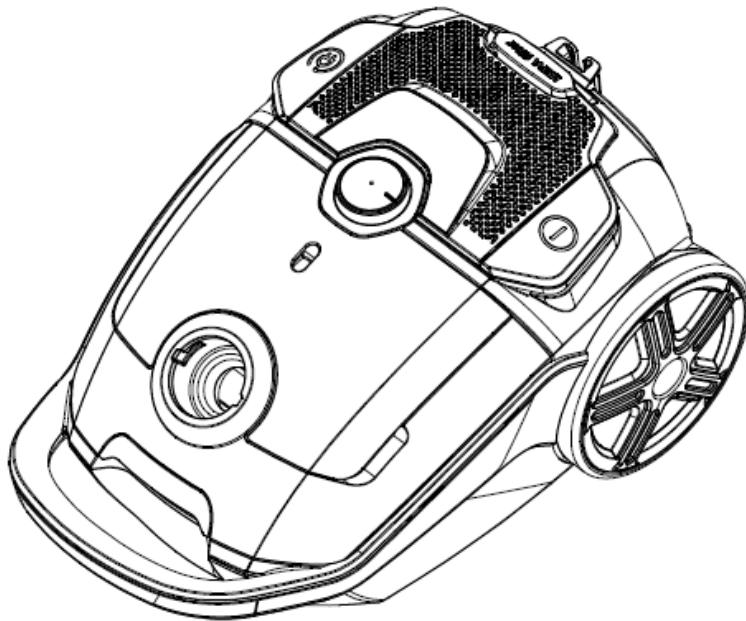

SCIROCCO 700



**POR FAVOR, LEA ESTE MANUAL ATENTAMENTE ANTES DE USAR
EL APARATO, Y GUARDELO PARA FUTURAS REFERENCIAS**

INSTRUCCIONES DE SEGURIDAD IMPORTANTES

Lea este manual detenidamente antes del primer uso, aunque si está familiarizado con este tipo de producto. Las precauciones de seguridad aquí cerradas reducen el riesgo de incendio, descarga eléctrica y lesiones cuando se adhieren correctamente.

Conserve el manual en un lugar seguro para futuras referencias, junto con la tarjeta de garantía completada, el recibo de compra y la caja. Si procede, transmita estas instrucciones al siguiente propietario del aparato.

Siga siempre las precauciones básicas de seguridad y las medidas de prevención de accidentes cuando utilice un aparato eléctrico, entre las que se incluyen las siguientes:

Instrucciones sobre seguridad eléctrica y manejo de cables

- Antes de encenderlo, asegúrese de que la tensión eléctrica y la frecuencia del circuito correspondan a las indicaciones en el aparato.
- Para reducir el riesgo de electrocución, nunca utilice este producto ni manipule el enchufe con las manos mojadas, sumerja lo sumergir bajo el agua o derrame líquidos en el producto.
- No inserte ningún objeto en el aparato.
- Si el cable de alimentación está dañado, debe ser sustituido por el fabricante o su agente de servicio o por una persona cualificada para evitar un peligro.
- Compruebe regularmente si el aparato y el cable están dañados. No lo use si el cable o la carcasa están dañados, si se ha caído, dañado, dejado al aire libre o caído en el agua, o si parece defectuoso de alguna manera. Llame a el servicio de soporte postventa si alguna pieza aparece dañada.
- No gire, aplaste, tensione ni dañe el cable de alimentación.
- No tire ni lleve la aspiradora por el cable. No utilice el cable como asa, cierre una puerta del cable ni tire del cable alrededor de bordes o esquinas afiladas.
No coloque la aspiradora sobre el cable. Mantenga el cable alejado de superficies calentadas.
- Apague los controles de la aspiradora antes de conectarla o desconectarla de la red eléctrica.
- **ADVERTENCIA:** Apague y desenchufe siempre la aspiradora antes de conectar o desconectar la manguera de vacío y los accesorios y antes de vaciar o limpiar el depósito de polvo.
- No tire del cable para desconectar el enchufe de la fuente de alimentación. Para desenchufar el aparato, sujete el enchufe, y tire suavemente del punto de alimentación y luego presione el botón de retracción del cable para retirar el cable.

Condiciones y restricciones de uso

- Este aparato está diseñado solamente para uso domestico y no es adecuado para uso comercial/ industrial ni para uso al aire libre.
- Utilice únicamente la aspiradora en superficies secas de interior, como se describe en este manual y con los accesorios originales suministrados por el fabricante/distribuidor. No lo utilice para ningún otro propósito que no sea descrito en este manual.
- Una instalación y un uso incorrectos pueden provocar el riesgo de incendio, descarga eléctrica y/o lesiones a las personas. No asumimos ninguna responsabilidad por cualquier eventual daño causado por un uso indebido o defectuoso.
- Este aparato no está destinado a ser utilizado por personas (incluidos niños) con capacidades físicas, sensoriales o mentales reducidas, o falta de experiencia y conocimientos, a menos que hayan recibido supervisión o instrucciones sobre el uso del aparato por parte de una persona responsable de su seguridad.
- Supervise a los niños pequeños para asegurarse de que no jueguen con el aparato. Es necesaria una supervisión estrecha cuando cualquier aparato es utilizado por o cerca de los niños.
- Nunca deje el aparato desatendido.

Uso seguro

- Mantenga el cabello, la ropa suelta, los dedos y todas las partes del cuerpo lejos de las aberturas y las partes móviles.
- Mantenga el extremo de la manguera, las varitas y otras aberturas lejos de la cara y el cuerpo.
- No apunte la aspiradora a personas o animales cuando esté en uso.
- No utilice el producto sin los filtros en su lugar.
- Tenga especial cuidado al aspirar en las escaleras.
- No utilice la aspiradora para recoger: fluidos inflamables o combustibles (como combustible o disolvente); sustancias explosivas (tales cenizas, cigarrillos o carbón caliente), o utilizarlas en presencia de líquidos o vapores explosivos; objetos duros o afilados como fragmentos de vidrio, clavos, monedas; materiales nocivos o tóxicos (como cloro blanqueador, amoníaco, limpiador de drenaje); líquidos, o vacío en áreas donde pueden estar presentes líquidos.
- Mantenga la aspiradora alejada de fuentes de calor (radiador, horno, etc.), luz solar directa, humedad y bordes afilados.
- Mantenga todas las aberturas libres de polvo, pelusas, cabello o cualquier cosa que pueda reducir el flujo de aire.

No utilice el producto con aberturas bloqueadas o con flujo de aire restringido.

- Guarde la aspiradora después de cada uso para evitar que alguien se tropiece con ella.
- **IMPORTANTE:** Lavar los filtros mejora el rendimiento de vacío. Asegúrese de que todos los filtros estén completamente secos antes de volver a conectarlos.
- Limpie únicamente la carcasa con un paño suave y seco. No utilice limpiadores líquidos o aerosoles.
- Almacene la aspiradora en el interior en un lugar fresco y seco, fuera del alcance de los niños pequeños.
- Nunca intente abrir la base del motor de la aspiradora usted mismo o reemplazar el cable de alimentación. Si la aspiradora está dañada, debe ser reparada por el fabricante o su agente de servicio o por una persona debidamente cualificada para evitar un peligro. En caso de daños, llame a la línea de soporte post-venta para obtener asesoramiento.

Eliminación correcta de este producto	
	<p>Este marcado indica que este producto no debe eliminarse con otros residuos domésticos en toda la UE. Para evitar posibles daños al medio ambiente o a la salud humana por la eliminación incontrolada de residuos, recicle el dispositivo de manera responsable para promover la reutilización sostenible de los recursos materiales. Para devolver el dispositivo usado, utilice los sistemas de devolución y recogida o póngase en contacto con el distribuidor donde se compró el product ya que el distribuidor puede tomar este producto para el reciclaje ambientalmente seguro.</p>

¡ADVERTENCIA!

- Nunca utilice este aparato cuando la potencia de aspiración se vuelva muy débil. Cuando esto sucede:
- Apague la unidad, desconéctela y compruebe si el contenedor de polvo está lleno.
- A continuación, compruebe si alguna parte del cepillo de suelo, tubo o manguera esté bloqueada.

No utilice la aspiradora hasta que se retire la obstrucción y vuelva a funcionar normalmente.

Si no puede resolver el problema, póngase en contacto con la línea de soporte técnico después de la venta.

- Apague siempre la aspiradora después de su uso y, antes de volver a enchufarla, asegúrese de sujetar la aspiradora firmemente cuando la use.
- Apague y desenchufe siempre la aspiradora de la toma de corriente antes de montar, abrir o vaciar la bolsa de polvo o antes de conectar/desconectar los accesorios.

PARTES

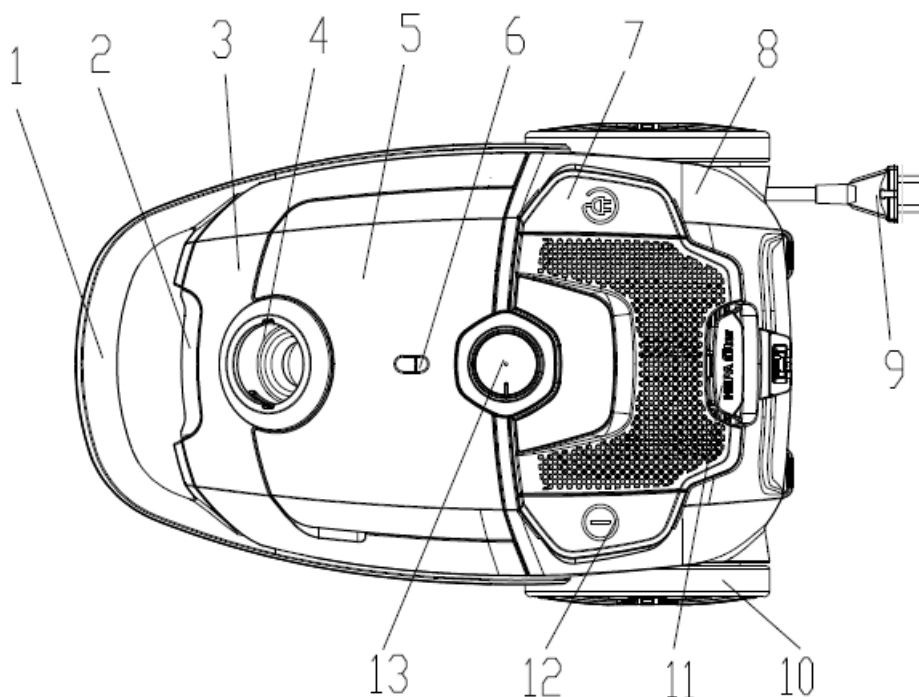

- | | |
|---------------------------------|--|
| 1. Cubierta de la manija | 9. Cable de alimentación y enchufe |
| 2. Placa de decoración | 10. Rueda Grande |
| 3. Cubierta frontal | 11. Cubierta de salida de aire |
| 4. Base de aspiración | 12. Botón de encendido/apagado del interruptor |
| 5. Cubierta de accesorios | 13. Botón de selección de modo |
| 6. Indicador de polvo completo | |
| 7. Botón de rebobinado de cable | |
| 8. Cubierta posterior | |

Lista de accesorios

Un conjunto de accesorios de manguera, Incluyen: un tubo de metal, un cepillo de suelo, un cepillo redondo, un cepillo plano.

MÉTODO DE OPERACIÓN

1. Conecte el accesorio de manguera: inserte el extremo de la manguera en la toma de la manguera en la cubierta frontal y, entonces, enganchelo. (Fig. 1)

Retire el accesorio de manguera: gire el conector de la manguera a la posición correcta y, a continuación, tire del accesorio de manguera (Fig. 2), Conecte el tubo metálico al extremo curvo de la manguera. (Fig. 3)

2. Conecte diferentes herramientas de boquilla al tubo para diferentes propósitos de limpieza: cepillo de suelo (ajustado al tipo de suelo) para alfombra o piso duro (Fig. 4); boquilla de grieta para sofá, superficie de pared, cortina, esquina de espacio entre muebles y etc. (Fig. 5); El cepillo redondo y la herramienta de grieta se almacenan en el compartimento de accesorios;

3. Funcionamiento de la aspiradora: inserte el enchufe y el cable en la toma de corriente que se ajusta a la etiqueta de la fuente de alimentación, y presione el pedal del interruptor de encendido / apagado, la aspiradora comenzará a funcionar. (Fig. 6)

4. Ajuste la potencia de la potencia de vacío: ajuste la potencia de la máquina por la perilla de control de velocidad de rotación derecha e izquierda para satisfacer las diferentes necesidades de uso (Fig. 7).

5. Mueva la máquina: lleve la manija en la parte posterior del vacío (Fig. 8).

6. Rebobinado del cable: apague la aspiradora con el botón del interruptor de encendido /apagado y tire del enchufe de la toma principal, presione el botón de rebobinado del cable, el cable de alimentación será dibujado en (Fig. 9).

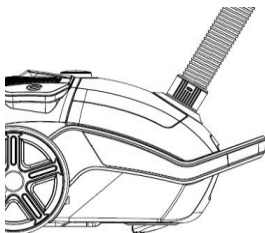

Fig 1

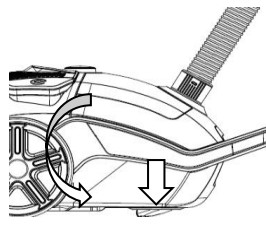

Fig 2

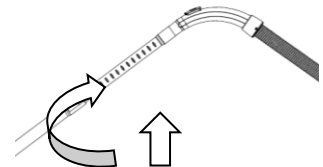

Fig 3

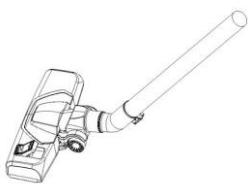

Fig 4



Fig 5

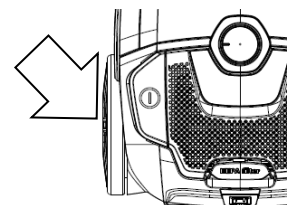

Fig 6

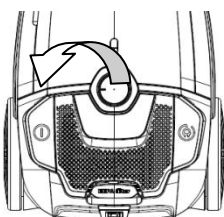

Fig 7

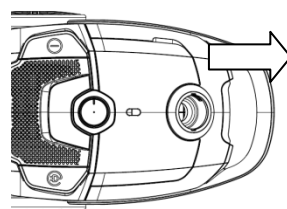

Fig 8

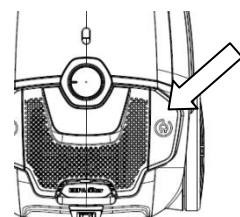

Fig 9

Mantenimiento

1. Cambie la bolsa de polvo: cuando el indicador de polvo lleno se vuelve rojo o se nota la pérdida de succión, es el momento de limpiar la bolsa de polvo o reemplazar con una bolsa nueva. (Fig 10)

- Abra la cubierta frontal tocando el botón de la cubierta delantera. (Fig 11)

- Extraiga el soporte de la bolsa y retire la bolsa de polvo completa. (Fig 12) Instalación de la bolsa de polvo: inserte la bolsa de polvo en el soporte de la bolsa y, a continuación, colóquela en el armario de la ranura. (Fig 13)

Nota: Si la bolsa de polvo no está instalada, la cubierta frontal no se puede cerrar

2. Filtro de entrada: limpie el filtro con agua tibia y deje secar completamente antes de volver a colocarlo en la unidad. (Fig 14)

Sustitución del filtro de entrada: recorte hacia abajo y retire la cubierta de entrada, retire el filtro y sustitúyalo por un filtro adecuado. (Fig 15)

3. Limpie el filtro de salida: abra la cubierta de salida y saque el marco y el filtro HEPA. Lávelo e instálelo después de que el filtro se haya secado por completo. (Fig 16/17)

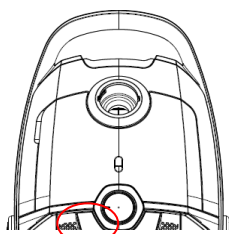

Fig 10

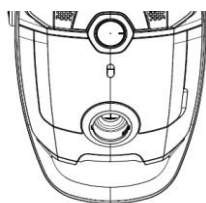

Fig 11

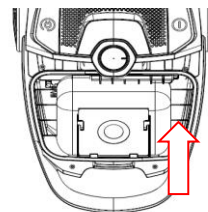

Fig 12

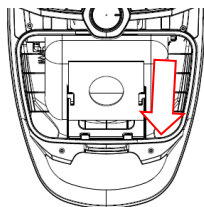

Fig 13

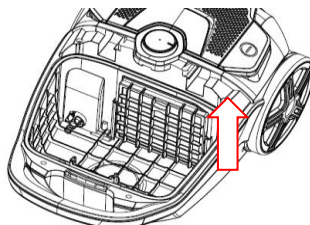

Fig 14

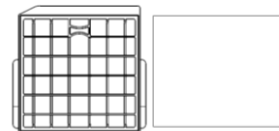

Fig 15

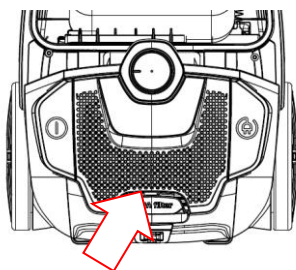

Fig 16

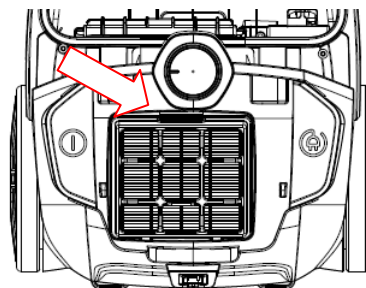

Fig 17

¡ADVERTENCIA!

El enchufe debe retirarse de la toma de corriente antes de cualquier mantenimiento o reemplazo.

Si el cable de alimentación está dañado, debe ser sustituido por el fabricante o su agente de servicio o por una persona cualificada para evitar un peligro.

ASPIRADOR

Manual de instruções

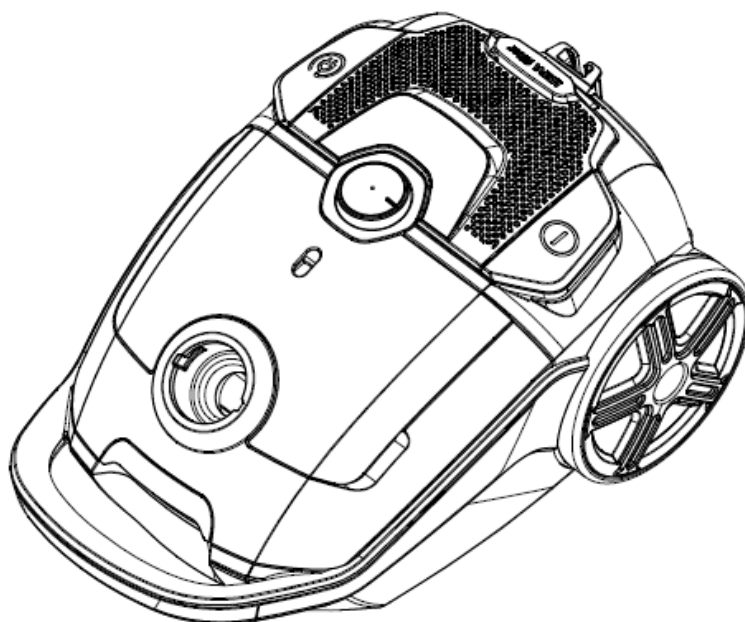

SCIROCCO 700

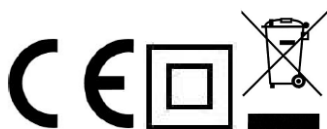

**POR FAVOR LEIA ATENTAMENTE ESTE MANUAL E MANTENHA-O
PARA NECESSIDADES FUTURAS**

INSTRUÇÕES DE SEGURANÇA A TER EM CONTA

Leia a totalidade deste manual antes da primeira utilização do aspirador, mesmo que já conheça este tipo de produtos. As precauções de segurança aqui descritas, quando cumpridas de forma rigorosa, reduzem os riscos de incêndio, choque eléctrico e de ferimentos.

Mantenha o manual num local seguro para necessidades futuras, juntamente com o talão da garantia devidamente preenchido, o recibo da compra e a embalagem. Se necessário, passe estas instruções para um eventual novo proprietário do dispositivo.

Siga sempre as precauções básicas de segurança e medidas de prevenção ao usar este aparelho eléctrico, incluindo as seguintes:

Evitar choques eléctricos e lidar com o cabo:

- Antes de ligar a corrente, verifique se a tensão eléctrica e a frequência do circuito correspondem às indicadas no aparelho.
- Para reduzir o risco de electrocussão, nunca opere este produto ou manuseie a ficha com as mãos molhadas, não o coloque na água ou derrame líquidos no aparelho.
- Não insira nenhum objecto dentro do aparelho.
- Se o cabo de alimentação estiver danificado, deve ser substituído pelo fabricante, pelo seu agente de serviço ou por uma pessoa devidamente qualificada a fim de evitar riscos.
- Verifique regularmente o aparelho e o cabo quanto a danos visíveis diz respeito. Não utilizar no caso do cabo ou a caixa estiverem danificados ou se o aparelho tiver caído, danificado, deixado ao ar livre, cair na água ou se aparentar algum outro problema.

Não hesite em ligar para a linha de apoio pós-venda se alguma peça lhe parecer estar danificada.

- Não torça, dobre, esmague, estique ou danifique o cabo.
 - Não puxe o aspirador pelo cabo. Não use o cabo como alça para o ombro. Não feche a porta por cima do cabo e evite utilizá-lo junto de cantos e frestas afiadas.
- Não passe o aspirador sobre o cabo e mantenha o cabo longe de superfícies aquecidas.
- Desligue os controlos do aspirador antes de o ligar ou desligar da fonte de alimentação.
 - AVISO: Desligue ou desligue sempre o aspirador antes de conectar ou desconectar a mangueira de vácuo ou os acessórios e antes de esvaziar ou limpar o tanque do pó.
 - Não puxe pelo cabo para desligar o cabo da tomada eléctrica. Para desligar, segure na ficha e não no cabo e puxe-o suavemente para fora da tomada. De seguida pressione o botão de recolha do cabo para o recolher.

Restrições e condições de utilização

- Este aparelho destina-se apenas a uso doméstico, não sendo adequado para uso externo, comercial ou industrial.
- Utilize o aspirador apenas em superfícies secas e interiores, conforme descrito neste manual e com os acessórios originais fornecidos pelo fabricante e distribuidor. Não utilizar para nenhum outro propósito além do descrito neste manual.
- A instalação e uso inadequados podem representar risco de incêndio, choque eléctrico e/ou ferimentos pessoais.

Não assumimos responsabilidades por eventuais danos causados por uso inadequado ou defeituoso.

- Este aparelho não deve ser utilizado por pessoas (incluindo crianças) com capacidades físicas, sensoriais

ou mentais reduzidas, falta de experiência e conhecimento, a menos que recebam supervisão ou instruções sobre o uso do aparelho por uma pessoa responsável por sua segurança.

- Supervisione as crianças para garantir que estas não brincam com o aparelho. É necessária uma supervisão cuidada quando qualquer aparelho é usado por crianças ou se encontra próximo destas.
- Nunca deixe o aparelho sem vigilância.

Uso seguro

- Mantenha cabelos, roupas, dedos e outras partes do corpo afastadas de aberturas e partes móveis do aspirador.
 - Mantenha a extremidade da mangueira, varas e outras aberturas afastadas do rosto e do corpo.
 - Não aponte o aspirador para pessoas ou animais quando estiver em uso.
 - Não use o aparelho sem os filtros no lugar.
 - Tenha especial cuidado sempre que aspirar escadas.
 - Não use o aspirador para aspirar produtos como líquidos inflamáveis ou combustíveis (como combustível ou solvente); substâncias queimadas (como cinza, cigarros ou brasas) nem o use na presença de líquidos ou vapores explosivos; objectos duros ou afiados como cacos de vidro, pregos, moedas; materiais nocivos ou tóxicos (como químicos a base de cloro, amónia, etc) ou líquidos e vácuo em áreas onde esses líquidos possam estar presentes.
 - Mantenha o aspirador longe de fontes de calor como aquecedores, fornos, etc.), luz solar directa, humidade e cantos ou esquinas afiadas.
 - Mantenha todas as aberturas livres de poeira, pedaços de tecido, cabelos ou outros que possam reduzir o fluxo de ar.
 - Não use o produto com aberturas bloqueadas ou com o fluxo de ar restrito.
 - Guarde o aspirador após o uso para evitar que alguém tropece nele.
- IMPORTANTE: A lavagem dos filtros melhora o desempenho do fluxo de ar. Verifique se todos os filtros estão completamente secos antes de recolocá-los.
- Limpe a caixa apenas com um pano macio e seco. Não use produtos de limpeza líquidos ou aerossóis.
 - Guarde o aspirador dentro de casa, numa área fresca e seca e fora do alcance de crianças.
 - Nunca tente abrir a base do motor do aspirador ou substituir o cabo de alimentação. Se o aspirador estiver danificado, deve ser reparado pelo fabricante, pelo seu agente de serviço ou por uma pessoa devidamente qualificada para evitar riscos. Em caso de danos, ligue para a linha de apoio pós-venda para obter orientação.

Eliminação correcta do produto



Este símbolo indica que este produto não deve ser descartado junto outros resíduos domésticos dentro toda a União Europeia. Para evitar possíveis danos no meio ambiente ou na saúde humana devido ao descarte não controlado de resíduos, recicle-o de forma responsável para promover a reutilização sustentável dos seus recursos materiais. Para devolver o aparelho usado, use os sistemas de devolução e colecta ou entre em contacto com o revendedor onde o produto foi adquirido. Este assegurará que o aparelho terá reciclagem ambientalmente segura.

AVISO!

- Nunca use este aparelho quando a força de sucção e o fluxo de ar estiverem fracos.

Eis como agir sempre que tal acontecer:

- Desligue o aparelho, inclusive da tomada e verifique se o recipiente do pó está cheio.
- Verifique se alguma parte da escova, tubo ou mangueira estão obstruídos.

Não use o aspirador até que o bloqueio seja removido e volte a funcionar normalmente.

Se não conseguir resolver o problema, entre em contacto com a linha de apoio pós-venda.

- Desligue sempre o aspirador após o uso e segure-o de forma firme antes de o voltar a ligar a corrente e utilizar.
- Desligue sempre o aspirador, inclusive da tomada eléctrica antes de o montar, abrir ou esvaziar o saco do pó ou antes de conectar/desconectar os acessórios.

LISTA DAS PARTES

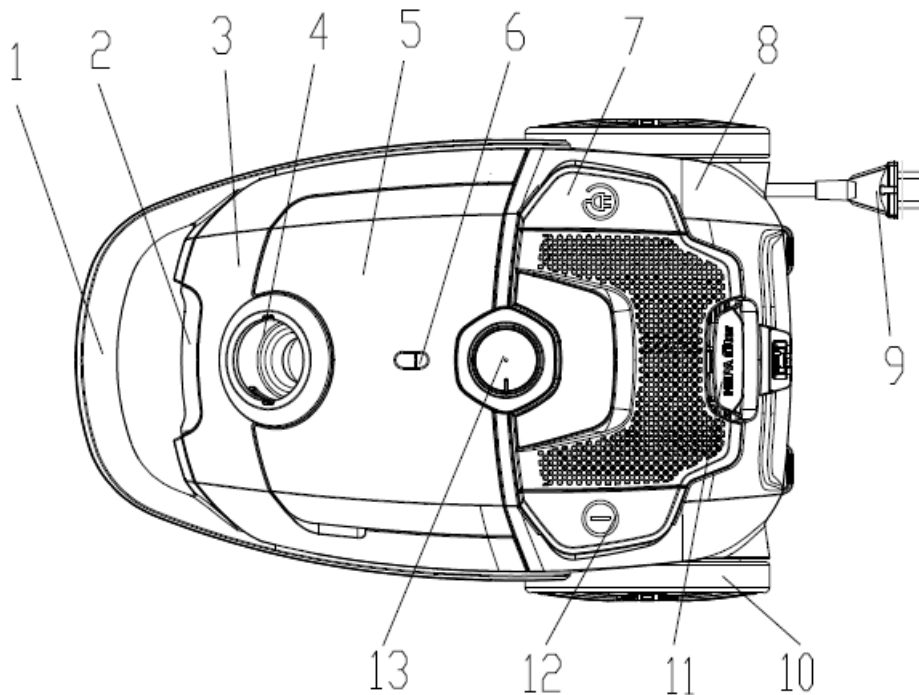

- | | |
|--|--------------------------------|
| 1. Pega da tampa | 8. Tampa Traseira |
| 2. Placa de decoração da tampa frontal | 9. Cabo de alimentação e ficha |
| 3. Tampa frontal | 10. Roda grande |
| 4. Base de sucção | 11. Tampa da saída de ar |
| 5. Tampa dos acessórios | 12. Botão ligar/desligar |
| 6. Indicador de pó cheio | 13. Botão de selecção de modo |
| 7. Botão de recolha do cabo | |

Lista de acessórios

O conjunto de acessórios para mangueiras inclui um tubo de metálico, uma escova de soalho, uma escova redonda e uma escova plana.

Como utilizar:

1. Conecte o acessório da mangueira: insira a extremidade da mangueira no encaixe da mangueira localizada na tampa frontal e depois prenda-a. (Figura 1)

Remova o acessório da mangueira: rode o conector da mangueira para a posição correta e puxe o acessório. (Fig 2), conecte o tubo de metal à extremidade curva da mangueira. (Fig 3)

2. Conecte as diferentes ferramentas de bico no tubo conforme as diferentes necessidades de limpeza: escova de piso (ajustada ao tipo de solo) para carpete ou piso duro (Fig 4); bocal de fendas para sofá, superfície da parede, cortina, cantos e espaço entre móveis, etc. (Fig 5): A escova redonda e a fenda são armazenadas no compartimento de acessórios;

3. Utilizar o aspirador de pó: insira a ficha e o cabo na tomada que está em conformidade com a etiqueta da fonte de alimentação e pressione o pedal do interruptor ligar/desligar. O aspirador começará a funcionar. (Fig 6)

4. Ajuste a potência do vácuo alterando a potência com o botão de controle de velocidade de rotação direita e esquerda para atender às diferentes necessidades de uso (Fig 7).

5. Mova o aparelho: carregue a alça na parte traseira do aspirador (Fig 8).

6. Rebobinar o cabo: desligue o aspirador usando o botão ligar/desligar e puxe a ficha da tomada, pressionando o botão para rebobinar e puxar o cabo (Fig 9).

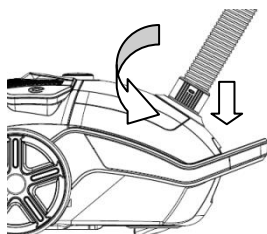

Fig 1

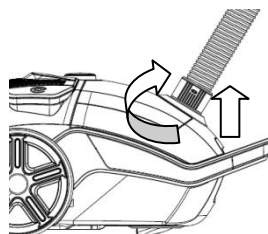

Fig 2

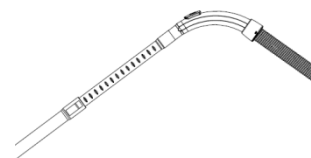

Fig 3

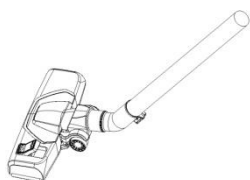

Fig 4



Fig 5

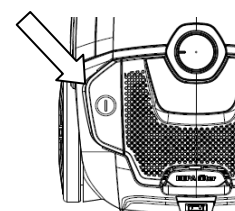

Fig 6

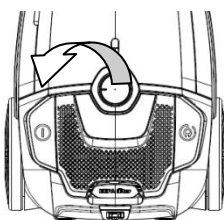

Fig 7

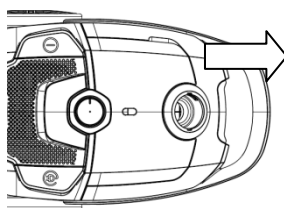

Fig 8

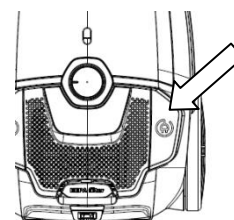

Fig 9

Manutenção

1. Troque o saco de pó sempre que o indicador de pó ficar vermelho ou notar perda de sucção do aparelho, dado que tal significa que é hora de esvaziar o saco de pó ou substituí-lo por um novo. (Fig 10)

- Abra a tampa frontal tocando no botão da tampa. (Fig 11)
- Retire o suporte do saco e retire o saco cheio de pó. (Fig 12)

Instalar o saco de pó: insira o saco de pó no suporte e depois coloque-o no compartimento do saco. (Fig 13)

Nota: Se o saco de pó não estiver instalado, a tampa frontal não poderá ser fechada

2. Filtro de entrada: limpe o filtro com água morna e deixe secar completamente antes de recolocar na unidade. (Fig 14)

Substituir o filtro da entrada: prenda e remova a tampa da entrada, remova o filtro e substitua-o por um filtro novo e adequado. (Fig 15)

3. Limpar o filtro de saída: abra a tampa da tomada e retire a estrutura e o filtro HEPA. Lave-o e instale-o após o filtro secar completamente. (Fig 16/17)

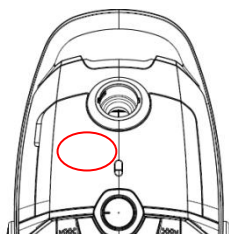

Fig 10

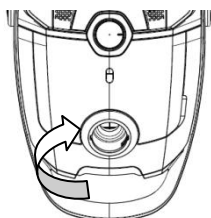

Fig 11

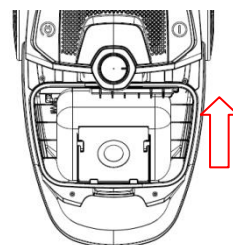

Fig 12

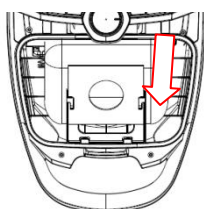

Fig 13

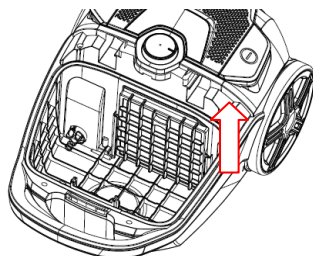

Fig 14

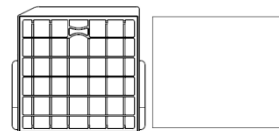

Fig 15

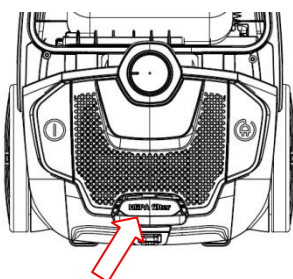

Fig 16

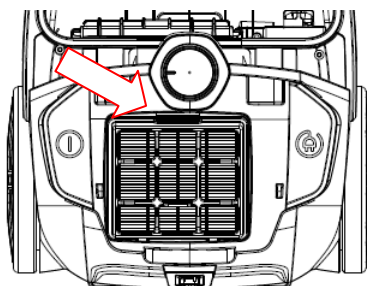

Fig 17

Aviso

A ficha deve ser removido da tomada antes de qualquer manutenção ou substituição.

Se o cabo de alimentação estiver danificado, ele deve ser substituído pelo fabricante, pelo seu agente de serviço ou por uma pessoa devidamente qualificada para evitar riscos.

ΗΛΕΚΤΡΙΚΗ ΣΚΟΥΠΑ Οδηγίες χρήσης

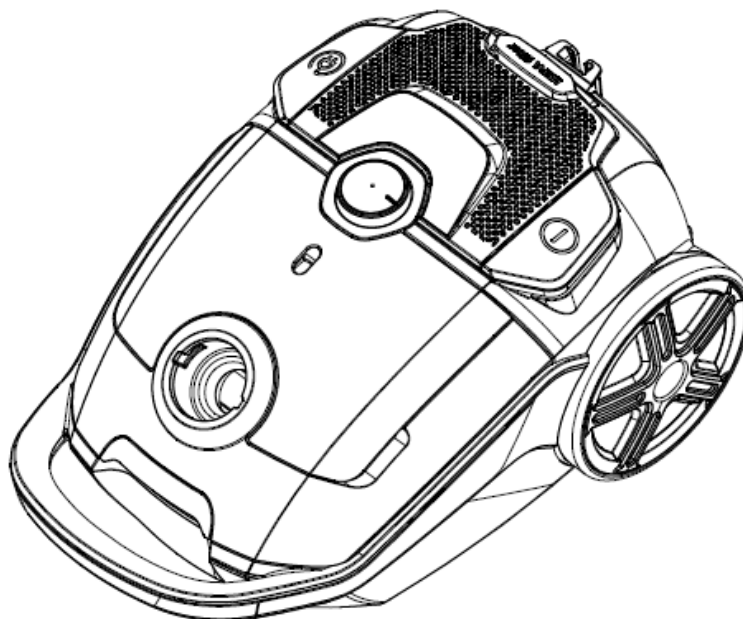

SCIROCCO 700



ΔΙΑΒΑΣΤΕ ΠΡΟΣΕΚΤΙΚΑ ΑΥΤΟ ΤΟ ΕΓΧΕΙΡΙΔΙΟ ΠΡΙΝ ΑΠΟ ΤΗ ΧΡΗΣΗ
ΚΑΙ ΚΡΑΤΗΣΤΕ ΤΟ ΓΙΑ ΜΕΛΛΟΝΤΙΚΗ ΑΝΑΦΟΡΑ

ΣΗΜΑΝΤΙΚΕΣ ΟΔΗΓΙΕΣ ΑΣΦΑΛΕΙΑΣ

Διαβάστε προσεκτικά αυτό το εγχειρίδιο πριν από την πρώτη χρήση, ακόμα και αν είστε εξοικειωμένοι με αυτό το είδος προϊόντος. Οι προφυλάξεις ασφαλείας που περιλαμβάνονται στο παρόν μειώνουν τον κίνδυνο πυρκαγιάς, ηλεκτροπληξίας και τραυματισμού όταν τηρούνται σωστά.

Φυλάξτε το εγχειρίδιο σε ασφαλές μέρος για μελλοντική αναφορά, μαζί με την ολοκληρωμένη κάρτα εγγύησης, την απόδειξη αγοράς και το κουτί. Εάν χρειάζεται, δώστε αυτές τις οδηγίες στον επόμενο κάτοχο της συσκευής.

Να ακολουθείτε πάντα τις βασικές προφυλάξεις ασφαλείας και τα μέτρα πρόληψης ατυχημάτων κατά τη χρήση μιας ηλεκτρικής συσκευής, συμπεριλαμβανομένων των εξής:

Ηλεκτρική ασφάλεια και χειρισμός καλωδίου

- Πριν ενεργοποιήσετε τη σκούπα, βεβαιωθείτε ότι η ηλεκτρική τάση και η συχνότητα του κυκλώματος σας αντιστοιχούν σε εκείνες που αναγράφονται στη συσκευή.
- Για να μειώσετε τον κίνδυνο ηλεκτροπληξίας, μην χρησιμοποιείτε ποτέ αυτό το προϊόν ή χειρίζεστε το βύσμα με βρεγμένα χέρια, μη βυθίστε τη συσκευή στο νερό ή χύνετε υγρά μέσα στο προϊόν.
- Μην τοποθετείτε αντικείμενα στη συσκευή.
- Εάν το καλώδιο τροφοδοσίας είναι κατεστραμμένο, πρέπει να αντικατασταθεί από τον κατασκευαστή ή τον αντιπρόσωπό του ή από ένα άτομο με τα κατάλληλα προσόντα, προκειμένου να αποφευχθεί ο κίνδυνος.
- Ελέγχετε τακτικά τη συσκευή και το καλώδιο για ορατές βλάβες. Μην χρησιμοποιείτε τη συσκευή αν το καλώδιο ή το περίβλημα έχουν υποστεί ζημιά, εάν έχει πέσει, έχει αφαιρεθεί σε εξωτερικό χώρο ή έχει πέσει στο νερό ή εάν φαίνεται να είναι ελαττωματικό με οποιοδήποτε τρόπο. Καλέστε τη γραμμή υποστήριξης μετά την πώληση, εάν κάποιο τμήμα φαίνεται κατεστραμμένο.
- Μην στρέφετε, λυγίζετε, σκουπίζετε, μην τεντώνετε ή μην βλάπτετε το καλώδιο τροφοδοσίας.
- Μην τραβάτε ή μεταφέρετε την ηλεκτρική σκούπα από το καλώδιο. Μην χρησιμοποιείτε το καλώδιο ως λαβή, κλείνετε την πόρτα πάνω στο καλώδιο ή τραβάτε το καλώδιο γύρω από αιχμηρές άκρες ή γωνίες. Μην περνάτε την ηλεκτρική σκούπα πάνω από το καλώδιο. Κρατήστε το καλώδιο μακριά από θερμαινόμενες επιφάνειες.
- Απενεργοποιήστε τη σκούπα πριν τη συνδέσετε ή αποσυνδέσετε από την παροχή ρεύματος.
- ΠΡΟΕΙΔΟΠΟΙΗΣΗ: Πάντοτε να σβήνετε και να αποσυνδέετε την ηλεκτρική σκούπα πριν συνδέσετε ή αποσυνδέσετε τον εύκαμπτο σωλήνα αέρα και τα εξαρτήματα και πριν αδειάσετε ή καθαρίσετε τη δεξαμενή σκόνης.
- Μην τραβάτε το καλώδιο για να αποσυνδέσετε το φως από το τροφοδοτικό. Για να αποσυνδέσετε το καλώδιο, σφίξτε το βύσμα και όχι το καλώδιο και τραβήξτε το απαλά προς τα έξω από το σημείο τροφοδοσίας και, στη συνέχεια, πιέστε το κουμπί σύσφιξης του καλωδίου για να τραβήξετε το καλώδιο.

Συνθήκες και περιορισμοί χρήσης

- Η συσκευή αυτή προορίζεται μόνο για οικιακή χρήση. Δεν είναι κατάλληλη ούτε για εμπορική / βιομηχανική χρήση ούτε για υπαίθρια χρήση.
- Χρησιμοποιείτε μόνο την ηλεκτρική σκούπα σε στεγνές, εσωτερικές επιφάνειες, όπως περιγράφεται σε αυτό το εγχειρίδιο και με τα παρεχόμενα από τον κατασκευαστή / διανομέα αυθεντικά εξαρτήματα.
- Μην τη χρησιμοποιείτε για άλλους σκοπούς εκτός από αυτούς που περιγράφονται σε αυτό το εγχειρίδιο.
- Η ακατάλληλη εγκατάσταση και χρήση ενδέχεται να προκαλέσει κίνδυνο πυρκαγιάς, ηλεκτροπληξίας ή / και τραυματισμού προσώπων. Δεν αναλαμβάνουμε καμία ευθύνη για τυχόν ζημιές που προκλήθηκαν από ακατάλληλη ή εσφαλμένη χρήση.

- Η συσκευή δεν προορίζεται για χρήση από άτομα (συμπεριλαμβανομένων παιδιών) με μειωμένες σωματικές, αισθητηριακές ή διανοητικές ικανότητες ή έλλειψη εμπειρίας και γνώσης, εκτός εάν έχουν δοθεί οδηγίες ή οδηγίες σχετικά με τη χρήση της συσκευής από άτομο υπεύθυνο για την ασφάλειά τους .
- Ελέγξτε τα μικρά παιδιά για να βεβαιωθείτε ότι δεν παίζουν με τη συσκευή. Η στενή παρακολούθηση είναι απαραίτητη όταν οποιαδήποτε συσκευή χρησιμοποιείται από παιδιά ή κοντά σε αυτά.
- Ποτέ μην αφήνετε τη συσκευή χωρίς επίτηρηση.

Ασφαλής χρήση

- Κρατήστε τα μαλλιά, τα χαλαρά ρούχα, τα δάχτυλα και όλα τα μέρη του σώματος μακριά από τα ανοίγματα και τα κινούμενα μέρη.
- Κρατήστε το άκρο του σωλήνα, των συρμάτων και άλλων ανοιγμάτων μακριά από το πρόσωπο και το σώμα σας.
- Μην τοποθετείτε την ηλεκτρική σκούπα σε άτομα ή ζώα.
- Μην χρησιμοποιείτε το προϊόν χωρίς τα φίλτρα στη θέση τους.
- Προσέξτε ιδιαίτερα όταν σκοθπίζετε με την ηλεκτρική σκούπα.
- Μη χρησιμοποιείτε την ηλεκτρική σκούπα για να συλλέξετε: εύφλεκτα υγρά (καύσιμα ή διαλύτες). (π.χ. τέφρα, τσιγάρα ή καυτά κάρβουνα), ή εκρηκτικά υλικά. σκληρά ή αιχμηρά αντικείμενα, όπως θραύσματα από γυαλί, καρφιά, κέρματα. επιβλαβή ή τοξικά υλικά (όπως λευκαντικό χλωρίου, αμμωνία, καθαριστικό αποστράγγισης). οποιαδήποτε υγρά ή κενό σε περιοχές όπου ενδέχεται να υπάρχουν υγρά.
- Κρατήστε την ηλεκτρική σκούπα μακριά από πηγές θερμότητας (καλοριφέρ, φούρνο κ.λπ.), απευθείας ηλιακό φως, υγρασία και αιχμηρές άκρες.
- Κρατήστε όλα τα ανοίγματα χωρίς σκόνη, χνούδια, μαλλιά ή οτιδήποτε μπορεί να μειώσει τη ροή του αέρα.
- Μην χρησιμοποιείτε το προϊόν με τυχόν μπλοκαρισμένα ανοίγματα ή περιορισμένη ροή αέρα.
- Βγάξτε την ηλεκτρική σκούπα μακριά μετά από κάθε χρήση, για να αποφύγετε το να σκοντάψει κάποιος πάνω σε αυτό.
- **ΣΗΜΑΝΤΙΚΟ:** Το πλύσιμο των φίλτρων βελτιώνει την απόδοση της σκούπας. Βεβαιωθείτε ότι όλα τα φίλτρα είναι εντελώς στεγνά πριν τα επανατοποθετήσετε.
- Καθαρίστε μόνο το περίβλημα με ένα μαλακό, στεγνό πανί. Μη χρησιμοποιείτε υγρά ή καθαριστικά αερολυμάτων.
- Αποθηκεύστε την ηλεκτρική σκούπα σε εσωτερικό, δροσερό, στεγνό χώρο, μακριά από μικρά παιδιά.
- Ποτέ μην προσπαθείτε να ανοίξετε μόνοι σας τη βάση του μοτέρ της ηλεκτρικής σκούπας ή να αντικαταστήσετε το καλώδιο τροφοδοσίας. Εάν η ηλεκτρική σκούπα έχει υποστεί ζημιά, πρέπει να επιδιορθωθεί από τον κατασκευαστή ή τον αντιπρόσωπό του ή από ένα εξειδικευμένο άτομο για να αποφευχθεί ο κίνδυνος. Σε περίπτωση ζημιάς, καλέστε τη γραμμή υποστήριξης μετά την πώληση για συμβουλές.

Σωστή διάθεση του προϊόντος



Αυτή η σήμανση υποδεικνύει ότι το προϊόν αυτό δεν πρέπει να διατεθεί μαζί με άλλα οικιακά απορρίμματα σε όλη την ΕΕ. Προκειμένου να αποφευχθεί τυχόν βλάβη στο περιβάλλον ή στην ανθρώπινη υγεία από την ανεξέλεγκτη διάθεση των αποβλήτων, ανακυκλώστε με υπευθυνότητα για την προώθηση της βιώσιμης επαναχρησιμοποίησης των υλικών πόρων. Για να επιστρέψετε τη χρησιμοποιημένη συσκευή σας, χρησιμοποιήστε τα συστήματα επιστροφής και συλλογής ή επικοινωνήστε με τον αντιπρόσωπο όπου αγοράστηκε το προϊόν. Μπορούν να πάρουν αυτό το προϊόν για περιβαλλοντική ασφαλή ανακύκλωση.

ΠΡΟΣΟΧΗ!

- Ποτέ μην χρησιμοποιείτε αυτό το μηχάνημα όταν η ισχύς αναρρόφησης είναι πολύ αδύναμη. Όταν συμβαίνει αυτό:
 - Απενεργοποιήστε τη συσκευή, αποσυνδέστε την από τη πρίζα και ελέγξτε εάν το δοχείο σκόνης είναι γεμάτο.
 - Στη συνέχεια, ελέγξτε αν κάποιο τμήμα της βούρτσας, του σωλήνα ή του εύκαμπτου σωλήνα είναι μπλοκαρισμένο.

Μην χρησιμοποιείτε την ηλεκτρική σκούπα μέχρι να αφαιρεθεί το μπλοκάρισμα και να λειτουργήσει ξανά κανονικά.

Εάν δεν μπορείτε να επιλύσετε το πρόβλημα, επικοινωνήστε με τη γραμμή υποστήριξης μετά την πώληση.

- Πάντα να απενεργοποιείτε την ηλεκτρική σκούπα μετά τη χρήση και πριν την ξανασυνδέσετε, βεβαιωθείτε ότι έχετε κρατήσει σταθερά την ηλεκτρική σκούπα όταν τη χρησιμοποιείτε.
- Πριν από τη συναρμολόγηση, το άνοιγμα ή το άδειασμα της σακούλας σκόνης ή πριν από τη σύνδεση / αποσύνδεση των εξαρτημάτων, σβήστε και αποσυνδέστε την ηλεκτρική σκούπα από την πρίζα.

ΜΕΡΗ ΤΗΣ ΣΚΟΥΠΑΣ

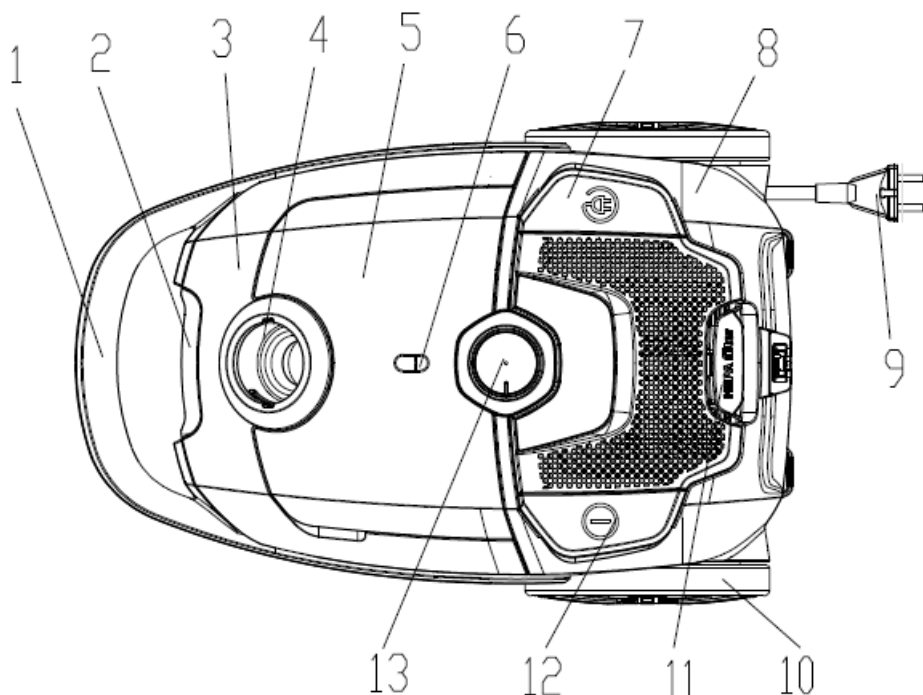

1. Κάλυμμα λαβής
2. Πλάκα διακόσμησης μπροστινού καλύμματος
3. Μπροστινό κάλυμμα
4. Βάση αναρρόφησης
5. Εξάρτημα κάλυψης
6. Ένδειξη πλήρους σκόνης
7. Κουμπί επαναφόρτισης καλωδίου
8. Πίσω κάλυμμα
9. Καλώδιο τροφοδοσίας και βύσμα
10. Μεγάλος Τροχός
11. Κάλυμμα εξόδου αέρα
12. Κουμπί διακόπτη ON / OFF
13. Κουμπί επιλογής τρόπου λειτουργίας

Λίστα εξαρτημάτων

Ένα σύνολο εξαρτημάτων για σωλήνες, περιλαμβάνει: ένα μεταλλικό σωλήνα, μία βούρτσα δαπέδου, μία στρογγυλή βούρτσα, μία επίπεδη βούρτσα.

Μέθοδος λειτουργίας

1. Συνδέστε το εξάρτημα του εύκαμπτου σωλήνα: Εισάγετε το άκρο του σωλήνα στην υποδοχή σωλήνα στο μπροστινό κάλυμμα και, στη συνέχεια, ανοίγετε το (Εικ. 1). Αφαιρέστε το εξάρτημα του σωλήνα: γυρίστε τη φίσα του σωλήνα στη σωστή θέση και, στη συνέχεια, τραβήξτε το εξάρτημα του σωλήνα. (Εικ. 2), Συνδέστε τον μεταλλικό σωλήνα στο καμπύλο άκρο του σωλήνα. (Εικ. 3)
2. Συνδέστε διαφορετικά εργαλεία ακροφυσίων στον σωλήνα για διαφορετικούς σκοπούς καθαρισμού: Βούρτσα δαπέδου (προσαρμοσμένη στον τύπο εδάφους) για χαλί ή σκληρό δάπεδο (Εικ. 4), ακροφύσιο για καναπέ, επιφάνεια τοίχου, κουρτίνα, γωνία χώρου μεταξύ επίπλων και κλπ. (Εικ. 5) Το εργαλείο στρογγυλής βούρτσας και σχισμών αποθηκεύεται στο διαμέρισμα αξεσουάρ.
3. Λειτουργία της ηλεκτρικής σκούπας: βάλτε το βύσμα και το καλώδιο στην πρίζα που είναι σύμφωνη με την ετικέτα της τροφοδοσίας και πατήστε το πεντάλ του διακόπτη on / off, η ηλεκτρική σκούπα θα αρχίσει να λειτουργεί. (Εικ. 6)
4. Ρυθμίστε την ισχύ της ισχύος κενού: αλλάζοντας την ισχύ του μηχανήματος από το κουμπί ελέγχου της ταχύτητας περιστροφής δεξιά και αριστερά για να ικανοποιήσετε τις διαφορετικές ανάγκες χρήσης (Εικ. 7).
5. Μετακινήστε το μηχάνημα: φέρτε τη λαβή στο πίσω μέρος του κενού (Εικ. 8).
6. Επανασύνδεση καλωδίου: Απενεργοποιήστε την ηλεκτρική σκούπα με το διακόπτη ενεργοποίησης / απενεργοποίησης και τραβήξτε το φισ από την κύρια πρίζα, πατήστε το κουμπί επαναφόρτισης καλωδίου, το καλώδιο τροφοδοσίας θα τραβηχτεί (Εικ. 9).

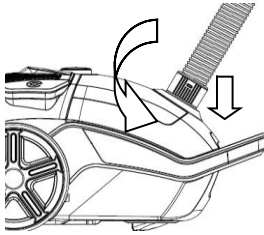

Eik 1

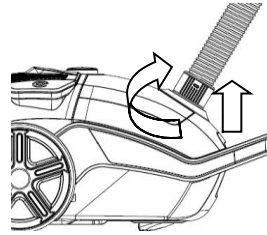

Eik 2

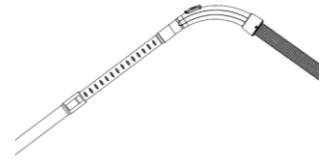

Eik 3

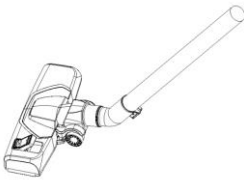

Eik 4



Eik 5

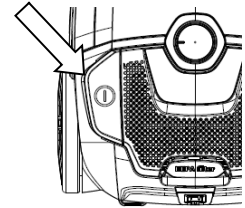

Eik 6

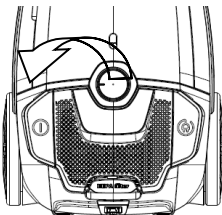

Eik 7

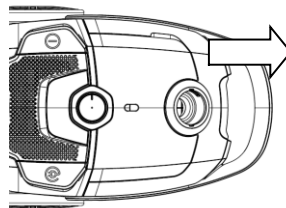

Eik 8

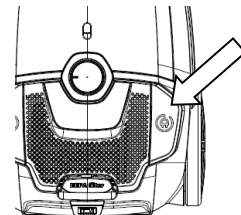

Eik 9

Συντήριση

1. Αλλάξτε τη σακούλα σκόνης: όταν η ένδειξη πλήρους σκόνης γίνει κόκκινη ή έχει παρατηρηθεί απώλεια αναρρόφησης, είναι καιρός να καθαρίσετε τη σακούλα σκόνης ή να την αντικαταστήσετε με μια νέα σακούλα. (Εικ. 10)
 - Ανοίξτε το μπροστινό κάλυμμα αγγίζοντας το μπροστινό κάλυμμα. (Εικ. 11)
 - Αφαιρέστε τη θήκη της τσάντας και αφαιρέστε την πλήρη τσάντα σκόνης. (Εικ. 12)Τοποθέτηση του σάκου σκόνης: Εισάγετε τη σακούλα σκόνης στη θήκη της τσάντας και στη συνέχεια τοποθετήστε την στην υποδοχή υποδοχής. (Εικ. 13)

Σημείωση: Εάν ο σάκος σκόνης δεν είναι εγκατεστημένος, το μπροστινό κάλυμμα δεν μπορεί να κλείσει
2. Φίλτρο εισόδου: Καθαρίστε το φίλτρο με ζεστό νερό και αφήστε το να στεγνώσει πλήρως πριν τοποθετήσετε ξανά στη μονάδα. (Εικ. 14)

Αντικατάσταση του φίλτρου εισόδου: Κλείστε και αφαιρέστε το κάλυμμα του στομίου εισαγωγής, αφαιρέστε και αντικαταστήστε με κατάλληλο φίλτρο. (Εικ. 15)
3. Καθαρίστε το φίλτρο εξόδου: ανοίξτε το κάλυμμα της εξόδου και αφαιρέστε το πλαίσιο και το φίλτρο HEPA. Πλύνετε το και το εγκαταστήστε αφού στεγνώσει πλήρως το φίλτρο (Εικ. 16/17)

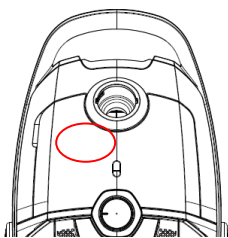

Eik 10

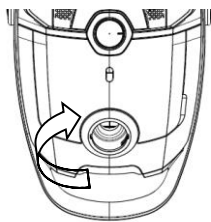

Eik 11

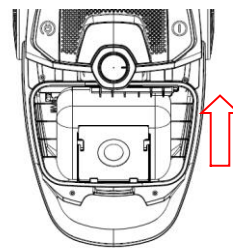

Eik 12

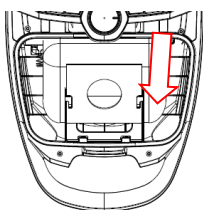

Eik 13

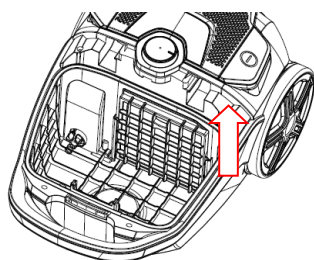

Eik 14



Eik 15

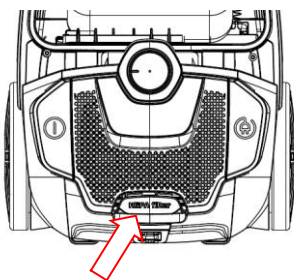

Eik 16

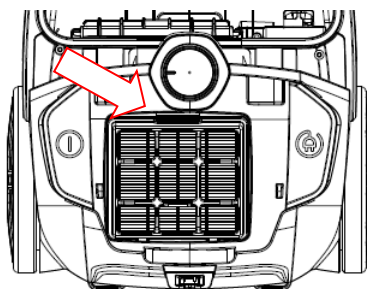

Eik 17

Προειδοποίηση

Το φως πρέπει να αφαιρεθεί από την πρίζα πριν από οποιαδήποτε συντήρηση ή αντικατάσταση.

Εάν το καλώδιο τροφοδοσίας είναι κατεστραμμένο, πρέπει να αντικατασταθεί από τον κατασκευαστή ή τον αντιπρόσωπο σέρβις του ή ένα άτομο με τα κατάλληλα προσόντα για να αποφευχθεί ο κίνδυνος.

SESALNIK

Navodila za uporabo

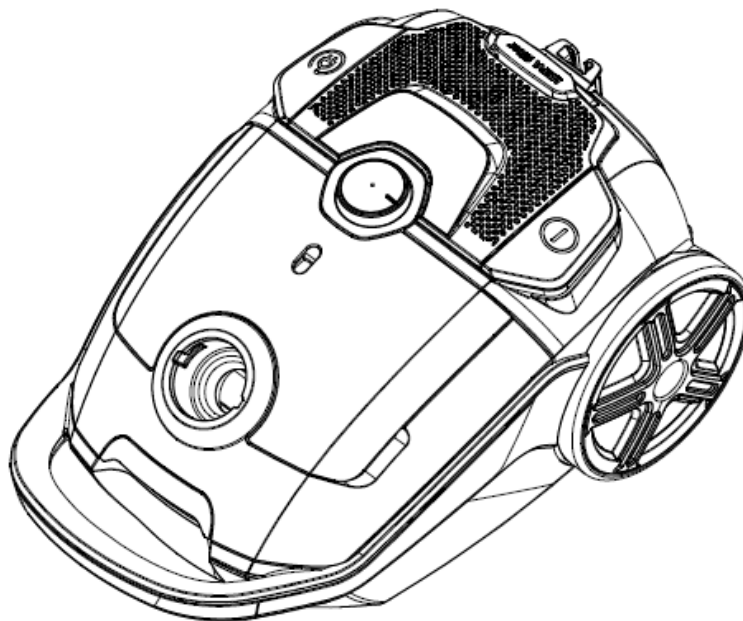

SCIROCCO 700

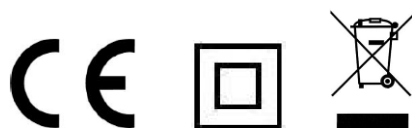

PRED UPORABO POZORNO PREUČITE NAVODILA. SHRANITE TA NAVODILA ZA POZNEJŠO UPORABO.

POMEMBNI VARNOSTNI NAPOTKI

Pozorno preučite navodila pred prvo uporabo, tudi če ste že uporabljali podobne izdelke. Ob upoštevanju tukaj navedenih varnostnih napotkov, boste zmanjšali nevarnost požara, električnega udara in telesnih poškodb.

Navodila shranite za poznejšo uporabo, skupaj z garancijo, računom in škatlo. Če izdelek prodate oz. podarite, priložite ta navodila.

Pri uporabi električnega aparata, vedno upoštevajte osnovne varnostne ukrepe za preprečevanje nesreč, vključno z naslednjimi ukrepi:

Elektrika in varnost, rokovanje z napajalnim kablom

- Pred zagonom aparata, preverite ali napetost in frekvenca vašega električnega omrežja ustrezata tistim, ki so navedeni na aparatu.
- Da bi zmanjšali nevarnost električnega udara, z mokrimi rokami nikoli ne uporabljajte aparata, prav tako z mokrimi rokami nikoli ne rokujte z napajalnim kablom. Aparata nikoli ne polivajte z vodo ali ga potaplajte v vodo.
- Ne vstavljajte nikakršnih predmetov v aparat.
- Če je napajalni kabel poškodovan, ga mora zamenjati proizvajalec, pooblaščen serviser ali ustrezno usposobljeno osebje, da ne bi prišlo do nevarne situacije.
- Redno preverjajte stanje aparata in napajalnega kabla zaradi morebitnih vidnih poškodb. Če je kabel ali ohišje aparata poškodovano, če je aparat padel z višine, je zmočen ali je na kakršenkoli način mogoče opaziti, da je poškodovan, ga ne uporabljajte. Stopite v stik s službo za podporo uporabnikom.
- Ne dovolite, da se napajalni kabel upogiba, pritiska, vleče, ali na kakršenkoli način poškoduje.
- Sesalnika ne vlecite za napajalni kabel. Kabla ne zapirajte v vrata in ga ne vlecite prek ostrih robov. Ne sesajte s krtačo prek kabla in pazite, da kabel ne pride v stik z vročimi površinami.
- Aparat izklopite, preden priklopite ali odklopite vtikač iz električnega omrežja.
- **POZOR:** Pred dodajanjem oz. odstranjevanjem cevi in nastavkov ter zamenjavo oz. čiščenjem posode/vrečke za prah, vedno izklopite aparat in ga odklopite iz električne vtičnice.
- Kadar želite odklopiti vtikač iz el. vtičnice, ne vlecite kabel, temveč primite vtikač in počasi izvlecite. Nato pritisnite stikalo za navijanje kabla na sesalniku.

Pogoji uporabe in omejitve

- Aparat je namenjen izključno za uporabo v gospodinjstvu. Ni primeren za poslovno/industrijsko uporabo, niti za uporabo na prostem.
- Sesalnik uporabljajte samo na suhih površinah v zaprtih prostorih, na način, ki je opisan v teh navodilih in z originalnimi nastavki dostavljenimi od strani proizvajalca/distributerja. Aparat uporabljajte izključno za namene opisane v teh navodilih.
- Neustrezna namestitev in uporaba lahko povzroči požar, električni udar in telesne poškodbe. Proizvajalec ne odgovarja z škodo nastalo pri nepravilni uporabi aparata oz. pri uporabi poškodovanega aparata.
- Aparat ni namenjen uporabi od strani oseb (vključno z otroci), ki imajo zmanjšane telesne, zaznavne ali umske sposobnosti, oz. pomanjkanje izkušenj in znanja, razen pod nadzorom in ob navodilih osebe odgovorne za njihovo varnost.
- Otroke v bližini aparata nadzorujte, da se ne bi igrali z njim. Pri uporabi aparata v bližini otrok je potrebno biti izredno previden.
- Aparata nikoli ne puščajte brez nadzora.

Varna uporaba

- Lase, ohlapna oblačila, prste itn. ne približujte odprtina na aparatu ali premičnim delom aparata.
- Konec upogljive oz. trdne cevi in druge odprtine držite dlje od obraza in na splošno telesa.
- Pri uporabi ne uperjajte sesalnika na ljudi ali živali.
- Izdelka brez nameščenih filtrov ne uporabljajte.
- Pri sesanju stopnic bodite izjemno previdni.
- Aparata ne uporabljajte za sesanje vnetljivih tekočin (npr. gorivo ali razredčilo); gorečih snovi (pepel, cigarete, žar), ne uporabljajte sesalnika v bližini eksplozivnih tekočin in hlapov, trdnih ali ostrih delcev kot so črepinje, žebliji, kovanci, strupenih snovi (kot npr. klorovo belilo, amonijak, sredstvo za odmaševanje odtoka), in tekočin na splošno.
- Sesalnik držite dlje od virov toplote (radiatorjev, peči itn.), ostrih robov, ne izpostavljajte ga neposredni sončni svetlobi in vlagi.
- Vse odprtine na aparatu redno čistite od prahu, dlak in česarkoli, kar bi lahko oviralo pretok zraka. Če je pretok zraka na kakršenkoli način oviran, ne uporabljajte aparata.
- Po uporabi vedno spravite aparat, da se ne bi kdo spotaknil ob njega.
- POMEMBNO: Redno čiščenje filtrov omogoča najboljšo zmogljivost sesanja. Pred ponovno namestitvijo filtrov, se prepričajte da so popolnoma suhi.
- Ohišje čistite izključno z mehko krpo. Ne uporabljajte tekočin in čistilnih sredstev.
- Sesalnik hranite v zaprtem, hladnem in suhem prostoru, izven dosega otrok.
- Nikoli ne poskušajte odpreti osnovo motorja in ne poskušajte menjati napajalnega kabla sami. Če je sesalnik poškodovan, ga mora popraviti proizvajalec, pooblaščen servis, ali ustrezno usposobljeno osebje, da ne bi prišlo do nevarne situacije. V primeru poškodbe aparata, stopite v stik s službo za podporo uporabnikom.

Pravilno odlaganje izdelka



Ta oznaka pomeni, da tega izdelka znotraj EU ne smete odlagati skupaj z navadnimi gospodinjstvi odpadki. Da ne bi prišlo do ogrožanja zdravja in okolja zaradi divjega odlaganja, prosimo da odgovorno odložite odslužen izdelek ter tako prispevate k ponovni uporabi surovin. V zvezi z odlaganjem izdelka se obrnite na ustrezen center za reciklažo oz. na prodajalca.

POZOR!

- Kadar opazite, da je sesalna moč aparata zelo šibka, prekinite uporabo. Kadar se to zgodi:
 - Izklopite aparat, izvlecite vtikač iz el. vtičnice in preverite ali je vrečka za prah polna.
 - Nato preverite ali je katerikoli del talne krtače ali cevi oviran.Ne uporabljajte aparata, dokler ne odstranite vzroka oviranega pretoka zraka. Če ne uspete rešiti težave, se obrnite na službo za podporo uporabnikom.
- Po uporabi aparat vedno izklopite. Prav tako ga vedno izklopite, preden ga ponovno priklopite na električno napajanje. Pri uporabi bodite pozorni in trdno primite aparat.
- Pred razstavljanjem aparata, odpiranjem in praznjenjem vrečke za prah, dodajanjem oz. odstranjevanjem nastavkov, ga vedno izklopite in odklopite vtikač iz električne vtičnice.

DELI APARATA

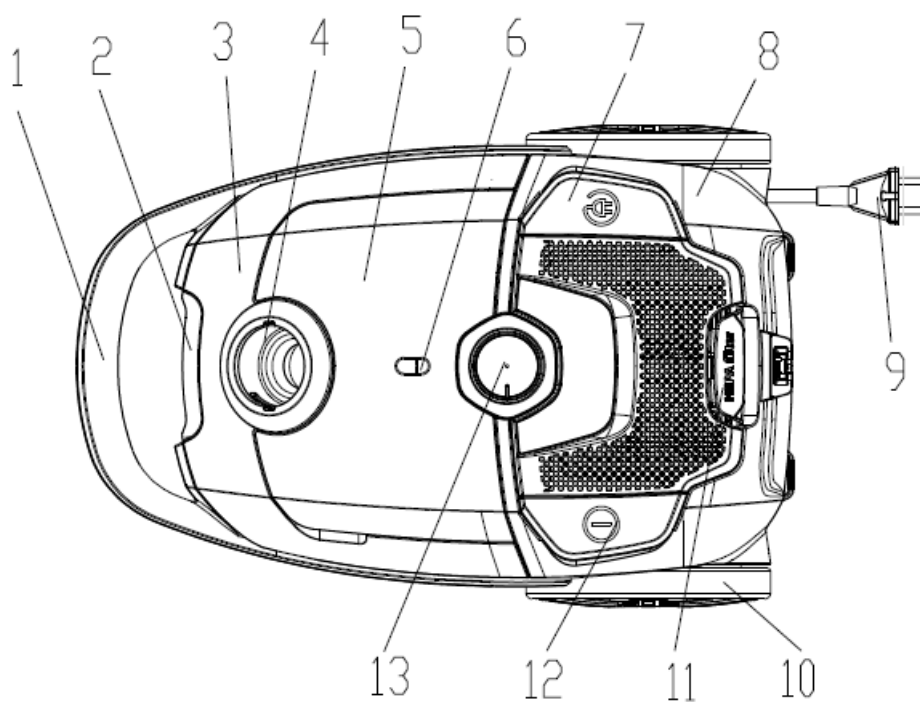

- | | |
|--------------------------------------|--------------------------------------|
| 1. Ročaj | 8. Zadnji pokrov |
| 2. Okrasna plošča sprednjega pokrova | 9. Napajalni kabel |
| 3. Sprednji pokrov | 10. Velika kolesa |
| 4. Sesalni vhod | 11. Maska zračnega odvoda |
| 5. Predal za nastavke | 12. Gumb za vklop/izklop |
| 6. Indikator polne vrečke za prah | 13. Gumb za uravnavanje moči sesanja |
| 7. Gumb za navijanje kabla | |

Seznam opreme

Seznam priložene opreme upogljive cevi: ena kovinska cev, ena talna krtača, ena okrogel sesalni nastavek, ena ploščat sesalni nastavek.

Način uporabe

1. Povezovanje cevi: vstavite konec upogljive cevi v ustrezno odprtino pri sprednjem pokrovu in jo pritrdite. (Slika 1)
Odstranjevanje cevi: Obrnite povezovalni nastavek cevi na ustrezen položaj in ga izvlecite. (Slika 2) Pritrdite kovinsko cev na ukrivljeni del plastične cevi. (Slika 3)
2. Pritrdite ustrezen nastavek na konec kovinske cevi: talno krtačo (prilagodite glede na vrsto površine) za talne površine in preproge (Slika 4); Ploščati nastavek za kavč, zid, zavese, prostore med pohištvom itn. (Slika 5); Okrogli in ploščati sesalni nastavek sta shranjena v predalu za nastavke.
3. Zagon sesalnika: vstavite vtičač v el. vtičnico z ustreznim napajanjem (zahtevano napajanje je navedeno na napisni tablici sesalnika), pritisnite gumb za vklop/izklop, da sesalnik začne obratovati. (Slika 6)
4. Prilagajanje moči sesanja: moč sesanja lahko spreminjate z obračanjem gumba za nastavev moči sesanja levo in desno. (Slika 7)
5. Premikanje aparata: Uporabljajte temu namenjen ročaj (Slika 8).
6. Navijanje kabla: Izklopite aparat s pritiskom na gumb za vklop/izklop in odklopite vtičač iz el. vtičnice ter pritisnite gumb za navijanje kabla. (Slika 9)

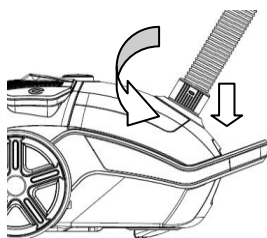

Slika 1

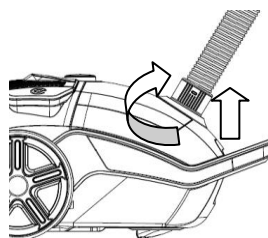

Slika 2

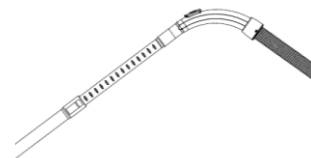

Slika 3

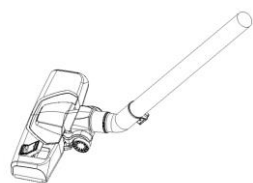

Slika 4



Slika 5

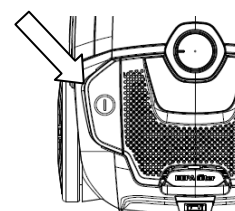

Slika 6

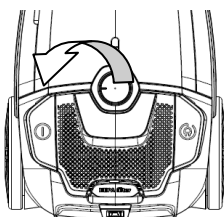

Slika 7

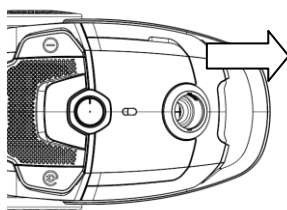

Slika 8

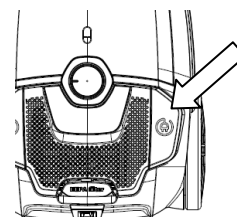

Slika 9

Vzdrževanje

1. Menjava vrečke za prah: kadar indikator izgube sesalne moči postane rdeč ali sami opazite pešanje moči sesanja, je čas za čiščenje vrečke za prah oz. menjavo vrečke. (Slika 10)

- Odprite sprednji pokrov z ustreznim gumbom. (Slika 11)
- Primite in izvlecite okvir vrečke ter odstranite z njega polno vrečko za prah. (Slika 12)

Namestitev vrečke: nastavite prazno vrečko na okvir in tega vstavite na ustrezno mesto. (Slika 13)

Opomba: Če vrečka za prah ni nameščena, sprednjega pokrova ni moč zapreti

2. Dovodni zračni filter: očistite filter s toplo vodo, ter ga ponovno namestite šele, ko se popolnoma posuši. (Slika 14)

Odstranjevanje/nameščanje dovodnega zračnega filtra: pritisnite zaskočko navzdol in odstranite masko dovodnega filtra, odstranite in ponovno namestite ustrezen filter. (Slika 15)

3. Čiščenje odvodnega filtra: odprite masko odvodnega filtra ter odstranite HEPA filter in njegov okvir. Operite filter in ga ponovno namestite šele, kadar se popolnoma posuši. (Slika 16/17)

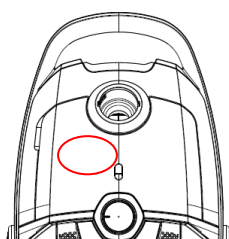

Slika 10

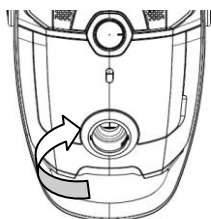

Slika 11

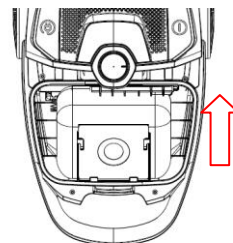

Slika 12

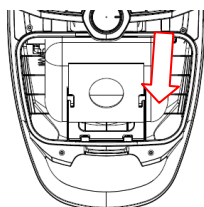

Slika 13

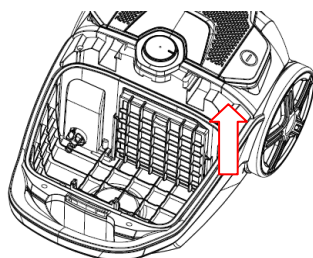

Slika 14

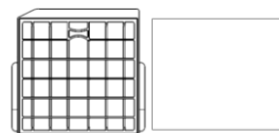

Slika 15

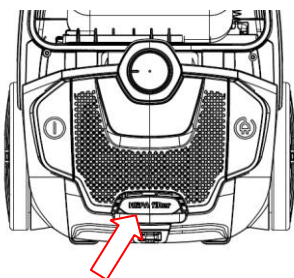

Slika 16

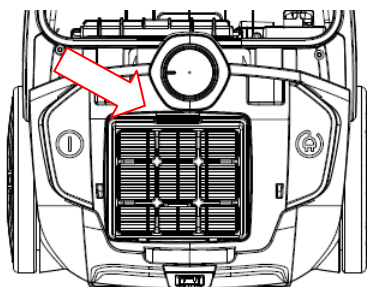

Slika 17

Pozor

Pred razstavljanjem oz. vzdrževanjem aparata je potrebno odklopiti napajalni kabel iz el. vtičnice. Če je el. kabel poškodovan, ga mora zamenjati proizvajalec, pooblaščen servis ali ustrezno usposobljeno osebje, da ne bi prišlo do nevarne situacije.

USISAVAČ Upute za uporabu

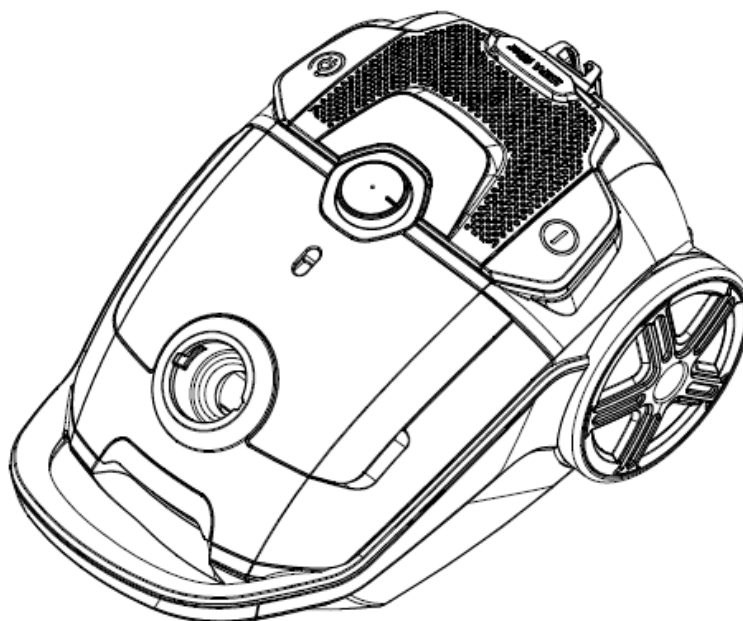

SCIROCCO 700



**POZORNO PROČITAJTE OVE UPUTE PRIJE KORIŠTENJA I SAČUVAJTE IH
ZA BUDUĆU UPORABU**

VAŽNE SIGURNOSNE UPUTE

Pročitajte ove upute prije prve uporabe, čak i ako ste upoznati sa ovom vrstom proizvoda. Ovde navedene sigurnosne mjere opreza smanjuju rizik od požara, strujnog udara i ozljeda ako ih se pravilno pridržavate.

Čuvajte priručnik na sigurnom mjestu za buduće reference, zajedno sa potpunim jamstvom, računom o kupovini i kartonskom kutijom. Prosljedite ove upute sljedećem vlasniku uređaja ukoliko do toga dođe.

Uvijek pratite osnovne mjere predostrožnosti i mjere za spriječavanje nesrećnih slučajeva kada koristite električni uređaj, uključujući sljedeće:

Električna sigurnost i rukovanje kablom



- Prije upotrebe uređaja provjerite da li napon napajanja odgovara naponu navedenom na natpisnoj pločici uređaja.
- Nikada nemojte rukovati ovim uređajem, niti utikačem mokrim rukama, ne uranjajte uređaj u vodu i ne prolivajte tekućinu po njemu, jer time spriječavate opasnost od strujnog udara.
- Ne stavljajte nikakve predmete u uređaj.
- Ukoliko je kabel za napajanje oštećen, mora ga zamijeniti proizvođač ili servisni agent ili slično kvalificirana osoba kako bi se izbjegla bilo kakva opasnost.
- Redovito provjeravajte uređaj i kabel kako biste provjerili da nema vidljivih oštećenja. Ne koristite uređaj ako su kabel ili kućište oštećeni, ako ste ispustili uređaj, ili je oštećen, ostavljen na otvorenom ili je upao u vodu, ili ako vam se na bilo koji način čini oštećenim.
- Nemojte da savijate, vučete, čupate, pritiskate ili oštećujete kabel za napajanje.
- Nemojte da vučete, ili nosite usisavač pomoću kabela. Ne koristite kabel kao ručku, ne zatvarajte vrata preko kabla i ne vucite kabel oko oštrih rubova i kutova. Ne prelazite usisavačem preko kabla. Držite kabel dalje od vrućih površina.
- Isključite komande usisavača prije nego što uključujete ili isključujete uređaj sa električnog napajanja.
- UPOZORENJE: Uvijek isključite uređaj i izvucite kabel iz utičnice prije nego što stavljate crijevo ili druge dodatke, kao i prije pražnjenja i čišćenja spremnika za prašinu
- Ne vucite kabel kada isključujete utikač iz utičnice. Da biste izvukli utikač, držite utilač, a ne kabel i lagano ga izvucite iz utičnice, a zatim pritisnite gumb za uvlačenje kabla kako biste uvukli kabel.

Uvjeti uporabe i ograničenja

- Ovaj uređaj je namijenjen samo za uporabu u kućanstvu. Nije pogodan ni za komercijalnu / industrijsku ni za uporabu na otvorenom.
- Usisavač koristite samo na suhim, unutarnjim površinama, kako je opisano u ovim uputama i sa originalnim dodacima koje isporučuje proizvođač / distributer. Ne koristite ga u bilo koju drugu svrhu osim one koja je opisana u ovim uputama.
- Nepravilna instalacija i uporaba mogu dovesti do opasnosti od požara, strujnog udara i / ili ozljeda ljudi. Ne preuzimamo nikakvu odgovornost za eventualne štete nastale nepravilnim ili neispravnim korištenjem.
- Ovaj uređaj nije namijenjen za uporabu od strane osoba (uključujući djecu) sa smanjenim tjelesnim, osjetilnim ili mentalnim sposobnostima ili nedostatkom iskustva i znanja, osim ako im nije dodijeljen nadzor ili upute o korištenju uređaja od osobe odgovorne za njihovu sigurnost .
- Nadgledajte malu djecu kako biste bili sigurni da se ne igraju sa uređajem. Potreban je strog nadzor kada bilo koji uređaj koriste djeca ili se uređaj koristi u njihovoj blizini.
- Nikada ne ostavljajte uređaj bez nadzora.

Sigurna uporaba

- Vodite računa da su kosa, odjeća, prsti i svi dijelovi tijela dalje od otvora i pokretnih dijelova uređaja.
- Držite kraj crijeva, cijevi i druge otvore na uređaju dalje od lica i tijela.
- Ne usmjeravajte usisivač ka ljudima i životinjama dok je u uporabi.
- Ne koristite uređaj bez postavljenih filtera.
- Budite veoma obazrivi kada usisavate stepenište.
- Ne koristite usisavač da biste pokupili: zapaljive tekućine (kao što su gorivo ili rastvarač); zapaljive materije (pepeo, cigarete ili ugaj) i ne koristite uređaj u prisustvu eksplozivnih tekućina ili para; tvrde ili oštre predmete kao što su komadići stakla, ekseri, kovanice; štetne ili toksične materijale (kao što je bijelilo klora, amonijak, sredstvo za čišćenje odvoda); bilo koje tekućine i ne usisavajte u područjima gdje mogu biti prisutne tekućine.
- Usisavač držite dalje od izvora topline (radijatora, pećnice itd), direktne sunčeve svjetlosti, vlage i oštih rubova.
- Vodite računa da svi otvori uređaja budu bez prašine, dlaka ili bilo čega što bi moglo smanjiti protok zraka. Ne koristite uređaj sa zatvorenim otvorom ili ukoliko ima smanjen protok zraka.
- Odložite usisavač nakon svake uporabe da se ne bi neko sapleo.
- VAŽNO: Pranje filtera poboljšava rad uređaja. Provjerite jesu li svi filtri potpuno suhi prije nego što ih ponovno pričvrstite.
- Kućište uređaja čistite mekanom, suhom krpom. Ne koristite tekuća ili aerosolna sredstva za čišćenje.
- Usisavač čuvajte u zatvorenom, na hladnom i suhom mjestu, van dohvata djece.
- Nikada ne pokušavajte sami otvoriti bazu motora usisavača ili da zamijenite kabel. Ako je usisavač oštećen, mora ga popraviti proizvođač ili njegov servisni agent ili odgovarajuća kvalificirana osoba da bi se izbjegla opasnost. U slučaju oštećenja pozovite servis za podršku.

Ispravno odlaganje uređaja	
 	<p>Ova oznaka ukazuje da se ovaj proizvod ne smije odlagati sa ostalim kućanskim otpadom širom EU. Da biste spriječili moguće štete po životnu sredinu ili zdravlje ljudi od nekontroliranog odlaganja otpada, reciklirajte ga odgovorno kako bi promovirali održivu ponovnu uporabu materijalnih resursa. Da biste vratili svoj korišteni uređaj, molimo koristite sustave za povratak i prikupljanje podataka ili se obratite prodavaču kod koga je proizvod kupljen. Oni mogu ovaj proizvod iskoristiti za sigurno recikliranje u okolini.</p>

UPOZORENJE!

- Nikada ne koristite ovaj uređaj kada snaga usisavanja postane veoma slaba. Kada se to desi:
 - Isključite uređaj, isključite utikač iz utičnice i proverite da li je rezervoar za prašinu pun.
 - Proverite da li je bilo koji deo četke, cevi ili creva blokiran.Ne koristite usisivač dok se blokada ne ukloni i dok uređaj ponovo ne radi normalno. Ako ne možete da rešite problem, obratite se servisu za podršku.
- Usisavač uvek isključite nakon upotrebe, a pre nego što ga ponovo uključite, obavezno čvrsto držite usisavač prilikom upotrebe.
- Usisavač uvek isključite i isključite utikač iz utičnice pre nego što postavljate, otvorate ili praznite kesu za prašinu ili pre povezivanja / sklanjanja dodataka. .

DIJELOVI

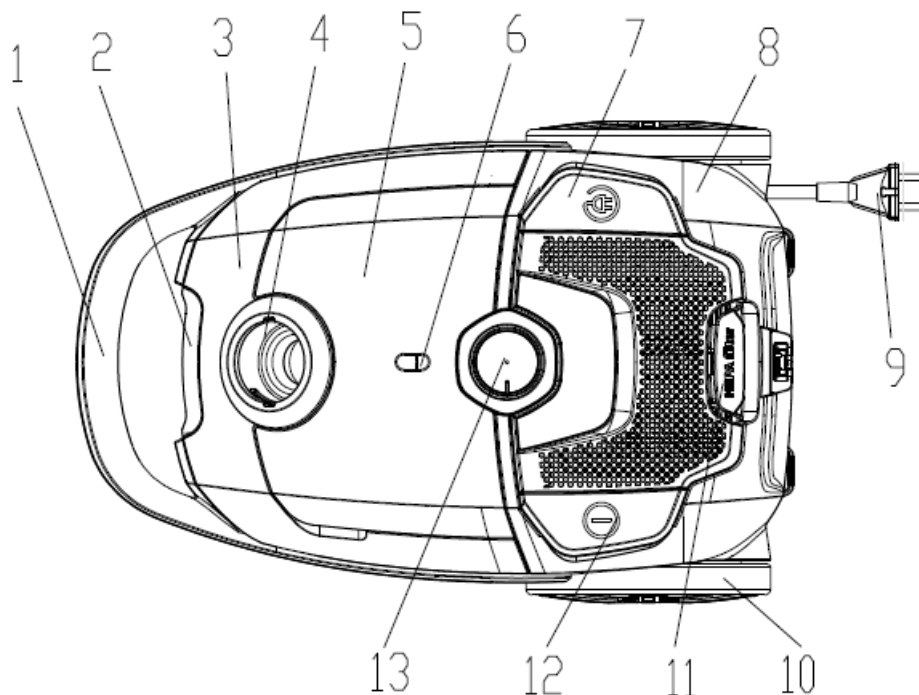

- | | |
|---|--|
| 1. Ručka | 9. Kabel i utikač |
| 2. Dekorativna ploča na prednjem poklopcu | 10. Veliki kotač |
| 3. Prednji poklopac | 11. Poklopac za odvod zraka |
| 4. Usisna baza | 12. ON/OFF gumb za uključivanje/ isključivanje |
| 5. Poklopac za dodatke | 13. Regulator izbora načina rada |
| 6. Indikator prepunjenosti vreće za prašinu | |
| 7. Gumb za namotavanje kabla | |
| 8. Stražnji poklopac | |

Spisak dodataka

U set dodataka za crijevo spadaju: jedna metalna cijev, jedna četka za pod, jedna okrugla četka, jedna ravna četka.

Način rada

1. Stavite dodatak crijeva: umjetnite kraj crijeva u otvor za crijevo na prednjem poklopcu, a zatim ga pričvrstite. (Sl.1) Sklonite dodatak crijeva: priključak crijeva okrenite u pravilan položaj, a zatim povucite dodatak crijeva. (Sl. 2), Stavite metalnu cijev na zakrivljeni kraj crijeva. (Sl. 3)
2. Stavljajte različite četke i dodatke na cijev za različite namjene čišćenja: četka za pod (prilagođena vrsti poda) za tepih ili tvrdi pod (Sl.4); usisni dodatak za sofu, zidne površine, zavjese, kutove između namještaja i sl. (Sl. 5);

Okrugla četka i usisni dodatak nalaze se u pregradi za dodatke.

3. Rukovanje usisavačem: uključite utikač kabla u utičnicu koja je u skladu s onom na etiketi za napajanje i pritisnite papučicu za uključivanje / isključivanje i usisavač će početi raditi. (Sl. 6).
4. Podešavanje snage usisavanja: okretanjem indikatora načina rada u lijevo ili u desno, pronađite odgovarajući način rada. (Sl. 7).
5. Pomjeranje uređaja: držite ručku na stražnjem dijelu uređaja radi pomjeranja (Sl. 8).
6. Namotavanje kabla: Isključite usisavač pritiskom na gumb za uključivanje / isključivanje i isključite utikač iz utičnice, pritisnite gumb za namotavanje kabla i kabel će se uvući (Sl. 9).

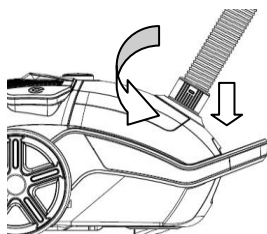

Slika 1

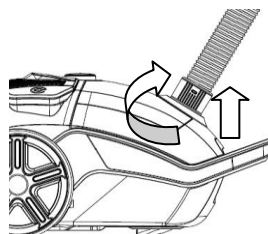

Slika 2

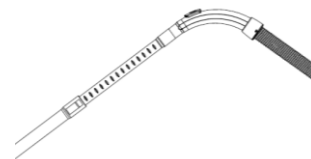

Slika 3

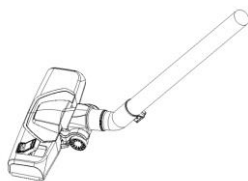

Slika 4



Slika 5

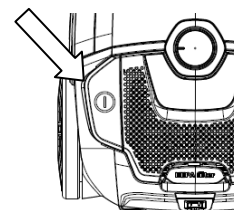

Slika 6

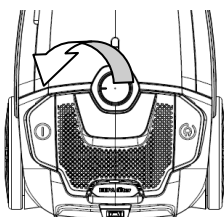

Slika 7

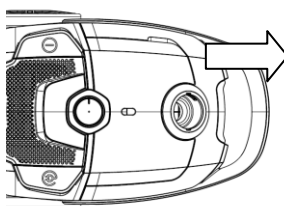

Slika 8

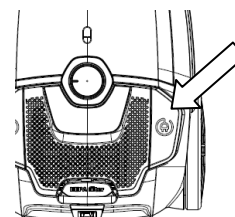

Slika 9

Održavanje

1. Mijenjanje vreće za prašinu: kada indikator prepunjenosti vreće za prašinu zasvijetli crveno ili primjetite loše usisavanje, vrijeme je da očistite vreću za prašinu ili je zamijenite novom. (Sl.10)
 - Otvorite prednji poklopac dodiranjem na gumb prednjeg poklopca. (Sl.11)
 - Izvadite držač vreće za prašinu, a zatim sklonite punu vreću za prašinu. (Sl.12)Stavljanje vreće za prašinu: umjetnite vreću za prašinu u držač vreće za prašinu, a zatim je stavite u pregradu. (Sl.13)

Napomena: Ako vreća za prašinu nije stavljena, prednji poklopac se ne može zatvoriti.

2. Ulazni filter: očistite filter toplom vodom i ostavite da se potpuno osuši prije nego što ga vratite u uređaj. (Sl.14)
Zamjena ulaznog filtra: otvorite i sklonite poklopac, sklonite stari filter i zamijenite odgovarajućim filtrom. (Sl. 15)
3. Čišćenje izlaznog filtra: otvorite izlazni poklopac i izvadite HEPA ram i filter. Operite i stavite filter tek nakon što se potpuno osuši. (Sl. 16/17)

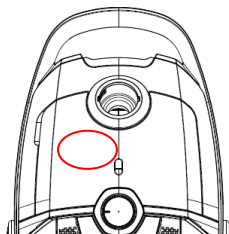

Slika 10

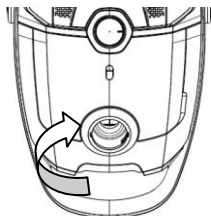

Slika 11

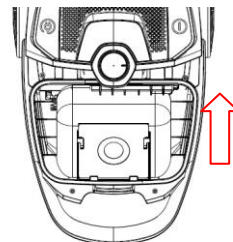

Slika 12

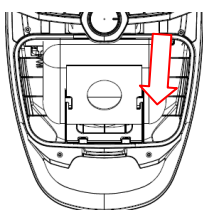

Slika 13

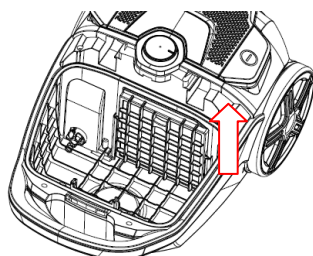

Slika 14

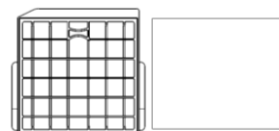

Slika 15

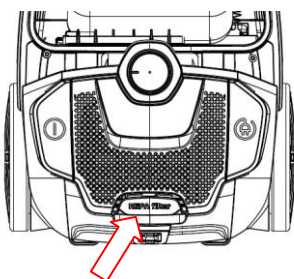

Slika 16

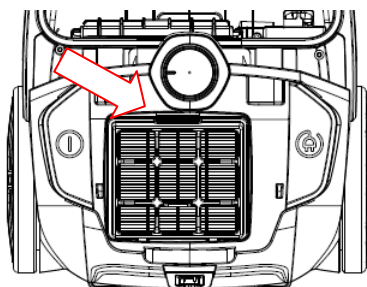

Slika 17

Upozorenje

Prije bilo kakvog održavanja ili zamjene, utikač treba isključiti iz utičnice. Ako je kabel za napajanje oštećen, mora ga zamijeniti proizvođač ili njegov servisni agent ili odgovarajuće kvalificirana osoba kako bi se izbjegla opasnost.

