

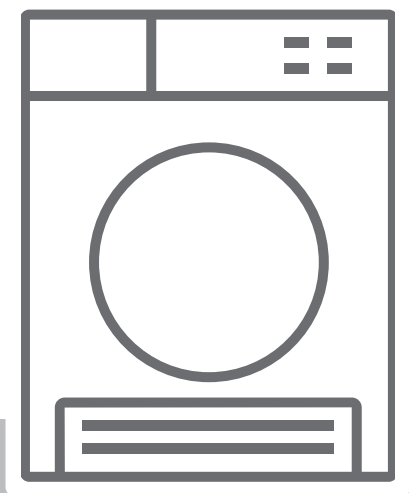

EN

SR

MK



TDM-810T1G





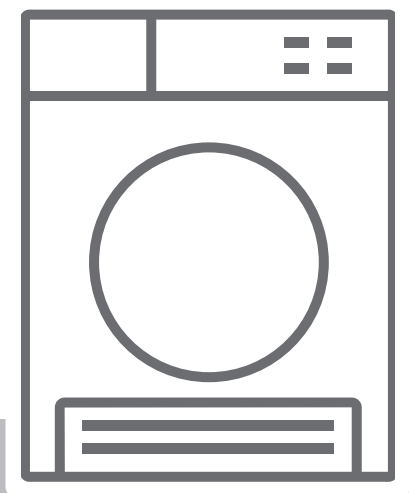



EN Tumble Dryer / User Manual



TDM-810T1G

Thank you for choosing this product.

This User Manual contains important safety information and instructions on the operation and maintenance of your appliance. Please take the time to read this User Manual before using your appliance and keep this book for future reference.

Icon	Caption	Description
	WARNING	Risk of serious injury or death
	RISK OF ELECTRIC SHOCK	Dangerous voltage
	FIRE	Risk of fire
	ATTENTION	Risk of injury or material damage
	IMPORTANT/NOTE	Information on correct operation of the system
		Read the instructions.
		Hot surface

CONTENTS

1. SAFETY INSTRUCTIONS	3
1.1. Electrical Safety.....	3
1.2. Children's Safety	4
1.3. Product Safety.....	5
1.4. Correct Use	6
1.5. Installing On Top Of a Washing Machine.....	7
2. INSTALLATION.....	9
2.1. Adjusting the Feet.....	10
2.2. Electrical Connection.....	10
2.3. Under Counter Installation.....	10
3. OVERVIEW	10
4. PREPARING THE LAUNDRY	11
4.1. Sorting the Laundry to be Dried.....	11
4.2. Preparing the Laundry to be Dried	12
4.3. Load Capacity.....	12
5. USING THE TUMBLE DRYER	13
5.1. Control Panel.....	13
5.1.1. Programme Selection Knob.....	13
5.1.2. Electronic Indicator and Additional Functions.....	13
5.2. Programme Selection and Consumption Table	14
5.2.1. Auxiliary Functions.....	15
5.2.2. Starting the Programme	16
5.2.3. During the Programme	17
5.3. Drum Light Information	17
6. CLEANING AND CARE.....	19
6.1. Cleaning the Lint Filter.....	19
6.2. Emptying the Water Tank.....	19
6.3. Cleaning the Condenser.....	20
6.4. Cleaning the Humidity Sensor	20
6.5. Cleaning the Inner Surface of the Loading Door	21
7. TECHNICAL SPECIFICATIONS.....	22
8. TROUBLESHOOTING	23
9. AUTOMATIC FAULT WARNINGS AND WHAT TO DO.....	25
10. ENVIRONMENTAL PROTECTION AND PACKAGING INFORMATION	26
10.1. Packaging Information.....	26
11. DESCRIBING THE ENERGY LABEL AND SAVING ENERGY.....	26
11.1. Energy Labelling	26
11.2. Energy Efficiency	27

PRIMARY CONSIDERATIONS

- This appliance can be used by children aged from 8 years and above and persons with reduced physical, sensory or mental capabilities or lack of experience and knowledge if they have been given supervision or instruction concerning use of the appliance in a safe way and understand the hazards involved. Children must not play with the appliance. Cleaning and user maintenance must not be made by children without supervision.
- This tumble dryer is intended only for household and indoor use. The warranty will be void in case of commercial use.
- Children of less than 3 years should be kept away unless continuously supervised.
- Use this product only for laundry with a label that indicates it is suitable for drying.
- The manufacturer will not accept responsibility for damages resulting from incorrect use or transport.
- The service life time of your tumble dryer is 10 years. This is the period during which the spare parts required for the tumble dryer to operate properly will be commercially available.
- Do not allow floor coverings to obstruct the ventilation openings.
- Installation and repair of the machine should only be made by an authorised repair agent. The manufacturer cannot be held responsible for damages resulting from un-authorised repairs.

⚠ WARNING: Never spray or pour water onto the dryer to wash it! There is risk of electric shock!

- Leave at least 3 cm of space between the side and rear walls of the product and above if you plan on placing your appliance under a worktop.

- Assembly / disassembly for under-counter installation if necessary must be done by an authorised service agent.
- Before installation, check the product for visible damage. Never install or operate a damaged product.
- Keep pets away from the dryer.
- Fabric softeners, or similar products, should be used in accordance with the manufacturers instructions.
- Remove all objects from pockets such as lighters and matches.
- The appliance must not be installed behind a lockable door, a sliding door or a door with a hinge on the opposite side to that of the tumble dryer, if it prevents the door from being fully opened.

1. SAFETY INSTRUCTIONS

This section contains safety instructions that will help protect you from risk of personal injury or property damage. Failure to follow these instructions will void any warranty.

1.1. Electrical Safety

- The appliance must not be supplied through an external switching device, such as a timer, or connected to a circuit that is regularly switched on and off by a utility.
- Do not touch the power plug with wet hands. Always pull the plug to unplug the product, otherwise, there will be risk of an electric shock.
- Connect the dryer to a grounded socket with fuse protection. Have the earth connection installed by a qualified electrician. Our company cannot be held responsible for damages/losses resulting from using the dryer without an earth connection as required by local regulations.
- The voltage and the allowable fuse protection are indicated on the type plate. **(For the type plate, please see Overview)**
- Voltage and frequency values indicated on the type plate must be equal to the mains voltage and frequency value in your house.
- Unplug the dryer when it is not used for an extended period, and before installation, maintenance, cleaning and repair, otherwise, the dryer may get damaged.
- The plug socket must be freely accessible at all times after installation.

 A damaged power cord/plug can cause fire or give you an electric shock. When damaged it must be replaced, this should only be done by qualified personnel.

 To avoid the risk of fire or electric shock, do not use extension cords, multi sockets or adapters to connect the dryer to mains power.

1.2. Children's Safety

- This appliance is not intended for use by persons (including children) with reduced physical, sensory or mental capabilities, or lack of experience and knowledge, unless they have been given supervision or instruction concerning use of the appliance by a person responsible for their safety.
- This appliance can be used by children aged from 8 years and above and persons with reduced physical, sensory or mental capabilities or lack of experience and knowledge if they have been given supervision or instruction concerning use of the appliance in a safe way and understand the hazards involved. Children must not play with the appliance. Cleaning and user maintenance must not be made by children without supervision.
- Do not leave children unattended near the machine.
- Children might lock themselves in the machine resulting in risk of death.
- Do not allow children to touch the glass door during operation. The surface becomes extremely hot and may cause skin damage.
- Keep packaging material away from children.
- Poisoning and irritation may occur if detergent and cleaning materials are consumed or come into contact with the skin and eyes.

- Keep cleaning materials out of the reach of children
- Electrical products are dangerous for children.
- Keep children away from the product while it is running.
- To prevent children from interrupting the dryer cycle, you can use the child lock to avoid any changes in the running programme.
- Do not allow children to sit/climb on or climb inside the product.

1.3. Product Safety

 **Due to risk of fire, the following laundry items and products should NEVER be dried in the dryer:**

- Do not dry unwashed items in the tumble dryer.
- Items that have been soiled with substances such as cooking oil, acetone, alcohol, petrol, kerosene, spot removers, turpentine, waxes and wax removers should be washed in hot water with an extra amount of detergent before being dried in the tumble dryer.
- Cleaning cloths and mats that have residues of flammable cleaning agents or acetone, gas, petrol, stain remover, turpentine, candle, wax, wax remover or chemicals.
- Laundry that has residues of hair sprays, nail polish remover and similar substances.
- Laundry on which industrial chemicals have been used for cleaning (such as chemical cleaning).
- Laundry that has any kind of foam, sponge, rubber or rubber-like parts or accessories. These include latex foam sponge, shower caps, waterproof fabrics, fitted clothes and foam pillows.
- Items with filling and damaged items (pillows or jackets). Foam protruding from these items might catch fire during the drying process.

- Operating the dryer in environments that contain flour or coal dust may cause explosion.

⚠ ATTENTION: Underwear that contains metal reinforcements should not be put in the dryer. The dryer may be damaged if metal reinforcements come loose and break off during drying.

1.4. Correct Use

⚠ ATTENTION: Never stop a tumble dryer before the end of the drying cycle unless all items are quickly removed and spread out so that the heat is dissipated.

⚠ ATTENTION: Make sure that pets do not enter the dryer. Check the inside of the dryer before using it.

⚠ ATTENTION: Superheating of clothes inside of the dryer can occur if you cancel the programme or in the event of a power failure whilst the dryer is running. This concentration of heat can cause self-combustion so always activate the Refresh programme to cool down or quickly remove all laundry from the dryer in order to hang them up and dissipate the heat.

- Use the dryer only for household drying and to dry fabrics with a label that indicates they are suitable for drying. All other uses are out of the scope of intended use and are prohibited.
- The warranty will be void in case of any commercial use.
- This appliance is designed to be used inside domestic residences only, and should be placed on a straight and stable surface.

- Do not lean against or sit on the door of the dryer. The dryer may tip over.
- To maintain a temperature that will not harm the laundry (e.g. to prevent the laundry from catching fire), a cooling process starts after the heating process. After this, the programme ends. At the end of the programme, always remove the laundry promptly.

 **ATTENTION:** Never use the dryer without a lint filter or with a damaged lint filter.

- Lint filters must be cleaned **after each use** as indicated in **Cleaning the Lint Filter**.
- Lint filters must be dried after wet cleaning. Wet filters might cause malfunction during the drying process.
- Lint accumulation must not to be allowed around the tumble dryer (not applicable for appliances intended to be vented to the exterior of the building)

 **IMPORTANT:** The clearance between the dryer and the floor should not be reduced with objects such as carpets, wood or panel, otherwise, sufficient air intake cannot be ensured for the machine.

- Do not install the dryer in rooms where there is risk of freezing. Freezing temperatures negatively affect the dryers performance. Condensation that freezes in the pump and hose may cause damage.

1.5. Installing On Top Of a Washing Machine

 **ATTENTION:** A washing machine cannot be placed on the dryer. Pay attention to the warnings below when installing the dryer on a washing machine.

⚠ ATTENTION: The dryer can only be placed on washing machines that have a capacity for equal and above.

- To use the dryer on the washing machine, a fixing part must be used between the two products. The fixing part must be attached by an Authorised Service Provider.
- When the dryer is placed on the washing machine, the total weight of these products may reach almost 150 kilograms (when loaded). Place the products on a solid floor that has a load bearing capacity!

Appropriate Installation Table for Washing Machine and Tumble Dryer					
Tumble Dryer (Depth)	Washing Machine				
	37-41 cm	42-45 cm	46-49 cm	50-56 cm	57-63 cm
52,5 cm	X	✓	✓	✓	✓
56 cm	X	X	✓	✓	✓
61 cm	X	X	X	✓	✓
64 cm	X	X	X	X	✓

(For the depth information, please see 7. Technical Specifications)

In order to put the dryer machine onto the washing machine, a special stacking kit is required as an optional extra. Please contact customer service to acquire. The assembly instruction will be served together with the stacking kit

CE Declaration of conformity

We declare that our products meet the applicable European Directives, Decisions and Regulations and the requirements listed in the standards referenced.

Disposing the Old Product

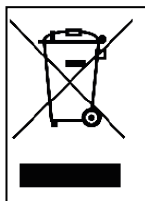

This product complies with EU WEEE Directive (2012/19/EU). This product bears a classification symbol for waste electrical and electronic equipment (WEEE).

This symbol, which is found on the product or information label, indicates that this product must not be disposed together with other household waste at the end of its service life. To prevent the potential harms of uncontrolled waste disposal on the environment and human health, please keep this product separate from other types of waste, and to prevent sustainable reuse of material resources, make sure that it is recycled responsibly.

Contact your dealer or local authorities to get information on how and where you can take the product for environmentally-safe recycling. This product cannot be mixed with other commercial wastes for recycling.

2. INSTALLATION

- Before contacting the local Authorised Service Provider for the installation of the dryer, check the information in the user manual to make sure that the electrical installation and water outlet is suitable. If they are not, call a qualified electrician and a plumber to have the necessary adjustments made.
- It is the customer's responsibility to prepare the dryer's installation place, as well as the electricity and waste water installation. Before installation, check the dryer for damage. If damaged, do not have it installed. Damaged products may endanger your health.
- Install the dryer on a stable and flat surface.
- Run the dryer in a dust-free environment where the air ventilation is good.
- The clearance between the dryer and the floor **should not be** reduced with objects such as carpets, wood or tape.
- **Do not block the ventilation grills** found on the plinth of the tumble dryer.
- The appliance must not be installed behind a lockable door, a sliding door or a door with a hinge on the opposite side of the tumble dryer, in such a way that blocks the full opening of the tumble dryer door.
- Once the dryer has been installed, the connections must remain stable. When installing the dryer, make sure that the rear surface is not leaning on anything (e.g. tap, socket).
- The operating temperature of the dryer is +5°C to +35°C. If operated out of this temperature range, the performance of the dryer will be affected negatively and the product will be damaged.
- Be careful when carrying the product since it is heavy. Always wear safety gloves.
- Always install the product should be placed against a wall.
- The rear surface of the product should be placed against the wall.
- When the product is placed on a stable surface, use a water level to check if it is fully stable. If not, adjust the feet until it becomes steady. Repeat this process every time you relocate the product.
- Do not place the dryer onto the power cable.

2.1. Adjusting the Feet

- For the dryer to work with less noise and vibration, it must be stable and balanced on its feet. Adjust the feed to ensure that the product is balanced.
- Rotate the feet to the right and to the left until the dryer is even and stable.



IMPORTANT: Never remove the adjustable feet.

2.2. Electrical Connection



ATTENTION: There is risk of fire and electric shock.

- Your dryer is set to 220-240 V and 50 Hz.
- The mains cable of the dryer is equipped with a special plug. This plug must be connected to an earthed socket protected by a fuse of 16 Amperes as indicated on the type plate. The fuse current rating of the power line where the outlet is connected must also be 16 amperes. Consult a qualified electrician if you do not have such an outlet or fuse.
- Our company cannot be held responsible for damages resulting from usage without earthing.



IMPORTANT: Operating your machine at low voltage values will shorten the service life and decrease the performance of your machine.

2.3. Under Counter Installation

- Leave at least 3 cm of space between the side and rear walls of the product and the underside of the worktop when installing your product under a counter.
- Assembly / disassembly under the counter if necessary must be done by authorized service.

3. OVERVIEW

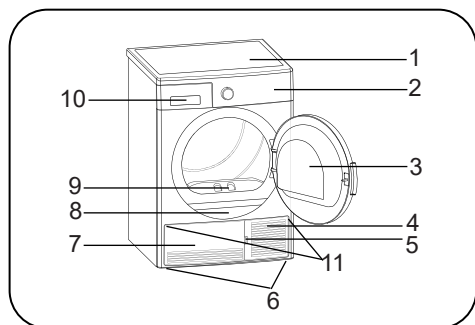

















1. Upper tray
2. Control panel
3. Loading door
4. Plinth opening slot
5. Plinth
6. Adjustable feet
7. Plinth cover
8. Type plate
9. Lint filter
10. Drawer Cover
11. Ventilation grills

4. PREPARING THE LAUNDRY

4.1. Sorting the Laundry to be Dried

Follow the instructions on the labels of the laundry to be dried. Only dry items that have a statement/symbol that indicates "they can be dried in a dryer".

- Do not operate the product with load amounts and laundry types other than those given in 4.3. Load Capacity.

 <p>Suitable for drying in a dryer</p>	 <p>Does not need ironing</p>	 <p>Sensitive/Delicate drying</p>	 <p>Not suitable for drying in a dryer</p>
 <p>No drying</p>	 <p>Do not dry-clean</p>	 <p>At any temperature</p>	 <p>At high temperatures</p>
 <p>At medium temperatures</p>	 <p>At low temperatures</p>	 <p>Heatless</p>	 <p>Hang to dry</p>
 <p>Spread to dry</p>	 <p>Hang wet to dry</p>	 <p>Spread in shadow to dry</p>	 <p>Suitable for dry cleaning</p>

Do not dry thin, multi-layer or thick-layer fabrics together as they dry at different levels. For this reason, dry clothes together that have the same structure and fabric type. This way, you can get an even drying result. If you think that the laundry is still wet, you can select a time programme for additional drying.

Please dry your big (like duvets) and small sizes of laundries separately in order to not to have a damp laundries.

⚠ IMPORTANT: Delicate fabrics, embroidered fabrics, woolen/silk fabrics, clothes made of delicate and expensive fabrics, airtight clothes and tulle curtains are not suitable for drying in the dryer.

4.2. Preparing the Laundry to be Dried

⚠ Risk of explosion and fire!

Remove all objects from pockets such as lighters and matches.

⚠ ATTENTION: The drum of the dryer and the fabrics may get damaged.

- The clothes may have become entangled during the washing process. Separate them from each other before placing them in the dryer.
- Remove all objects in the pockets of the clothes and apply the following:
- Tie fabric belts, apron laces etc. to each other or use a laundry bag.
- Lock the zips, clasps and fasteners, do up the buttons of covers.
- To get the best drying result, sort the laundry according to the textile type and drying programme.
- Remove clips and similar metal parts from the clothes.
- Woven goods such as t-shirts and knit clothes **generally shrink in the first drying**. Use a protective programme.
- **Do not over-dry synthetics. This will cause creases.**
- When washing the laundry to be dried, adjust the amount of softener according to the data from the manufacturer of the washing machine.

4.3. Load Capacity

Follow the instructions in the "Programme selection and consumption table". (See: 5.2 Programme selection and consumption table). Do not load the product with more laundry than the capacity values specified in the table.



⚠ IMPORTANT: It is not recommended to load the dryer with more laundry than the amount shown in the figure. When overloaded, the drying performance of the dryer will decrease and the dryer and laundry might be damaged.

Laundry	Dry load weight (gr)
Bedsheet (double)	725
Pillowcase	240
Bath Towel	700
Hand Towel	225
Shirt	190
Cotton Shirt	200
Jean	650
Fabric - Gabardine Trousers	400
T-shirt	120

5. USING THE TUMBLE DRYER

5.1. Control Panel

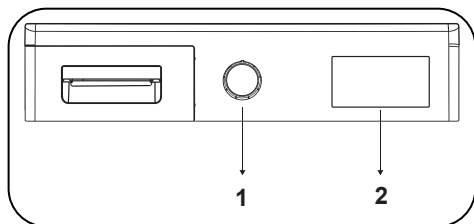

1. Programme Selection Knob

2. Electronic indicator and additional functions

5.1.1. Programme Selection Knob

Use the programme selection knob to select the desired drying programme



5.1.2. Electronic Indicator and Additional Functions

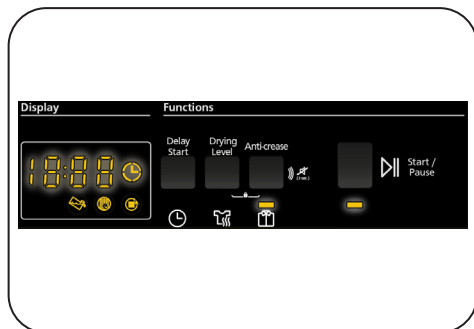

Display symbols:

Water tank warning indicator	
Lint filter cleaning warning indicator	
Condenser cleaning warning indicator	

5.2. Programme Selection and Consumption Table

Press the Start/Pause button to start the programme. The Start/Pause LED that indicates that the programme has started and the Drying LED will come on.

Programme	Load (kg)	Washing machine spin speed	Approximate amount of remaining humidity	Duration (minutes)
Cotton Extra Dry	8	1000	60%	139
Cotton Cabinet Ready	8	1000	60%	134
Cotton Iron Ready	8	1000	60%	111
Synthetics Cabinet Ready	4	800	40%	50
Synthetics Iron Ready	4	800	40%	36
Delicate	2	600	50%	37
Mix	4	1000	60%	75
Baby Care	3	1000	60%	62
Jeans	4	1200	60%	86
60 min	-	-	-	60
30 min	-	-	-	30
10 min	-	-	-	10
Refresh	-	-	-	10
Rapid 29'	2	1200	50%	29
Shirts 12'	0.5	1200	50%	12

Energy consumption values				
Programme	Load (kg)	Washing machine spin speed	Approximate amount of remaining humidity	Energy consumption values (kWh)
Cotton Cabinet Ready	8	1000	60%	4,68
Cotton Iron Ready	8	1000	60%	4,1
Synthetics Cabinet Ready	4	800	40%	1,67
Power consumption in the "off mode" P_o (W)				0.5
Power consumption in the "on mode" P_L (W)				1.0



The Cotton Cabinet Ready programme is the standard drying programme that can be run with a full or half load and for which the information is given on the label and product receipt. This programme is the most energy efficient programme to dry normal wet cotton clothes.

*Energy labelling standard programme (EN 61121:2013)

All values in the table were determined in accordance with the EN 61121:2013 standard. Consumption values may vary from the values in the table depending on the fabric type, spin speed, environment conditions and voltage values.

5.2.1. Auxiliary Functions

The table that summarises the options that can be selected in programmes is given below.

Option	Description
Anti-Crease	If you select the "Anti-Crease" option and do not open the door of the dryer at the end of the programme, the 1-hour anti-crease phase will extend to 2 hours. After selecting the Anti Crease option, you will hear an audible warning. You can press the same button again to cancel the option. If you open the door or press the Start/ Pause key while the anti-crease step is in progress, the said step will be cancelled.
Drying Level	The humidity level obtained after drying can be increased by 3 levels. This way, level of required dryness can be selected. The levels that can be selected other than the standard setting: 1, 2, 3. After selection, the LED of the relevant drying level will turn on.
Delay Start	You can delay the start time of the programme by selecting the 1-hour to 23-hour option. You can activate the desired delay time by pressing the Start/Pause button. When the time is up, the selected programme will start automatically. During the delay time, options compatible with the programme can be activated/deactivated. Long pressing on Delayed Start button changes delay time continuously.
Buzzer Cancel	The dryer gives an audible warning when program selection knob is turned, buttons are pressed and at the end of programme. To cancel these warnings, press and hold the "Anti Crease Option" button for 3 seconds. When you press the button, you will hear an audible warning that the option has been cancelled.
Child Lock	There is a child lock option to avoid changes in the programme flow when keys are pressed during the programme. To activate child lock feature user should press "Drying Level" and "Anticrease" buttons simultaneously for 3 sec. When the child lock activated, all keys will be deactivated. Child lock is not automatically deactivated at the end of the program. To deactivate child lock at end of the programme, set the programme selection knob to "Off" position. Then programme selection knob to first position. Child lock is still active. To deactivate child lock, user should press "Drying Level" and "Anticrease" buttons simultaneously for 3 sec. When activating/deactivating the child lock, "CL" will visualize on display for 2 sec and then becomes off; and an audible warning will be heard. Warning: When the product is running or the child lock is active, if you turn the programme selection knob, you will hear an audible warning and "CL" will visualize on display for 2 sec and then becomes off. If you turn the programme selection knob, you will hear an audible warning. Even if you set the programme knob to another programme, the previous programme will continue running. To select a new programme, you need to deactivate the child lock and then set the programme selection knob.

5.2.2. Starting the Programme

The Start/Pause LED will flash during programme selection. Press the Start/Pause button to start the programme. The Start/Pause LED that indicates that the programme has started and the drying LED will come on.

Programme	Description
Cotton Extra Dry	This programme dries thick and multi-layer fabrics, such as cotton towels, bedsheets, pillowcases, bathrobes, at a high temperature to allow you to place them in a closet.
Cotton Cabinet Ready	This programme dries cotton pyjamas, underwear, tablecloths etc. to allow you to place them in a closet.
Cotton Iron Ready	This programme dries cotton laundry to prepare it for ironing. Laundry removed from the machine will be damp.
Synthetics Cabinet Ready	This programme dries synthetics, such as shirts, t-shirts, blouses, at a lower temperature compared to the cottons programme to allow you to place them in a closet.
Synthetics Iron Ready	This programme dries synthetics, such as shirts, t-shirts, blouses, at a lower temperature compared to the cottons programme to prepare them for ironing. Laundry removed from the machine will be damp.
Delicate	This programme dries thin clothes like shirts, blouses and silk garments at a low temperature to make them ready to wear.
Mix	This programme dries cotton-synthetic mixed garments that do not discolour to make them ready to wear.
Baby Care	This programme dries delicate infant clothes at a low temperature to make them ready to wear.
Jeans	This programme is used to dry jeans.
Time Programmes	To reach the required drying level at a low temperature, you can use the timed programmes of 10 min., 30 min., and 60 min. Regardless of the drying level, the programme stops at the desired time.
Refresh	This programme provides ventilation for 10 minutes without applying heat to help freshen up your garments.
Rapid 29'	2 kg of cotton shirts spun at a high speed in the washing machine are dried in 29 minutes.
Shirts 12'	2 to 3 shirts are ready for to be ironed in 12 minutes.

 **IMPORTANT:** Do not open the loading door while the programme is running. If you have to open the door, do not keep it open for a long time.

5.2.3. Selection Stand By

After 15 minutes without user action in selection mode, machine goes to energy-saving mode due to decrease energy consumption. In this model, “- - -” must blink with 0,5 sec ON, 3 sec OFF during energy-saving mode. At the energy saving mode, “- - -” led luminosity is reduced. To restart the machine it will be necessary to move selector to OFF and select again the program

5.2.4. During the Programme

If you open the door when the programme is running, the product will switch to standby mode. Once the door has been closed, press the Start/Pause key to resume the programme.

Do not open the loading door when the programme is running. If you have to open the door, do not keep it open for a long time.

Programme End

Once the programme is over, the warning LEDs for Start/Pause, water tank level, filter cleaning and condenser cleaning will turn on. Additionally, an audible warning will be given at the end of the programme. You can remove the laundry to make the machine ready for a new load.

 **IMPORTANT:** Clean the lint filter after every programme. Empty the water tank after every programme.

 **IMPORTANT:** If you do not take out the laundry after the programme has ended, the 1-hour Anti Crease phase will automatically be activated. This programme rotates the drum at regular intervals to prevent creases

5.3. Drum Light Information

- This product includes LED Drum Light. The light works automatically when you open the door. And closes itself after a while automatically.
- It is not an adjustable option for user to open or close it.
- Please do not try to replace or modify the LED Light.

PROGRAMMES	OPTIONS				
	Delay Start	Buzzer Cancel	Child Lock	Drying Level	Anti-crease
Cotton Extra Dry	✓	✓	✓	✓	✓
Cotton Cabinet Ready	✓	✓	✓	✓	✓
Cotton Iron Ready	✓	✓	✓	✓	✓
Synthetics Cabinet Ready	✓	✓	✓	✓	✓
Synthetics Iron Ready	✓	✓	✓	✓	✓
Delicate	✓	✓	✓	X	✓
Mix	✓	✓	✓	✓	✓
Baby Care	✓	✓	✓	✓	✓
Jeans	✓	✓	✓	✓	✓
60 min	✓	✓	✓	X	✓
30 min	✓	✓	✓	X	✓
10 min	✓	✓	✓	X	✓
Refresh	✓	✓	✓	X	✓
Rapid 29'	✓	✓	✓	X	✓
Shirts 12'	✓	✓	✓	X	✓
X	Not selectable				
✓	Selectable				

⚠ ATTENTION: “Delicate” and “Drying Level” options cannot be selected at the same time in any programme.

6. CLEANING AND CARE

IMPORTANT: Do not use industrial chemicals to clean your dryer. Do not use a dryer that has been cleaned with industrial chemicals.

6.1. Cleaning the Lint Filter

IMPORTANT: DO NOT FORGET TO CLEAN THE LINT FILTER AFTER EACH USE.

To clean the lint filter:

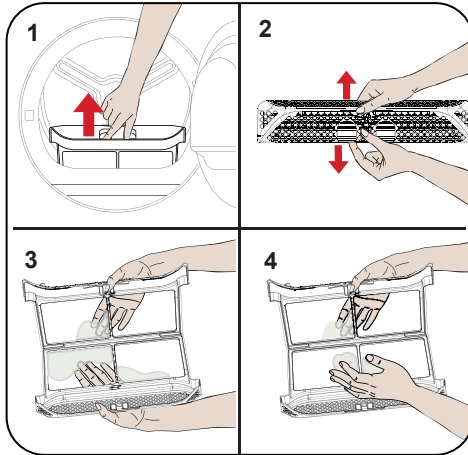

1. Open the loading door.
2. Pull up the lint filter to remove it.
3. Use your hands or a soft cloth to clean the lint.
4. Close and refit the lint filter.

After the dryer has been used for a certain period of time, if you encounter a layer that will cause obstruction on the filter surface, wash the filter with warm water to clean the layer. Dry the filter thoroughly before reinstalling it again.

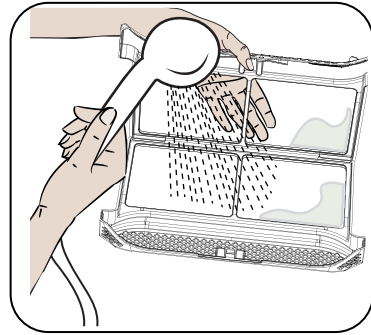

6.2. Emptying the Water Tank

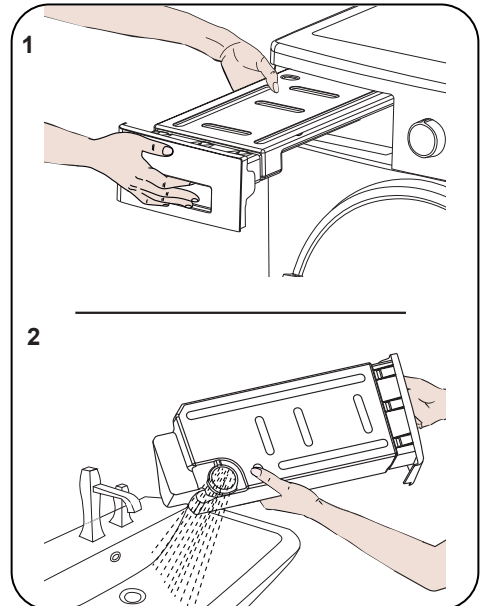

1. Pull the drawer cover and carefully take out the tank.
2. Empty the water in the tank.
3. If there is lint accumulated on the discharge cap in the tank, clean it with water.
4. Refit the water tank.

IMPORTANT: Never remove the water tank when the programme is running. The water condensed in the water tank is not suitable for human consumption.

IMPORTANT: DO NOT FORGET TO EMPTY THE WATER TANK AFTER EACH USE.

6.3. Cleaning the Condenser

IMPORTANT: Clean the condenser when you see the warning “Condenser Cleaning”.

IMPORTANT: EVEN IF THE “CONDENSER CLEANING WARNING LED” IS NOT ON: CLEAN THE CONDENSER AFTER EVERY 30 DRYING PROCESSES OR ONCE A MONTH.

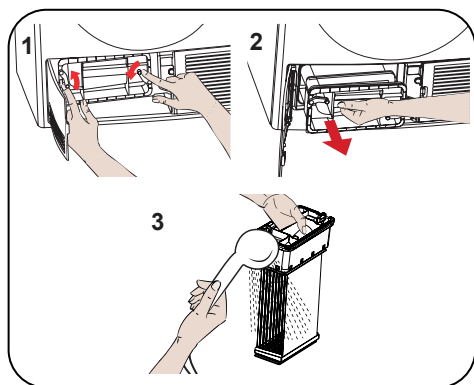

If the drying process is completed, open the loading door and wait for it to cool down.

1. Open the plinth and release the 2 cover locks of the condenser.
2. Hold the condenser by the plastic part and pull it out.
3. Clean it with a showerhead and wait for the water to drain off.
4. Fully insert the condenser into its seat and lock the 2 locks.
5. Close the plinth cover

6.4. Cleaning the Humidity Sensor

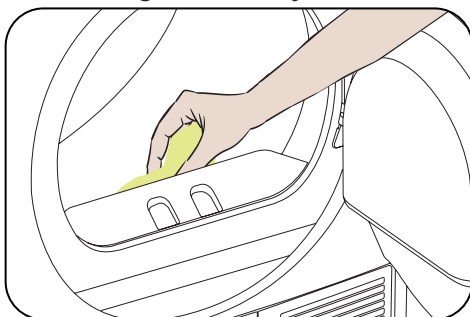

Inside the machine, there are humidity sensors that detect whether the laundry is dry or not.

To clean the sensors:

1. Open the loading door of the machine.
2. If the machine is still hot due to the drying process, wait for it to cool down.
3. Using a soft cloth soaked in vinegar, wipe the metal surfaces of the sensor and dry them.

IMPORTANT: CLEAN THE METAL SURFACES OF THE SENSOR 4 TIMES A YEAR.

IMPORTANT: Do not use metal tools to clean the metal surfaces of the sensor.

WARNING: Due to the risk of fire and explosion, do not use solution agents, cleaning agents or similar products when cleaning the sensors.

6.5. Cleaning the Inner Surface of the Loading Door

⚠ IMPORTANT: DO NOT FORGET TO CLEAN THE INNER SURFACE OF THE LOADING DOOR AFTER EACH DRYING PROCESS.

Open the loading door of the dryer and clean all of the inner surfaces and the gasket with a soft, damp cloth.

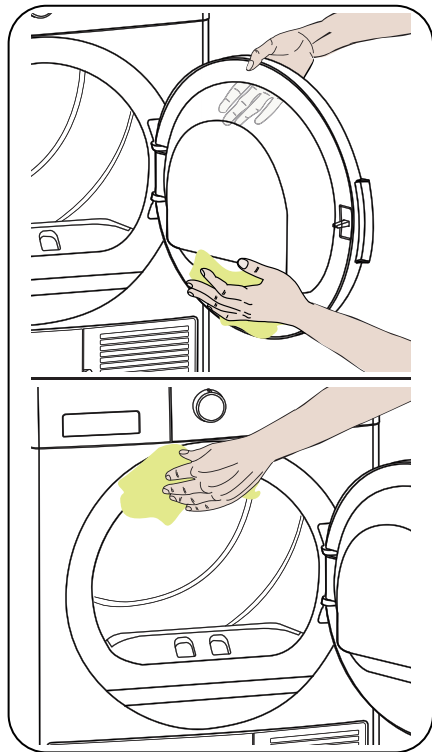

7. TECHNICAL SPECIFICATIONS

Brand	VOX
Model name	TDM-810T1G
Height	Min: 845 mm / Max: 855 mm*
Width	596 mm
Depth	563 mm
Capacity (max.)	8 kg**
Net weight (with plastic door)	35,2 kg
Net weight (with glass door)	37,5 kg
Voltage	220-240 V
Power	2700 W

*Min. height: Height with the adjustable feet not used. Max. height: Height with the adjustable feet extended to the maximum.

**Dry laundry weight before washing.



IMPORTANT: To improve the quality of the dryer, technical specifications are subject to change without prior notice.



IMPORTANT: The values declared have been obtained in a laboratory environment according to the relevant standards. These values may change depending on the environmental conditions and use of the dryer.

8. TROUBLESHOOTING

Your dryer is fitted with systems that continuously perform checks during the drying process to take the necessary measures and warn you in case of any malfunction.

⚠ WARNING: If the problem persists even if you have applied the steps in this section, please contact the your dealer or an Authorised Service Provider. Never try to repair a nonfunctional product.

PROBLEM	REASON	SOLUTION
The drying process takes a long time.	The surface of the lint filter might be clogged.	Wash the filter with lukewarm water.
	The condenser might be clogged.	Clean the condenser.
	The ventilation grills in front of the machine might be closed.	Open the doors/windows to prevent the room temperature from rising too much.
	There might be a layer of limescale on the humidity sensor.	Clean the humidity sensor.
	The dryer might be overloaded with laundry.	Do not overload the dryer.
	The laundry might be insufficiently spun.	Select a higher spin speed on your washing machine.
Laundry comes out damp at the end of the drying process.	⚠ The laundry that comes out hot at the end of the drying process generally feels more humid.	
	The programme used might not be suitable for the type of laundry.	Check the care labels on the laundry items, select a suitable programme for the type of laundry and additionally, use the time programmes.
	The surface of the lint filter might be clogged.	Wash the filter with lukewarm water.
	The condenser might be clogged.	Clean the condenser.
	The dryer might be overloaded with laundry.	Do not overload the dryer.
	The laundry might be insufficiently spun.	Select a higher spin speed on your washing machine.
The dryer cannot be opened or the programme cannot be started. The dryer does not get activated when adjusted.	The dryer might not be plugged in.	Make sure that the plug is fitted in the socket.
	The loading door might be open.	Make sure that the loading door is properly closed.
	You might not have set a programme or pressed the Start/ Pause key.	Make sure that the programme has been set and the dryer is not in the Standby (Pause) mode.
	Child lock might be active.	Deactivate the child lock.
The programme has been interrupted for no reason.	The loading door might not be closed properly.	Make sure that the loading door is properly closed.
	There might have been a power failure.	Press the Start/Pause key to start the programme.
	The water tank might be full.	Empty the water tank.

PROBLEM	REASON	SOLUTION
Clothes have shrunk, felted or deteriorated.	The programme used might not be suitable for the type of laundry.	Check the care labels on the laundry items, select a suitable programme for the type of laundry.
Water leaking from the loading door.	There might be lint accumulated on the inner surfaces of the loading door and on the surfaces of the gasket of the loading door.	Clean the inner surfaces of the loading door and the surfaces of the gasket of the loading door.
The loading door opens on its own.	The loading door might not be closed properly.	Push the loading door until you hear the closing sound.
The water tank warning symbol is on/flashing.	The water tank might be full.	Empty the water tank.
	The water discharge hose might be bent.	If the product is connected directly to the water outlet, check the water discharge hose.
The heat exchanger cleaning warning symbol is on.	The heat exchanger might be unclean.	Clean the heat exchanger.
The condenser cleaning warning symbol is on.	The lint filter might be unclean.	Clean the filter.
	The filter seat might be clogged by lint.	Clean the filter seat.
	The condenser might be unclean.	Clean the condenser.
The program can not be started and the filter warning led is blinking	The filter seat might be clogged by lint.	Clean the filter seat.
	There might be a layer that causes obstruction on the surface of the lint filter.	Wash the filter with lukewarm water.
	The condenser may not be placed.	Replace the condenser.
The program can not be started and both condenser and filter warning leds are blinking	The condenser and filter may not be placed.	Replace the filter and condenser.
	The filter and condenser warning leds are blinking even though the filter and condenser are placed.	Call technical service.

9. AUTOMATIC FAULT WARNINGS AND WHAT TO DO

Your tumble dryer is equipped with a built-in fault detection system, indicated by a combination of flashing operation lights. The most common failure codes are shown below.

ERROR CODE	SOLUTION
E03/ 	Empty the water tank, if problem does not solved, contact the nearest authorised service agent.
E04	Contact the nearest authorised service agent.
E05	Contact the nearest authorised service agent.
E06	Contact the nearest authorised service agent.
E08	There may be voltage fluctuation in mains. Wait until voltage is appropriate for working range.

10. ENVIRONMENTAL PROTECTION AND PACKAGING INFORMATION

10.1. Packaging Information

The packaging of this product is made of recyclable materials. Do not dispose of the packaging, waste together with household or other waste. Instead, take it to a packaging collection point defined by your local authority.

11. DESCRIBING THE ENERGY LABEL AND SAVING ENERGY

11.1. Energy Labelling

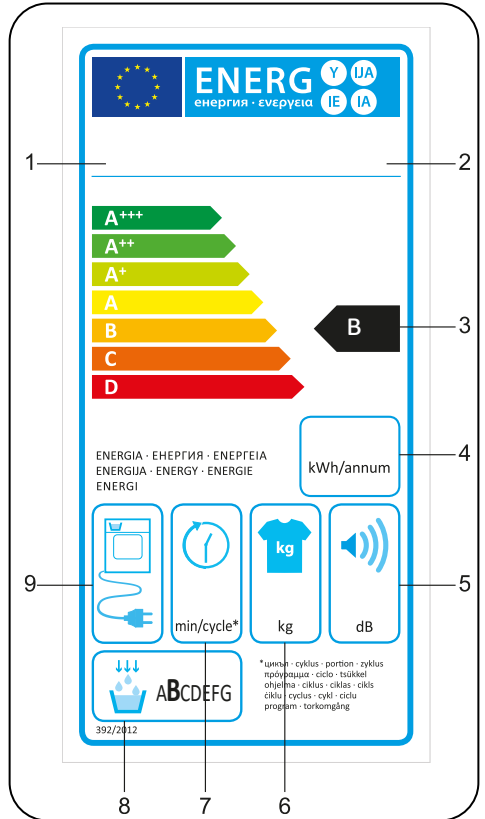

1. Trademark
2. Model
3. Energy Class
4. Annual Power Consumption
5. Noise During Drying
6. Dry Laundry Capacity
7. Cotton Cupboard Dry Cycle Time
8. Condensing Efficiency Class
9. Machine Technology

11.2. Energy Efficiency

- You should operate the dryer to full capacity, but make sure that it is not overloaded.
- When the laundry is being washed, the spin speed should be at the highest level possible. This will shorten the drying time and reduce energy consumption.
- Make sure that the same kinds of laundry are dried together.
- Please follow the recommendations in the user manual for programme selection.
- For air circulation, leave an appropriate clearance on the front and back sides of the Dryer. Do not cover the grills on the front side of the machine.
- Unless necessary, do not open the door of the machine when drying. If you have to open it, do not keep it open for a long time.
- Do not add new (wet) laundry during the drying process.
- Hairs and lint that detach from the laundry and merge in the air are collected by the "Lint Filters". Please make sure that the filters are cleaned before and after each use.
- For models with a condenser, make sure that the condenser is cleaned at least once a month or after each 30 uses.
- During the drying process, the environment where the dryer is installed must be well ventilated.

PRODUCT FICHE	
Complying Commission Delegated Regulation (EU) No 392/2012	
Supplier name or trademark	VOX
Model name	TDM-810T1G
Rated capacity (kg)	8
Type of Tumble Dryer	Condenser
Energy efficiency class ⁽¹⁾	B
Annual Energy Consumption (kWh) ⁽²⁾	561
Automatic of Non-automatic	Automatic
Energy Consumption of the standard cotton programme at full load (kWh)	4,68
Energy Consumption of the standard cotton programme at partial load (kWh)	2,56
Power consumption of the off-mode for the standard cotton programme at full load P_o (W)	0,5
Power consumption of the left-on mode for the standard cotton programme at full load P_L (W)	1,0
The duration of the left mode on (min)	n/a
Standard cotton programme ⁽³⁾	
Programme time of the standard cotton programme at full load , T_{dry} (min.)	134
Programme time of the standard cotton programme at partial load , $T_{dry1/2}$ (min.)	77
Weighted programme time of the standard cotton programme at full and partial load (T_t)	101
Condensation efficiency class ⁽⁴⁾	B
Average condensation efficiency of the standard cotton programme at full load C_{dry}	81%
Average condensation efficiency of the standard cotton programme at partial load $C_{dry1/2}$	81%
Weighted condensation efficiency of the standard cotton programme at full load and partial load C_t	81%
Sound power level for the standard cotton programme at full load ⁽⁵⁾	65
Built-in	No

(1) Scale from A+++ (most efficient) to D (least efficient)

(2) Energy consumption based on 160 drying cycles of the standard cotton programme at full and partial load, and the consumption of the low-power modes. Actual energy consumption per cycle will depend on how the appliance is used.

(3) "Cotton cupboard dry programme" used at full and partial load is the standard drying programme to which the information in the label and the fiche relates, that this programme is suitable for drying normal wet cotton laundry and that it is the most efficient programme in terms of energy consumption for cotton

(4) Scale from G (least efficient) to A (most efficient)

(5) Weighted average value - L wA expressed in dB(A) re 1 pW





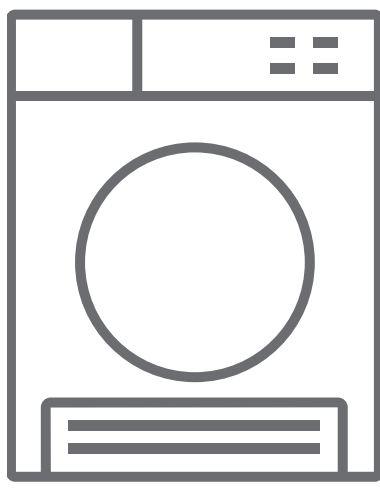



SR Mašina za sušenje veša / Korisnički priručnik



TDM-810T1G

Zahvaljujemo vam što ste izabrali ovaj proizvod.

Ovaj Korisnički priručnik sadrži veoma važne informacije i uputstva koji se tiču korišćenja i održavanja vašeg uređaja. Odvojite vreme da pročitate ovaj Korisnički priručnik pre korišćenja uređaja i čuvajte ga za buduću upotrebu.

Icon	Caption	Description
	UPOZORENJE	Rizik od opasne povrede ili smrti
	RIZIK OD STRUJNOG UDARA	Opasan napon
	POŽAR	Rizik od požara
	PAŽNJA	Rizik od povrede ili materijalne štete
	VAŽNO/NAPOMENA	Informacije o ispravnom korišćenju sistema
		Pročitajte ova uputstva.
		Vruća površina

SADRŽAJ

1. BEZBEDNOSNA UPUTSTVA	3
1.1. Električna bezbednost	3
1.2. Bezbednost dece	4
1.3. Bezbednost proizvoda	5
1.4. Ispravna upotreba	6
1.5. Postavljanje na mašinu za pranje veša	7
2. POSTAVLJANJE	9
2.1. Podešavanje stopa	10
2.2. Priključivanje na električnu mrežu	10
2.3. Postavljanje ispod radne ploče	10
3. PREGLED	10
4. PRIPREMA VEŠA	11
4.1. Sortiranje veša za sušenje	11
4.2. Priprema veša koji će se sušiti	12
4.3. Kapacitet punjenja	12
5. KORIŠTENJE MAŠINE ZA SUŠENJE VEŠA	13
5.1. Kontrolna tabla	13
5.1.1. Dugme za izbor programa	13
5.1.2. Elektronski indikator i dodatne funkcije	13
5.2. Tabela za izbor programa i potrošnju	14
5.2.1. Pomoćne funkcije	15
5.2.2. Pokretanje programa	16
5.2.3. Tokom programa	17
5.3. Informacije o osvetljenju u bubnju	17
6. ČIŠĆENJE I ODRŽAVANJE	19
6.1. Čišćenje filtera za dlačice	19
6.2. Pražnjenje rezervoara za vodu	19
6.3. Čišćenje kondenzatora	20
6.4. Čišćenje senzora za vlagu	20
6.5. Čišćenje unutrašnje površine vrata za ubacivanje	21
7. TEHNIČKE SPECIFIKACIJE	22
8. REŠAVANJE PROBLEMA	23
9. AUTOMATSKA UPOZORENJA O GREŠCI I ŠTA PREDUZETI	25
10. INFORMACIJE O ZAŠTITI ŽIVOTNE SREDINE I PAKOVANJU	26
10.1. Informacije o pakovanju	26
11. OPIS ENERGETSKE OZNAKE I UŠTEDE ENERGIJE	26
11.1. Energetska oznaka	26
11.2. Energetska efikasnost	27

OSNOVNE NAPOMENE

- Ovaj uređaj mogu koristiti deca starija od 8 godina i osobe sa smanjenim fizičkim, senzornim ili mentalnim sposobnostima ili one kojima nedostaju iskustvo i znanje, ako su pod nadzorom ili su dobili uputstva u vezi sa bezbednom upotrebom uređaja i razumeju uključene opasnosti. Deca se ne smeju igrati uređajem. Čišćenje i održavanje koje treba da obavi korisnik ne smeju da obavljaju deca bez nadzora.
- Decu mlađu od 3 godine treba držati podalje, osim ako su neprekidno pod nadzorom.
- Mašina za sušenje veša namenjena je isključivo za upotrebu u domaćinstvu i u zatvorenom prostoru. Garancija će postati nevažeća u slučaju komercijalne upotrebe.
- Koristite ovaj proizvod isključivo za veš sa oznakom koja naznačava da je pogodan za sušenje.
- Proizvođač neće prihvatiti odgovornost za oštećenja nastala nepravilnom upotrebom ili transportom.
- Nemojte da dopustite da prekrivke podova ometaju prohodnost ventilacionih otvora.
- Postavljanje i popravke mašine treba da obavlja isključivo ovlašćeni agent za popravke. Proizvođač se ne može smatrati odgovornim za oštećenja nastala zbog neovlašćenih popravki.

⚠ UPOZORENJE: Nikada nemojte da prskate ili isipate vodu na mašinu za sušenje veša da je operete! Rizik od strujnog udara!

- Ostavite najmanje 3 cm prostora između bočnih i zadnjeg zida proizvoda, kao i iznad mašine ako planirate da postavite uređaj ispod radne površine.
- Sklapanje/rasklapanje za postavljanje ispod radne površine, ako je potrebno, mora da obavlja ovlašćeni agent za servisiranje.

- Pre postavljanja proverite vizuelno da li na proizvodu ima oštećenja. Nikada nemojte da postavljate oštećeni proizvod ili da rukujete njime.
- Držite ljubimce podalje od mašine za sušenje veša.
- Omekšivače ili slične proizvode treba koristiti kako je navedeno u uputstvima proizvođača.
- Izvadite iz džepova sve predmete, kao što su upaljači i šibice.
- Ovaj uređaj se ne sme postavljati iza vrata koja se zaključavaju, klizećih vrata ili vrata sa šarkama na suprotnoj strani od one na kojoj je mašina za sušenje ako se time sprečava potpuno otvaranje vrata.

1. BEZBEDNOSNA UPUTSTVA

Ovaj odeljak sadrži bezbedosna uputstva koja će vam pomoći da se zaštitite od rizika od lične povrede ili oštećenja svojine. Ako se ne pridržavate ovih uputstava, garancija će biti nevažeća.

1.1. Električna bezbednost

- Uređaj ne sme da se napaja putem eksternog prekidačkog uređaja, kao što je tajmer, ili da bude povezan sa kolom koje se redovno uključuje i isključuje nekom instalacijom.
- Nemojte dodirivati strujni kabl vlažnim rukama. Uvek povucite utikač da isključite proizvod iz struje; u suprotnom, postojaće rizik od strujnog udara.
- Povežite mašinu za sušenje veša sa uzemljenom utičnicom koja poseduje zaštitu osigurača. Povezivanje sa uzemljenjem treba da obavi kvalifikovani električar. Naša kompanija se ne može smatrati odgovornom za oštećenja/gubitke koji su posledica korišćenja mašine za sušenje veša bez veze sa uzemljenjem, što nalažu lokalni propisi.
- Napon i dozvoljena zaštita osigurača naznačeni su na tipskoj pločici. **(Za tipsku pločicu pogledajte odeljak Pregled)**
- Vrednosti napona i frekvencije koje su naznačene na tipskoj pločici moraju da budu jednake vrednosti napona i frekvencije mreže na vašem crevu.
- Izvucite utikač mašine za sušenja iz utičnice kada se ne koristi duže vreme i pre postavljanja, održavanja, čišćenja i popravki jer u suprotnom se mašina za sušenje može oštetiti.
- Utičnica utikača mora da bude lako dostupna neprekidno nakon postavljanja.

 Oštećeni strujni kabl / utikač može da izazove požar ili da izazove strujni udar. Kada se ošteti, mora da se zameni, a to treba da obavlja isključivo ovlašćeno osoblje.

 Da biste izbegli rizik od požara ili strujnog udara, nemojte da koristite produžne kablove, višestruke utičnice ili adaptere da povežete mašinu za sušenje sa mrežnim napajanjem.

1.2. Bezbednost dece

- Ovaj aparat nije namenjen za upotrebu od strane lica (uključujući decu) sa smanjenim fizičkim, čulnim ili mentalnim sposobnostima ili nedostatkom iskustva i znanja osim ako nije pod nadzorom ili je naučen da rukuje aparatom od strane lica koje je odgovorno za njegovu/njenu sigurnost.
- Ovaj uređaj mogu koristiti deca starija od 8 godina i osobe sa smanjenim fizičkim, senzornim ili mentalnim sposobnostima ili one kojima nedostaju iskustvo i znanje, ako su pod nadzorom ili su dobili uputstva u vezi sa bezbednom upotrebom uređaja i razumeju uključene opasnosti. Deca se ne smeju igrati uređajem. Čišćenje i održavanje koje treba da obavi korisnik ne smeju da obavljaju deca bez nadzora.
- Ne puštajte decu blizu mašine bez nadzora.
- Deca mogu da se zaključaju u mašinu što može dovesti do rizika od smrti.
- Nemojte da dopuštate deci da dodiruju staklo tokom korišćenja mašine. Površina postaje izuzetno vruća i može dovesti do oštećenja kože.
- Držite materijal pakovanja izvan domašaja dece.
- Trovanje i iritacija mogu da se jave ako se deterdžent i materijali za čišćenje konzumiraju ili dođu u dodir sa kožom ili očima.
- Držite materijale za čišćenje van domašaja dece; električni proizvodi su opasni za decu.

- Držite decu podalje od proizvoda dok se koristi.
- Da biste sprečili decu da ometaju ciklus mašine za sušenje, možete da koristite zaštitu za decu da izbegnete bilo kakve izmene pokrenutog programa.
- Nemojte da dozvoljavate deci da sede / da se popnu na proizvod ili u njega.

1.3. Bezbednost proizvoda

 **Zbog rizika od požara, sledeći artikli i proizvodi koji se ubrajaju u veš ne treba NIKADA da se suše u mašini za sušenje:**

- Nemojte da sušite neopran veš u mašini za sušenje veša.
- Artikle koji su zaprljani materijama kao što su ulje za kuvanje, aceton, alkohol, benzin, kerozin, sredstva za uklanjanje fleka, terpentini, vosak i sredstva za uklanjanje voska treba prati u toploj vodi sa dodatnom količinom deterdženta pre sušenja u mašini za sušenje veša.
- Krpe za čišćenje i podmetače koji na sebi imaju ostatke zapaljivih sredstava za čišćenje ili acetona, gasa, benzina, sredstva za uklanjanje mrlja, terpentina, sveće, voska, sredstva za uklanjanje voska ili hemikalija.
- Veš koji sadrži ostatke sprejeva za kosu, sredstva za uklanjanje laka za nokte i slične supstance.
- Veš na kom su za čišćenje korišćene industrijske hemikalije (kao što je hemijsko čišćenje).
- Veš na kom se nalazi bilo kakva vrsta pene, sunđera, gume ili delova i dodataka nalik gumi. Tu spadaju sunđer od pene od lateksa, kape za tuširanje, vodootporna platna, postavljena odeća i jastuci od pene.
- Predmeti sa punjenjem i oštećeni predmeti (jastuci ili jakne). Pena koja viri izvan ovih predmeta može da se zapali tokom procesa sušenja.
- Korišćenje mašine za sušenje u sredinama koje sadrže brašno ili ugljenu prašinu može da izazove eksploziju.

⚠ PAŽNJA: Veš koji sadrži metalna ojačanja ne treba stavljati u mašinu za sušenje. Mašina za sušenje se može oštetiti ako se metalna ojačanja olabave i odlome tokom sušenja.

1.4. Ispravna upotreba

⚠ PAŽNJA: Nikada nemojte zaustavljati mašinu za sušenje pre završetka ciklusa sušenja osim ako sve artikle brzo na izvadite i raširite tako da se toplota raseje.

⚠ PAŽNJA: Postarajte se da ljubimci ne ulaze u mašinu za sušenje. Proverite unutrašnjost mašine za sušenje pre korišćenja.

⚠ PAŽNJA: Prekomerno zagrevanje odeće unutar mašine za sušenje može da se javi ako otkazete program ili u slučaju nestanka struje dok je mašina za sušenje pokrenuta. Ta koncentracija toplote može da izazove samosagorevanje pa stoga uvek pokrenite program Refresh (Osvežavanje) da ohladite ili brzo izvadite sav veš iz mašine za sušenje da biste ga okačili i da bi se rasejala toplota.

- Koristite mašinu za sušenje isključivo za sušenje u domaćinstvu i za sušenje tkanina sa etiketom na kojoj je naznačeno da je pogodna za sušenje. Sve druge primene nalaze se van opsega namenjene primene i zabranjene su.
- Garancija će postati nevažeća u slučaju svakog oblika komercijalne upotrebe.
- Ovaj uređaj je projektovan da se koristi isključivo u domaćinstvima i treba ga postaviti na ravnu i stabilnu površinu.
- Nemojte da se naslanjate ili da sedate na vrata mašine za sušenje veša. Mašina za sušenje veša može da se prevrne.

- Da bi se održala temperatura koja neće naškoditi vešu (npr. da bi se sprečilo da se veš zapali), proces hlađenja počinje nakon procesa zagrevanja. Nakon toga se program završava. Na kraju programa uvek brzo uklonite veš.

 **PAŽNJA:** Nikada nemojte da koristite mašinu za sušenje bez filtera za dlačice ili sa oštećenim filterom za dlačice.

- Filteri za dlačice se moraju čistiti **nakon svake upotrebe** kao što je naznačeno u poglavlju **Cišćenje filtera za dlačice**.
- Filteri za dlačice se moraju osušiti nakon vlažnog čišćenja. Vlažni filteri mogu da izazovu kvar tokom procesa sušenja.
- Nagomilavanje dlačica ne sme da se dozvoli u mašini za sušenje veša (nije primenljivo za uređaje za koje je namenjeno da se produvavaju izvan zgrade)

 **VAŽNO:** Rastojanje između mašine za sušenje i poda ne treba da se smanji usled predmeta kao što su tepisi, drvo ili ploča jer u suprotnom ne može da se obezbedi dovoljno dopremanje vazduha u mašinu.

- Nemojte da postavljate mašinu za sušenje u prostorije gde postoji rizik od zamrzavanja. Temperature zamrzavanja negativno utiču na učinak mašina za sušenje veša. Kondenzacija koja se zamrzava u pumpi i crevu može da izazove oštećenje.

1.5. Postavljanje na mašinu za pranje veša

 **PAŽNJA:** Mašina za pranje ne sme da se postavlja na mašinu za sušenje veša. Obratite pažnju na upozorenja data u nastavku prilikom postavljanja mašine za sušenje veša na mašinu za pranje veša.

 **PAŽNJA:** Mašina za sušenje veša sme da se postavlja samo na mašine za pranje veša koje imaju isti ili veći kapacitet.

- Da biste koristili mašinu za sušenje veša koja je postavljena na mašinu za pranje veša, element za pričvršćivanje se mora upotrebiti između ova dva proizvoda. Element za pričvršćivanje mora da priključi ovlašćeni serviser.
- Kada se mašina za sušenje postavi na mašinu za pranje veša, ukupna težina ovih proizvoda može da dostigne gotovo 150 kilograma (kada se napune). Postavite proizvode na čvrst pod koji raspolaže kapacitetom za nošenje opterećenja!

Tabela za pravilno postavljanje mašine za pranje veša i mašine za sušenje veša					
Mašina za sušenje veša (Dubina)	Mašina za pranje veša				
	37-41 cm	42-45 cm	46-49 cm	50-56 cm	57-63 cm
52,5 cm	X	✓	✓	✓	✓
56 cm	X	X	✓	✓	✓
61 cm	X	X	X	✓	✓
64 cm	X	X	X	X	✓

(Za informacije o dubini pogledajte poglavlje 7. Tehničke specifikacije)

Da biste postavili mašinu za pranje veša na mašinu za sušenje veša, kao opcioni dodatak neophodan je poseban komplet za slaganje. Obratite se korisničkoj službi da biste ga dobili. Uputstva za sklapanje biće isporučena zajedno sa kompletom za slaganje

EC Deklaracija o usaglašenosti

Izjavljujemo da naši proizvodi zadovoljavaju primenljive evropske direktive, odluke i propise, kao i zahteve navedene u sponenutim standardima.

Odlaganje starog proizvoda

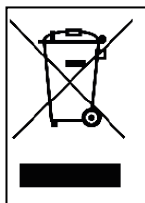

Ovaj proizvod je usaglašen sa EU WEEE direktive (2012/19/EU). Ovaj proizvod nosi simbol klasifikacije za otpad za električnu i elektronsku opremu (WEEE).

Ovaj simbol koji se nalazi na proizvodu ili oznaci sa informacijama naznačava da ovaj proizvod ne sme da se odlaže u otpad zajedno sa drugim kućnim otpadom na kraju radnog veka. Da bi se sprečile potencijalne opasnosti od nekontrolisanog odlaganja otpada po životnu sredinu i ljudsko zdravlje, držite ovaj proizvod odvojeno od drugih vrsta otpada, a da bi se omogućila održiva ponovna upotreba materijalnih resursa, postarajte se

da se reciklira odgovorno. Obratite se svom prodavcu ili lokalnim nadležnim organima da dobijete informacije o tome kako i gde možete da odnesete proizvod zbog ekološki bezbedne reciklaže. Ovaj proizvod ne sme da se meša sa drugim vrstama komercijalnog otpada za reciklažu.

2. POSTAVLJANJE

- Pre nego što se obratite lokalnom ovlašćenom pružaocu servisnih usluga zbog postavljanja mašine za sušenje veša, proverite informacije iz korisničkog priručnika da proverite da su električna instalacija i izlaz za vodu odgovarajući. Ako nisu, pozovite kvalifikovanog električara i vodoinstalatera da obave neophodna podešavanja.
- Dužnost je kupca da pripremi mesto za postavljanje mašine za sušenej veša, kao i instalacije za električno napajanje i otpadnu vodu. Pre postavljanja proverite mašinu za sušenje veša zbog oštećenja. Ako je oštećena, nemojte da je postavljate. Oštećeni proizvodi mogu da ugroze vaše zdravlje.
- Postavite mašinu za sušenje veša na stabilnu i ravnu površinu.
- Pokrenite mašinu za sušenje veša u okruženju bez prašine sa dobrom ventilacijom.
- Rastojanje između mašine za sušenje i poda **ne treba** da se smanji usled predmeta kao što su tepisi, drvo ili traka.
- **Nemojte da blokirate ventilacione rešetke** koje se nalaze na osnovi mašine za sušenje veša.
- Ovaj uređaj se ne sme postaviti iza vrata koja se zaključavaju, klizećih vrata ili vrata sa šarkama na suprotnoj strani od one na kojoj je mašina za sušenje tako da je potpuno otvaranje vrata mašine za sušenje blokirano.
- Kada se postavi mašina za sušenje veša, povezivanja moraju da ostanu stabilna. Prilikom postavljanja mašine za sušenje veša, postarajte se da se zadnja površina ne oslanja na neki predmet (npr. slavina, utičnica).
- Radna temperatura mašine za sušenje veša je od +5°C do +35°C. Ako se mašina koristi van ovog opsega temperature, to će imati negativan uticaj na učinak mašine za sušenje veša i proizvod će biti oštećen.
- Budite oprezni prilikom prenošenja proizvoda jer je težak. Uvek nosite zaštitne rukavice.
- Uvek postavljajte proizvod tako da bude pored zida.
- Zadnja površina proizvoda treba da bude pored zida.
- Kada se proizvod postavi na stabilnu površinu, koristite nivo vode da proverite

da li je proizvod potpuno stabilan. Ako nije, podesite stope dok ne postane stabilan. Ponovite ovaj postupak svaki put kada premeštate proizvod.

- Nemojte da postavljate mašinu za sušenje veša na strujni kabl.

2.1. Podešavanje stopa

- Da bi uređaj radio uz manje buke i vibracija, mora da bude stabilan i uravnotežen na stopama. Podesite stope da osigurate da je proizvod uravnotežen.
- Rotirajte stope udesno i ulevo dok mašina za sušenje veša ne postane ujednačena i stabilna.

 **VAŽNO:** Nikada nemojte da uklanjate podesive stope.

2.2. Priklučivanje na električnu mrežu

 **PAŽNJA:** Postoji rizik od požara i strujnog udara.

- Vaša mašina za sušenje veša je podešena na 220–240 V i 50 Hz.
- Mrežni kabl mašine za sušenje veša opremljen je specijalnim utikačem. Ovaj utikač mora da se poveže sa uzemljenom utičnicom koja je zaštićena osiguračem od 16 ampera kao što je naznačeno na sipskoj pločici. Vrednost strujnog osigurača na električnoj mreži sa kojom je povezana ova utičnica takođe mora da bude 16 ampera. Konsultujte se sa kvalifikovanim električarom ako nemate takvu utičnicu ili osigurač.
- Naša kompanija se ne može smatrati odgovornom za oštećenja nastala zbog upotrebe bez uzemljenja.

 **VAŽNO:** Korišćenje mašine pri niskim vrednostima napona skрати radni vek i smanjiće učinak vaše mašine.

2.3. Postavljanje ispod radne ploče

- Ostavite najmanje 3 cm prostora između bočnih i zadnjeg zida proizvoda, kao i ispod radne ploče kada postavljate svoj proizvod ispod radne površine.
- Sklapanje/rasklapanje ispod radne površine, ako je potrebno, mora da obavlja ovlašćeni servis.

3. PREGLED

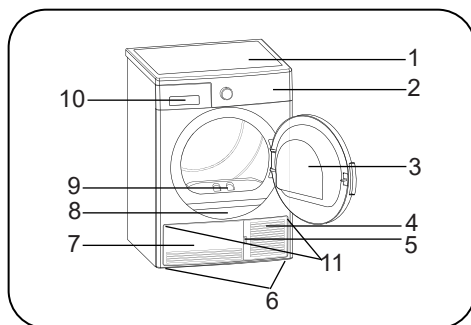

















1. Gornja ploča
2. Kontrolna tabla
3. Vrata za punjenje
4. Ležište otvora osnove
5. Osnova
6. Podesive stope
7. Poklopac osnove
8. Tipska pločica
9. Filter za dlačice
10. Poklopac fiok
11. Ventilacione rešetke

4. PRIPREMA VEŠA

4.1. Sortiranje veša za sušenje

Pratite uputstva na etiketama veša koji se suši. Sušite samo predmete koji imaju izjavu/symbol koji naznačava da „mogu da se suše u mašini za sušenje veša”.

- Nemojte da koristite proizvod sa količinama i vrstama veša koji nisu dati u poglavlju 4.3. Kapacitet punjenja.

 <p>Pogodno za sušenje u mašini za sušenje veša</p>	 <p>Ne zahteva peglanje</p>	 <p>Osetljivo/delikatno sušenje</p>	 <p>Nije pogodno za sušenje u mašini za sušenje veša</p>
 <p>Bez sušenja</p>	 <p>Ne vršiti hemijsko čišćenje</p>	 <p>Na bilo kojoj temperaturi</p>	 <p>Na visokim temperaturama</p>
 <p>Na srednjim temperaturama</p>	 <p>Na niskim temperaturama</p>	 <p>Bez toplote</p>	 <p>Suši se na žici za veš</p>
 <p>Raširite za sušenje</p>	 <p>Zakačite vlažno na žicu za veš</p>	 <p>Raširite na zaklonjenom mestu radi sušenja</p>	 <p>Pogodno za hemijsko čišćenje</p>

Nemojte zajedno da sušite tanke, višeslojne ili debele tkanine jer se one suše na različitim nivoima. Zato zajedno sušite samo odeću iste strukture i vrste tkanine. Tako možete postići isti rezultat sušenja. Ako mislite da je veš i dalje mokar, možete izabrati vremenski program dodatnog sušenja.

Zasebno sušite veliki (na primer, posteljinu) i manji veš da ne biste dobili vlažan veš.

 **VAŽNO:** Za sušenje u mašini za sušenje veša nisu prikladne osetljive tkanine, izvezeno tkanine, vuna/svila, odeća napravljena od osetljivih i skupih tkanina, sportska odeća i zavese od tila.

4.2. Priprema veša koji će se sušiti

Opasnost od eksplozije i požara!

Izvadite iz džepova sve predmete, kao što su upaljači i šibice.

 **PAŽNJA:** Može doći do oštećenja bubnja mašine za sušenje veša i tkanina.

- Odeća se tokom pranja može zapetljati. Razdvojite je pre stavljanja u mašinu za sušenje.
- Izvadite sve predmete iz džepova i primenite sledeće:
- Zavežite pojaseve tkanina, uzice kecelja i slično ili koristite vreću za odeću.
- Zatvorite zatvarače, kopče i spone, zakopčajte dugmad.
- Da biste dobili najbolji rezultat sušenja, veš razvrstajte u skladu sa vrstom tekstila i programom sušenja.
- Uklonite kopče i slične metalne delove s odeće.
- Pletivo poput majica i pletene odeće **obično se skuplja tokom prvog sušenja**. Koristite zaštitni program.
- **Nemojte prekomerno sušiti sintetički veš. To će izazvati nabore.**
- Prilikom pranja veša koji ćete sušiti, prilagodite količinu omekšivača u skladu sa uputstvima proizvođača mašine za pranje veša.

4.3. Kapacitet punjenja

Pratite uputstva u „Tabeli za izbor programa i potrošnje”. (**Pogledajte: 5.2 Tabela za izbor programa i potrošnje**). Nemojte ubacivati u uređaj više veša od kapaciteta navedenog u tabeli.



 **VAŽNO:** Ne preporučuje se u mašinu za sušenje staviti više veša od količine prikazane u tabeli. Kada je pretrpana, performanse sušenja se smanjuju i može doći do oštećenja mašine za sušenje i veša.

Veš	Težina suvog veša (g)
Čaršav (dvostruki)	725
Jastučnica	240
Peškir za kupanje	700
Peškir za ruke	225
Košulja	190
Pamučna košulja	200
Farmerke	650
Tkanina – pantalone od gabardena	400
Majica	120

5. KORIŠTENJE MAŠINE ZA SUŠENJE VEŠA

5.1. Kontrolna tabla

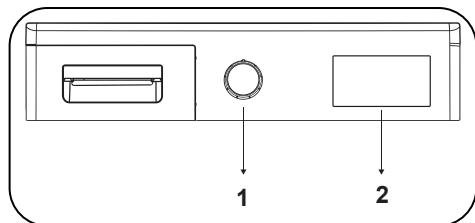

1. Dugme za izbor programa

2. Elektronski indikator i dodatne funkcije

5.1.1. Dugme za izbor programa



Koristite dugme za izbor programa da biste izabrali željeni program sušenja



5.1.2. Elektronski indikator i dodatne funkcije



Simboli na ekranu:

Indikator upozorenja za rezervoar za vodu	
Indikator upozorenja za čišćenje filtera za dlačice	
Indikator upozorenja za čišćenje kondenzatora	

5.2. Tabela za izbor programa i potrošnju

Pritisnite dugme za uključivanje/pauziranje da biste pokrenuli program. LED indikator uključivanja/pauziranja pokazuje da je program pokrenut, a uključuje se LED indikator sušenja.

Program	Količina veša (kg)	Mašina za pranje veša brzina centrifuge	Približna količina preostale vlage	Trajanje (minuti)
Dodatno sušenje pamuka	8	1000	60%	139
Sušenje pamuka bez potrebe za peglanjem	8	1000	60%	134
Sušenje pamuka za peglanje	8	1000	60%	111
Sušenje sintetike bez potrebe za peglanjem	4	800	40%	50
Sušenje sintetike za peglanje	4	800	40%	36
Delikatno	2	600	50%	37
Mix (mešano)	4	1000	60%	75
Baby Care (odeća za bebe)	3	1000	60%	62
Farmerke	4	1200	60%	86
60 min	-	-	-	60
30 min	-	-	-	30
10 min	-	-	-	10
Osvježavanje	-	-	-	10
Express 29' (Ekspresno za 29')	2	1200	50%	29
Shirts (košulje za 12')	0.5	1200	50%	12

Vrednosti potrošnje energije				
Program	Količina veša (kg)	Mašina za pranje veša brzina centrifuge	Približna količina preostale vlage	Vrednosti potrošnje energije (kWh)
Sušenje pamuka bez potrebe za peglanjem	8	1000	60%	4,68
Sušenje pamuka za peglanje	8	1000	60%	4,1
Sušenje sintetike bez potrebe za peglanjem	4	800	40%	1,67
Potrošnja energije u „isključenom režimu” P ₀ (W)				0.5
Potrošnja energije u „uključenom režimu” P ₁ (W)				1.0



Program sušenja pamuka bez potrebe za peglanjem standardni je program sušenja koji je moguće pokrenuti s potpunom količinom veša ili s polovinom količine veša, a informacije o njemu nalaze se na etiketama i na oznaci proizvoda. Ovo je energetski najefikasniji program za sušenje normalne mokre pamučne odeće.

*Energetska oznaka standardnog programa (EN 61121:2013)

Sve su vrednosti u tabeli određene u skladu sa standardom EN 61121:2013. Vrednosti potrošnje mogu se razlikovati od vrednosti u tabeli u zavisnosti od vrste tkanine, brzine okretaja, uslova sredine i vrednosti napona.

5.2.1. Pomoćne funkcije

U nastavku je tabela s pregledom mogućnosti koje se mogu izabrati u programima.

Opcija	Opis
Protiv gužvanja	Ako izaberete opciju „Protiv gužvanja” i ne otvorite vrata mašine za sušenje na kraju programa, jednosatna faza protiv gužvanja će se produžiti na dva sata. Nakon izbora opcije Protiv gužvanja, začujete zvučni signal. Pritisnite opet isto dugme da biste poništili izbor. Ako otvorite vrata ili pritisnete dugme uključivanje/pauziranje dok traje korak protiv gužvanja, on će se poništiti.
Nivo sušenja	Nivo vlage posle sušenja može se podesiti na tri nivoa. Na taj način moguće je izabrati željeni nivo sušenja. Nivoi koje je moguće izabrati osim standardnog podešavanja: 1, 2, 3. Nakon izbora, LED indikator odgovarajućeg nivoa sušenja će se uključiti.
Odloženo uključenje	Možete odložiti vreme početka programa izborom mogućnosti od 1 sata do 23 sata. Željeno vreme odlaganja možete aktivirati pritiskom na dugme uključivanje/pauziranje. Kada vreme istekne, izabrani program automatski se pokrene. Tokom vremena odlaganja, moguće je aktivirati ili deaktivirati mogućnosti kompatibilne s programom. Dug pritisak na dugme za odloženo uključenje neprekidno menja vreme odlaganja.
Opozivanje zvučnog alarma	Mašina za sušenje oglašava glasno upozorenje kada se dugme za izbor programa okrene, kada se pritisne dugmad i na kraju programa. Da biste isključili ta upozorenja, pritisnite i 3 sekunde držite dugme „Opcija za sušenje delikatan tkanine”. Kada pritisnete dugme, začujete glasno upozorenje da je ta mogućnost isključena.
Zaštita za decu	Postoji opcija blokade za decu kako bi se izbegle promene u programu kada se pritisnu tasteri dok radi program. Da bi aktivirali funkciju blokade za decu, potrebno je istovremeno pritisnuti dugmad „Nivo sušenja” i „Protiv nabora” na 3 sekunde. Kada se aktivira blokada za decu, svi tasteri će biti isključeni. Blokada za decu se ne isključuje automatski na kraju programa. Da bi isključili blokadu za decu na kraju programa, postavite dugme za izbor programa u položaj „Isključeno”. Zatim vratite dugme za izbor programa u prvi položaj. Blokada za decu je još uvek aktivna. Da bi isključili funkciju blokade za decu, potrebno je istovremeno pritisnuti dugmad „Nivo sušenja” i „Protiv nabora” na 3 sekunde. Kada se uključuje/isključuje blokada za decu, na ekranu će se pojaviti „CL” na 2 sekunde i zatim će se isključiti i čuće se zvučni signal. Upozorenje: Kada proizvod radi ili je blokada za decu aktivna, ako okrenete dugme za izbor programa, čuće se zvučno upozorenje i na ekranu će se pojaviti „CL” na 2 sekunde i zatim će se isključiti. Ako okrenete dugme za izbor programa, čuće se zvučni signal. Čak i ako podesite dugme za izbor programa na drugi program, prethodni program će nastaviti da radi. Da bi izabrali novi program, potrebno je da isključite blokadu za decu, a zatim podesite dugme za izbor programa.

5.2.2. Pokretanje programa

LED indikator uključivanja/pauziranja zasvetleće tokom izbora programa. Pritisnite uključivanje/ pauziranje da biste pokrenuli program. LED indikator uključivanja/pauziranja pokazuje da je program pokrenut, a uključuje se LED indikator sušenja.

Program	Opis
Dodatno sušenje pamuka	Ovaj program na visokim temperaturama suši debele i višeslojne tkanine, kao što su pamučni peškiri, čaršavi, jastučnice, ogrtači, tako da ih možete smestiti u ormar.
Sušenje pamuka bez potrebe za peglanjem	Ovaj program suši pamučne pidžame, donji veš, stolnjake i slično, što vam omogućava da ih spakujete u ormar.
Sušenje pamuka za peglanje	Ovaj program suši pamučni veš kako bi ga pripremio za peglanje. Veš izvađen iz mašine biće vlažan.
Sušenje sintetike bez potrebe za peglanjem	Ovaj program suši sintetički veš, kao što su majice, košulje i bluze na nižim temperaturama, što vam omogućava da ih spakujete u ormar.
Sušenje sintetike za peglanje	Ovaj program suši sintetički veš, kao što su majice, košulje i bluze na nižim temperaturama, kako bi ga pripremio za peglanje. Veš izvađen iz mašine biće vlažan.
Delicate (delikatna tkanina)	Ovaj program suši odeću kao što su košulje, bluze i svileni odevni predmeti na nižim temperaturama kako bi ih pripremio za nošenje.
Mix (mešano)	Ovaj program suši mešani pamučno-sintetički veš koji ne gubi boju, kako bi ga pripremio za nošenje.
Baby Care (odeća za bebe)	Ovaj program suši osetljivu dečju odeću na nižim temperaturama, kako bi ih pripremio za nošenje.
Farmerke	Ovaj se program koristi za sušenje farmerki.
Vremenski programi	Da biste dosegli traženi nivo sušenja na niskim temperaturama, možete koristiti vremenske programe od 10 minuta, 30 minuta i 60 minuta. Nezavisno od nivoa sušenja, program se prekida u željeno vreme.
Osvežavanje	Ovaj program obezbeđuje 10 minuta ventilacije bez grejanja da biste jednostavnije osvežili odeću.
Ekspresno za 29'	2 kilograma pamuka centrifugirano na visokoj brzini u mašini za pranje veša suši se 29 minuta.
Košulje za 12'	Od 2 do 3 košulje spremne za peglanje za 12 minuta.

 **VAŽNO:** Ne otvarajte vrata za punjenje dok je program pokrenut. Ako morate da otvorite vrata, nemojte dugo da ih držite otvorena.

5.2.3. Režim uštede energije

Ako u koraku izbora programa ne pritisnete nijedan taster 15 minuta, sušilica prelazi u režim uštede energije kako bi smanjila potrošnju energije. Ceo ekran će se isključiti. U koraku uštede energije, svetlo „- -“ će treptati, što znači da će biti uključeno 0,5 sekunde i isključeno 3 sekunde. „- -“ LED svetlo će manje svetliti u uštedi energije. Da bi izabrali program i pokrenuli ga, potrebno je da isključite i ponovo uključite mašinu.

5.2.4. Tokom programa

Ako otvorite vrata dok je program pokrenut, uređaj se prebacuje u stanje mirovanja. Kada zatvorite vrata, pritisnite dugme uključivanje/pauziranje da biste nastavili s programom.

Ne otvarajte vrata za punjenje dok je program pokrenut. Ako morate da otvorite vrata, nemojte dugo da ih držite otvorena.

Kraj programa

Čim se program završi, uključuju se LED indikatori upozorenja za uključivanje/pauziranje, nivo napunjenosti rezervoara za vodu, čišćenje filtra i čišćenje kondenzatora. Dodano se na kraju programa oglašava zvučno upozorenje. Možete izvaditi veš da biste uređaj pripremili za novo punjenje.

 **VAŽNO:** Nakon svakog programa očistite filter za dlačice. Nakon svakog programa ispraznite rezervoar za vodu.

 **VAŽNO:** Ako ne izvadite veš nakon završetka programa, automatski se aktivira jednosatni program sprečavanja gužvanja. Taj program vrti bubanj u pravilnim intervalima kako bi sprečio gužvanje.

5.3. Informacije o osvetljenju u bubnju

- Ovaj proizvod sadrži LED osvetljenje u bubnju. Osvetljenje se uključuje automatski kada otvorite vrata. Nakon određenog vremena automatski se isključuje.
- To nije podesiva opcija koju korisnik može da uključuje ili isključuje.
- Nemojte da pokušavate da zamenjujete ili izmenjujete LED osvetljenje.

PROGRAMI	OPCIJE				
	Vremensko Kašnjenje	Otkazivanje glasnog upozorenja	Zaštita za decu	Nivo sušenja	Protiv gužvanja
Dodatno sušenje pamuka	✓	✓	✓	✓	✓
Sušenje pamuka bez potrebe za peglanjem	✓	✓	✓	✓	✓
Sušenje pamuka za peglanje	✓	✓	✓	✓	✓
Sušenje sintetike bez potrebe za peglanjem	✓	✓	✓	✓	✓
Sušenje sintetike za peglanje	✓	✓	✓	✓	✓
Delikatno	✓	✓	✓	X	✓
Mix (mešano)	✓	✓	✓	✓	✓
Baby Care (odeća za bebe)	✓	✓	✓	✓	✓
Farmerke	✓	✓	✓	✓	✓
60 min	✓	✓	✓	X	✓
30 min	✓	✓	✓	X	✓
10 min	✓	✓	✓	X	✓
Osvežavanje	✓	✓	✓	X	✓
Express 29' (Ekspresno za 29')	✓	✓	✓	X	✓
Shirts (košulje za 12')	✓	✓	✓	X	✓
X	Ne može se izabrati				
✓	Može da se izabere				

 **PAŽNJA:** Opcije „Delikatna tkanina“ i „Nivo sušenja“ ne mogu se izabrati istovremeno.

6. ČIŠĆENJE I ODRŽAVANJE

VAŽNO: Za čišćenje mašine za sušenje veša nemojte da koristite industrijske hemikalije. Nemojte da koristite mašinu za sušenje veša koja je čišćena industrijskim hemikalijama.

6.1. Čišćenje filtera za dlačice

VAŽNO: NAKON SVAKOG PROGRAMA OČISTITE FILTER ZA DLAČICE.

Da biste očistili filter za dlačice:

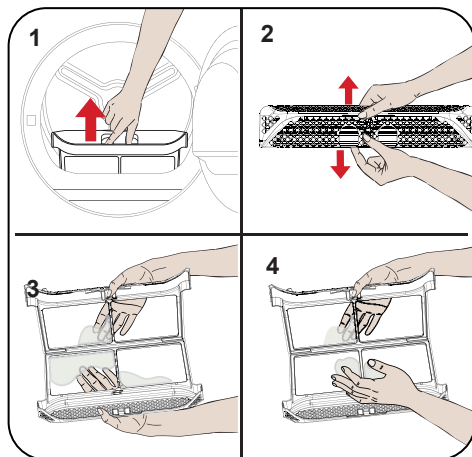

1. Otvorite vrata za punjenje.
2. Podignite filter za dlačice da biste ga izvadili.
3. Dlačice očistite rukama ili mekom krpom.
4. Zatvorite filter i vratite ga na mesto.

Nakon što se mašina za sušenje veša neko vreme koristila, ako se pojavi sloj koji stvara smetnje na površini filtera, isperite ga toplom vodom i tako očistite. Temeljno očistite filter pre nego što ga ponovno postavite.

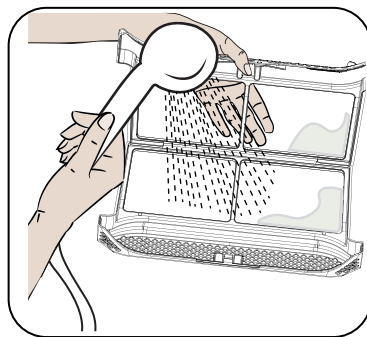

6.2. Pražnjenje rezervoara za vodu

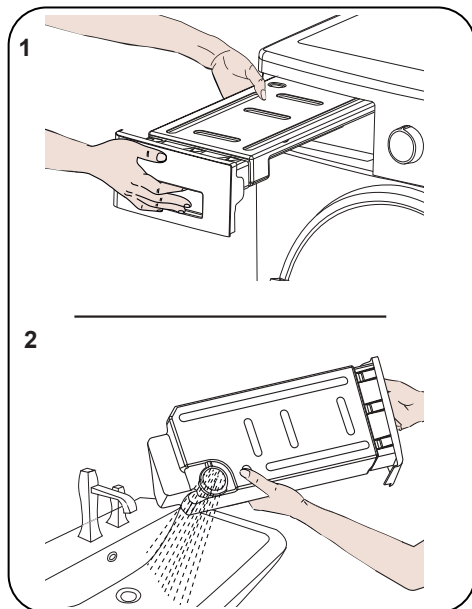

1. Povucite poklopac fioke i pažljivo izvucite rezervoar.
2. Ispraznite vodu iz rezervoara.
3. Ako su se u poklopcu odvoda nakupile dlačice, očistite ih vodom.
4. Ponovno namestite rezervoar za vodu na mesto.

VAŽNO: Rezervoar za vodu nemojte da vadite dok je program pokrenut. Voda kondenzovana u rezervoaru za vodu nije za ljudsku upotrebu.

VAŽNO: NAKON SVAKOG KORIŠĆENJA OBAVEZNO ISPRAZNITE REZERVOAR ZA VODU.

6.3. Čišćenje kondenzatora

VAŽNO: Kada vidite upozorenje „Čišćenje kondenzatora“, očistite kondenzator.

VAŽNO: ČAK I AKO LED INDIKATOR „LED UPOZORENJE ZA ČIŠĆENJE KONDENZATORA“ NIJE UKLJUČEN: OČISTITE KONDENZATOR NAKON SVAKIH 30 POSTUPAKA SUŠENJA ILI JEDNOM MESEČNO.

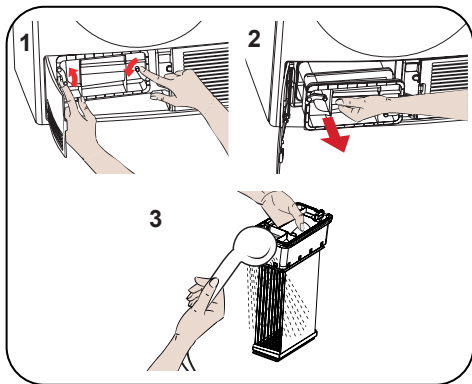

Ako je postupak sušenja dovršen, otvorite vrata za punjenje i sačekajte da se ohladi.

1. Otvorite osnovu i otpustite dva zavrtnja poklopca kondenzatora.
2. Uхватite kondenzator za plastični deo i izvucite ga.
3. Očistite ga tušem i sačekajte da se voda ocedi.
4. Potpuno ugurajte kondenzator u njegovo ležište i zatvorite 2 zavrtnja.
5. Zatvorite poklopac osnove

6.4. Čišćenje senzora za vlagu

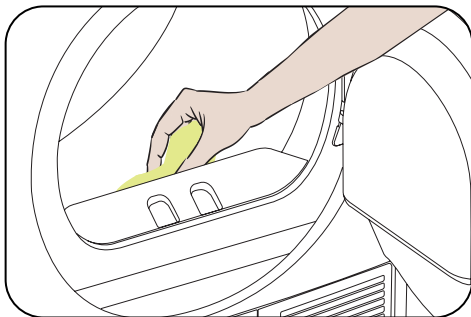

Unutar uređaja nalaze se senzori za vlagu koji otkrivaju je li veš suv ili nije.

Da biste očistili senzore:

1. Otvorite vrata za stavljanje veša na mašini.
2. Ako je uređaj još vreo zbog postupka sušenja, sačekajte da se ohladi.
3. Koristeći krpu natoplenu sirćetom, obrišite metalne površine senzora i osušite ih.

VAŽNO: METALNE POVRŠINE SENZORA OČISTITE 4 PUTA GODIŠNJE.

VAŽNO: Nemojte da koristite metalne alate da biste očistili metalne površine senzora.

UPOZORENJE: Zbog opasnosti od požara i eksplozije, za čišćenje senzora nemojte da koristite razređivače, sredstva za čišćenje ili slične proizvode.

6.5. Čišćenje unutrašnje površine vrata za ubacivanje

⚠ VAŽNO: NEMOJTE DA ZABORAVITE DA OČISTITE UNUTRAŠNJU POVRŠINU VRATA ZA UTOVAR NAKON SVAKOG POSTUPKA SUŠENJA.

Otvorite vrata za ubacivanje mašine za sušenje veša pa mekom, vlažnom krpom očistite sve unutrašnje površine i zaptivku.

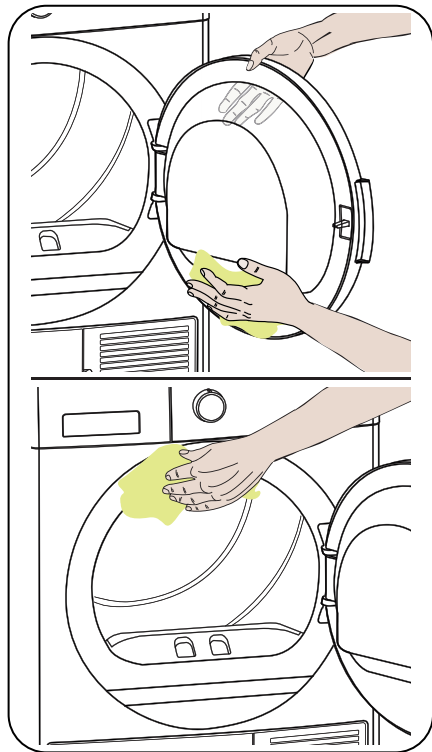



7. TEHNIČKE SPECIFIKACIJE

Marka	VOX
Naziv modela	TDM-810T1G
Visina	Min: 845 mm / Max: 855 mm*
Širina	596 mm
Dubina	563 mm
Kapacitet (maks.)	8 kg**
Neto težina (s plastičnim vratima)	35,2 kg
Neto masa (sa staklenim vratima)	37,5 kg
Napon	220-240 V
Snaga	2700 W

*Min. visina: Visina ako se ne koriste podesive stope. Miks. visina: Visina ako su podesive stope maksimalno podignute.

**Težina suvog veša pre pranja.

 **VAŽNO:** Radi poboljšanja kvaliteta mašine za sušenje veša, tehničke specifikacije podležu promenama bez prethodne najave.

 **VAŽNO:** Navedene vrednosti su dobijene u laboratorijskom okruženju u skladu sa odgovarajućim standardima. Te se vrednosti mogu menjati u zavisnosti od uslova sredine i korišćenja mašine za sušenje veša.

8. REŠAVANJE PROBLEMA

Vaša mašina za sušenje isporučuje se opremljena sistemima koji neprekidno obavljaju provere tokom postupka sušenja kako bi se preduzele odgovarajuće mere i kako biste bili upozoreni u slučaju kvara.

⚠ UPOZORENJE: Ako se problem nastavi da se javlja i nakon što ste preduzeli korake iz ovog odeljka, obratite se svom dobavljaču ili ovlašćenom servisu. Nemojte pokušavati da popravite uređaj koji ne radi.

PROBLEM	RAZLOG	REŠENJE
Proces sušenja dugo traje.	Površina filtera za dlake je možda zapušena.	Operite filter mlakom vodom.
	Kondenzator je možda zapušten.	Očistite kondenzator.
	Rešetke za ventilaciju ispred mašine možda su zatvorene.	Otvorite vrata/prozore da sprečite da sobna temperatura previše poraste.
	Možda ima naslaga kamenca na senzoru vlažnosti.	Očistite senzor vlažnosti vazduha.
	Sušilica je možda prepuna rublja.	Nemojte previše puniti sušilicu.
	Veš možda nije dovoljno centrifugiran.	Izaberite veću brzinu centrifuge na mašini za pranje veša.
Na kraju procesa sušenja veš izlazi vlažan.	⚠ Veš koje na kraju procesa sušenja izađe vruć uglavnom deluje vlažnije.	
	Program koji se koristi možda ne odgovara vrsti veša.	Proverite nalepnice za održavanje na vešu, odaberite odgovarajući program za vrstu veša i dodatno koristite vremenske programe.
	Površina filtera za dlake je možda zapušena.	Operite filter mlakom vodom.
	Kondenzator je možda zapušten.	Očistite kondenzator.
	Sušilica je možda prepuna rublja.	Nemojte previše puniti sušilicu.
	Veš možda nije dovoljno centrifugiran.	Izaberite veću brzinu centrifuge na mašini za pranje veša.
Sušilicu nije moguće otvoriti ili nije moguće pokrenuti program. Sušilica se ne aktivira kada se podesi.	Sušilica možda nije priključena na napajanje.	Uverite se da je utikač priključen u utičnicu.
	Vrata za punjenje su možda otvorena.	Uverite se da su vrata za punjenje pravilno zatvorena.
	Možda niste postavili program ili pritisnuli taster Start/Pauza.	Uverite se da je program podešen i da sušilica nije u režimu mirovanja (pauza).
	Možda je uključena blokada za decu.	Isključite blokadu za decu.
Program se prekida bez razloga.	Vrata za punjenje možda nisu dobro zatvorena.	Uverite se da su vrata za punjenje pravilno zatvorena.
	Možda je došlo do prekida u električnoj energiji.	Pritisnite dugme za Start/Pauzu da pokrenete program.
	Rezervoar za vodu je možda pun.	Ispraznite rezervoar za vodu.

PROBLEM	RAZLOG	REŠENJE
Odeća se skupila, naborala ili je upropašćena.	Program koji se koristi možda ne odgovara vrsti veša.	Proverite nalepnice za održavanje na vešu, odaberite odgovarajući program za vrstu veša.
Voda curi sa vrata za punjenje.	Na unutrašnjim površinama vrata za punjenje i na zaptivačima vrata za punjenje možda su se nakupili ostaci odeće.	Očistite unutrašnje površine vrata za punjenje i površine zaptivača vrata za punjenje.
Vrata za punjenje sama se otvara.	Vrata za punjenje možda nisu dobro zatvorena.	Gurnite vrata za punjenje dok ne čujete zvuk zatvaranja.
Simbol upozorenja za rezervoar za vodu je uključen/trepće.	Rezervoar za vodu je možda pun.	Ispraznite rezervoar za vodu.
	Crevo za ispuštanje vode je možda savijeno.	Ako je proizvod povezan direktno na odvod, proverite crevo za odvod.
Uključen je simbol upozorenja za čišćenje kondenzatora.	Kondenzator je možda zaprljan.	Očistite kondenzator.
Uključen je simbol upozorenja za čišćenje filtera.	Filter za otpatke možda nije čist.	Očistite filter.
	Ležište filtera možda je zapušeno ostacima odeće.	Očistite ležište filtera.
	Na površini filtera za vlakna možda postoji sloj koji stvara prepreke.	Operite filter mlakom vodom.
Program se ne može pokrenuti i lampica upozorenja za filter trepće	Ležište filtera možda je zapušeno ostacima odeće.	Očistite ležište filtera.
	Na površini filtera za vlakna možda postoji sloj koji stvara prepreke.	Operite filter mlakom vodom.
	Kondenzator se ne može postaviti.	Zamenite kondenzator.
Program se ne može pokrenuti i trepću lampice upozorenja za kondenzator i filter	Kondenzator i filter se ne mogu postaviti.	Zamenite filter i kondenzator.
	Lampice upozorenja za filter i kondenzator trepere iako su i filter i kondenzator postavljeni.	Pozovite tehnički servis.

9. AUTOMATSKA UPOZORENJA O GREŠCI I ŠTA PREDUZETI

Vaša mašina za sušenje veša opremljena je ugrađenim sistemom za detekciju greške, koji signalizira uz pomoć kombinacije treptućih svetala. Najčešće šifre greške su prikazane u nastavku.

Šifra greške	Rešenje
E03/ 	Ispraznite rezervoar za vodu, ako se problem ne otkloni, obratite se najbližem ovlašćenom serviseru.
E04	Obratite se najbližem ovlašćenom serviseru.
E05	Obratite se najbližem ovlašćenom serviseru.
E06	Obratite se najbližem ovlašćenom serviseru.
E08	Moguća su variranja napona u mreži. Sačekajte dok napon ne bude odgovarajući za radni opseg.

10. INFORMACIJE O ZAŠTITI ŽIVOTNE SREDINE I PAKOVANJU

10.1. Informacije o pakovanju

Pakovanje ovog proizvoda izrađeno je od materijala koje je moguće reciklirati. Nemojte pakovanje da odlažete zajedno s kućnim ili drugim otpadom. Odnosite ga do sabirnog centra za pakovanja koji je definisala vaša lokalna uprava.

11. OPIS ENERGETSKE OZNAKE I UŠTEDE ENERGIJE

11.1. Energetska oznaka

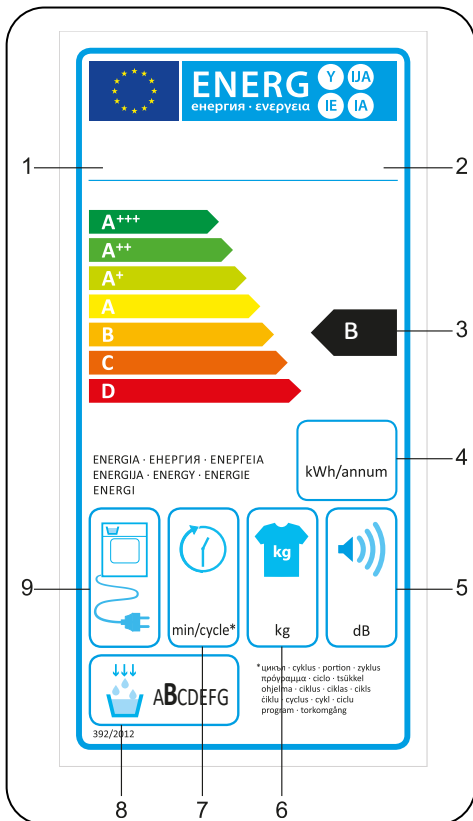

1. Zaštitni znak
2. Model
3. Energetska klasa
4. Godišnja potrošnja energije
5. Buka tokom sušenja
6. Kapacitet suvog veša
7. Vreem trajanja ciklusa sušenja pamuka bez potrebe za peglanjem
8. Klasa efikasnosti kondenzacije
9. Tehnologija mašine

11.2. Energetska efikasnost

- Mašinu za sušenje treba da koristite u punom kapacitetu, ali nemojte je pretrpavati.
- Dok se veš pere, brzina okretaja centrifuge treba da bude na najvišoj mogućoj vrednosti. To će skratiti vreme sušenja i smanjiti potrošnju energije.
- Pazite da uvek zajedno sušite iste vrste veša.
- Sledite preporuke iz korisničkog priručnika za izbor programa.
- Za cirkulaciju vazduha ostavite odgovarajuć prostor s prednje i bočnih strana mašine za sušenje. Ne prekrivajte rešetke s prednje strane uređaja.
- Ako nije neophodno, ne otvarajte vrata uređaja dok traje sušenje. Ako morate da otvarate vrata, nemojte ih dugo držati otvorena.
- Ne dodajte nov (mokar) veš tokom postupka sušenja.
- Dlake i dlačice koje otpadaju s veša i sakupljaju se u vazduhu prikupljaju se u „filterima za dlačice“. Pre svakog korišćenja očistite filtere.
- Za modele s kondenzatorom čistite kondenzator najmanje jednom mesečno, ili nakon svakih 30 korišćenja.
- Tokom postupka sušenja, okolina u kojoj je mašina za sušenje postavljena mora biti dobro provetrena.

INFORMACIJE O PROIZVODU

U skladu sa Delegiranim komisijskim propisom (EU) No 392/2012

Naziv dobavljača ili zaštitni znak	VOX
Naziv modela	TDM-810T1G
Nominalni kapacitet (kg)	8
Vrsta mašine za sušenje veša	Kondenzator
Klasa energetske efikasnosti ⁽¹⁾	B
Godišnja potrošnja energije (kWh) ⁽²⁾	561
Automatski ili neautomatski	Automatski
Energetska potrošnja standardnog programa za pamuk pri punom opterećenju (kWh)	4,68
Energetska potrošnja standardnog programa za pamuk pri delimičnom opterećenju (kWh)	2,56
Energetska potrošnja za režim isključenosti standardnog programa za pamuk pri punom opterećenju P_o (W)	0,5
Energetska potrošnja za režim uključenosti standardnog programa za pamuk pri punom opterećenju P_L (W)	1,0
Trajanje vremena uključenosti (min)	nije primenljivo
Standardni program za pamuk ⁽³⁾	
Trajanje standardnog programa za pamuk pri punom opterećenju, T_{suvo} (min.)	134
Trajanje standardnog programa za pamuk pri delimičnom opterećenju, $T_{suvo1/2}$ (min.)	77
Prosečno trajanje standardnog programa za pamuk pri punom i delimičnom opterećenju (T_i)	101
Klasa kondenzacijske efikasnosti ⁽⁴⁾	B
Prosečna kondenzacijska efikasnost standardnog programa za pamuk pri punom opterećenju C_{suvo}	81%
Prosečna kondenzacijska efikasnost standardnog programa za pamuk pri delimičnom opterećenju $C_{suvo1/2}$	81%
Prosečna kondenzacijska efikasnost standardnog programa za pamuk pri punom i delimičnom opterećenju C_i	81%
Nivo buke za standardni program za pamuk pri punom opterećenju ⁽⁵⁾	65
Ugrađeno	Ne

(1) Skala od A+++ (najefikasnije) do D (najmanje efikasno)

(2) Energetska potrošnja zasniva se na 160 ciklusa sušenja standardnog programa za pamuk pri punom i delimičnom opterećenju i potrošnja režima s nižom snagom. Stvarna energetska potrošnja po ciklusu zavisi od načina korišćenja uređaja.

(3) „Program sušenja pamuka bez potrebe za peglanjem“ korišćen pri punom i delimičnom opterećenju standardni je program sušenja na koji se odnose informacije na etiketama i informacije o proizvodu o tome da je taj program prikladan za normalan mokar pamučni veš i da je anefikasniji program kad je reč o potrošnji energije, za pamuk.

(4) Skala od G (najmanje efikasno) do A (najefikasnije)

(5) Uravnotežena prosečna vrednost – L wA izraženo u dB(A) re 1 pW





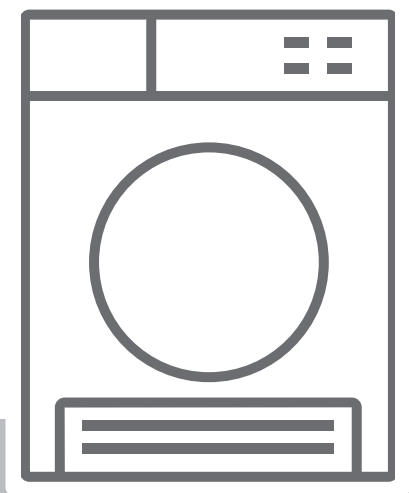



МК Машина за сушење / Прирачник за корисници



TDM-810T1G

Ви благодариме што го избравте овој производ.

Овој „Прирачник за корисници“ содржи важни безбедносни информации и упатства околу работата и одржувањето на вашиот уред. Ве молиме одвојте време за да го прочитате прирачникот пред да го користите уредот и чувајте го прирачникот за идни потреби.

Икона	Појаснување	Опис
	ПРЕДУПРЕДУВАЊЕ	Ризик од сериозна повреда или смрт
	РИЗИК ОД СТРУЕН УДАР	Опасен напон
	ПОЖАР	Ризик од пожар
	ВНИМАНИЕ	Ризик од повреда или материјална штета
	ВАЖНО/НАПОМЕНА	Информации за правилна работа на системот
		Прочитајте ги упатствата.
		Жешка површина

СОДРЖИНА

1. БЕЗБЕДНОСНИ УПАТСТВА	3
1.1. Безбедност на електриката	3
1.2. Безбедност на децата	4
1.3. Безбедност на производот	5
1.4. Правилна употреба	6
1.5. Поставување врз машина за перење	8
2. ПОСТАВУВАЊЕ	10
2.1. Прилагодување на ногарките	12
2.2. Електрично поврзување	12
2.3. Поставување под пулт	12
3. ПРЕГЛЕД	12
4. ПОДГОТВУВАЊЕ НА ОБЛЕКАТА	13
4.1. Сортирање на облеката за сушење	13
4.2. Подготовка на облеката за сушење	14
4.3. Капацитет на полнење	14
5. КОРИСТЕЊЕ НА МАШИНАТА ЗА СУШЕЊЕ	15
5.1. Панел со контроли	15
5.1.1. Копче за избор на програма	15
5.1.2. Електронски индикатор и дополнителни функции	15
5.2. Табела за избор на програма и потрошувачка	16
5.2.1. Помошни функции	17
5.2.2. Стартување на програма	18
5.2.3. Режим на штедење енергија	19
5.2.4. Индикатор за следење програма	19
5.3. Информации за светлото на барабанот	19
6. ЧИСТЕЊЕ И ГРИЖА	21
6.1. Чистење на филтерот за влакненца од облека	21
6.2. Празнење на резервоарот за вода	21
6.3. Чистење на кондензаторот	22
6.4. Чистење на сензорот за влажност	22
6.5. Чистење на внатрешната површина на вратичката на отворот за полнење облека	22
7. ТЕХНИЧКИ СПЕЦИФИКАЦИИ	23
8. РЕШАВАЊЕ ПРОБЛЕМИ	24
9. АВТОМАТСКИ ПРЕДУПРЕДУВАЊА ЗА ДЕФЕКТ И ШТО ДА СЕ НАПРАВИ	26

10. ЗАШТИТА НА СРЕДИНАТА И ИНФОРМАЦИИ ЗА АМБАЛАЖАТА	27
10.1. Информации за амбалажата	27
11. ОПИС НА ЕНЕРГЕТСКАТА ОЗНАКА И ЗАШТЕДА НА ЕНЕРГИЈА.....	27
11.1. Енергетска ознака	27
11.2. Енергетска ефикасност	28

ПРИМАРНИ РАБОТИ ШТО ТРЕБА ДА СЕ ЗЕМАТ ПРЕДВИД

- Овој уред може да го користат деца над 8 години, како и лица со намалена физичка, сетилна или ментална способност или со недостиг на искуство и познавање само ако се под надзор и се упатени за користење на апаратот на безбеден начин, но и ако ги разбираат потенцијалните опасности. Децата не смеат да си играат со уредот. Децата коишто не се под надзор не смеат да го чистат или да работат на одржување на уредот.
- Да се чува подалеку од деца помали од 3 години освен ако не се под постојан надзор.
- Машината за сушење е наменета само за домашна и внатрешна употреба. Гаранцијата престанува да важи во случаи кога се употребува за комерцијални цели.
- Употребувајте го производот само за облека со ознака којашто дозволува сушење во машина.
- Производителот нема да прифати одговорност за штети што резултираат од неправилно користење и транспорт.
- Внимавајте отворите за проветрување на машината да не се блокирани од тепих или какви други предмети на подот.
- Постапувањето и поправките на машината треба да го изведува само овластен сервисер. Производителот одбива одговорност за штети што резултирале од неовластени поправки.

! ПРЕДУПРЕДУВАЊЕ: Никогаш не прскајте ја и не истурајте вода врз машината за сушење кога сакате да ја исчистите! Постои ризик од струен удар!

- Оставете барем 3 cm простор меѓу страничните и задните сидови на производот, како и од горната страна доколку планирате да го ставате под пулт.
- Доколку треба тој да се расклопи/склопи кога сакате да го поставите под пулт, работите мора да ги изведе овластен сервисер.
- Пред поставувањето, проверете дали производот има видливи оштетувања. Никогаш не поставувајте и не вклучувајте оштетен производ.
- Чувајте ги милениците подалеку од машината за сушење.
- Омекнувачите за облека или сличните производи треба да се користат според упатствата на производителот на омекнувачот.
- Отстранете ги сите предмети од џебовите, како запалки и кибрит.
- Овој уред не смее да се поставува зад врата која се заклучува, лизгачка врата или врата со шарки на спротивна страна од оние на машината доколку така се спречува целосното отворање на вратата од машината.

1. БЕЗБЕДНОСНИ УПАТСТВА

Овој дел ги опишува безбедносните упатства, коишто ќе ве заштита од ризици за лични повреди и имотни штети. Доколку не ги следите овие упатства, гаранцијата ќе престане да важи.

1.1. Безбедност на електриката

- Уредот не смее да се напојува со струја со помош на надворешен уред, како тајмер, или пак да биде поврзан со струјно коло коешто редовно се вклучува или исклучува.
- Не допирајте го приклучокот со мокри раце. Секогаш кога сакате приклучокот да го извадите од штекер, влечете го така што нема да има ризик за струен удар.
- Поврзете ја машината за сушење со заземјен штекер заштитен со осигурувач. Заземјувањето треба да го направи квалификуван електричар. Нашата компанија не презема одговорност за штети/загуби што резултираат од незаземјен штекер согласно локалните регулативи.
- Напонот и дозволената заштита со осигурувач се дадени на натписната плочка. **(За натписната плочка, погледнете во делот Преглед)**
- Вредностите за напонот и фреквенцијата наведени на натписната плочка, мора да се совпаѓаат со вредностите за напонот и фреквенцијата на електричната мрежа што го напојува вашиот дом.
- Извадете го кабелот на машината за сушење од струја доколку не планирате да ја употребувате на подолг период, но и секојпат кога треба да ја поставувате, одржувате, чистите и поправате. Во спротивно, може да се оштети машината.

- Штекерот за кабелот мора да биде лесно достапен во секое време по поставувањето.

 Оштетен кабел за струја/штекер, може да предизвика пожар или струен удар. Ако се оштетени, мора да се заменат/поправат исклучиво од квалификуван персонал.

 За да избегнете ризик од пожар или струен удар, не употребувајте продолжни кабли, штекери за повеќе приклучоци или адаптери за да ја поврзете машината за сушење со електричната мрежа.

1.2. Безбедност на децата

- Уредот не е наменет да го користат лица (вклучително и деца) со намалени физички, чувствителни или ментални способности или ако немаат искуство или познавања, освен ако не се под надзор или ако не се обучени како да ја користат машината од лице што е одговорно за нивната безбедност.
- Овој уред може да го користат деца над 8 години, како и лица со намалена физичка, сетилна или ментална способност или со недостиг на искуство и познавање само ако се под надзор и се упатени за користење на апаратот на безбеден начин, но и ако ги разбираат потенцијалните опасности. Децата не смеат да си играат со уредот. Децата коишто не се под надзор не смеат да го чистат или да работат на одржување на уредот.
- Не оставајте ги децата блиску до машината без надзор.
- Децата може несакајќи да се заклучат во барабанот на машината поради што постои

ризик од смрт.

- Не дозволувајте децата да ја допираат стаклената вратичка додека машината работи. Површината на стаклото се вжештува премногу и може да предизвика оштетување на кожата.
- Чувајте го материјалот од амбалажата подалеку од деца.
- Ако несакајќи некој се напие од детергентот или од материјалите за чистење, или пак ако тие дојдат во контакт со кожата и очите, може да предизвикаат труење или иритација.
- Чувајте ги материјалите за чистење далеку од дофат на деца. Електричните производи се опасни за децата.
- Држете ги децата подалеку додека производот работи.
- За да спречите децата да го прекинат циклусот на сушење на облеката, можете да го употребувате блокаторот за деца за да спречите секакви измени на програмата што работи.
- Не дозволувајте децата да седат/да се качуваат врз или во производот.

1.3. Безбедност на производот

 **Поради ризик од пожар, следната облека и производи НЕ СМЕАТ никогаш да се сушат со машината за сушење:**

- Не сушете неисправна облека во машината.
- Облека којашто е извалкана со супстанции како зејтин, ацетон, алкохол, бензин, керозин, средства за вадење дамки, терпентин, восоци и отстранувачи на восок, треба да се исперат во жешка вода со дополнителна количина детергент пред да се сушат во машината.

- Крпи за чистење и текстилни подлоги коишто имаат остатоци од запаливи агенси за чистење или ацетон, горива, отстранувачи на дамки, терпентин, восок, отстранувачи на восок или хемикалии.
- Облека којашто има остатоци од спрејови за коса, отстранувачи на лак за нокти и слични супстанции.
- Облека на којашто биле употребени индустриски хемикалии за чистење.
- Облека на којашто има пенести, сунѓењерести, гумени или материјали или додатоци слични на гума. Во такви е вклучена и облека со материјали од латексни пенести сунѓери, капчиња за туширање, воденоотпорни материјали, облека по нарачка и перници од пена.
- Полнети и оштетени предмети (перници или јакни). Пенестиот дел кој просира кај овие предмети, може да се запали за време на сушењето.
- Ако машината за сушење работи во средини што содржат прав од брашно или јаглен, може да се предизвика експлозија.

 **ВНИМАНИЕ:** Не треба да ставате долна облека што содржи метална потпора. Ако металната потпора се разлабави и испадне за време на сушењето од облеката, може да се оштети машината за сушење.

1.4. Правилна употреба

 **ВНИМАНИЕ:** Не запирајте ја машината за сушење пред да заврши циклусот на сушење ако не планирате брзо да ја отстраните сита облека и

не ја раширите за да испари топлината.

⚠ ВНИМАНИЕ: Внимавајте миленичиња да не влегуваат во машината за сушење. Проверувајте ја внатрешноста на машината за сушење пред секое користење.

⚠ ВНИМАНИЕ: Ако откажете програма или ако снема струја додека машината работи, облеката може да се прегрее до опасни температури. Оваа концентрација на топлина може да предизвика самозапалување, па затоа секогаш активирајте ја програмата „Refresh“ за да се излади облеката, или пак брзо отстранете ја од машината за сушење за да ги пружите да се сушат и за да испари топлината.

- Употребувајте ја машината за сушење само за домашна употреба и сушете само материјали со ознаки дека материјалот одговара за сушење во машина. Секаква друга употреба на машината не потпаѓа под нејзината намена и е забранета.
- Гаранцијата престанува да важи во случаи кога се употребува за какви било комерцијални цели.
- Овој уред е наменет само за користење во домашни услови и треба да е поставен на рамна и стабилна површина.
- Не наведнувајте се или не седнувајте врз вратичката на машината за сушење. Така може целата машина да се преврти.
- За да се одржува температура со којашто облеката нема да се оштети (пр. за таа да не се запали), по процесот на затоплување започнува процес на ладење. Потоа, програмата завршува целосно. Секогаш навремено отстранувајте ја

облеката откако програмата ќе заврши.

 **ВНИМАНИЕ:** Никогаш не употребувајте ја машината за сушење без филтер за влакненца или со оштетен филтер за влакненца.

- Филтрите за влакненца мора редовно да се чистат **по секоја употреба** на машината како што е наведено во **Чистење на филтерот за влакненца од облека**.
- Филтерот за влакненца треба да се исуши по секое чистење со течност. Влажен филтер може да предизвика дефект за време на процесот на сушење.
- Не смее да се применува акумулација на влакненца со машината за сушење (не се однесува на уреди коишто се предвидени со проветрување)

 **ВАЖНО:** Просторот меѓу машината за сушење и подот не смее да се ограничува со предмети како теписи, дрва или панели, инаку нема да се создава доволен проток на воздухот.

- Не поставувајте ја машината за сушење во простории каде што постои ризик од замрзнување. Температурите при коишто се случува замрзнување негативно влијаат врз работата на машината за сушење. Кондензацијата што се замрзнува во пумпата и цревата може да предизвикаат оштетувања.

1.5. Поставување врз машина за перење

 **ВНИМАНИЕ:** Не можете да ставате машина за перење врз машината за сушење. Внимавајте на предупредувањата долу кога ја поставувате машината за сушење врз машина за перење.

⚠ ВНИМАНИЕ: Машината за сушење може да се поставува само врз машини за перење коишто имаат еднаков или поголем капацитет од машината за сушење.

- За да ја користите машината за сушење врз машина за перење, мора да употребите фиксирачки дел меѓу двата производа. Фиксирачкиот дел мора да биде прикачен од овластен сервисер.
- Кога ја поставувате машината за сушење врз машина за перење, вкупната тежина на овие производи може да достигне дури и 150 килограми (кога се наполнети). Поставете ги производите врз тврд под, којшто има голема носивост!

Табела за правилно поставување на машина за перење и машина за сушење					
Машина за сушење (Длабочина)	Машина за перење				
	37-41 cm	42-45 cm	46-49 cm	50-56 cm	57-63 cm
52,5 cm	X	✓	✓	✓	✓
56 cm	X	X	✓	✓	✓
61 cm	X	X	X	✓	✓
64 cm	X	X	X	X	✓

(За подетални информации, погледнете во делот 7. Технички спецификации)

За да ја ставите машината за сушење врз машина за перење, потребен е специјален прибор за поставување на машини една врз друга како додаток по избор. Ве молиме стапете во контакт со корисничката служба за да нарачате таков. Со приборот за поставување машини, ќе добиете и упатства негово склопување

СЕ изјава за сообразност

Изјавуваме дека нашите производи се согласно важечките директиви, одлуки и регулативи на Европската унија, како и барањата наложени со наведените стандарди.

Фрлање на стариот производ

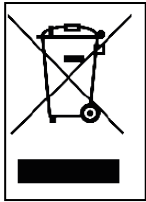

Овој производ е во согласност со директивата за отпадна електронска и електрична опрема (WEEE) на ЕУ (2012/19/EU).

Производот го носи симболот за класификација наменет за отпадна електронска и електрична опрема (WEEE).

Овој симбол, којшто можете да го најдете на производот или на ознаката со информации, индицира дека производот не смее да се фрла заедно со друг домаќински отпад кога ќе му заврши работниот век. За да спречите потенцијални штети по средината и човековото здравје како резултат на неконтролирано фрлање во отпад, ве молиме чувајте го производот одделно од другите типови отпад и погрижете се тој да биде одговорно рециклиран за да помогнете во одржливото повторно користење на материјалните ресурси. Стапете во контакт со вашиот препродавач или со локалните власти за да добиете информации за тоа како и каде можете да го однесете производот за да биде рециклиран на еколошки и безбеден начин. Производот не може да се меша со друг комерцијален отпад за рециклирање.

2. ПОСТАВУВАЊЕ

- Пред да стапите во контакт со овластениот сервисер во врска со поставувањето на машината за сушење, проверете ги информациите во прирачникот за корисници за да се осигурите дека таа одговара на електричната и водоводната инсталација. Ако не одговара, повикајте квалификуван електричар или водоводџија за да се направат соодветни измени.
- Корисникот е одговорен за подготовката на местото на поставување на машината за сушење, како и за подготовката на електричната инсталација и на одводот за отпадна вода. Пред поставувањето, проверете дали машината за сушење има оштетувања. Ако е оштетена, не поставувајте ја. Оштетените производи може да го загрозат вашето здравје.
- Поставете ја машината за сушење на стабилна и рамна површина.
- Машината за сушење треба да работи во средина каде што нема прав и каде што има добро проветрување.
- Просторот меѓу машината за сушење и подот **не смее** да се затвора со предмети како теписи, дрва или самолеплива лента.
- **Не блокирајте ги отворите за проветрување** што се наоѓаат на подножјето од машината за сушење.
- Машината не смее да се монтира зад врата која се заклучува, лизгачка врата или отспротива врата со шарки за да не се попречи целосното отворање на нејзината вратичка.
- Поврзаните црева на поставената машина за сушење, треба да се стабилно поставени. Кога ја поставувате машината за сушење, гледајте задната површина да не е потпрена врз нешто (пр. чешма, штекер).

- Работната температура на машината за сушење е +5°C до +35°C. Ако работи на пониска или повисока температура од тоа, ќе има негативни последици по работата и таа може да се оштети.
- Внимавајте кога го пренесувате производот бидејќи е тежок. Секогаш носете заштитни ракавици.
- Секогаш поставувајте го производот покрај сид.
- Задната површина на производот треба да биде поставена покрај сид.
- Ако го поставите производот на стабилна површина, користете васервага за да проверите дали е изнивелиран. Ако не е, приспособете ги ногарките додека не дојде на рамно ниво. Правете го ова секогаш кога го преместувате производот.
- Не дозволувајте машината за сушење да го тури кабелот за струја.

2.1. Прилагодување на ногарките

- За машината за сушење да функционира без бучава и вибрации, мора да биде стабилно и избалансирано со помош на ногарките. Приспособете ги ногарките за производот да биде избалансиран.
 - Ротирајте ги ногарките кон лево или кон десно додека не забележите дека машината е на рамно ниво.
-  **ВАЖНО:** Никогаш не отстранувајте ги ногарките.

2.2. Електрично поврзување

 **ВНИМАНИЕ:** Постои ризик од пожар и струен удар.

- Машината за сушење е направена да работи на 220-240 V и 50 Hz.
- Кабелот за струја на машината е опремен со специјален приклучок. Приклучокот мора да биде поврзан со заземјен штекер заштитен со осигурувач од 16 ампера како што е наведено на натписната плочка. Осигурувачот за електричниот вод со кој е поврзан приклучокот треба исто така да биде 16 ампера. Консултирајте се со квалификуван електричар ако немате таков штекер или осигурувач.
- Нашата компанија одбива одговорност за штети што резултирале од користење на машината без заземјување.

 **ВАЖНО:** Ако машината работи со понизок напон, така ќе предизвикате скратување на нејзиниот работен век и намалување на резултатите од работата.

2.3. Поставување под пулт

- Оставете барем 3 cm простор меѓу страничните и задните сидови на производот, како и од долната површина на пултот доколку планирате да го ставате под пулт.
- Доколку машината треба да се расклопи/склопи за да ја поставите под пулт, работите мора да ги изведе овластен сервисер.

3. ПРЕГЛЕД

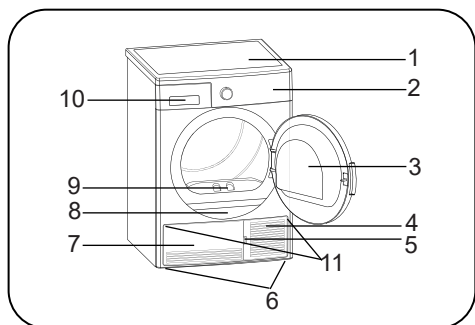

















1. Горна плоча
2. Панел со контроли
3. Вратичка за ставање облека
4. Жлеб/отвор на подножјето
5. Подножје
6. Прилагодливи ногарки
7. Капак на подножје
8. Натписна плочка
9. Филтер за влакненца
10. Капак на фиока
11. Отвори за проветрување

4. ПОДГОТВУВАЊЕ НА ОБЛЕКАТА

4.1. Сортирање на облеката за сушење

Следете ги упатствата на етикетите на облеката што треба да се суши. Сушете само работи коишто имаат опис/симбол со којшто се наведува дека може да се суши во машина.

- Не оставајте производот да работи со количина и тип на облека поразлични од тие наведени во делот 4.3. Капацитет на полнење

 <p>Може да се суши во машина</p>	 <p>Не е потребно пеглање</p>	 <p>Чувствително/ деликатно сушење</p>	 <p>Не може да се суши во машина</p>
 <p>Да не се суши</p>	 <p>Не одговара за хемиско чистење</p>	 <p>На која било температура</p>	 <p>На висока температура</p>
 <p>На средна температура</p>	 <p>На ниска температура</p>	 <p>Без топлина</p>	 <p>Се суши на жица</p>
 <p>Се суши распостелено</p>	 <p>Се суши на жица додека е мокро</p>	 <p>Се распостила на сенка</p>	 <p>Одговара за хемиско чистење</p>

Не сушете тенки, повеќеслојни или дебели ткаенини, бидејќи се сушат при различни температури. Од таа причина, треба да сушите заедно само облека којашто е со иста структура и од исти тип ткаенина. На тој начин ќе добиете еднакво исушена облека. Ако сметате дека облеката е и понатаму мокра, можете да изберете програма со тајмер за дополнително сушење.

Сушете ги големите ткаенини (како чаршави) и малите парчиња облека одделно за на крајот тие да не бидат влажни.

🚫 ВАЖНО: Деликатните, везените и волнените/свилените ткаенини, облеката направена од деликатна и скапа ткаенина, облеката што не пропушта воздух и завесите од тул не одговараат за сушење во машина.

4.2. Подготовка на облеката за сушење

⚠️ Ризик од експлозија и пожар!

Отстранете ги сите предмети од цебовите, како запалки и кибрит.

⚠️ ВНИМАНИЕ: Може да се оштети барабанот на машината за сушење и ткаенината.

- Облеката може да се заплетка за време на перењето. Разделете ја пред да ја ставите во машината за сушење.
- Отстранете ги сите предмети од цебовите на облеката и направете го следново:
- Врзете ги ремените од ткаенина, врвките на престилките итн. едни со други или ставете ги во вреќичка за перење.
- Затворете ги сите патенти, стеги и копчи, како и копчињата.
- За да добиете најдобри резултати од сушењето, сортирајте ја облеката според типот текстил и програмата за сушење.
- Отстранете ги спојниците и сличните метални делови од облеката.
- Ткаената облека како маици и плетената облека **генерално се собираат при првото сушење.** Употребувајте програма што ќе ја заштити таквата облека.
- **Немојте да ја сушите синтетиката прекумерно. Така ќе се предизвикаат набори.**
- Кога ја перете облеката што треба да се суши, приспособете ја количината омекнувач согласно податоците од производителот на машината за перење.

4.3. Капацитет на полнење

Следете ги упатствата во делот „Табела за избор на програма и потрошувачка“. **(Погледнете во: 5.2 Табела за избор на програма и потрошувачка).** Не полнете го производот со повеќе облека од неговиот капацитет наведен во табелата.



🚫 ВАЖНО: Не се препорачува полнење на машината за сушење со повеќе облека од количината прикажана на сликата. Кога е преполнета, резултатите од сушењето се послаби и може да дојде до оштетување на машината или на самата облека.

Облека	Сува тежина (gr)
Чаршав за кревет (двоен)	725
Навлака за перница	240
Пешкир за туширање	700
Крпа за раце	225
Кошула	190
Памучна кошула	200
Џинс	650
Панталони од габардин	400
Маица	120

5. КОРИСТЕЊЕ НА МАШИНАТА ЗА СУШЕЊЕ

5.1. Панел со контроли

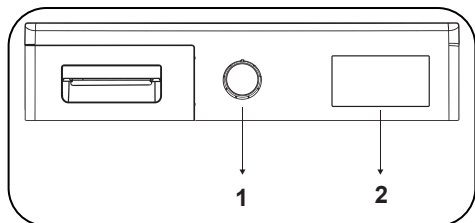

1. Копче за избор на програма

2. Електронски индикатор и дополнителни функции

5.1.1. Копче за избор на програма

Користете го копчето за избор на програма за да ја изберете посакуваната програма за сушење

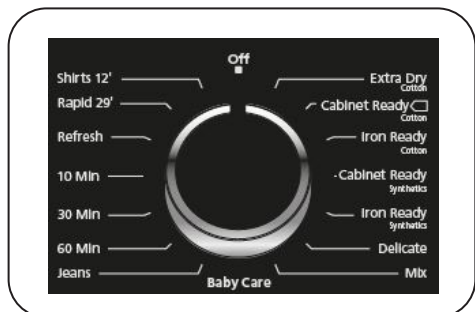

5.1.2. Електронски индикатор и дополнителни функции

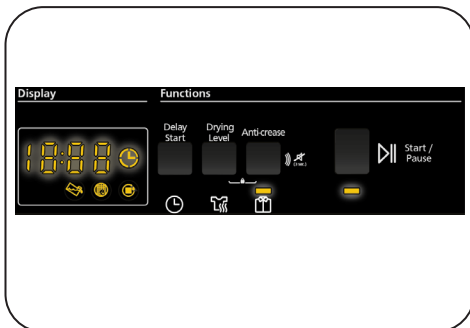

Симболи на приказот:

Предупредувачки индикатор за резервоарот за вода	
Предупредувачки индикатор за филтерот за влакненца	
Предупредувачки индикатор за чистење на кондензаторот	

5.2. Табела за избор на програма и потрошувачка

Притиснете го копчето „Start/Pause“ (старт/пауза) за да ја стартувате избраната програма или за да запрете програма којашто е во тек. ЛЕД светилката за старт/пауза укажува дека е започната програмата и дека ќе се вклучи ЛЕД светилката за сушењето.

Програма	Полнење (kg)	Машина за перење - брзина на центрифуга	Приближна количина на преостанатата влажност	Времетраење (минути)
Екстра сува памучна облека	8	1000	60%	139
Сушење памучна облека подготвена за плакар	8	1000	60%	134
Сушење памучна облека подготвена за пеглање	8	1000	60%	111
Сушење синтетичка облека подготвена за плакар	4	800	40%	50
Сушење синтетичка облека подготвена за пеглање	4	800	40%	36
Деликатна облека	2	600	50%	37
Мешана	4	1000	60%	75
Бебешка облека	3	1000	60%	62
Џинс	4	1200	60%	86
60 минути	-	-	-	60
30 минути	-	-	-	30
10 минути	-	-	-	10
Освежување	-	-	-	10
Експресно за 29'	2	1200	50%	29
Кошули за 12'	0.5	1200	50%	12

Потрошувачка на енергија				
Програма	Полнење (kg)	Машина за перење - брзина на центрифуга	Приближна количина на преостанатата влажност	Потрошувачка на енергија (kWh)
Сушење памучна облека подготвена за плакар	8	1000	60%	4,68
Сушење памучна облека подготвена за пеглање	8	1000	60%	4,1
Сушење синтетичка облека подготвена за плакар	4	800	40%	1,67
Потрошувачка на енергија во режим „off“ P _o (W)				0.5
Потрошувачка на енергија во режим „on“ P _L (W)				1.0

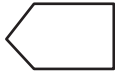

Програмата за сушење памучна облека подготвена за во плакар е стандардната програма за сушење, којашто можете да ја вклучувате со целосно или половично полнење и за којашто можете да добиете информации од етикетата и при примањето на производот. Оваа програма е енергетски најефикасна програма за сушење нормално мокра памучна облека.

*Стандард за енергетска ознака за програми (EN 61121:2013)

Сите вредности во табелата се утврдени согласно стандардот EN 61121:2013. Вредностите на потрошувачката може да варираат од тие дадени во табелата во зависност од типот ткаенина, брзината на вртење, условите во средината и напонот.

5.2.1. Помошни функции

Табелата во којашто се сумираат опциите што може да се избераат во програмите, е дадена долу.

Опција	Опис
Анти-туткање	Доколку ја изберете опцијата „Анти-туткање“ и не ја отворите вратата на машината по завршувањето на програмата, фазата за анти-туткање од 1 час ќе се продолжи со времетраење од 2 часа. По избирањето на опцијата за анти-туткање, ќе чуete звучно предупредување. Со повторно притискање на копчето, можете да ја откажете опцијата. Доколку ја отворите вратата или притиснете Старт/Пауза додека е во прогрес анти-туткањето, програмата ќе биде откажана.
Ниво на сушење	Нивото на влажност што се добива по сушењето, може да се менува за 3 нивоа. На овој начин може да се избере нивото на посакуваната сувост. Нивоата може да се избераат и на друг начин освен стандардниот: 1, 2, 3. По избирањето, ќе се вклучи LED светилката на избраното ниво.
Одложено вклучување	Можете да го одложите времето за почеток на програмата со избирање на опцијата од 1 час до 23 часа. Можете да го активирате саканото време на одложување со притискање на копчето започнете/пауза. Кога времето ќе заврши, избраната програма ќе започне автоматски. За време на одложеното време, опции кои се компатибилни со програмата може да се активираат / деактивираат. Долго притискање на копчето Одложен старт постојано се менува времето за одложување.
Откажување на алармот	Машината за сушење испушта звучно предупредување кога ќе го свртите копчето за избор на програма, кога ќе ги притиснете копчињата и по крајот на програма. За да ги откажете овие предупредувања, притиснете и држете 3 секунди на копчето за сушење на деликатна облека. Ако го притиснете копчето, ќе слушнете звучно предупредување дека опцијата е откажана.
Блокатор за деца	Постои опција за заклучување на копчињата од деца со цел избегнување на несакани промени поради притискање на копчињата за програма. За да ја активирате опцијата за блокада за деца, треба да притиснете на копчињата „Drying Level“ и „Anticrease“ истовремено и да задржите 3 секунди. Кога ќе се активира блокадата за деца, сите копчиња ќе бидат деактивирани. Блокадата за деца не се деактивира автоматски на крајот на програмата. За да ја деактивирате блокадата за деца на крајот на програмата, поставете го копчето за бирање програма во позиција „Off“. Потоа, поставете го копчето за бирање програма во првата позиција. Блокадата за деца е сè уште активна. За да ја деактивирате блокадата за деца, притиснете на копчињата „Drying Level“ и „Anticrease“ истовремено и задржете 3 секунди. При активирање/деактивирање на блокадата за деца, на дисплејот ќе се прикаже „CL“ во траење од 2 секунди и потоа ќе исчезне; и ќе се слушне звучен сигнал. Предупредување: Кога производот работи или кога е активна блокадата за деца, со вртење на копчето за бирање програма ќе слушнете звучен сигнал и ќе се прикаже „CL“ на дисплејот во траење од 2 секунди и потоа ќе исчезне. Ако го вртите копчето за бирање програма, ќе слушнете звучен сигнал. Дури и ако го поставите копчето за програма на друга програма, претходната програма ќе продолжи да работи. За да изберете нова програма, треба да ја деактивирате блокадата за деца и потоа да го поставите копчето за избор на програма.

5.2.2. Стартување на програма

Ќе засвети ЛЕД светилката за старт/пауза додека се избира програма. За да ја стартувате избраната програма, притиснете го копчето за старт. ЛЕД светилката за старт/пауза укажува дека е започната програмата и дека ќе се вклучи ЛЕД светилката за сушењето.

Програма	Опис
Екстра сува памучна облека	Со оваа програма се сушат дебели и повеќеслојни ткаенини, како што се памучни крпи, чаршави за кревети, навлаки за перници и пењоари на висока температура за да можете веднаш да ги ставите во плакар.
Сушење памучна облека подготвена за плакар	Со оваа програма се сушат памучни пижами, долна облека, чаршави за маси итн. за да можете веднаш да ги ставите во плакар.
Сушење памучна облека подготвена за пеглање	Со оваа програма се суши памучната облека за да биде подготвена за пеглање. Облеката што е отстранета од машината ќе биде влажна.
Сушење синтетичка облека подготвена за плакар	Со оваа програма се суши синтетичка облека како кошули, мајци и блузи на пониска температура во споредба со програмата за памук, за да можете веднаш да ги ставите во плакар.
Сушење синтетичка облека подготвена за пеглање	Со оваа програма се суши синтетичка облека како кошули, мајци и блузи на пониска температура во споредба со програмата за памук, за да можете да ги подготвите за ставање во плакар. Облеката што е отстранета од машината ќе биде влажна.
Деликатна облека	Со оваа програма се суши тенка облека како кошули, блузи и свилена облека на пониска температура за да биде подготвена за носење.
Мешана	Со оваа програма се суши облека со мешавина од памук и синтетика, којашто не испушта боја за да биде подготвена за носење.
Бebешка облека	Со оваа програма се суши деликатна бeбешка облека на пониска температура за да биде подготвена за носење.
Џинс	Со оваа програма се суши облека од џинс.
Временски програми	За да го достигнете потребното ниво на сушење на пониска температура, можете да употребувате временски програми во траење од 10, 30 и 60 минути. Без разлика колку е облеката исушена, програмата ќе сопре по истекот на времето.
Освежување	Со оваа програма, облеката се проветрува 10 минути без да се употребува топлина, за да добие одредена свежина.
Експресно за 29'	2 килограми памучни кошули на центрифуга со висока брзина во машината за перење се сушат за 29 минути.
Кошули за 12'	2 до 3 кошули се подготвени за пеглање за 12 минути.

 **ВАЖНО:** Не отворајте ја вратата за ставање облека додека е програма во тек. Ако треба да ја отворите, не држете ја отворена подолго време.

5.2.3. Режим на штедење енергија

Ако не притиснете на ниту едно копче во рок од 15 минути кога бирате програма, машината ќе премине во режим на штедење енергија за да ја намали потрошувачката. Целиот дисплеј ќе се исклучи. За време на чекорот за штедење енергија, „- -“ ќе трепка, што значи дека ќе биде вклучена 0,5 секунди и исклучена 3 секунди. LED сијаличката за „- -“ ќе свети послабо во режим на штедење. За да изберете и да започнете програма, треба да ја исклучите машината и повторно да ја вклучите.

5.2.4. Индикатор за следење програма

Индикаторот за следење програма го покажува напредокот на програмата што работи. Пред да започне секој од чекорите на програмата, се вклучува соодветната LED светилка и се исклучува светилката на завршениот чекор.

Сушење:

- Останува вклучена за време на целиот процес на сушење, сè додека сушењето не го достигне нивото „Cooling“ (Ладење).

Ладење:

- Се вклучува кога сушењето ќе го достигне нивото „Cooling“ (Ладење).

Крај:

- Се вклучува на крајот од програмата.

Во текот на програмата

Ако ја отворите вратичката додека работи програмата, производот ќе се префрли во режим на мирување. Штом се затвори вратичката, притиснете на копчето за старт/пауза за програмата да продолжи.

Не отворајте ја вратата за ставање облека додека програмата е во тек. Ако треба да ја отворите, не држете ја отворена подолго време.

Крај на програма

Штом заврши програмата, се вклучуваат LED светилките за старт/пауза, нивото на резервоарот за вода, чистење на филтерот и чистење на кондензаторот. Освен тоа, ќе чуете звучно предупредување откако ќе заврши програмата. Можете да ја отстраните облеката за машината да биде подготвена за ново сушење.

 **ВАЖНО:** Чистете го филтерот за влакненца од облека по секое сушење. Празнете го резервоарот за вода по секое сушење.

 **ВАЖНО:** Ако не ја извадите облеката по завршувањето на програмата, автоматски ќе се активира 1-часовната фаза против туткање. Оваа програма го ротира барабанот на редовни интервали, за да спречи туткање.

5.3. Информации за светлото на барабанот

- Овој производ вклучува и LED светло на барабанот. Светлото автоматски се вклучува кога ќе ја отворите вратата. И автоматски се исклучува по некое време.
- Не постои прилагодлива опција за корисникот да го вклучи или исклучи.
- Ве молиме не обидувајте се да го замените или модифицирате LED светлото.

ПРОГРАМИ	ОПЦИИ				
	Тајмер за одложено сушење	Откажување на звучното предупредување	Блокатор за деца	Ниво на сушење	Анти-туткање
Екстра сува памучна облека	✓	✓	✓	✓	✓
Сушење памучна облека подготвена за плакар	✓	✓	✓	✓	✓
Сушење памучна облека подготвена за пеглање	✓	✓	✓	✓	✓
Сушење синтетичка облека подготвена за плакар	✓	✓	✓	✓	✓
Сушење синтетичка облека подготвена за пеглање	✓	✓	✓	✓	✓
Деликатна облека	✓	✓	✓	x	✓
Мешана	✓	✓	✓	✓	✓
Бибешка облека	✓	✓	✓	✓	✓
Џинс	✓	✓	✓	✓	✓
60 минути	✓	✓	✓	x	✓
30 минути	✓	✓	✓	x	✓
10 минути	✓	✓	✓	x	✓
Освежување	✓	✓	✓	x	✓
Експресно за 29'	✓	✓	✓	x	✓
Кошули за 12'	✓	✓	✓	x	✓
x	Не може да се избере				
✓	Може да се избере				

⚠ ВНИМАНИЕ: Опциите за „деликатна облека“ и „ниво на сушење“ не можат да бидт избрани истовремено во ниту една програма.

6. ЧИСТЕЊЕ И ГРИЖА

❗ ВАЖНО: Не користете индустриски хемикалии за да ја исчистите машината за сушење. Не употребувајте ја машината за сушење ако била чистена со индустриски хемикалии.

6.1. Чистење на филтерот за влакненца од облека

❗ ВАЖНО: НЕ ЗАБОРАВАЈТЕ ДА ГО ЧИСТИТЕ ФИЛТЕРОТ ЗА ВЛАКНЕНЦА ОД ОБЛЕКА ПО СЕКОЈА УПОТРЕБА НА МАШИНАТА.

За да го исчистите филтерот за влакненца од облека:

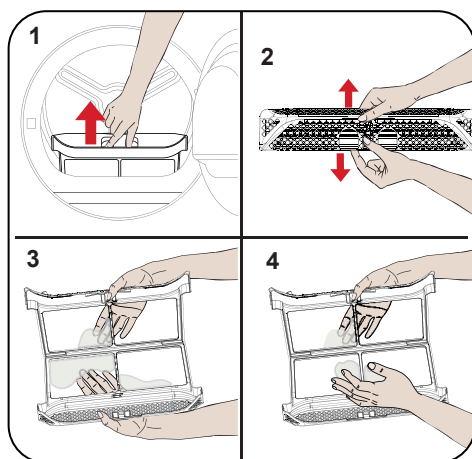

1. Отворете ја вратата за ставање облека.
2. Извлекете го филтерот и отстранете го.
3. Користете ги рацете или мека крпа за да го исчистите филтерот.
4. Затворете го и вратете го филтерот на место.

По некое време на користење на машината, исперете го филтерот со топла вода ако забележите насобран слој за да го отстраните. Темелно исушете го филтерот пред повторно да го вратите.

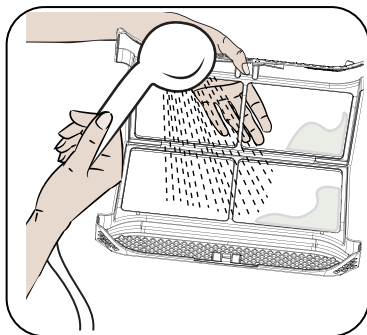

6.2. Празнење на резервоарот за вода

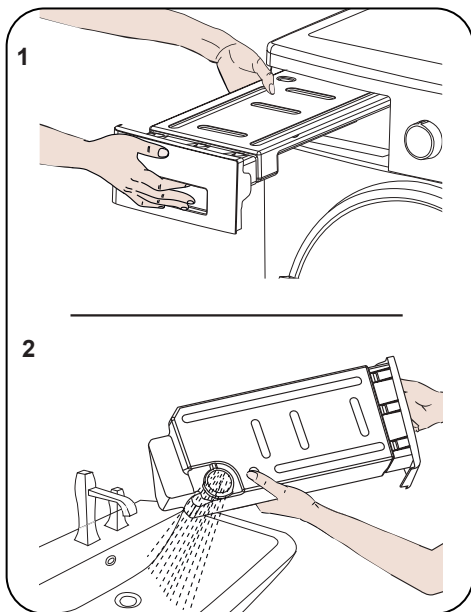

1. Извлекете го капачето на фиоката и внимателно извадете го резервоарот.
2. Испразнете го резервоарот од водата.
3. Ако се насобрале влакненца од облека околу капачето за испуштање вода на резервоарот, исчистете го со вода.
4. Вратете го резервоарот за вода.

❗ ВАЖНО: Никогаш не вадете го резервоарот за вода додека работи некоја програма. Водата што се кондензира во резервоарот не се пие.

❗ ВАЖНО: НЕ ЗАБОРАВАЈТЕ ДА ГО ИСПРАЗНИТЕ РЕЗЕРВОАРОТ ЗА ВОДА ПО СЕКОЈА УПОТРЕБА НА МАШИНАТА.

6.3. Чистење на кондензаторот

❗ ВАЖНО: Чистете го кондензаторот кога ќе видите предупредување со зборовите „Condenser Cleaning“.

❗ ВАЖНО: ДУРИ И АКО НЕ СЕ ВКЛУЧИ ЛЕД СВЕТИЛКАТА ЗА „CONDENSER CLEANING“: ЧИСТЕТЕ ГО КОНДЕНЗАТОРОТ ПО СЕКОЕ 30-ТО СУШЕЊЕ ИЛИ ЕДНАШ МЕСЕЧНО.

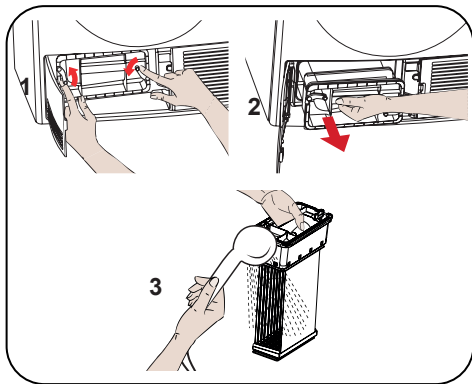

Ако заврши процесот на сушење, отворете ја вратичката за ставање облека и почекајте да се излади облеката.

1. Отворете го подножјето и отстранете ги двете навртки за капакот на кондензаторот.
2. Држете го кондензаторот за пластичниот дел и извлекете го.
3. Искриштете го со батеријата за туш и почекајте водата да истече.
4. Целосно вратете го назад и завртете ги двете навртки за капакот.
5. Затворете го капакот на подножјето

6.4. Чистење на сензорот за влажност

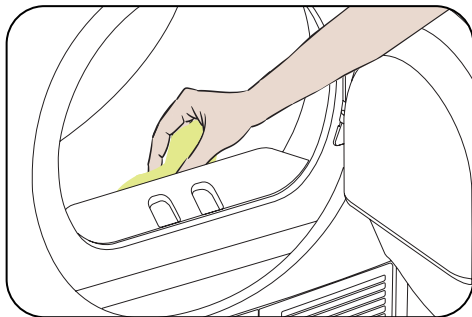

Во машината се поставени сензори за влажноста, коишто откриваат дали облеката е сува.

За да ги исчистите сензорите:

1. Отворете ја вратичката за ставање облека во машината.
2. Ако таа е сè уште жешка поради сушењето, почекајте да се излади.
3. Избриштете ги металните површини на сензорот со помош на мека крпа потопена во оцет и исушете ги.

❗ ВАЖНО: ЧИСТЕТЕ ГИ МЕТАЛНИТЕ ПОВРШНИ НА СЕНЗОРОТ 4 ПАТИ ГОДИШНО.

❗ ВАЖНО: Не користете метални алати за да ги чистите металните површини на сензорот.

⚠ ПРЕДУПРЕДУВАЊЕ: Не користете растворувачи, средства за чистење или слични производи кога ги чистите сензорите, бидејќи постои ризик од пожар и експлозија.

6.5. Чистење на внатрешната површина на вратичката на отворот за полнење облека

⚠ ВАЖНО: НЕ ЗАБОРАВАЈТЕ ДА ЈА ИСКРИШТИТЕ ВНАТРЕШНАТА ПОВРШИНА НА ВРАТИЧКАТА НА ОТВОРОТ ЗА СТАВАЊЕ ОБЛЕКА ПО СЕКОЕ СУШЕЊЕ.

Отворете ја вратичката за ставање облека во машината за сушење и исчистете ја нејзината внатрешна површина како и дихтунзите со помош на мека и влажна крпа.

7. ТЕХНИЧКИ СПЕЦИФИКАЦИИ

Бренд	VOX
Име на модел	TDM-810T1G
Височина	Min: 845 mm / Max: 855 mm*
Ширина	596 mm
Длабочина	563 mm
Капацитет (макс.)	8 kg**
Нето тежина (со пластична вратичка)	35,2 kg
Нето тежина (со стаклена вратичка)	37,5 kg
Напон	220-240 V
Моќност	2700 W

*Мин. височина: Височина без земање предвид на прилагодливите ногарки. Макс. височина: Височина кога прилагодливите ногарки се издолжени максимално.

**Тежина на сува облека пред перење.

 **ВАЖНО:** За целите на подобрување на машината за сушење, техничките спецификации може да претрпат измени без претходно известување.

 **ВАЖНО:** Декларираните вредности добиени во лабораториски услови се согласно релевантните стандарди. Овие вредности може да варираат во зависност од условите на користење на машината за сушење.

8. РЕШАВАЊЕ ПРОБЛЕМИ

Вашата машина за сушење е опремена со системи коишто вршат постојани проверки за време на сушењето, за да можете да ги преземете потребните мерки и за да ве предупреди во случај на дефект.

⚠ ПРЕДУПРЕДУВАЊЕ: Ако проблемот и понатаму постои, дури и откако сте ги преземале чекорите од овој дел, ве молиме стапете во контакт со вашиот препродавач или со овластен сервис. Никогаш не обидувајте се да поправите нефункционален производ.

ПРОБЛЕМ	ПРИЧИНА	РЕШЕНИЕ
Процесот на сушење трае долго.	Површината на филтерот за влакненца можеби е затната.	Измијте го филтерот со млека вода.
	Можеби е затнат кондензаторот.	Исчистете го кондензаторот.
	Отворите за проветрување пред машината можеби се затворени.	Отворете ги вратите/прозорците за да не се зголеми премногу собната температура.
	Можеби има слој од бигор на сензорот за влажност.	Исчистете го сензорот за влажност.
	Машината за сушење можеби е преполнета со алишта.	Не преполнувајте ја машината.
	Алиштата можеби не се доволно извртени.	Изберете поголема брзина на центрифуга на машината за перење.
Алиштата се влажни на крајот на процесот на сушење.	⚠ Алиштата што на крајот на процесот на сушење излегуваат жешки, главно се повлажни.	
	Програмата што се користи можеби не е соодветна за типот на алишта.	Проверете ги етикетите за неа на алиштата, изберете соодветна програма за видот на алиштата и дополнително, користете ги програмите со приспособување на времето.
	Површината на филтерот за влакненца можеби е затната.	Измијте го филтерот со млека вода.
	Можеби е затнат кондензаторот.	Исчистете го кондензаторот.
	Машината за сушење можеби е преполнета со алишта.	Не преполнувајте ја машината.
	Алиштата можеби не се доволно извртени.	Изберете поголема брзина на центрифуга на машината за перење.
Машината за сушење не може да се отвори или не може да започне програмата. Машината за сушење не се активира кога се приспособува.	Можеби машината не е вклучена.	Проверете дали кабелот е приклучен во штекерот.
	Можеби е отворена вратичката за полнење.	Проверете дали вратичката за полнење е добро затворена.
	Можеби не сте поставиле програма или не сте притиснале на копчето Start/Pause.	Проверете дали е поставена програмата и дали машината за сушење е во режим на мирување Standby (Pause).
	Можеби е активирана блокадата за деца.	Деактивирајте ја блокадата за деца.

ПРОБЛЕМ	ПРИЧИНА	РЕШЕНИЕ
Програмата е прекината без причина.	Можеби вратичката за полнење не е добро затворена.	Проверете дали вратичката за полнење е добро затворена.
	Можеби снемало струја.	Притиснете го копчето Start/Pause за да ја стартувате програмата.
	Резервоарот за вода можеби е полн.	Испразнете го резервоарот за вода.
Алиштата се смалени, стуткани или оштетени.	Програмата што се користи можеби не е соодветна за типот на алишта.	Проверете ги етикетите за неа на алиштата, изберете соодветна програма за видот на алиштата.
Протекува вода од вратичката за полнење.	Можеби се насобрале влакненца на внатрешната површина на вратичката за полнење и на површината на заптивката на вратичката.	Исчистете ја внатрешната површина на вратичката за полнење и на површината на заптивката на вратичката.
Вратичката за полнење се отвора сама.	Можеби вратичката за полнење не е добро затворена.	Туркајте ја вратичката за полнење сè додека не слушнете звук на затворање.
Симболот за предупредување за резервоарот за вода е вклучен/трепка.	Резервоарот за вода можеби е полн.	Испразнете го резервоарот за вода.
	Можеби е свиткано цреводо за одвод.	Ако производот е директно поврзан на одводот, проверете го цреводо за одвод.
Вклучен е симболот за предупредување за чистење на кондензаторот.	Можеби кондензаторот е нечист.	Исчистете го кондензаторот.
Вклучен е симболот за предупредување за чистење на филтерот.	Можеби филтерот за влакненца е нечист.	Исчистете го филтерот.
	Местото за филтер може да е затнато од влакненца од облека.	Исчистете го лежиштето на филтерот.
	Може да има слој што предизвикува застој на површината на филтерот за влакненца од облека.	Измијте го филтерот со млака вода.
Програмата не може да почне и трепкаат LED сијаличките за филтер	Местото за филтер може да е затнато од влакненца од облека.	Исчистете го лежиштето на филтерот.
	Може да има слој што предизвикува застој на површината на филтерот за влакненца од облека.	Измијте го филтерот со млака вода.
	Можеби не е поставен кондензаторот.	Заменете го кондензаторот.
Програмата не може да почне и трепкаат LED сијаличките за предупредување и за кондензаторот и филтерот	Можеби не се поставени кондензаторот и филтерот.	Заменете ги филтерот и кондензаторот.
	LED сијаличките за филтерот и кондензаторот трепкаат иако филтерот и кондензаторот се поставени.	Повикајте техничка служба.

9. АВТОМАТСКИ ПРЕДУПРЕДУВАЊА ЗА ДЕФЕКТ И ШТО ДА СЕ НАПРАВИ

Вашиот центрифугален сушач е опремен со вграден систем за откривање грешки, означен со комбинација од трепкачки светла за работа. Највообичаените кодови за грешки се прикажани подолу.

Код за грешка	Решение
E03 / 	Испразнете го резервоарот за вода, доколку проблемот не се реши, контактирајте го најблискиот овластен сервисер..
E04	Контактирајте го најблискиот овластен сервисер.
E05	Контактирајте го најблискиот овластен сервисер.
E06	Контактирајте го најблискиот овластен сервисер.
E08	Може да се појави флукутирање на напонот во главните уреди. Почекајте додека напонот не стане соодветен за работниот опсег.

10. ЗАШТИТА НА СРЕДИНАТА И ИНФОРМАЦИИ ЗА АМБАЛАЖАТА

10.1. Информации за амбалажата

Амбалажата на овој производ е направена од рециклирачки материјали. Не фрлајте ја амбалажата заедно со домаќинскиот или друг вид отпад. Наместо тоа, однесете го во центри за собирање производни амбалажи како што ќе ве упатат локалните власти.

11. ОПИС НА ЕНЕРГЕТСКАТА ОЗНАКА И ЗАШТЕДА НА ЕНЕРГИЈА

11.1. Енергетска ознака

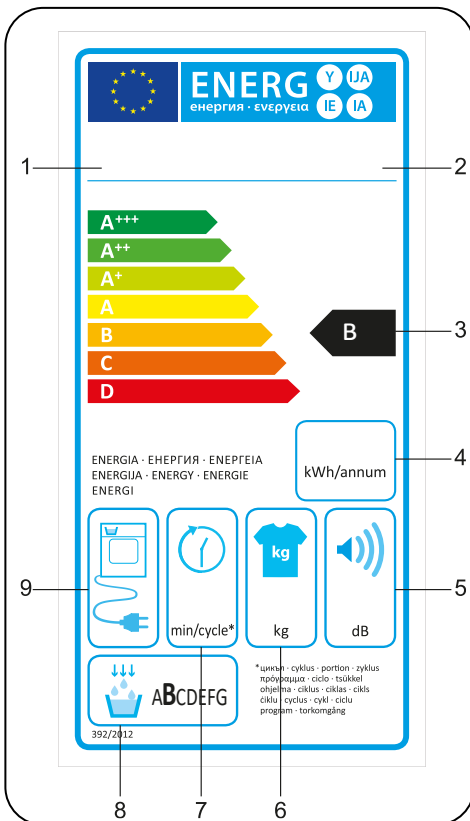

1. Трговска марка
2. Модел
3. Енергетска класа
4. Годишна потрошувачка на енергија
5. Бучава за време на сушењето
6. Капацитет на сува облека
7. Време за циклус за сушење памучна облека подготвена за плакар
8. Класа на ефикасност за кондензација
9. Машинска технологија

11.2. Енергетска ефикасност

- Машината за сушење треба да работи со полн капацитет, но гледајте да не ја преоптоварите.
- Брзината на центрифуга треба да е на највисоко можно ниво додека се пере облеката. Така ќе го намалите времето на сушење и ќе ја намалите потрошувачката на енергија.
- Гледајте да сушите исти видови облека заедно.
- Следете ги препораките во прирачникот за корисници во однос на рачното избирање програма.
- Оставете доволно простор од сите страни на машината за сушење, за да се добие циркулација на воздухот. Не покривајте ги отворите за проветрување на предниот дел од машината.
- Освен ако е потребно, не отворајте ја вратичката за ставање облека во машината додека таа суши. Ако треба да ја отворите, не држете ја отворена подолго време.
- Не ставајте нова (влажна) облека додека веќе сушите друга.
- Влакненцата се откачуваат од облеката и се соединуваат во воздухот, при што ги фаќа „филтерот за влакненца“. Гледајте филтрите да се исчистени пред секоја употреба.
- Кај моделите со кондензатор, гледајте кондензаторот да е чист барем еднаш месечно или по секои 30 користења.
- За време на сушењето, просторијата во којашто машината е поставена мора да биде добро проветрувана.

ИНФОРМАЦИИ ЗА ПРОИЗВОДОТ

Во согласност со регулативата на Европската комисија (EU) бр. 392/2012

Име на добавувач и трговска марка	VOX
Име на модел	TDM-810T1G
Измерен капацитет (kg)	8
Тип машина за сушење	Кондензатор
Класа на енергетска ефикасност ⁽¹⁾	B
Годишна потрошувачка на енергија (kWh) ⁽²⁾	561
Автоматско и неавтоматско	Автоматско
Потрошувачка на енергија со стандардната програма за памучна облека при целосно полнење (kWh)	4,68
Потрошувачка на енергија со стандардната програма за памучна облека при половично полнење (kWh)	2,56
Потрошувачка на енергија при исклучен режим со стандардната програма памучна облека при целосно полнење P_O (W)	0,5
Потрошувачка на енергија при вклучен режим „left-on“ со стандардната програма памучна облека при целосно полнење P_L (W)	1,0
Времетраење на режимот „left-on“ (min)	нема информации
Стандардна програма за памучна облека ⁽³⁾	
Време на програма за стандардната програма за памучна облека при целосно полнење, T_{dry} (min.)	134
Време на програма за стандардната програма за памучна облека при целосно полнење, $T_{dry1/2}$ (min.)	77
Измерено време на програма за стандардната програма за памучна облека при целосно или половично полнење (T_i)	101
Класа на ефикасност на кондензација ⁽⁴⁾	B
Просечна ефикасност на кондензација со стандардната програма за памучна облека при целосно полнење C_{dry}	81%
Просечна ефикасност на кондензација со стандардната програма за памучна облека при половично полнење $C_{dry1/2}$	81%
Измерена ефикасност на кондензација со стандардната програма за памучна облека при целосно и половично полнење C_i	81%
Ниво на бучава при стандардната програма за памучна облека при целосно полнење ⁽⁵⁾	65
Вградено	Бр.

(1) Скала од A+++ (најголема ефикасност) до D (најмала ефикасност)

(2) Потрошувачка на енергија базирано на 160 циклуси на сушење со стандардната програма за памучна облека и при целосно или половично полнење, како и потрошувачка при режими каде што не е потребна голема моќност. Реалната потрошувачка на енергија од циклус зависи од тоа како се користи уредот.

(3) Програмата „Сушење памучна облека подготвена за плакар“ користена при целосно или половично полнење, претставува стандардната програма за сушење на која се однесуваат информациите на ознаката и одговара за сушење нормално влажна памучна облека, и е најефикасната програма во поглед на потрошувачка во случај на памучна облека

(4) Скала од G (најмала ефикасност) до A (најголема ефикасност)

(5) Измерена просечна вредност - L wA изразено во dB(A) re 1 pW



52401327-220309-00

