



VOX
ELECTRONICS

HRV

UPUTE ZA UPORABU LED 43ADS315FL

Važna sigurnosna uputstva i održavanje

Važna sigurnosna uputstva

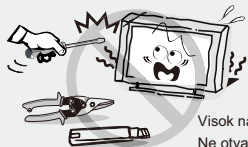

Visok napon
Ne otvarajte!

! PAŽNJA

Postoji opasnost od strujnog udara, ne otvarajte. Nemojte pokušavati sami vršiti popravke ovog proizvoda budući da Vas otvaranje i uklanjanje poklopcu može dovesti u dodir sa visokim naponom i drugim opasnostima. Sve popravke prepustite kvalificiranom servisnom osoblju.

Kako biste smanjili opasnost od električnog udara ne izlažite ovaj proizvod kiši ili vlazi.

Uređaj ne smije biti izložen kapanju ili prskanju i nikakvi predmeti napunjeni tekućinom, poput vaza, ne smiju stajati na uređaju.

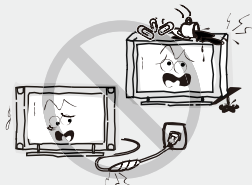

Ugasite TV uređaj i odmah isključite kabel za napajanje iz utikača ukoliko dođe do nekog od slijedećih problema.

Zamolite svog prodavača ili servisni centar da daju uređaj na proveru ovlaštenom servisnom osoblju, ukoliko primjetite:

- Da je oštećen kabel za napajanje.
- Da električna utičnica nije odgovarajuća.
- Da je TV uređaj oštećen, bilo da je ispušten, udaren ili da je nešto bačeno na njega.
- Da je bilo kakva tekuća ili kruta tvar upala kroz otvore na kućištu.

Ekran i kućište TV-a zagrijavaju se kada je on u uporabi. Ovo nije neispravnost uređaja. U slučaju da se iz uređaja pojavi dim, čudan zvuk ili osjetite čudan miris:

- Odmah isključite električni prekidač;
- Isključite utikač iz utičnice;
- Pozovite Vašeg prodavača ili servisni centar.

Nikada ne pokušavajte sami vršiti popravke jer to može biti opasno.



Nikada nemojte gurati nikakve predmete kroz otvore na kućištu, jer mogu doći u dodir sa točkama visokog napona ili sa dijelovima na kojima je moguće doći do kratkog spoja, što može rezultirati požarom ili strujnim udarom. Nikada nemojte prolijevati bilo kakvu tekućinu na uređaj. Budite posebno oprezni u kućanstvima u kojima ima djece. Uređaj nije predviđen za korištenje od strane djece koja su mlađa od 3 godine.



Nemojte preopterećivati zidne utičnice, produžne kablove ili adaptere preko njihovih kapaciteta jer to može dovesti do požara ili električnog udara.

Kablovi za napajanje treba da budu postavljeni tako da ne postoji vjerovatnost da će se na njih stati niti da će biti uklješteni predmetima postavljenim iznad ili na njih, pri čemu posebnu pažnju treba obratiti na kablove na dijelovima na kojima se nalaze priključci, adapteri i na mesto na kojem kablovi izlaze iz uređaja. Utikač za priključivanje na električnu mrežu se koristi kao uređaj za prekid napajanja.

On treba da ostane lako dostupan i da bude zaklonjen tijekom namjenskog korištenja. Pazite da utaknete kabel za napajanje sve dok ne bude čvrsto priključen. Prilikom uklanjanja kabla za napajanje pobrinite se da držite strujni utikač kada vadite priključak iz utičnice. Nemojte vaditi priključak tako da vučete kabel. NIKADA nemojte dodirivati utikač ili kabel za napajanje mokrim rukama. Da biste isključili uređaj sa električne mreže, utikač morate izvući iz strujne utičnice tako da osigurate da električni utikač uvek bude lako dostupan.

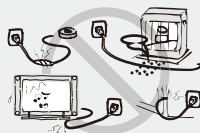

Nemojte gurati ili grebati prednji filter, niti stavljati nikakve predmete na TV. Slika može postati nejednaka ili se ekran može oštetiti.

Da biste izbjegli požar, ne postavljajte na uređaj nikakav direktni izvor plamena, kao što su upaljene svijeće.



Važna sigurnosna uputstva i održavanje

Važna sigurnosna uputstva

Vanjski antenski sustav ne smije se nalaziti u blizini nadzemnih elektroenergetskih vodova ili drugih strujnih kola ili strujnih kola električnog osvjetljenja, ili na mjestu

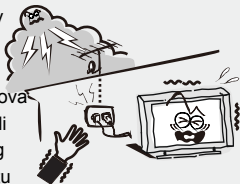

gdje može pasti na takve vodove ili strujna kola. Prilikom instalacije spoljnog antenskog sustava treba biti posebno pažljiv kako se ne bi dotakli takvi vodovi i strujna kola budući da kontakt s njima može biti fatalan.

Osigurati da TV uređaj ne visi preko ruba namještaja na kojem stoji.



Nemojte izvlačiti utikač povlačenjem kabla.
Nikada nemojte dodirivati utikač mokrim rukama.



Kada nije u uporabi:

Ukoliko nećete koristiti TV uređaj nekoliko dana, TV uređaj treba isključiti sa električne mreže iz sigurnosnih razloga i radi zaštite životne sredine. Ako TV uređaj nije isključen iz električne mreže kada je TV isključen na gumb za stanje pripravnosti („Stand-By“), izvucite utikač iz električne utičnice kako biste u potpunosti isključili TV. Međutim, neki TV uređaji možda posjeduju funkcije koje zahtijevaju da TV uređaj ostane u stanju pripravnosti kako bi ispravno funkcionirale. U slučaju grmljavine odmah isključite TV uređaj iz utičnice. Nikada nemojte dodirivati antensku žicu tijekom grmljavine.

Preglasna jačina iz slušalica može uzrokovati oštećenje sluha.



Instalacija



Ventilaciju ne bi trebalo zaklanjati pokrivanjem ventilacijskog otvora predmetima poput novina, stolnjaka, zavjesa itd.
Okolo uređaja treba ostaviti najmanje 10 cm prostora za pravilan rad ventilacije.

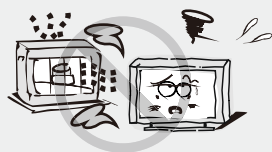

Uređaj bi se trebao nalaziti dalje od izvora topline poput radijatora, grijalica, štednjaka ili drugih proizvoda (uključujući pojačala) koji proizvode toplinu. Postavite uređaj u položaj u kojem ekran neće biti izložen direktnoj sunčevoj svjetlosti.

Najbolje je imati meko, indirektno osvjetljenje prilikom gledanja i izbjegavati potpuno mračno okruženje i odsjaje sa ekrana jer oni mogu izazvati zamor očiju.

Držite TV uređaj podalje od bilo kakve opreme koja emituje elektromagnetsko zračenje.



Nemojte postavljati uređaj na nestabilna kolica, postolja, stol ili policu. Uređaj može pasti i izazvati ozbiljne tjelesne povrede kao i oštećenje proizvoda. Koristite samo na kolicima, postolju, tronošcu, nosaču ili stolu koje je odredio proizvođač ili koji se prodaje uz uređaj. Uređajem koji je kombiniran uz kolica treba rukovati pažljivo. Iznenadno zaustavljanje, prekomjerna sila i neravne površine mogu prouzročiti prevrtanje kolica i uređaja.



Nemojte postavljati ovaj uređaj blizu vode, na primer blizu kade, umivaonika, kuhinjskog sudopera ili kade za rublje, u vlažan podrum, blizu bazena i slično.

Važna sigurnosna uputstva i održavanje

Instalacija



Kada se uređaj unosi sa hladnoće u topli prostor, treba proći određeno vrijeme prije uključivanja uređaja, kako bi vlaga koja se stvorila unutar kućišta u potpunosti isparila.



Kako bi se spriječile ozljede, ovaj uređaj mora biti sigurno pričvršćen za pod/zid u skladu s uputstvima za postavljanje.

LED ekran

Iako je LED ekran napravljen korištenjem tehnologije visoke preciznosti i 99,99% ili više piksela je funkcionalno, crne ili svetle (crvene, plave ili zelene) točke se mogu stalno pojavljivati na LED ekranu. To je strukturno svojstvo LED ekrana i ne predstavlja kvar.

Ukoliko dođe do napuknuća površine LED panela nemojte je dodirivati dok ne isključite kabel za napajanje električnom energijom. U protivnom može doći do električnog udara. Ne bacajte ništa na TV uređaj. LED panel se može slomiti prilikom takvog udara i izazvati ozbiljne ozljede.

Mjere opreza prilikom prikazivanja statične slike

Statična slika može izazvati trajno oštećenje TV ekrana. Ne prikazujte statične slike i djelomično statične slike na LED panelu duže od 2 sata jer to može izazvati zadržavanje slike na ekranu. Ovo zadržavanje slike je poznato i kao sagorijevanje („burn“) ekrana. Kako biste izbjegli takvo zadržavanje slike smanjite stupanj osvjetljenosti i kontrast ekrana kada prikazujete statičnu sliku. Gledanje LED TV-a u formatu 4:3 tijekom dužeg vremenskog razdoblja može rezultirati tragovima rubova prikazanih na lijevoj i desnoj strani i u sredini ekrana, što je prouzročeno razlikom u emisiji svjetla na ekranu. Prikazivanje DVD-a ili konzolne igrice može izazvati sličan učinak na ekranu. Oštećenja koja nastanu na opisan način nisu pokrivena jamstvom uređaja. Prikazivanje statičnih slika iz video igrica i sa osobnog računala tijekom dužeg vremenskog razdoblja može proizvesti djelomične naknadne slike. Kako bi se ovaj učinak spriječio smanjite „svjetlost“ i „kontrast“ prilikom prikazivanja statičnih slika.

Čišćenje

Čišćenje i rukovanje površinom ekrana i kućištem. Isključite uređaj iz strujne utičnice prije čišćenja. Da biste uklonili prašinu prebrišite nježno mekom krpom koja ne ostavlja mucice. Ukoliko je potrebno koristite krpu koja nije jako vlažna.



Električni utikač

Prebrišite električni utikač suhom krpom u redovnim vremenskim razmacima. Vlaga i prašina mogu dovesti do požara ili strujnog udara.

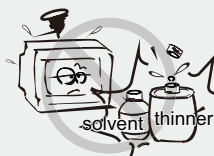

Vodite računa da ne izlažete površine TV-a sredstvima za čišćenje (te kućina unutar TV-a može dovesti do kvara proizvoda, požara ili strujnog udara). Vodite računa da ne izlažete površine kemijskim sredstvima protiv insekata, otapalima ili drugim isparivim sredstvima jer to može oštetiti površinu i teksturu kućišta.

Važne informacije

Ukoliko televizor nije postavljen na dovoljno stabilno mjesto, može biti opasno zbog pada. Brojne ozljede, naročito kod djece, mogu se izbjeći preduzimajući jednostavne mjere opreza kao što su:

- Uporaba namještaja ili postolja preporučenog od strane proizvođača TV-a.
- Isključivo uporaba namještaja koji može sigurno držati TV.
- Uvjerite se da TV uređaj ne prelazi rubove namještaja na kojem stoji.
- Nemojte stavljati TV uređaj na visok namještaj (ormariće ili police za knjige), a da pre toga ne učvrstite i namještaj i TV uređaj.
- Nemojte stavljati tkanine ili druge materijale između Tv-a i namještaja na kojem stoji.
- Informišite djecu o opasnostima od penjanja na namještaj da biste dohvatili TV ili njegove kontrolne tipke.
- Držite sitne dijelove dalje od djece kako ih ne bi greškom progutali.

Sadržaj

Dodatna oprema	5
Uvod	6
Karakteristike	6
Specifikacije	7
Postolje i uputstva za postavljanje na zid (opciono)	8
Opći opis	9
Izgled stražnje strane	10
Izgled prednje strane	11
Izgled daljinskog upravljača	11
Postavljanje baterija u daljinski upravljač	11
Vanjsko povezivanje	12
Povezivanje antene	12
Paljenje i gašenje TV-a	13
Prva uporaba	14
Ulazni izvori	15
Početna strana	16
Glavni izbornik	17
Izbornik za podešavanja	19
Upotreba memorije	21
Pozadinsko osvjjetljenje	21
Wi-Fi	22
Slika	22
Zvuk	23
Kanali	24
Funkcije	25
Vrijeme	27
Mreža	27
Digitalni Medija Plejer	28
Rješavanje problema	30

Dodatna oprema

Molimo da provjerite da li su sljedeći dodaci priloženi uz Vaš LED uređaj. Ukoliko neki od dijelova nedostaju, molimo obratite se Vašem prodavaču.



Daljinski upravljač

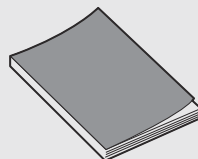

Korisničke upute

Uvod

Karakteristike

- TV sadrži ekran veličine 43" TFT LED
- Zero X zračenje je u skladu sa zelenim zahtjevima zaštite životne sredine
- Direktno povezivanje na računalo za ostvarivanje kombo konekcije TV/monitor.
- Podržava USB
- 16:9 široki ekran
- Automatsko podešavanje i fino podešavanje
- Podržava HDMI
- Tajmer za programiranje funkcije spavanja
- Ulaz za širok opseg napajanja
- Bez signalno automatsko gašenje

Ulazni priključci za vanjsko povezivanje

1x RJ45 ulaz
2x USB ulaz
3x HDMI izlaz
1x COAXI
1x AV ulaz
1x YPbPr ulaz
2x RF ulaz

Specifikacije

Opis	LED 43ADS315FL
Vrsta ekrana	Color active matrix LED display
Veličina ekrana	43" diagonal (max)
Maksimalna rezolucija	1920x1080
Napajanje	100-240V- 50/60HZ
Sustav TV prijema	Analog: PAL/SECAM Digital: DVB-T/T2 , DVB-C, DVB-S/S2
Opseg frekvencija	48.25MHz-863.25MHz
Video ulaz	PAL/NTSC
Impedansa antenskog ulaza	75 Ω
Napajanje daljinskog upravljača	DC 3V (Dve AAA baterije)
Uporaba energije	75W
Zvučni izlaz	2x8W
Podrška VGA rezolucije	640x480/800x600/1366x768/1920x1080
Podrška HDMI rezolucije	480P 570I/P 720I/P 1080I/P
Temperatura radnog okruženja	0°C - 40°C

Dodatna oprema

- Upute za uporabu
- Daljinski upravljač
- Dodaci za postavljanje na zid (opcionally)

Napomena

Kako se TV uređaj može koristiti s ekranima različite veličine, vrijednosti težine iskazane u uputama ili na pakiranju mogu se mijenjati bez prethodne obavijesti.

Postolje i upute za postavljanje na zid (opcija)

Kako dodati postolje

Ukoliko trebate ukloniti ili dodati postolje molimo pročitajte sljedeće upute.

- Prije dodavanja/uklanjanja postolja provjerite da li je TV uređaj isključen.
- Prije nego što počnete s radom, stavite meke jastuke preko kojih ćete položiti LED TV. Ovo će spriječiti eventualna oštećenja.

Upute za spajanje:

Korak 1: Izvadite dva stalka iz ambalaže, i ubacite ih na dnu TV-a;

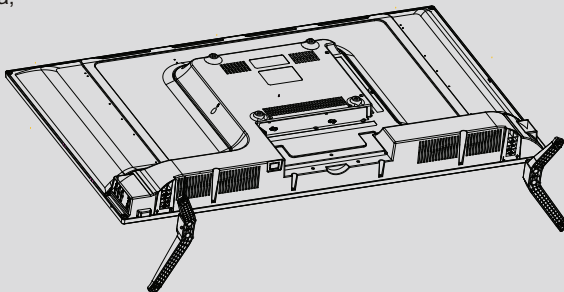

Korak 2: Izvadite 4 vijka koja ste dobili uz TV uređaj i čvrsto ih pritegnite u predviđene otvore;

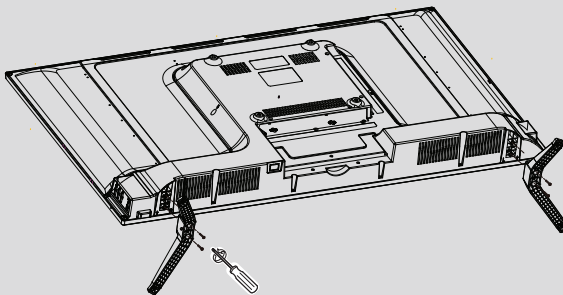



Za uklanjanje postolja sa TV-a ponovite korake obrnutim redoslijedom.

Opći opis

Izgled prednje strane

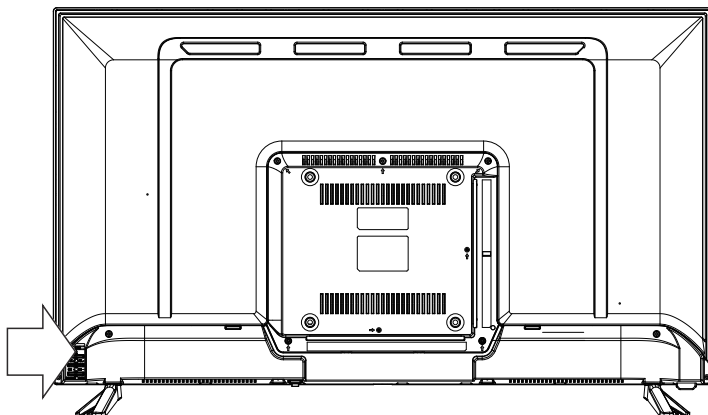
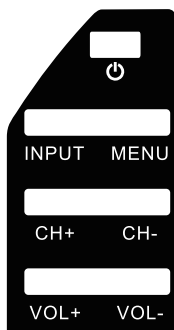
Tipke na donjoj lijevoj strani Vašeg TV-a su za osnovne funkcije, uključujući i izbornik na ekranu (on-screen). Za uporabu naprednijih funkcija morate koristiti daljinski upravljač.



- ①  Paljenje/Gašenje TV-a
- ② VOL- } VOL +/-: podešavanje jačine
- ③ VOL+ }
- ④ CH- } CH +/-: izbor kanala
- ⑤ CH+ }
- ⑥ MENU } Ulazak ili izlazak iz izbornika
(Koristite CH+/- za izbor stavke,
VOL +/- za podešavanja.
- ⑦ INPUT } Izbor izvora.

Opći opis

Izgled stranjeg panela

Možete povezati TV s video uređajima kao što su DVD/VCD player, VCR i video kamera da biste uživali u slici visoke kvalitete.

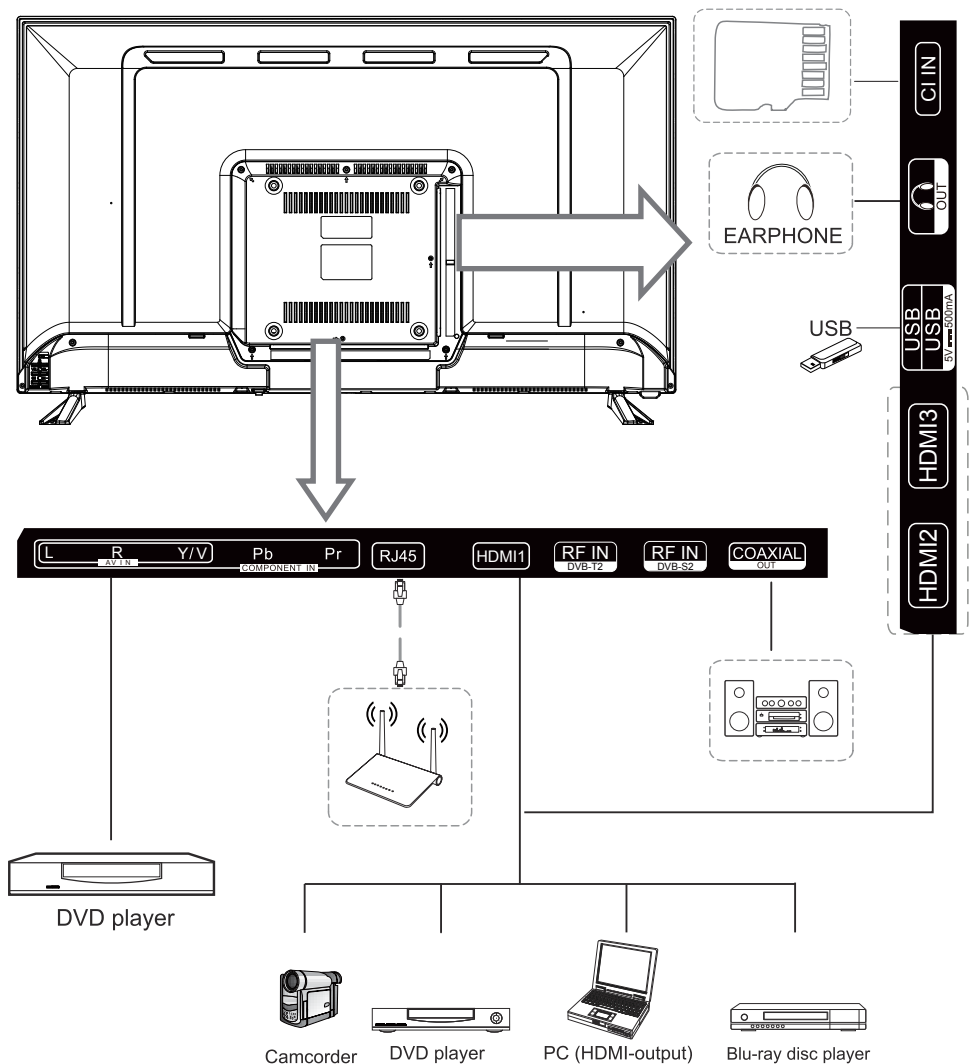

Daljinski upravljač

IZGLED DALJINSKOG UPRAVLJAČA I FUNKCIJE TIPKI

1. **[POWER]** Pritisnite ovu tipku da prebacite na stanje pripravnosti (standby), i pritisnite ponovo da uključite TV.
2. **[INPUT]** Pritisnite da izaberete izvor prikaza: DTV, ATV, AV, YpbPr, VGA, HDMI1, HDMI2, HDMI3. Izaberite i pritisnite OK da potvrdite.
3. **[S.MODE]** Ova tipka se koristi za izbor načina zvuka.
4. **[P.MODE]** Ova tipka se koristi za prilagođavanje načina slike, pritisnjavajte neprestano i izaberite jedan od 4 načina.
5. **[NICAM]** Ova tipka se koristi da se podesi NICAM zvučni sustav.
Napomena: Nicam funkcija je opcionalna, tipka na daljinskom upravljaču je dostupna samo kod određenih modela.
6. **[SLEEP]** Izaberite vreme za automatsko gašenje vašeg TV-a.
7. **[0-9]** Pritisnite 0-9 da izaberete direktno TV kanal dok gledate TV. Služi i za ulazak u stranice teleteksta.
8. **[-/]** Pritisnite ovo dugme da uđete u broj programa sa različitim ciframa, na primjer -za 1,—za 11.
9. **[RECALL]** Prebacite na prethodni kanal.
10. **[DEL]** Tipka za brisanje.
11. **[SUBTITLE]** Pritisnite da mijenjate prijevode na dnu ekrana.
12. **[EPG]** Uđite u elektronski programski vodič.(dostupno samo u DTV načinu)
13. **[CRVENO,ZELENO,ŽUTO,PLAVO]** Odgovara određenim opcijama u različitim menijima.
14. **[MUTE]** Pritisnite ovu tipku da privremeno isključite zvuk TV-a, pritisnite ponovo da vratite zvuk.
15. **[INFO]** Ova tipka se koristi za prikaz informacija o trenutnom kanalu.
16. **[▲/▼/◀/▶/ENTER]** Omogućuje da upravljate u izborniku na ekranu i prilagodite sistemske postavke po vašoj želi.
17. **[MENU]** Za pojavljivanje glavnog LCD izbornika na ekranu u TV režimu.
18. **[EXIT]** Pritisnite tipku EXIT za izlazak iz izbornika ili podizbornika.
19. **[VOL+/-]** Pritisnite da povećate/smanjite jačinu zvuka.
20. **[HOME]** Pritisnite da se vratite na početni ekran.
21. **[PROG+/-]** Pritisnite za skeniranje ili izbor programa.
22. **[BROWSER]** Pritisnite ovu tipku da odete na web stranicu.
23. **[T.SHIFT]** Pritisnite da zaustavite trenutni DTV program i počnite da snimate.
24. **[GOTO]** Skip – preskoči
25. **[FAV]** Tipka za omiljeni kanal.
26. **[REC]** Počnite sa snimanjem.
27. **[PVR List]** Prikazuje sistemsku listu.
28. **[ZOOM]** Ova tipka se koristi za prikaz dodatnih ekrana.
29. **[SUBPAGE]** Pritisnite ovu tipku da uđete u SUBPAGE kodiranu stranicu ili teletekst.
30. **[◀◀/▶▶]** Pritisnite da snimate ili prikažete program brzim premoćavanjem.
31. **[DTV/RADIO]** U izvoru DTV, pritisnite za ulaz u Radio kanale i ponovo pritisnite da uđete u DTV kanale.
32. **[TTX]** Pritisnite ovu tipku da otvorite ili zatvorite teletext
Napomena: Teletext funkcija je opcionalna, tipka na daljinskom upravljaču je dostupna samo kod određenih modela.
33. **[▶|]** Prikaži/pauziraj ili započni ili započni podešeno snimanje - timeshift.
34. **[REVEAL]** (ovisi od radiodifuzije)
[■] Prestanak prikazivanja ili prestanak snimanja.
35. **[SIZE]** Podesite odnos prikaza slike na ekranu.
[◀◀] Pritisnite da odete na prethodni dio.
36. **[INDEX]** Pritisnite za prikaz sadržaja strane teleteksta.
[▶▶] Pritisnite da pređete na sljedeći dio.

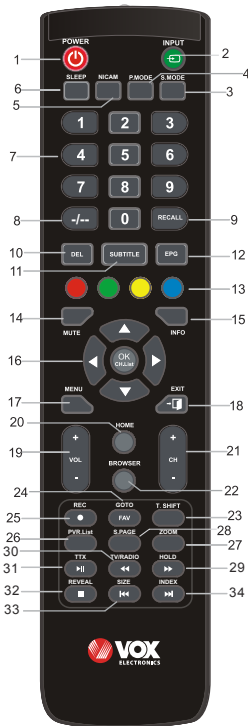

Opšti opis

Postavljanje baterija

Postavljanje baterija

- 1** Otvorite poklopac odjeljka za baterije na stražnjoj strani daljinskog upravljača.

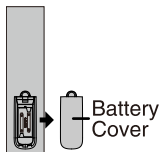

- 2** Ubacite 2 baterije veličine AAA na odgovarajuće polove. Nemojte miješati stare sa novim baterijama.

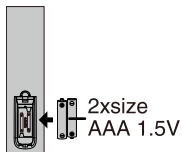

- 3** Zatvorite poklopac.

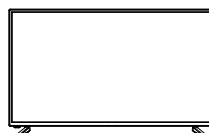
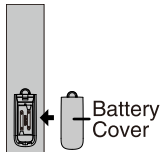

30° 30°



- † Usmerite daljinski upravljač prema senzoru na TV-u i koristite ga na udaljenosti do 8 metara.
- † Bacite istrošene baterije u kontejner za recikliranje, jer mogu nepovoljno utjecati na okoliš.

NAPOMENE:

- Jednom stavljene baterije trajuće oko 1 godinu u normalnim uvjetima korištenja.
- Ukoliko ne namjeravate da koristite daljinski upravljač duže vrijeme, uklonite baterije da bi izbjegli oštećenja od curenja.
- Nemojte koristiti stare i nove baterije zajedno. Baterije (pakiranje baterija ili postavljene baterije) se ne smiju izlagati velikim temperaturama poput sunčeve svjetlosti, vatre i slično.

Vanjsko povezivanje

Povezivanje antene

Ulazna antenska impedansa ovog uređaja je 75ohm. VHF/UHF 75ohm koaksijalni kabel se može povezati direktno na priključak za antenu. Ukoliko je antenski kabel 300ohm sa paralelnim vodom, treba Vam konektor 300ohm/75ohm za povezivanje antenskog kabla na priključak antene. Za detalje molimo pogledajte prikaz ispod.

Antena sa 300 Ω plosnatim vodom

Upotrebite 75ohm - 300ohm konverter

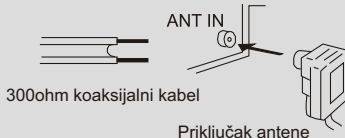

300ohm koaksijalni kabel

Priključak antene

Antena sa 75 Ω okruglim vodom

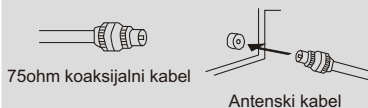



75ohm koaksijalni kabel

Antenski kabel

Osnovni rad

Paljenje i gašenje TV-a

Kako da upalite ili ugastite TV

1. Uključite električni kabel u polarizovanu električnu utičnicu.
2. Ako je TV u stanju mirovanja, (standby), pritisnite tipku POWER na daljinskom upravljaču ili tipku  za paljenje uređaja na dnu kućišta LED TV-a.
3. Normalna slika će se prikazati na ekranu nakon 15 sekundi. Ako nema ulaznog signala, na ekranu će se prikazati natpis „No Signal“.
4. Ukoliko je potrebno privremeno isključiti TV, pritisnite tipku POWER na daljinskom upravljaču ili tipku  za paljenje uređaja na dnu prednje strane kućišta.
5. Ukoliko želite potpuno isključiti uređaj sa napajanja, izvucite utikač iz zidne utičnice.
6. Nakon što ste isključili uređaj, trebate pričekati najmanje 5 sekundi prije nego što ponovno uključite uređaj.

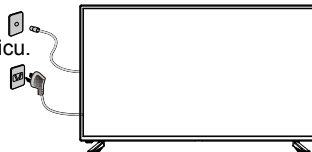

Statusna indikacijska lampica

Crveno: U stanju pripravnosti.

Zeleno: Uključen.

Automatsko gašenje

1. Ukoliko nema signala, TV će automatski ući u stanje pripravnosti (standby) nakon 10 minuta.
2. U izvoru VGA, ukoliko nema nikakve aktivnosti nakon 15 sekundi, TV će ući u stanje pripravnosti.

Memorija prije gašenja TV-a

Podešavanje slike i zvuka i podešeni kanali će biti zapamćeni nakon što se TV ugasi. Kad se TV ponovno upali sve će raditi prema tim podešavanjima.

Prva uporaba

Izaberite sljedeći korak i uđite u Prvo podešavanje.

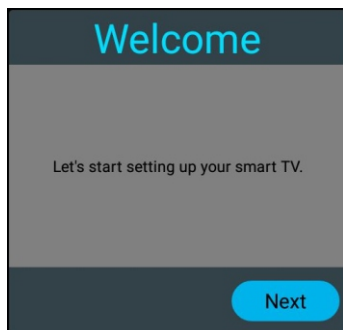

Izaberite jezik.

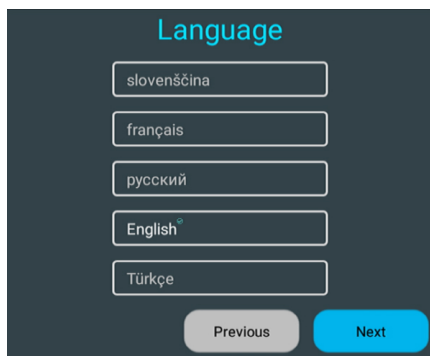

Prva uporaba

Konfigurirate mrežu.



Ukoliko promijenite TV sustav, morate ponovo pokrenuti TV.

Čarobnjak za prvo pokretanje ili reset će se pojaviti automatski na ekranu.

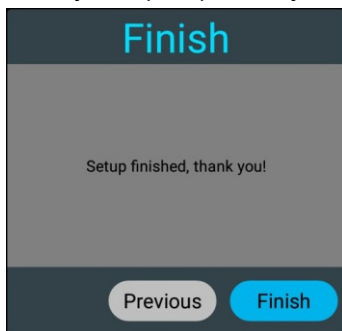

Ulazni izvor



Pomerajte pomoću tipke **INPUT** za prikaz izbornika ulaznog izvora.

Izaberite odgovarajući ulazni signal pomoću strelica lijevo/desno.

Pritisnite da potvrdite, kako biste ušli u izvor odgovarajućeg signala i pritisnite **EXIT** da izađete.

Početna strana

Početna strana podijeljena je na tri dijela, MEDIA, HOME, APPS, (Medija sadržaj, Početna strana, Aplikacije) kliknite na odgovarajuću ikonu da uđete u prodavnicu za aplikacije, Internet pretraživač, interfejs aplikacije, podesite interfejs ili multimedijalni interfejs; u gornjem desnom kutu prikazaće se mreža i USB flash disk..

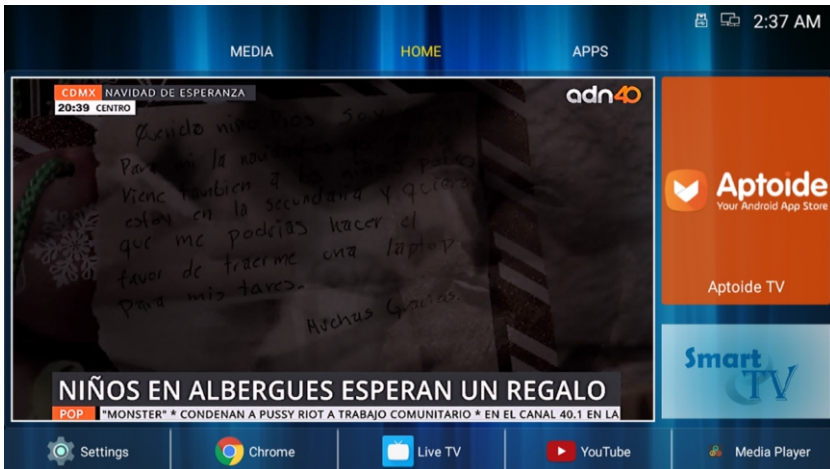
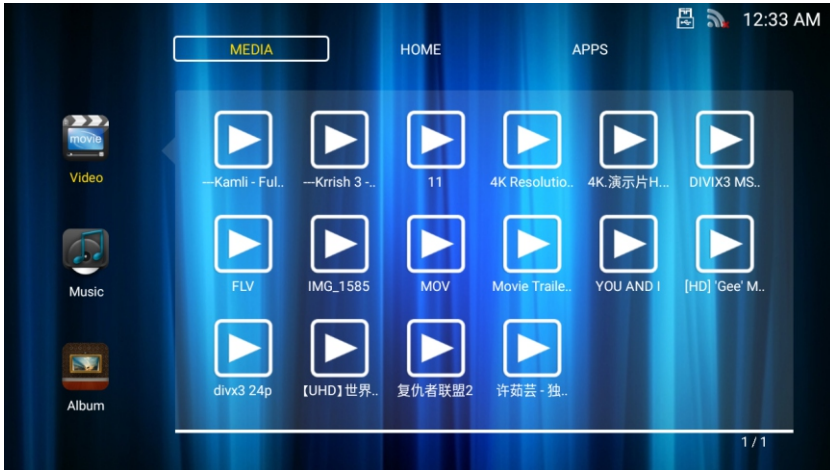

Početna strana

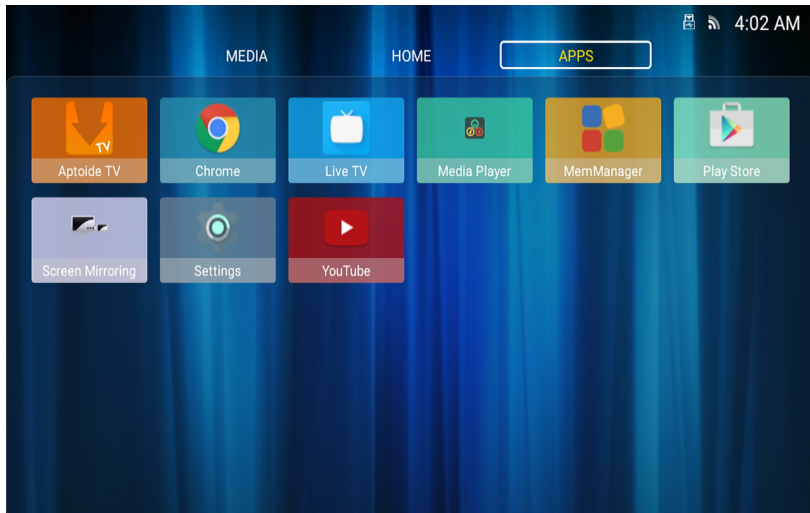

TV Izbornik

Glavni izbornik

Pritisnite tipku **MENU** za prikaz glavnog izbornika a zatim pritiskom na tipke sa strijelicama birajte odgovarajuća podešavanja. Pritisnite **OK** da uđete u odgovarajuća podešavanja.

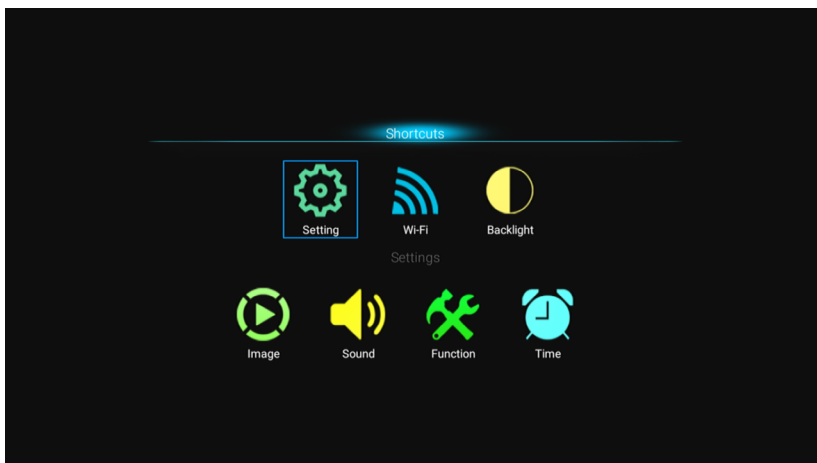

TV Izbornik

Izbornik za podešavanja

Izaberite ikonu za podešavanja i pritisnite OK da se pojavi prikaz android podešavanja. Pritiskom na tipku gore / dolje izaberite opcije koje želite da podesite.

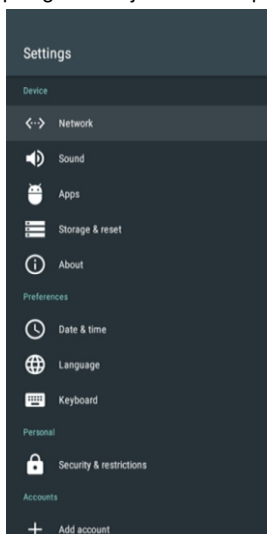

Mreža - Network

Unesite podatak o WIFI mreži u izborniku Mreža - Network, možete da otvorite ili zatvorite funkciju Wi-Fi konekcije; postoje 4 tipa konekcije: izaberite mrežu i unesite lozinku, izaberite mrežu koja nije zaštićena lozinkom, ručno dodajte ime mreže za povezivanje, i direktno povezivanje point-to-point.

Ethernet - Ova opcija će prikazati status žične konekcije a korisnik može unutar ove opcije da podesi mrežu.

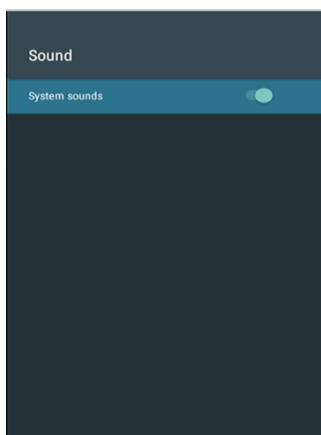
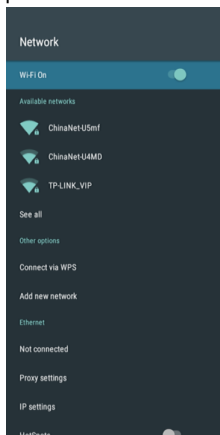

Zvuk

Podesite jačinu zvuka, zvuk obavještenja, zvuk tipke, kao i ostala zvučna podešavanja, itd.

TV Izbornik

Izbornik za podešavanja

Aplikacije - Apps

U ovom izborniku, možete videti instalirane aplikacije, aplikacije koje rade u pozadini i uopće sve vezano za aplikacije.

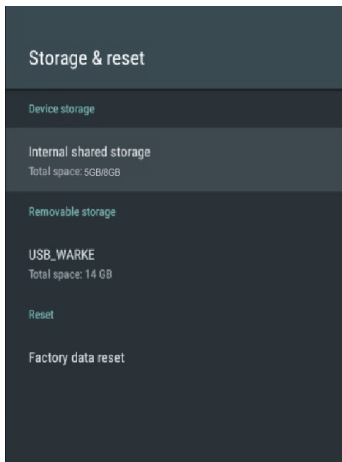
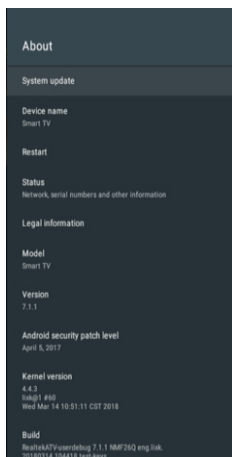

Skladiranje i resetiranje uređaja

Ovdje možete videti detalje o unutarnjem prostoru za skladiranje podataka i uporabi SD kartice, a u okviru opcije backup & reset (rezervna kopija i resetiranje), možete da vratite uređaj na tvornička podešavanja.

O uređaju

Možete da vidite i podesite relevantne informacije za OTA ažuriranje (koje šalje proizvođač putem mreže za operativni sustav), možete da se informišete o modelu, verziji Android sustava, informacije o broju verzije.

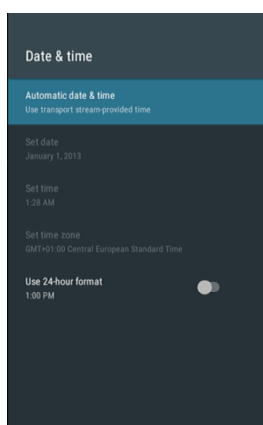
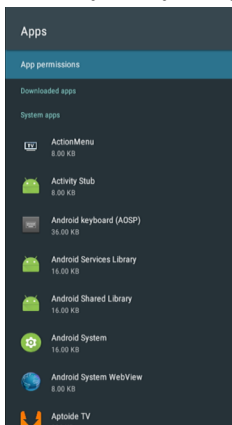

Datum i vrijeme

U ovom dijelu, možete da podesite datum i vrijeme, kao i da sinhronizirate sa datumom i vremenom na mreži.

TV Izbornik

Izbornik za podešavanja

Jezik

Ovdje se može izabrati jezik sustava.

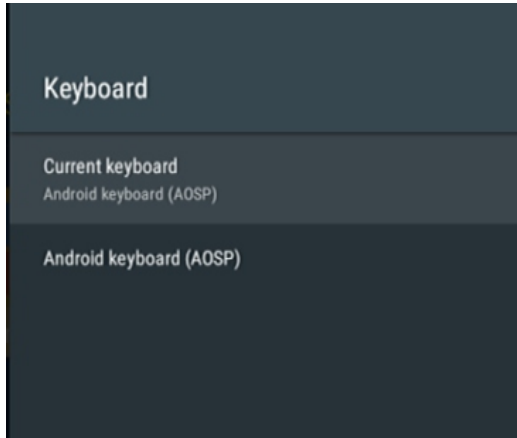
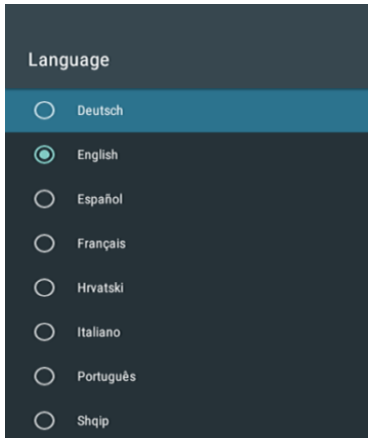

Tipkovnica

Korisnik može da odredi prema ličnim željama podešavanja unosa na tipkovnici, također možete pogledati vaš osobni riječnik.

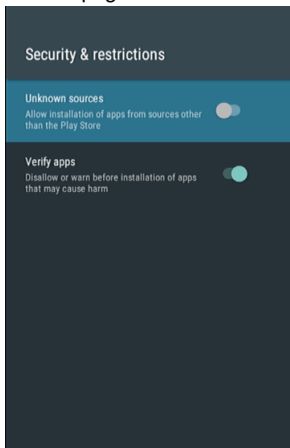

Sigurnost i ograničenja

Korisnik može da postavi sigurnosne funkcije u ovom izborniku: da li želi da dozvoli instaliranje aplikacija sa nepoznatih izvora programa, da provjeri aplikacije unutar programa, da ograniči pristup aplikacijama na nalogu, da dozvoli menadžeru Android sustava da zaključava uređaj ili briše podatke iz sigurnosnih razloga.

TV Izbornik

Uporaba memorije

Pritisnite tipke sa strijelicama da izaberete ikonu **Uporaba memorije - Memory Usage**, pritisnite tipku OK za prikaz uporabe memorije Android operativnog sustava.

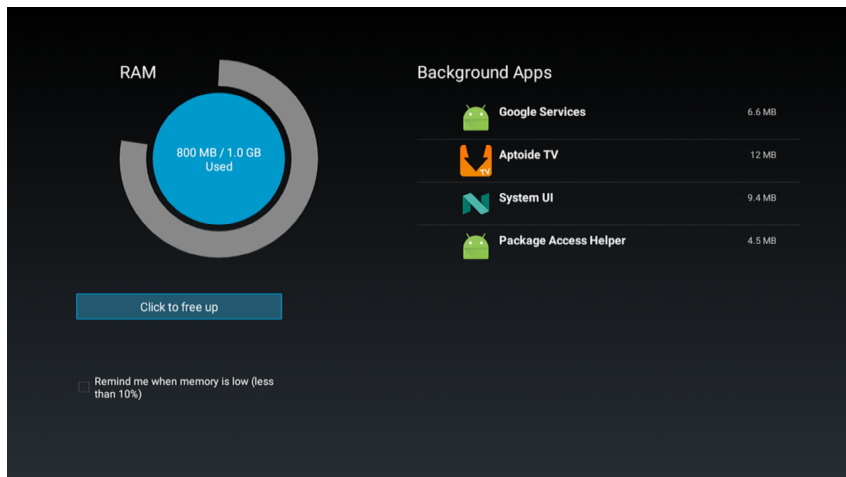

Pozadinsko osvjetljenje

Pritiskajte tipke sa strijelicama da izaberete ikonu Pozadinsko osvetljenje (Backlight) a zatim pritisnite OK za prikaz podešavanja pozadinskog osvjetljenja. Pritisnite tipku lijevo/desno da prilagodite podešavanja.

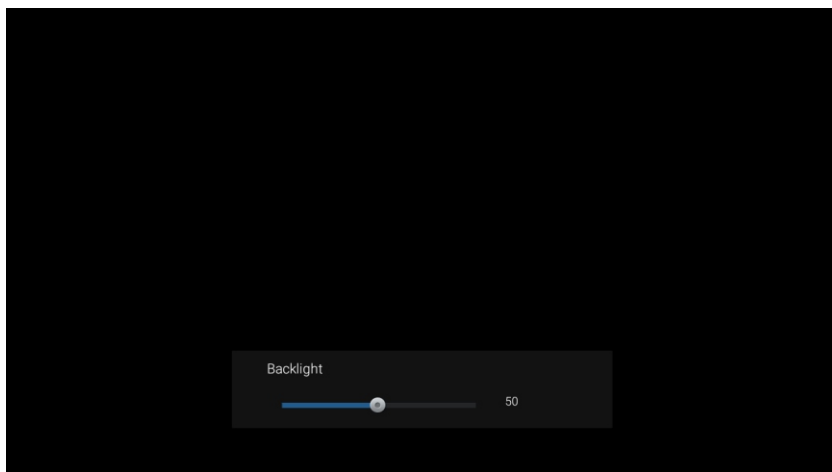

TV Izbornik

Wi-Fi

Pritisnite tipke sa strijelicama da izaberete sliku "Wi-Fi". Zatim pritisnite tipku "OK" za direktan ulazak u Wi-Fi podešavanja.

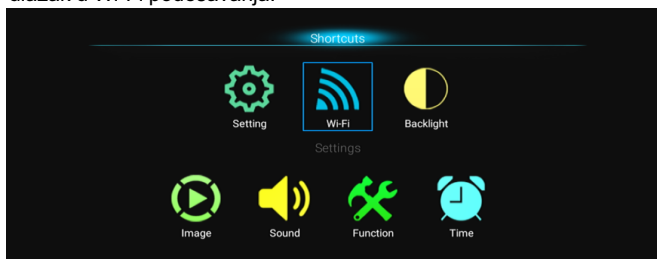

Slika

Pritisnite tipke sa strijelicama da izaberete sliku "Slika". Zatim pritisnite "OK" tipku za direktan ulazak u podešavanja slike.

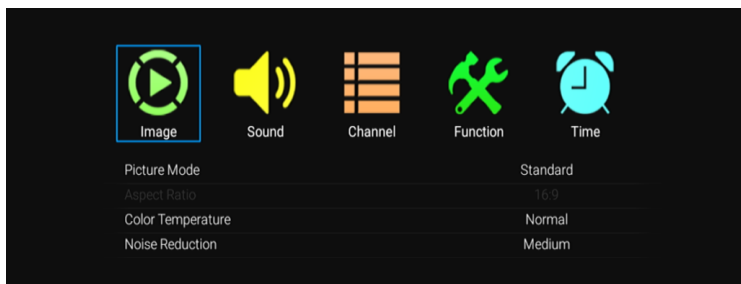

Način slike

Izaberite izbornik za sliku pomoću tipki sa strijelicama, zatim pritisnite **OK** tipku za sljedeći korak. Pritisnite tipke gore/dolje da izaberete Način slike. Način slike može biti: Standard / Vivid / User / Movie a birate ih pomoću tipki lijevo/desno.

Razmer prikaza - Aspect Ratio

Izaberite izbornik za sliku pomoću tipki sa strijelicama, zatim pritisnite tipku **OK** za sljedeći korak. Pritisnite tipke gore/dolje da izaberete razmjer prikaza. Razmjer može biti: Auto / 16:9 / 4:3 / Zoom1 / Zoom2 / Point to Point a mijenjate ga pomoću tipki lijevo/desno.

Toplina boja

Izaberite izbornik za sliku pomoću tipki sa strijelicama, zatim pritisnite tipku **OK** za sljedeći korak. Pritisnite tipke gore/dolje da izaberete opciju toplina boja. Toplina boja može se mijenjati na Hladno / Normalno / Toplo / Korisnik, a birate je pomoću tipki lijevo/desno.

Redukcija smetnja na slici - Noise Reduction

Izaberite izbornik za sliku pomoću tipki sa strijelicama, zatim pritisnite tipku **OK** za sljedeći korak. Pritisnite tipke gore/dolje da izaberete opciju redukcija smetnja na slici. Redukcija može da se mijenja na Nisko / Srednje / Visoko / Auto / Isključeno, a birate ih pomoću tipki lijevo/desno.

TV Izbornik

Zvuk

Pritiskajte tipke sa strijelicama da izaberete sliku "Zvuk". A zatim pritisnite tipku "OK" da uđete u podešavanja zvuka.

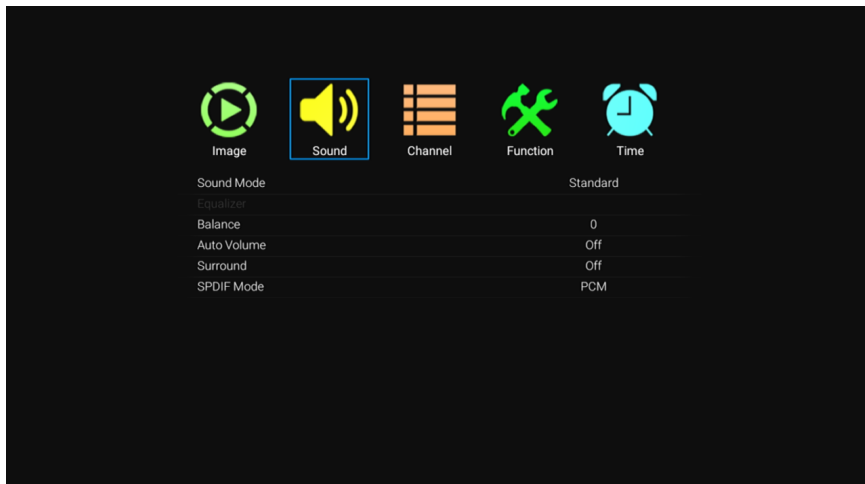

Način zvuka

Izaberite izbornik za zvuk pomoću tipki sa strijelicama, a zatim pritisnite tipku **OK** za sljedeći korak. Pritiskajte tipke gore/dolje da izaberete Način zvuka. Način zvuka ima sljedeće opcije: Standard/ Movie/ Music/ User, i možete da ih birate pomoću tipki lijevo/desno.

Equalizer

Izaberite izbornik za zvuk pomoću tipki sa strijelicama, a zatim pritisnite tipku **OK** za sljedeći korak. Pritiskajte tipku gore/dolje da izaberete Equalizer a zatim pritisnite tipku **OK** za prikaz različitih stavki za podešavanje zvuka.

Balans

Izaberite izbornik za zvuk pomoću tipki sa strijelicama, a zatim pritisnite tipku **OK** za sljedeći korak. Pritiskajte tipke gore/dolje da izaberete Balans a zatim pomoću tipki lijevo/desno podešavajte jačinu zvuka na zvučnicima.

Auto Volume / Zvuk u okruženju (Surround)

Izaberite izbornik za zvuk pomoću tipki sa strijelicama, a zatim pritisnite tipku **OK** za sljedeći korak. Pritiskajte tipke gore/dolje da izaberete Automatsko podešavanje zvuka. Zatim pritisnite tipke lijevo/desno da otvorite ili zatvorite ovu opciju. Ova opcija je takođe pogodna za prilagođavanje zvuka u okruženju.

SPDIF način

Izaberite izbornik za zvuk pomoću tipki sa strijelicama, a zatim pritisnite tipku **OK** za sljedeći korak. Pritiskajte tipke gore/dolje da izaberete SPDIF način. SPDIF način može se mijenjati kroz PCM / RAW / Off (isključeno) pomoću tipki lijevo/desno.

Pritiskajte tipke sa strijelicama da izaberete sliku "Kanali". Zatim pritisnite tipku "OK" da uđete u podešavanje kanala.

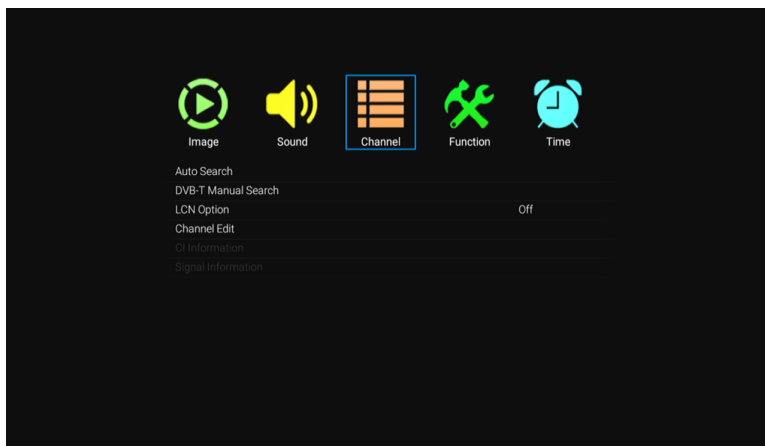

Automatsko pretraživanje

Izaberite opciju **Automatsko pretraživanje** pomoću tipki gore/dolje. Zatim pritisnite OK i automatsko pretraživanje će početi.

Uređivanje programa

Pritiskajte tipke gore/dolje da izaberete Uređivanje programa, zatim pritisnite OK da uđete u podizbornik. Unutar ove funkcije možete urediti sve kanale.

Informacije o signalu

Pritiskajte tipke gore/dolje da izaberete Informacije o signalu, a zatim pritisnite OK da vidite informacije o signalu.

Tip antene

Izaberite kanal pomoću tipki sa strijelicama, zatim pritisnite **OK** za sljedeći korak. Pritisnite dugmiće gore/dolje da izaberete Tip antene. Pritiskajte tipke lijevo/desno da izaberete Air ili Cable. Ova opcija je dostupna samo u ATV načinu.

DTV Ručna pretraga

Pritiskajte tipke gore/dolje da izaberete DTV ručna pretraga, zatim pritisnite OK da uđete u podizbornik. Pritiskajte tipke gore/dolje da izaberete Frekvenciju / Trenutni kanal a zatim pritisnite tipke lijevo/desno za podešavanja. Pritisnite **OK** za pretragu. Ova opcija je dostupna samo u DTV načinu.

ATV Ručna pretraga

Pritiskajte tipke gore/dolje da izaberete ATV ručna pretraga, zatim pritisnite OK da uđete u podizbornik. Pritiskajte tipke gore/dolje da izaberete Frekvenciju / Trenutni kanal a zatim pritisnite tipke lijevo/desno za podešavanja. Pritisnite **OK** za pretragu. Ova opcija je dostupna samo u ATV načinu.

TV Izbornik

Funkcije

Pritiskajte tipke sa strijelicama da izaberete sliku "Funkcije". Zatim pritisnite "OK" da uđete u podešavanja funkcije.

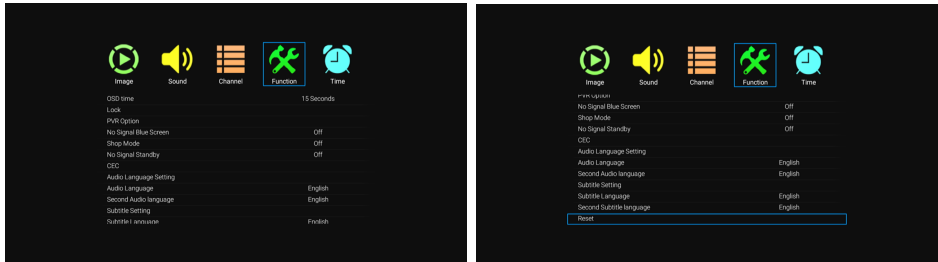

OSD vrijeme

Izaberite izbornik sa funkcijama pomoću tipki sa strijelicama, zatim pritisnite OK za sljedeći korak. Pritisnite tipke gore/dolje da izaberete OSD vrijeme. Pritiskajte tipke lijevo/desno da izaberete 5 sekundi, 10 sekundi, 15 sekundi, 20 sekundi, 30 sekundi, Uvijek.

Zaključavanje

Izaberite izbornik sa funkcijama pomoću tipki sa strijelicama, zatim pritisnite OK za sljedeći korak. Pritisnite tipke gore/dolje da izaberete opciju Zaključavanje, zatim pritisnite OK da otvorite ovu opciju. Molimo da ne zaboravite da je inicijalna lozinka 0000 a da je jaka lozinka 9999. Ukoliko želite da promijenite lozinku, prvo treba da izaberete opciju postavi lozinku i unesete staru lozinku, pa onda novu lozinku. Kada ponovo unesete novu lozinku tačno i uvjerite se da se poklapa sa iznad unesenom, to znači da ste uspješno promijenili lozinku. Kada želite da blokirate neki program koji vam se ne dopada, molimo izaberite opciju blokiraj program i unesite broj kanala.

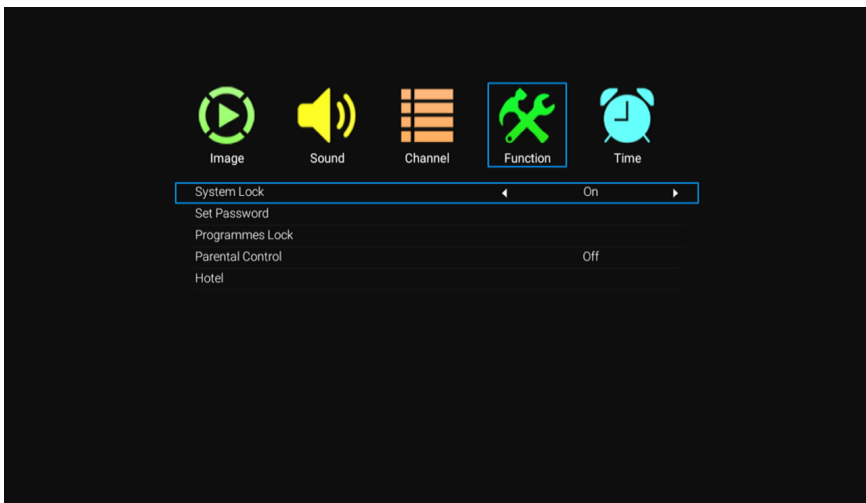

TV Izbornik

Funkcije

No Signal Standby - Nema signala u načinu pripravnosti

Izaberite funkcijski izbornik pomoću tipki sa strijelicama, zatim pritisnite OK za sljedeći korak. Pritiskajte tipke gore/dolje da izaberete opciju Nema signala u načinu pripravnosti i pritiskom na tipke lijevo/desno otvorite/zatvorite opciju. Kada je ova opcija uključena, neko vrijeme stoji informacija Nema signala na ekranu.

CEC

Izaberite funkcijski izbornik pomoću tipki sa strijelicama, zatim pritisnite OK za sljedeći korak. Pritiskajte tipke gore/dolje da izaberete opciju CEC. Pritisnite OK za ulazak u opciju. CEC (Consumer Electronics Control) Kontrola nad korisnički elektronskim uređajima je HDMI funkcija dizajnirana da dozvoli korisniku da komanduje i kontrolira do 15 CEC - aktiviranih uređaja, koji su povezani preko HDMI priključka, koristeći samo jedan od daljinskih uređaja.

Reset

Izaberite funkcijski izbornik pomoću tipki sa strijelicama, zatim pritisnite OK za sljedeći korak. Pritiskajte tipke gore/dolje da izaberete opciju Reset a zatim pritisnite **OK** za ulazak u sljedeći prozor. Možete da birate da odustanete ili potvrdite, ukoliko potvrdite TV će se ponovo pokrenuti, podaci u izborniku će se vratiti na početna podešavanja, ukoliko izaberete da otkazete vratit ćete se na prikaz izbornika.

PVR opcija

Pritiskajte tipke gore/dolje da izaberete PVR opciju zatim pritisnite Ok da uđete u sljedeći prozor.

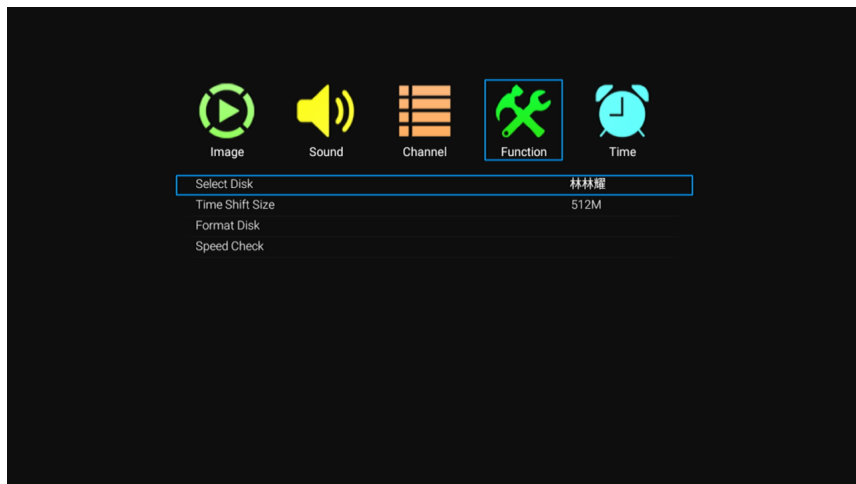

- Izaberite Disk** Izaberite disk.
- Time Shift Veličina** Izaberite 512M / 1G / 2G / 4G.
- Formatiranje Diska** Izaberite da formatirate disk.
- Provjera brzine** Izaberite da provjerite disk.

TV Izbornik

Vrijeme

Pritiskajte tipke sa strijelicama da izaberete sliku "Vrijeme". Zatim pritisnite "OK" da uđete u podešavanje vremena.

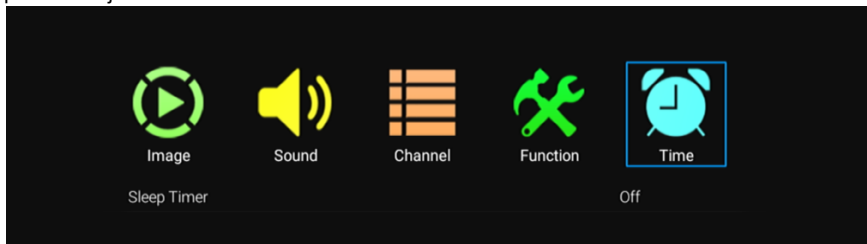

Sleep Timer - Tajmer za spavanje

Pritiskajte tipke gore/dolje da izaberete Tajmer za spavanje. Pritiskajte tipke lijevo/desno da izaberete Off(isključeno) / 10Minuta / 20Minuta / 30Minuta / 60Minuta / 90Minuta / 120Minuta / 180Minuta / 240Minuta.

Napomena:

1. Tajmer za spavanje koji ste podesili će se isključiti ukoliko isključite TV ili dođe do nestanka struje.
2. Kada je vrijeme do gašenja manje od 60 sekundi, informacija će se kao podsjetnik prikazati na ekranu. Pritisnite bilo koju tipku da isključite funkciju tajmera.

Mreža - Network

Pritiskajte tipke sa strijelicama da izaberete sliku "Network" (Mreža). Zatim pritisnite "OK" da uđete u opcije mrežnih podešavanja.

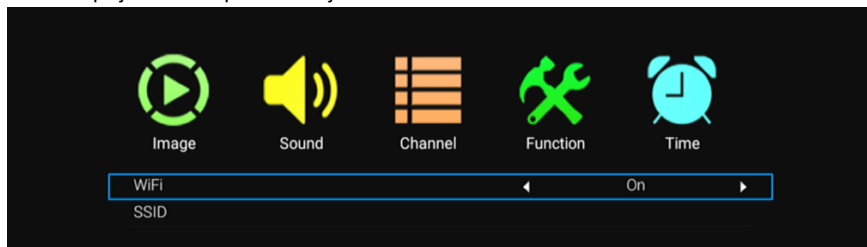

Žično povezivanje - Wired

Pritisnite tipke gore/dolje da biste izabrali Žično povezivanje i pritisnite OK da uđete u podizbornik. Pritisnite tipke lijevo/desno da biste izabrali žični način. Pritisnite OK unutar opcije "Set".

Bežično povezivanje - Wireless

Pritisnite tipke gore/dolje da biste izabrali Bežično povezivanje i pritisnite OK da biste ušli u podizbornik. Pritisnite tipke lijevo/desno da biste izabrali žičan način. Pritisnite OK unutar opcije "Set".

Digital Media Player

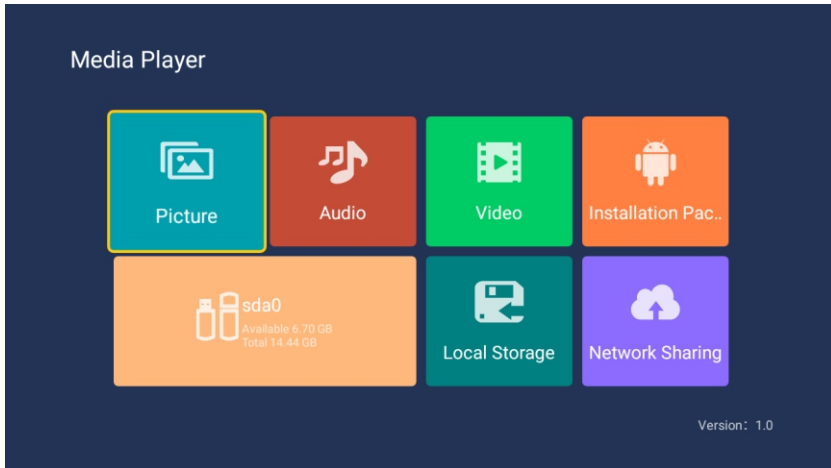

Slika

Pritiskajte tipke sa strijelicama da izaberete ikonu Slika a zatim pritisnite OK da potvrdite. Pritiskajte tipke lijevo/desno da izaberete datoteku a zatim pritisnite OK da otvorite željenu datoteku. Nakon što izaberete sliku, pritisnite OK da se reprodukuje. Ostale operacije možete izvoditi pomoću tipki lijevo/desno.

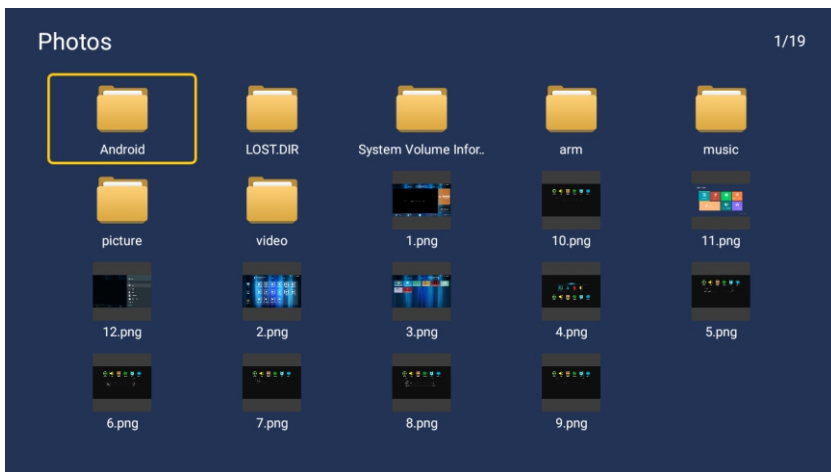

Digital Media Player

Audio

Pritisnite tipke sa strijelicama da izaberete ikonu Audio a zatim pritisnite da potvrdite. Pritiskajte tipke lijevo/desno da izaberete datoteku sa muzičkim sadržajem, a zatim pritisnite OK da otvorite željenu datoteku. Nakon što ste izabrali pjesmu, pritisnite OK da se reprodukuje. Ostale operacije možete izvoditi pomoću tipki lijevo/desno.

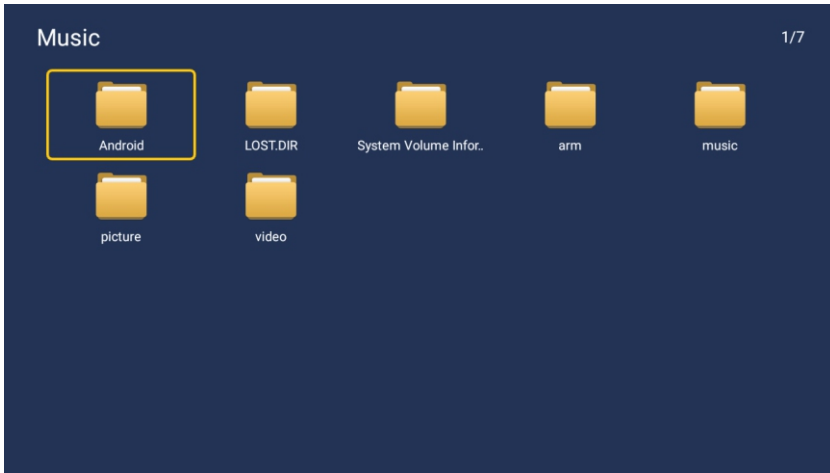

Video

Pritisnite tipke sa strijelicama da izaberete ikonu Video zatim pritisnite tipku OK da potvrdite. Pritiskajte lijevu ili desnu tipku da izaberete datoteku a zatim OK da otvorite željenu datoteku. Nakon što ste izabrali video sadržaj koji želite, pritisnite tipku OK da pokrenete njegovu reprodukciju. Možete izvršiti ostale operacije pomoću tipki lijevo/desno.

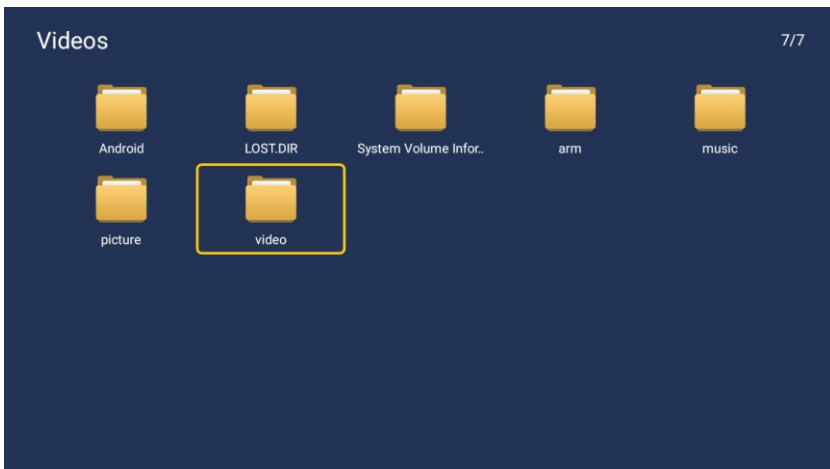

RIJEŠAVANJE PROBLEMA

Ukoliko imate problem provjerite kontra mjere za svaki od simptoma koji su navedeni ispod. Navedeni simptomi mogu biti izazvani nepravilnim podešavanjem prije nego stvarnom neispravnošću uređaja. Ukoliko problem potraje, kontaktirajte Korisnički centar, pogledajte posljednju stranu za više detalja.

Simptomi	Moguća rješenja
Nema napajanja	Molimo provjerite da je kabel za napajanje uključen i da je strujna utičnica ispravna. Isključite kabel za napajanje i uključite ga ponovo nakon 60 sekundi i ponovo startujte TV.
Nema slike	Molimo provjerite antensku konekciju. Možda postoje smetnje kod same stanice, molimo Vas promijenite stanicu. Molimo Vas podesite podešavanja kontrasta i svjetline.
Slika je dobra ali nema zvuka	Molimo pojačajte glasnoću zvuka. Molimo provjerite da li se TV nalazi u načinu bez zvuka, pritisnite tipku MUTE na daljinskom upravljaču. Molimo provjerite podešavanja zvuka. Ukoliko koristite vanjske uređaje, provjerite da glasnoća zvuka na njima nije isključena ili utišana. Ukoliko koristite AVI ili komponentne ulaze, molimo uvjerite se da su kablovi dobro prikačeni i da nisu labavo spojeni. Ako koristite DVI - HDMI kabel, neophodan je poseban audio kabel. Uvjerite se da nije priključen priključak od slušalica.
Dobar zvuk ali je slika loša ili nedostaje	Molimo provjerite antensku konekciju i stanje antene. Ukoliko koristite komponentni ulaz molimo da provjerite komponentne konekcije, neispravne ili labave konekcije mogu izazvati probleme sa bojom ili nedostatak slike na ekranu.
Nema odgovora na daljinski upravljač	Baterije daljinskog upravljača su možda istrošene, ukoliko je potrebno, molimo zamijenite baterije. Očistite sočivo daljinskog upravljača. Udaljenost između LED TV-a i daljinskog upravljača treba da bude do 8m, u okviru preporučenog kuta i bez prepreka.
Slika trepti preko cijelog ekrana u VGA načinu	Vrijednost uspravnog podešavanja (V-HEIGHT) može biti podešena tako da je previsoka, restartujte računalo i uđite u bezbjedan način, tada podesite parametre monitora na pravilne vrijednosti u skladu sa opisom podešavanja.
Horizontalne linije u VGA načinu	Faza uzorka može biti pomjerena, podesite fazu u skladu sa pozicijom slike.
Točke u boji su prisutne na ekranu	Iako je LED ekran napravljen korištenjem tehnologije visoke preciznosti i 99.99% ili više piksela je funkcionalno, crne ili svijetle (crvene, plave ili zelene) točke se mogu stalno pojavljivati na LED ekranu. To je strukturalno svojstvo LED ekrana i ne predstavlja kvar.
Slika se prekida	Držite TV dalje od bučnih elektronskih izvora poput automobila, sušila za kosu, zavarivača, i sve opcione opreme. Električna atmosferska interferencija poput lokalnih ili udaljenih oluja sa grmljavinom može izazvati prekidanja slike. Kada postavljate opcionu opremu ostavite prostor između opcione opreme i TV-a. Provjerite antenu i povezivanje. Držite antenu dalje od strujnih i ulaznih/izlaznih kablova.

Nakon automatskog podešavanja su prisutni samo neki od kanala	Provjerite da li je Vaša oblast pokrivena digitalnim video prijenosom. Pokušajte ponovno podešavanje ili manuelno podešavanje nedostajućih kanala. Provjerite da li koristite ispravan tip antene.
Nemoguće je odabrati kanal	Provjerite da li je kanal blokiran u podešavanjima glavnog izbornika.
USB ne radi	Molimo provjerite da li su spojeni USB kabel i napojni kabel. Hard disk nije formatiran. Molimo provjerite da li je USB disk kompatibilan i da li su multimedijalni formati podržani.
Slika je iskrivljena, u velikim kockama, malim kockama, točkice, pikselizacija, itd	Kompresija video sadržaja može izazvati distorziju posebno na sadržajima koji se brzo kreću poput sporta i akcionih filmova.
Buka dopire iz zvučnika	Provjerite konekcije kablova, provjerite da video kabel nije povezan na audio ulaz. Slab signal može izazvati distorziju zvuka.
TV se gasi automatski	Provjerite da li je uključen tajmer za automatsko gašenje u izborniku za podešavanja. Možda je aktivirana opcija Sleep Timer. Ukoliko nema signala 10 minuta nakon uključjenja, TV će se ugasi. Ukoliko je Tv povezan sa PC-jem, provjerite podešavanja PC-ja. Uvjerite se da je kabel za napajanje ispravno priključen na zidnu utičnicu i televizor.
TV se pali automatski	Provjerite da li su uključene funkcije automatskog paljenja (On timer).
Slika se ne prikazuje na celom ekranu	Crne trake sa svake strane će se prikazati na HD kanalima kada prikazuje SD sadržaj (4:3). Crne trake na vrhu i dnu će se prikazati na filmovima koji imaju drugačiji razmjer prikaza u odnosu na Vaš TV. Prilagodite veličinu slike na vašem vanjskom uređaju ili uključite opciju cijeli ekran na Vašem TV-u.

UPOZORENJE

Nikada nemojte postavljati televizor na nestabilnu podlogu. Televizor može da padne, uzrokujući ozbiljne tjelesne ozljede ili smrt. Mnoge ozljede, naročito kod djece, mogu da se izbjegnu zahvaljujući jednostavnim mjerama bezbjednosti kao što su:

- Koristite namještaj ili postolja koje preporučuje proizvođač Tv-a.
- Koristite namještaj koji bezbjedno može držati Tv.
- Proverite da Tv ne prelazi rubove namještaja na kome je postavljen.
- Nemojte postavljati TV na visoki namještaj (na primjer ormare ili police za knjige) a da ne učvrstite i namještaj i TV za odgovarajuću potporu.
- Nemojte postavljati tkanine ili druge materijale između TV-a i namještaja na kome je postavljen.
- Objasnite djeci opasnosti koje mogu nastati ukoliko bi se popeli na namještaj da bi dohvatili TV ili njegove tipke.

Ukoliko želite da zadržite ili premjestite vaš stari TV, treba da se držite navedenih mjera bezbjednosti.

Utikač za električno napajanje se koristi za isključivanje televizora, tako da mora biti uvijek lako dostupan.

