



**VOX**  
**ELECTRONICS**

**HRV**

**UPUTE ZA UPORABU LED 43DSA311B**

## Važne sigurnosne instrukcije i održavanje

### Važne sigurnosne instrukcije



#### OPREZ

Postoji opasnost od strujnog udara, ne otvarajte.

Nemojte pokušavati sami vršiti popravke ovog proizvoda budući da Vas otvaranje i uklanjanje poklopca može dovesti u dodir sa visokim naponom drugim opasnostima.

Sve popravke prepustite kvalificiranom servisnom osoblju



Ugasite TV uređaj i odmah isključite kabel za napajanje iz utikača ukoliko dc do nekog od slijedećih problema.

Zamolite svog prodavača ili servisni centar da daju uređaj na provjeru ovlaštenom servisnom osoblju, ukoliko primjetite:

- Da je oštećen kabel za napajanje.
- Da električna utičnica nije odgovarajuća.
- Da je TV uređaj oštećen, bilo da je ispušten, udaren ili da je nešto bačeno na njega.
- Da je bilo kakva tekuća ili kruta tvar upala kroz otvore na kućištu.



Kako biste smanjili opasnost od električnog udara ne izlažite ovaj proizvod kiši ili vlazi.

Uređaj ne smije biti izložen kapanju ili prskanju i nikakvi predmeti napunjeni tekućinom, poput vaza, ne smiju stajati na uređaju.



Ekran i kućište TV-a zagrijavaju se kada je on u uporabi. Ovo nije neispravnost uređaja. U slučaju da se iz uređaja pojavi dim, čudan zvuk ili osjetite čudan miris:

- Odmah isključite električni prekidač;
  - Isključite utikač iz utičnice;
  - Pozovite Vašeg prodavača ili servisni centar.
- Nikada ne pokušavajte sami vršiti popravke jer to može biti opasno.



Nikada nemojte gurati nikakve predmete kroz otvore na kućištu, jer mogu doći u dodir sa točkama visokog napona ili sa dijelovima na kojima je moguće doći do kratkog spoja, što može rezultirati požarom ili strujnim udarom. Nikada nemojte prolijevati bilo kakvu tekućinu na uređaj. Budite posebno oprezni u kucanstvima u kojima ima djece. Uređaj nije predviđen za korištenje od strane djece koja su mlađa od 3 godine.



Nemojte preopterećivati zidne utičnice, produžne kablove ili adaptere kapaciteta jer to može dovesti do požara ili električnog udara. Kablovi za napajanje trebaju biti postavljeni tako da ne postoji vjerojatnost da će biti uključeni predmetima postavljenim iznad ili na njih, pažnju treba obratiti na kablove na dijelovima na kojima se nalaze priključci, adapteri i na mjesto na kojem kablovi izlaze iz uređaja. Utikač za priključivanje na električnu mrežu se koristi kao uređaj za prekid napajanja. On treba ostati lako dostupan i biti zaklonjen tijekom namjenskog korištenja. Pazite da utaknete kabel za napajanje sve dok ne bude čvrsto priključen. Prilikom uklanjanja kabela za napajanje pobrinite se da držite strujni utikač kada vadite priključak iz utičnice. Nemojte vaditi priključak tako da vučete kabel. NIKADA nemojte dodirivati utikač ili kabel za napajanje mokrim rukama. Da biste isključili uređaj sa električne mreže, utikač morate izvući iz strujne utičnice tako da osigurate da električni utikač uvijek bude lako dostupan.



## Važne sigurnosne instrukcije i održavanje

### Važna sigurnosna uputstva

Nemojte gurati ili grebati prednji filter, ili stavljati nikakve predmete na TV. Slika može postati nejednaka ili se ekran može oštetiti.



Da biste izbjegli požar, ne postavljajte na uređaj nikakav direktni izvor plamena, kao što su upaljene svijeće.



Vanjski antenski sustav ne smije se nalaziti u blizini nadzemnih elektroenergetskih vodiča ili drugih električnih kola ili električnih kola električnog osvjetljenja, ili na mjestu gdje može pasti na takve vodiče ili električna kola. Prilikom instalacije vanjskog antenskog sustava treba biti posebno pažljiv kako se ne bi dotakli takvi vodiči i električna kola budući da kontakt s njima može biti fatalan. Osigurati da TV uređaj ne visi preko ruba namještaja na kojem stoji.



#### Kada nije u uporabi

Ukoliko nećete koristiti TV nekoliko dana, TV uređaj treba isključiti sa električne mreže iz sigurnosnih razloga i radi zaštite životne sredine. Ako TV uređaj nije isključen iz struje kada je uključen putem tipke za stanje pripravnosti (standby), izvucite utikač iz strujne utičnice kako biste u potpunosti isključili TV. Međutim, neki TV uređaji možda posjeduju funkcije koje zahtijevaju da TV ostane u stanju pripravnosti kako bi ispravno funkcionirale. U slučaju grmljavine odmah



isključite TV uređaj iz utičnice. Nikada nemojte dodirivati antensku žicu tijekom grmljavine. Nemojte izvlačiti utikač povlačenjem kabla. Nikada nemojte dodirivati utikač mokrim rukama.



Prejaka glasnoća slušalica može prouzročiti gubitak sluha.

### Instalacija



Ventilaciju ne bi trebalo zaklanjati pokrivanjem ventilacionog otvora predmetima poput novina, stolnjaka, zavjesa, itd. Treba ostaviti najmanje 10 cm prostora oko uređaja za pravilan rad ventilacije.



Uređaj bi se trebao nalaziti dalje od izvora topline poput radijatora, grijalica, štednjaka ili drugih proizvoda (uključujući pojačala) koji proizvode toplinu. Postavite uređaj u položaj da ekran ne bude izložen direktnoj sunčevoj svjetlosti. Najbolje je imati meko, indirektno osvetljenje prilikom gledanja i izbjegavati potpuno mračno okruženje i odsjaje sa ekrana jer oni mogu izazvati zamor očiju. Držite TV uređaj podalje od bilo kakve opreme koja emitira elektromagnetno zračenje.

## Važne sigurnosne instrukcije i održavanje

### Postavljanje



Nemojte postavljati uređaj na nestabilna kolica, postolja, stol ili policu. Uređaj može pasti i izazvati ozbiljne tjelesne ozljede kao i oštećenje proizvoda. Koristite samo na kolicima, postolju, tronošću, nosaču ili stolu koje je odredio proizvođač ili koji se prodaje uz uređaj. Uređajem koji je kombiniran uz kolica treba rukovati pažljivo. Iznadno zaustavljanje, prekomjerna sila i neravne površine mogu prouzročiti prevrtanje uređaja sa kolicima.



Nemojte postavljati uređaj blizu vode, na primjer, blizu kade, umivaonika, kuhinjskog sudopera ili kade za rublje; u vlažan podrum, blizu bazena i slično.



Kada se TV unosi unutra sa hladnoće u topli prostor potrebno je da prođe izvesno vrijeme kako bi vlaga koja se stvorila unutar kućišta u potpunosti isparila, prije nego što se uključi uređaj.



Da biste spriječili ozljedu, ovaj uređaj mora biti sigurno pričvršćen za pod/zid u skladu sa uputstvima za postavljanje.

### LED ekran

Iako je LED ekran napravljen korištenjem tehnologije visoke preciznosti i 99,99% ili više piksela je funkcionalno, crne ili svijetle (crvene, plave ili zelene) točke se mogu stalno pojavljivati na LED ekranu. To je strukturalno svojstvo LED ekrana i ne predstavlja kvar. Ukoliko dođe do naprsnuća površine LED panela nemojte je dodirivati dok ne isključite kabel za napajanje strujom. U suprotnom može doći do strujnog udara. Ne bacajte ništa na TV uređaj. LED panel se može slomiti prilikom takvog udara i izazvati ozbiljne ozljede.

### Mjere opreza prilikom prikazivanja statične slike

Statična slika može izazvati trajno oštećenje TV ekrana. Ne prikazujte statične slike i djelomčno statične slike na LED panelu duže od 2 sata jer to može izazvati zadržavanje slike na ekranu. Ovo zadržavanje slike je poznato i kao zagorijevanje („burn“) ekrana. Kako biste izbjegli takvo zadržavanje slike smanjite stupanj osvjetljenosti i kontrast ekrana kada prikazujete statičnu sliku. Gledanje LED TV-a u formatu 4:3 tijekom dužeg vremenskog razdoblja može rezultirati tragovima rubova prikazanih na lijevoj i desnoj strani i u sredini ekrana, što je prouzročeno razlikom u emisiji svijetla na ekranu. Prikazivanje DVD-a ili konzolne igrice može izazvati sličan učinak na ekranu. Oštećenja koja nastanu na opisan način nisu pokrivena garancijom uređaja.

Prikazivanje statičnih slika iz video igrice i sa osobnog računala tijekom dužeg vremenskog razdoblja može proizvesti djelimične naknadne slike. Kako bi se ovaj učinak spriječio smanjite „svjetlost“ i „kontrast“ prilikom prikazivanja statičnih slika.

### ČIŠĆENJE

Čišćenje i rukovanje površinom ekrana i kućištem. Isključite uređaj iz strujne utičnice prije čišćenja. Da biste uklonili prašinu prebršite nježno mekom krpom.



### ELEKTRIČNI UTIKAČ

Redovito brišite suhom krpom utikač. Vlaga i prašina mogu izazvati požar ili strujni udar.



Vodite računa da ne izlažete površine TV-a sredstvima za čišćenje (tekućina unutar TV-a može dovesti do kvara proizvoda, požara ili strujnog udara). Vodite računa da ne izlažete površine kemijskim sredstvima protiv insekata, otapalina ili drugim isparivim sredstvima jer to može oštetiti površinu i teksturu kućišta.

<b>Opći opis</b> .....	5
<b>Specifikacije i dodaci</b> .....	6
<b>Izgled uređaja</b> .....	7
<b>Daljinski upravljač</b> .....	8
<b>Prvo podešavanje</b> .....	10
<b>Upravljanje izbornikom</b> .....	12
<b>Medijski izbornik</b> .....	28
<b>Eksterno povezivanje</b> .....	32
<b>Rješavanje problema</b> .....	33
<b>Nedostaci slike i razlozi</b> .....	35

### Opšti opis

#### Funkcija:

- Automatsko podešavanje i fino podešavanje
- Jedan YPbPr ulazni priključak
- Dva HDMI ulaza (HDMI 1.4)
- Jedan miješani priključak za kompozitni video
- Jedan audio ulazni priključak
- Podrška za USB
- Ulaz za širok opseg napajanja
- 1 Koaksijalni izlaz

#### NAPOMENA:

1. Dizajn i specifikacije podložni su promjenama bez prethodne obavijesti.

## Specifikacije I oprema

### Specifikacije

Opis	LED 43DSA311B
Vrsta ekrana	Color active matrix LED display
Veličina ekrana	43" diagonal (max)
Maksimalna rezolucija	1920x1080
Napajanje	100-240V- 50/60HZ
Sustav TV prijema	Analog: PAL/SECAM Digital: DVB-T/T2 , DVB-C, DVB-S/S2
Opseg frekvencija	48.25MHz-863.25MHz
Video ulaz	PAL/NTSC
Impendansa antenskog ulaza	75 $\Omega$
Napajanje daljinskog upravljača	DC 3V (Dve AAA baterije)
Uporaba energije	75W
Zvučni izlaz	2x8W
Podrška VGA rezolucije	640x480/800x600/1366x768/1920x1080
Podrška HDMI rezolucije	480P 570I/P 720I/P 1080I/P
Temperatura radnog okruženja	0°C - 40°C

#### Dodatna oprema

- Upute za uporabu
- Daljinski upravljač
- Dodaci za postavljanje na zid (opcionally)

#### Napomena

Kako se TV uređaj može koristiti s ekranima različite veličine, vrijednosti težine iskazane u uputama ili na pakiranju mogu se mijenjati bez prethodne obavijesti.

## Pregled

### Funkcije tipki na kontrolnoj ploči

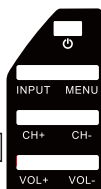

- 1 Uključivanje TV-a ili vraćanje u mod pripravnosti.
- 2 **VOL-** Tipka za utišavanje zvuka; ulaz u sljedeći izbornik i ugađanje OSD opcija (smanjenje vrijednosti)
- 3 **VOL+** Tipka za pojačavanje zvuka; ulaz u sljedeći izbornik i ugađanje OSD opcija (pojačavanje)
- 4 **CH-** Tipka za promjenu programana nižu vrijednost; birapredhodnu opciju u izborniku
- 5 **CH+** Tipka za promjenu programana višu vrijednost; biranje sljedeće opcije u izborniku
- 6 **MENU** Ulaz/izlaz iz glavnog izbornika
- 7 **INPUT** Odabir vrste signala.

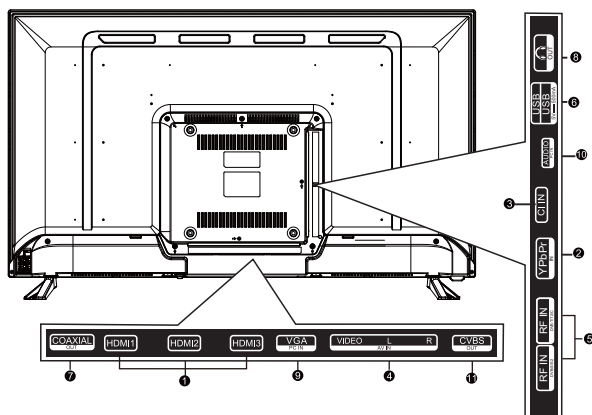

1. HDMI1/HDMI2/HDMI3: Povezivanje na HDMI ulaz uređaja sa HDMI izlazom
2. YPbPr: ulaz za komponentni video
3. CI: CI ulaz
4. AV IN: AV ulaz
5. RF: povezivanje antenskog ili kabelskog sistema
6. USB: Povezivanje na USB uređaj za prikaz medija podržanog multimedijalnog sadržaja
7. COAX: povezivanje koaksijalnog kabela
8. EARPHONE: Audio izlaz za vanjski uređaj.
9. VGA: Spojite na izlaznu utičnicu na računalu.
10. AUDIO: Spojite se na audio izlazni priključak na računalu.
11. CVBS OUT: CVBS izlaz.

## Daljinski upravljač

### Pregled daljinskog upravljača i funkcijske tipke

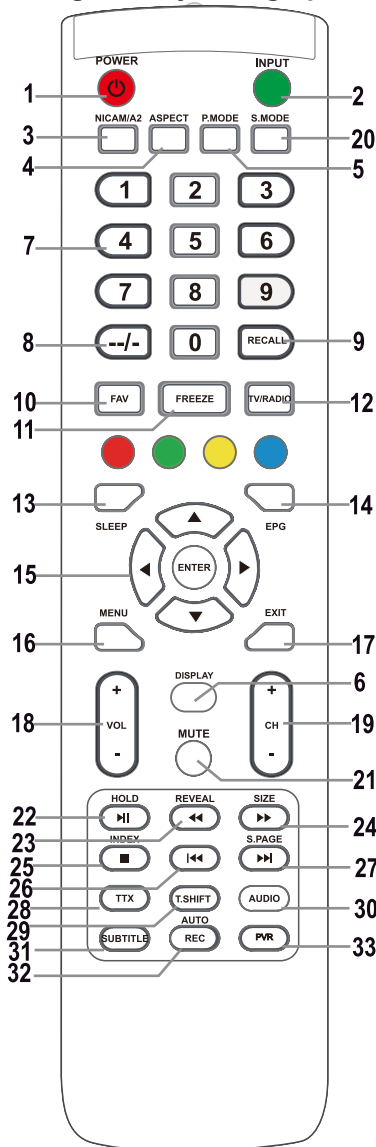

1. [POWER] Pritisnite ovu tipku da uključite TV iz stanja pripravnosti.
2. [INPUT] Pritisnite ovu tipku za izbor željenog izvora
3. [NICAM] NICAM/A2 ulaz ili izlaz
4. [ASPECT] Izbor aspekta stranice, pr. 16:9, Zoom, Auto, 4:3
5. [P.MODE] Pritiskajte neprestano da izaberete način slike
6. [DISPLAY] Taster za prikaz izvora i informacije o kanalu
7. [Numerički tasteri 0-9] - Pritiskajte tastere od 0-9 direktno da izaberete TV kanal dok gledate TV. U režimu Teletexta unesite broj stranice, itd.
8. [--/--] Koristi se za unos broja kanala u zavisnosti od broja cifara, npr. za 1 - 11 - 111.
9. [RECALL] Pritisnite da se vratite na prethodno gledani kanal.
10. [FAV] Pritisnite u TV režimu da uđete/izađete iz izbornika omiljenih kanala.
11. [FREEZE] Pritisnite da zaustavite sliku.
12. [TV/RADIO] Pritisnite da biste promijenili TV ili radio način.
13. [SLEEP] Postavite automatsko gašenje TV-a.
14. [EPG] Pritisnite da prikazete/sakrijete elektronski programski vodič.
15. [▲/▼/◀/▶/ENTER] Omogućava upravljanje kroz izbornik na ekranu i za postavke TV-a prema Vašim željama.
16. [MENU] U TV načinu, prikazuje glavni LCD izbornik na ekranu
17. [EXIT] Pritisnite tipku EXIT za izlazak iz izbornika ili podizbornika.
18. [VOL +/-] Pritisnite da povećate/smanjite glasnoću.
19. [CH +/-] Pritisnite za mijenjanje pojedinačnih kanala.
20. [S-MODE] Direktno biranje načina emitiranja zvuka.



## Daljinski upravljač

21. **MUTE**: pritisnite ovu tipku da biste isključili zvuk na TV-u, pritisnite ponovo da vratite zvuk na TV-u.

22. **HOLD ▶▶ II** : zadržite trenutni prikaz

U **MEDIA** izvoru: ponovno puštanje/pauziranje ili početak vremenski odgođenog (time shift) snimanja.

23. **REVEAL ◀◀ ◀**: pritisnite kako biste prikazali ili sakrili skrivene teletext informacije (ovisno o prijenosu)

◀◀ ◀ : brzo premotavanje nazad.

24. **SIZE**: pritisnite Size (veličina) za promjenu veličine prikaza u izvoru **MEDIA**

▶▶▶ : brzo premotavanje naprijed.

25. **INDEX** : Pritisnite **INDEX** za prikaz sadržaja stranica teleteksta.

■ : zaustavite snimanje/ponovno puštanje.

26. **I ◀◀**: pritisnite za odlazak na prethodni odjeljak u **MEDIA** postavci: prijelaz na prethodnu snimku.

27. **S.PAGE ▶▶▶ I**:

Pritisnite da biste ušli u podstranicu teleteksta.

Pritisnite za odlazak na slijedeći odjeljak.

28. **TTX**: pritisnite ovu tipku za otvaranje i zatvaranje teleteksta.

Napomena: teletext je opcionalna funkcija, tipka na daljinskom upravljaču dostupna je samo kod određenih modela. Teletext informacije u potpunosti ovise o operateru kanala.

29. **T. SHIFT**: pritisnite ovu tipku za zaustavljanje trenutnog DTV programa i početak snimanja.

30. **AUDIO** :

**DTV/MEDIA** izvor: odabir pozadinskog zvuka, ukoliko je dostupno.

**ATV** izvor: odabir zvučnog izvora: Stereo/Dual/II / Mono

Drugi izvori: odabir lijevog/desnog kanala

31. **SUBTITLE (PRIJEVOD/PODNASLOVI)** . za uključivanje/isključivanje prijevoda/podnaslova u ukoliko su dostupni.

32. **AUTO/REC**:

**AUTO**: koristi se za automatsku konfiguraciju u PC izvoru.

**REC**: pritisnite ovu tipku za početak snimanja.

33. **PVR LIST**: prikazuje sistemsku listu.

**Napomena:** uklonite bateriju tijekom skladištenja ili kada duže ne koristite uređaj. Da biste upravljali uređajem pomoću daljinskog upravljača, usmjerite daljinski upravljač prema uređaju i pritisnite tipku za željenu funkciju.

Maksimalni domet daljinskog upravljača je oko 5 metara s odstupanjem do +/- 30° od smjera upravljanja do prijemnog senzora na daljinskom upravljaču na prednjoj strani uređaja. Pad kapaciteta baterija postepeno smanjuje domet daljinskog upravljača. Ne smije biti nikakvih čvrstih prepreka u prostoru između daljinskog upravljača i uređaja u vrijeme korištenja.

Tijekom standardnog korištenja životni vijek baterija u daljinskom upravljaču iznosi oko godinu dana. Kad se znatno smanji efektivni domet upravljača ili kad se pojave problemi u njegovom korištenju, treba promijeniti obje baterije u daljinskom upravljaču. Ukoliko nećete koristiti daljinski upravljač duže vrijeme, izvadite baterije – na ovaj način ćete spriječiti moguću štetu koja može nastati uslijed njihova curenja. smanjiti učinkovitost i pouzdanost infra-crvenog (IR) daljinskog upravljača.

## Prvo podešavanje

### Povezivanje TV antene ili satelitske antene na vaš TV

Za upotrebu sa satelitskom antenom (za Freesat ili druge kanale DVB-S / S2)

Povežite svoju antenu sa ulazima na televizoru označenim RF AIR.

Za korišćenje antene (za Freeview, Saorview itd ili druge DVB-T2 kanale)

Povežite TV antenu na TV ulaze označene RF CABLE

### Prvo instaliranje

Kada prvi put uključite vaš TV videćete ekran Prva instalacija, možete je takođe pokrenuti pritiskom na tipku izbornika i korišćenjem tipki ◀/▶ da biste ušli u izbornik za podešavanja a zatim pritisnite ▲/▼ da izaberete Prvo instaliranje i pritisnite OK

### Biranje jezika

Pritisnite ◀/▶ za izbor jezika koji će se koristiti u izbornicima i porukama.

### Biranje države

Pritisnite ▲/▼ da obilježite izbornik sa državama.

Pritisnite ◀/▶ da odaberete državu u kojoj se nalazite.

Pritisnite taster OK.

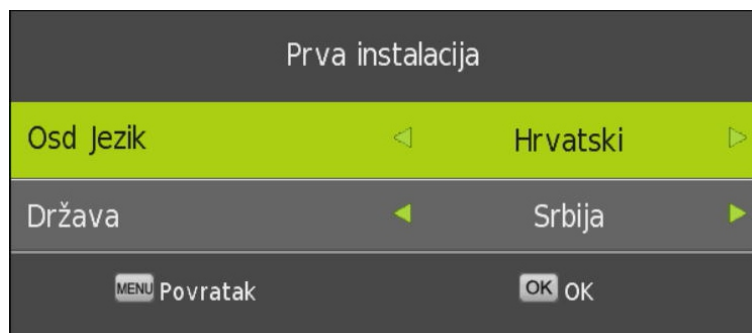

Izaberite tip povezivanja

Pritisnite ▲/▼ da obilježite Izbornik za povezivanje TV-a.

Pritisnite ◀/▶ da izaberete tip konekcije koju koristite.

Antena za uporabu sa TV antenom (Freeview, Saorview, itd)

Satelit za uporabu satelita (Freesat ili drugi free-to-air TV satelit)

Kabl za servis kablvske televizije.

Postavite Tune type na DTV.

Pritisnite tipku OK.

## Prva instalacija

Za upotrebu sa satelitskom antenom (DVB-S2 pr. Freesat)

Učitavanje baze podataka sa prethodno postavljenim kanalima

U izborniku Automatsko podešavanje satelita pređite sa Scan načina na Normalni scan i pritisnite OK

Pritisnite ◀/▶ da izaberete satelit, na pr. Astra 2E, 2F, 2G za UK Freesat servis.

Pomerajte nadalje do Scan načina i koristite ◀/▶ da izaberete opciju Postavi (Preset)

Pomerite ispod na opciju Pretraži (Search) i pritisnite OK.

Kada vidite poruku Da li želite da pokrenete Automatsko skeniranje satelita? pritisnite lijevu strelicu da potvrdite. Sačekajte da se unese baza podataka, kada je gotovo TV ulazi u način gledanja.

Pritisnite OK da vidite listu kanala.

Pritisnite Zelenu tipku da izaberete satelit, obilježite satelit koji želite za gledanje kanala i pritisnite OK.

Da biste osvježili automatsko skeniranje pogledajte stranu 7

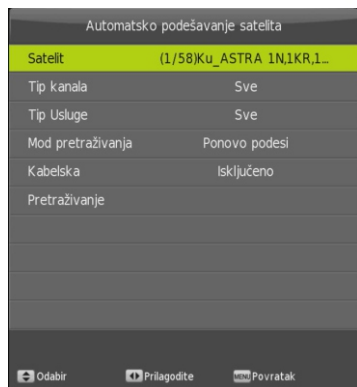

**Savjet:** Možete da pritisnete tipku AQT (Auto Quick Time) na daljinskom upravljaču da pređete direktno na Auto Tuning meni ukoliko treba da ponovo namjestite kanale.

Za upotrebu sa antenom (DVB-T2, pr Freeview, Saorview itd)

Sačekajte da se namještanje slike završi a zatim će TV ući u način gledanja.

Pritisnite OK da vidite listu kanala.

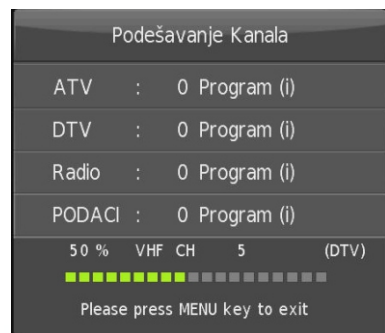

**Savjet:** Možete da pritisnete tipku AQT (Auto Quick Time) na daljinskom upravljaču da pređete direktno na Auto Tuning meni ukoliko treba da ponovo namjestite kanale.

LISTA IZVORA
DTV
Kabel
Satelit
ATV
AV
YPbPr
PC
HDMI1
HDMI2
HDMI3
Media
OK OK

Pritisnite tipku SOURCE (IZVOR) za prikaz liste ulaznih izvora.  
Pritisnite ▲/▼ ili OK da izaberete izvor koji želite.

Pritisnite OK da uđete u izvor ili pritisnite EXIT za izlazak.

Dostupni izvori su:

DTV: Digtalna TV sa antenom (DVB-T2, pr. Freeview, Saorview itd)

Cable: Sa servise kablovske izvan UK

Satellite: Za uporabu sa satelitskom antenom (DVB-S2 pr. Freesat)

ATV: Analogna TV sa antenom

AV: Za povezivanje sa kompozitnim video i audio signalom na Mini AV priključak

YPbPr: Za povezivanje komponentnog video signala na Mini Y/Pb/Pr priključak

PC: Za povezivanje na kompjuter putem VGA priključka

HDMI1: Za HDMI 1 priključak

HDMI2: Za HDMI 2 priključak

HDMI3: Za HDMI 3 priključak

Media: Za reprodukciju medijskog sadržaja povezivanjem preko USB priključka koji se nalaze sa strane na TV-u.

### Izbornik sa kanalima

Pritisnite tipku Menu za prikaz glavnog izbornika.  
Pritisnite ◀/▶ za izbor Kanala u glavnom izborniku.

#### kod izvora Antena

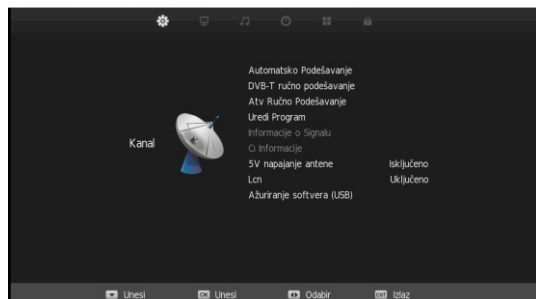

1. Pritisnite ▲/▼ da obilježite opciju koju želite da prilagodite u izborniku Kanali.
2. Pritisnite OK da izaberete obilježenu opciju.
3. Nakon završetka prilagođavanja, pritisnite tipku Menu da sačuvate i vratite se na prethodni izbornik.

#### Automatsko podešavanje

Pritisnite ▲/▼ za izbor Automatskog podešavanja, zatim pritisnite OK za ulazak.  
Izaberite ispravnu državu i pritisnite OK.

Tip Podešavanja		DTV + ATV
Portugal	Srbija	Švedska
Rumunjska	Slovenija	Švicarska
ruski	Španjolska	Uk

◀ Unesi    ▶ Prilagodite    MENU Povratak

**Savjet:** Možete da pritisnete tipku AQT (Auto Quick Time) na daljinskom upravljaču da pređete direktno na Auto Tuning meni ukoliko treba da ponovo namjestite kanale.

## Upravljanje menijem

Da preskočite ATV podešavanje i pređete direktno na DTV podešavanje pritisnite MENU prateći levu strelicu.

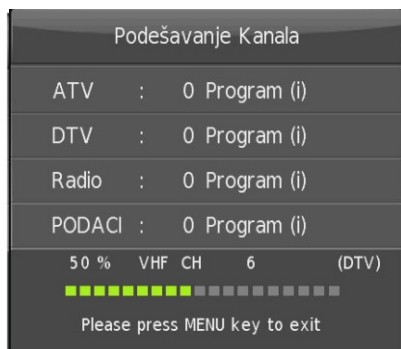
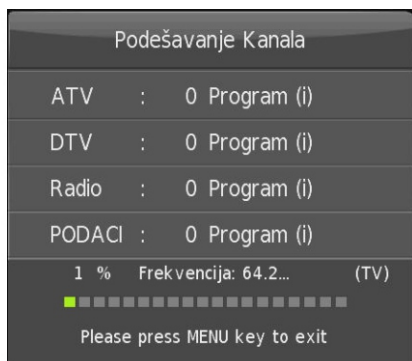

## ATV ručno podešavanje



Sačuvaj  
Postavi broj kanala

Zvučni sustav  
Izaberi zvučni sustav

Sustav boja  
Izaberi sustav boja  
(Dostupni sustavi: AUTO, PAL, SECAM)

Fino podešavanje  
Fino podešavanje frekvencije kanala

Pretraži  
Započni pretragu kanala

## Upravljanje izbornikom

### DVB-T Ručno podešavanje

Pritisnite ▲/▼ za izbor opcije DVB-T ručno podešavanje, zatim pritisnite OK za ulazak u podizbornik

Pritisnite ◀/▶ za izbor kanala, zatim pritisnite OK za pretragu programa.

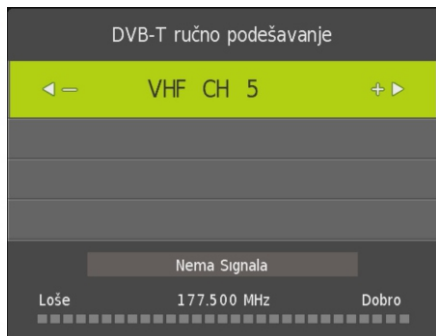

### Izmjena programa (izmena liste kanala)

Pritisnite ▲/▼ za izbor opcije Izmjena programa, zatim pritisnite OK za ulazak u podizbornik.

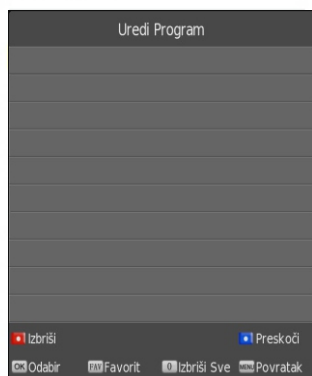

Tipke sa tri boje su prečice za programiranje kanala  
Prvo pritisnite ▲/▼ da označite kanal koji želite da odaberete, zatim:  
Pritisnite Crvenu tipku da obrišete program sa liste.  
Pritisnite Žutu tipku da premjestite kanal na listi.  
Pritisnite Plavu tipku da preskočite izabrani kanal.  
Pritisnite tipku FAV da dodate ili uklonite kanal sa vaše liste omiljenih kanala.  
(Vaš TV uređaj će automatski preskočiti između ovih kanala kada koristite tastere CH +/- za pregled kanala )

### Lista kanala u izvoru Satelit



## Upravljanje izbornikom

### Automatsko podešavanje

Pritisnite ▲/▼ za izbor Automatskog podešavanja, zatim pritisnite OK za ulazak.

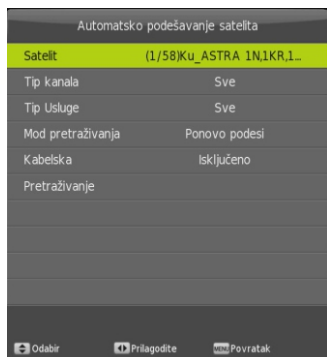

Pritisnite MENU da se pojavi glavni izbornik. Obeležite Kanal koristeći tipke za navigaciju i pritisnite OK. Zatim obilježite Automatsko podešavanje i pritisnite OK za ulazak.

**Satellite:** Izaberite dostupan satelit  
**Channel Type:** Izaberite tip kanala.  
**Service Type:** Izaberite tip servisa.  
**Scan mode:** Izaberite način skeniranja.  
**Unicable:** Izaberite Off.  
Izaberite Pretraži i pritisnite OK.

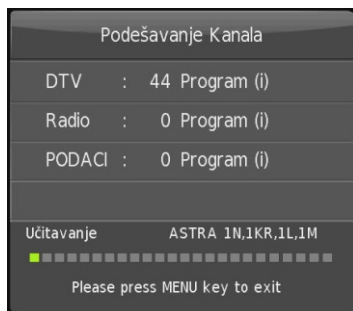

**Savet:** Možete da pritisnete tipku AQT (Auto Quick Time) na daljinskom upravljaču da pređete direktno na Auto Tuning izbornik ukoliko treba da ponovo namjestite kanale.

### Izmjena satelita

Pritisnite ▲/▼ za izbor Izmjena satelita zatim pritisnite OK za ulazak



Obeležite satelit za izmjenu i pritisnite OK.

Izaberite polje za izmjenu i ◀/▶ da promenite podešavanja.





## Upravljanje izbornikom

### Izbornik slike

Pritisnite tipku MENU za otvaranje glavnog izbornika.

Pritisnite tipku ◀/▶ za izbor izbornika SLIKA (PICTURE) u glavnom izborniku.

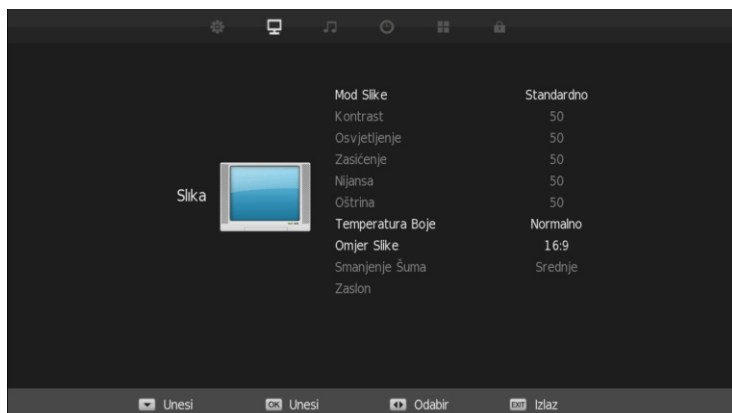

1. Pritisnite tipku ▲/▼ za izbor opcija koju želite sačuvati u izborniku SLIKA (PICTURE).
2. Pritisnite tipku OK za podešavanja.
3. Nakon podešavanja, pritisnite tipku MENU, da sačuvate podešavanja i vratite se u predhodni izbornik.

### Način slike (picture Mode)

Pritisnite tipku ▲/▼ za izbor načina slike (picture mode), zatim pritisnite OK za otvaranje podizbornika.

Pritisnite tipku ◀/▶ za kretanje kroz načine Standard, Dynamic, Mild i User (Korisnik).

Napomena: Možete lako promijeniti vrijednosti za kontrast, svjetlost, zasićenje, oštrinu, boju i osjenčenost kada je slika u načinu Standard.

### Kontrast/Svjetlost/Zasićenje/Oštrina/Boja

Pritisnite ▲/▼ da izaberete opciju, zatim pritisnite ◀/▶ za prilagođavanje.

**Kontrast** Podesite intenzitet isticanja slike, ali senka slike je nepromenljiva

**Svetlost** Podesite izlaz optičkog vlakna celokupne slike, utiče na tamni region slike.

**Saturation (Zasićenost)** Podesite zasićenost boje na osnovu slike po sopstvenom izboru.

**Oštrina** Podesite peaking u detaljima slike

**Nijansa (samo NTSC)** Koristi se u kompenzaciji boje koja se menja s prenošenjem u NTSC kodu.

SAVET: U režimu gledanja možete pritisnuti tipku PMODE da biste brzo prelazili režime slike.

## Upravljanje izbornika

### Toplina boje

#### Promijenite ukupnu boju slike

Pritisnite ▲/▼ da biste izabrali Color Temperature, a zatim ◀/▶ da biste se kretali kroz opcije:

<b>Normalno</b>	Nema podešavanja
<b>Hladno</b>	Povećajte plavi ton za bijelo
<b>Toplo</b>	Povećajte crvenu boju za bijelu

### Aspect Ratio

#### Ručno promenite porast slike na slici

Pritisnite tastere ▲/▼ za izbor opcije Aspect Ratio, zatim ◀/▶ da biste se kretali kroz opcije:

16:9 (zadato), Zoom1, Zoom2, Auto, 4:3

### Smanjenje buke

#### Za filtriranje i smanjenje šuma buke i poboljšanje kvaliteta slike

Pritisnite ▲/▼ da biste izabrali Smanjivanje šuma, a zatim ◀/▶ da biste se kretali kroz opcije:

<b>OFF</b>	Odaberite da biste isključili otkrivanje video šuma
<b>Nizak</b>	Otkrivanje i smanjivanje niskog video šuma
<b>Sredina</b>	Otkrivanje i smanjivanje umjerenog video šuma (zadato)
<b>Visoko</b>	Otkrivanje i smanjivanje pojačanog video šuma

## Upravljanje izbornika

### Izbornik Zvuka

Pritisnite tipku Menu za prikaz glavnog izbornika.

Pritisnite tipku ◀/▶ za izbor opcije ZVUK u glavnom izborniku.

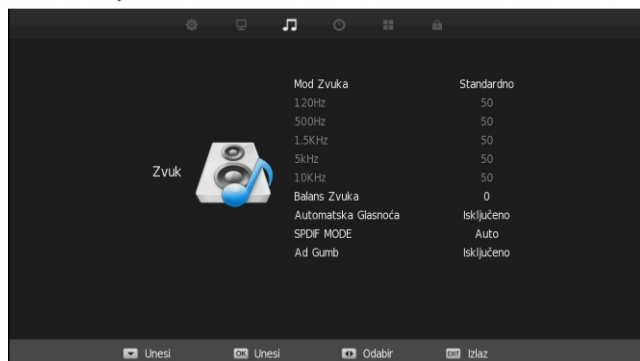

1. Pritisnite tipku ▲/▼ za izbor opcije koju želite da prilagodite u izborniku ZVUK.
2. Pritisnite OK da prilagodite.
3. Nakon što ste završili prilagođavanje, pritisnite Enter da sačuvate i vratite se u prethodni izbornik.

### Način Zvuka

Pritisnite ▲/▼ za izbor načina Zvuk, zatim ◀/▶ za kretanje kroz opcije:

<b>Standard</b>	Porizvodi balansirani zvuk u svim okruženjima
<b>Music</b>	Čuva izvorni zvuk. Dobro za glazbene kanale.
<b>Movie</b>	Poboljšava trebl i bas za bogatije zvučno iskustvo.
<b>Sports</b>	Poboljšava glasove kod sportskih prijenosa.
<b>User</b>	Izaberite da prilagodite zvučna podešavanja.

### Balans

Pritisnite tipku ▲/▼ da izaberete opciju, pritisnite ◀/▶ za prilagođavanje.

### Automatsko podešavanje glasnoće

Ovom opcijom redukuje se razlika između glasnoće kanala i programa automatski.

Pritisnite ▲/▼ za izbor opcije Automatsko podešavanje stupnja glasnoće, zatim pritisnite ◀/▶ za izbor On ili Off.

### SPDIF način

Pritisnite ▲/▼ za izbor SPDIF načina, zatim pritisnite ◀/▶ za izbor OFF/PCM/Auto.

### AD Switch (Audio opis)

Pritisnite ▲/▼ za izbor opcije AD Switch, zatim pritisnite ◀/▶ za izbor On ili Off.

### AD Volume (Glasnoća audio opisa)

Kada je ova opcija uključena pritisnite ▲/▼ za izbor opcije AD Volume, zatim pritisnite ◀/▶ za prilagođavanje audio opisa.

### Izbornik za vrijeme

Pritisnite tipku MENU za prikaz glavnog izbornika  
Pritisnite ◀/▶ za izbor opcije TIME (Vrijeme) u glavnom izborniku.

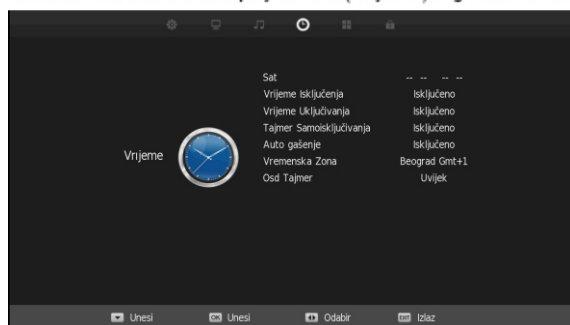

#### Sat

Pritisnite tipku ▲/▼ za izbor opcije Sat a zatim pritisnite OK da otvorite podizbornik.  
Pritisnite tipku ▲/▼ za izbor svakog unosa, zatim pritisnite tipke ◀/▶ da podesite datum, mjesec, godinu, sat i minute.

#### OFF Time (Vrijeme gašenja)

TV će automatski ući u način pripravnosti a zatim pritisnite OK da otvorite podizbornik.  
Pritisnite ▲/▼ za izbor opcije Off Time a zatim pritisnite OK za otvaranje podizbornika.  
Pritisnite ▲/▼ za izbor opcije Off Time a zatim pritisnite tipke ◀/▶ za prolaz kroz opcije:  
Jednom, Svaki dan, Pon, Uto, Sre, Čet, Pet, Sub, Ned  
Pritisnite ▲/▼ da izaberete opciju Sat, zatim tipku ◀/▶ da podesite sate.  
Pritisnite ▲/▼ da izaberete Minut, zatim tipku ◀/▶ da podesite minute.

#### ON TIME (Uključivanje uređaja)

TV će se automatski upaliti iz načina pripravnosti (standby) u ovo vrijeme.  
Pritisnite ▲/▼ za izbor opcije OFF Time a zatim pritisnite OK da otvorite podizbornik.  
Pritisnite ▲/▼ za izbor opcije Off Time a zatim pritisnite ◀/▶ za kretanje kroz opcije:  
Jednom, Svaki dan, Pon, Uto, Sre, Čet, Pet, Sub, Ned  
Pritisnite ▲/▼ za izbor opcije Sat, a zatim pritisnite ◀/▶ da podesite sate.  
Pritisnite ▲/▼ za izbor opcije Minut, zatim pritisnite ◀/▶ da podesite minute.  
Pritisnite ▲/▼ za izbor opcije Izvor, zatim pritisnite ◀/▶ za izbor izvora.  
Pritisnite ▲/▼ za izbor opcije Kanal, zatim pritisnite ◀/▶ da podesite kanale.  
Pritisnite ▲/▼ za izbor Glasnoće, zatim pritisnite ◀/▶ da podesite glasnoću kada je TV uključen.

## Upravljanje izbornika

### Sleep Timer

Pritisnite ▲/▼ za izbor opcije Sleep Timer, zatim pritisnite ◀/▶ za prolaz kroz opcije:

Off, 10 min, 20 min, 30 min, 60 min, 90 min, 120 min, 180 min, 240 min

TV će se automatski ugasiti nakon što prođe postavljeno vrijeme.

### Auto Standby

Pritisnite ▲/▼ za izbor Opcije Auto Standby, zatim pritisnite ◀/▶ za prolaz kroz opcije:

Off, 3H, 4H, 5H

TV će se automatski ugasiti nakon podešenog vremena ukoliko se ne pritisnu tipke na daljinskom upravljaču. Pritisak tipki na daljinskom će resetirati tajmer.

### Time Zone (Vremenska zona)

Pritisnite ▲/▼ ◀/▶ za izbor vremenske zone a zatim Menu za povratak na izbornik za Vrijeme

Vremenska Zona		
Kanari Gmt	Rabat Gmt	Berlin Gmt+1
Lisabon Gmt	Amsterdam Gmt+1	Bruxelles Gmt+1
London Gmt	Beograd Gmt+1	Budimpešta Gmt+1
◀ Odabir	▶ Odabir	MENU Povratak

### OSD Tajmer

Pritisnite tipke ▲/▼ za izbor opcije OSD tajmer, zatim pritisnite tipke ◀/▶ za prolaz kroz opcije:

5, 10, 15, 20, 25, 30, Uvijek

Ova opcija kontrolira koliko dugo će se zadržati prikaz na ekranu (OSD - On Screen Display), prikaz izbornika na ekranu će ostati nakon što se pritisne tipka. Ukoliko je postavljeno na opciju Uvijek (Always) OSD će ostati na ekranu dok ne pritisnete Exit tipku.

## Upravljanje izbronicom

### Izbornik za opcije

Pritisnite tipku MENU za prikaz glavnog izbornika.  
Pritisnite tipku ◀/▶ za izbor opcije SETUP (Podesi) u glavnom izbronicu.

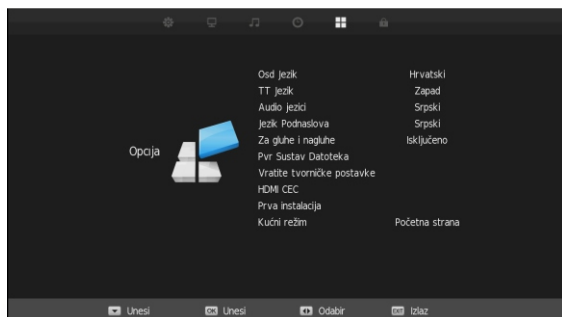

### OSD jezik

Izaberite jezik za prikaz na ekranu. Zadati jezik je Engleski.  
Pritisnite ▲/▼ za izbor opcije OSD jezik a zatim OK da otvorite podizbornik.

Pritisnite tipku ▲/▼/◀/▶ za izbor jezika a zatim taster MENU da se vratite na izbornik za Opcije

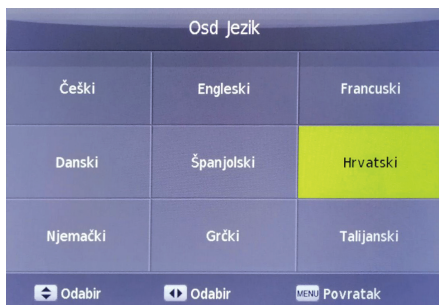

### TT jezik

Pritisnite tipku ▲/▼ za izbor opcije TT jezik, a zatim ◀/▶ za prolaz kroz opcije: Zapadni, Istočni, Ruski, Arapski, Persijski...

## Upravljanje izbornikom

### Audio jezik (Jezik zvuka)

Pritisnite ▲/▼ za izbor opcije Audio jezik, a zatim OK da otvorite podizbornik.

Pritisnite tipku ▲/▼/◀/▶ za izbor jezika zvuka.

Pritisnite tipku MENU da se vratite na izbornik za Opcije



### Jezik prijevoda

Pritisnite ▲/▼ za izbor opciju Jezik prijevoda, a zatim OK da otvorite podizbornik.

Pritisnite tipku ▲/▼/◀/▶ za izbor jezika prijevoda.

Pritisnite tipku MENU da se vratite na izbornik za Opcije



### Osobe sa oštećenim sluhom

Pritisnite ▲/▼ za izbor opcije Za osobe sa oštećenim sluhom, a zatim OK da izaberete On ili Off.

### PVR Sistemska datoteka

Podešavanja za Personal Video Recorder funkciju (Rekorder za video zapise). USB uređaj mora biti povezan za TV, maksimalne veličine 1TB formatiran u FAT32 ili NTFS.

Pritisnite ▲/▼ za izbor opcije PVR datoteka, a zatim OK da otvorite podizbornik.

Ako imate više od jednog povezanog USB uređaja, pritisnite OK da izaberete USB uređaj.

Pritisnite tipku ▲/▼ za izbor opcije Proveri PVR sistem datoteka, zatim pritisnite OK za ulazak.

Ovo će proveriti USB format, veličinu i brzinu.

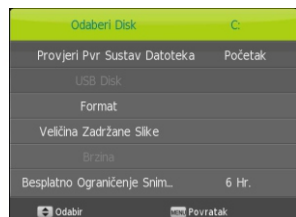

## Upravljanje izbornikom

### Format

Pritisnite ▲/▼ za izbor opcije Format, a zatim OK da otvorite podizbornik.

Ovo će pokazati maksimalno vrijeme snimanja za SD i HD snimanja i dozvoliće vam da formatirate (očistite) uređaj.

**OPREZ:** Formatiranje uređaja će trajno obrisati SVE datoteke sa uređaja, ne samo TV zapise.

### Time Shift Veličina

Ovom opcijom se određuje koliko će prostora na disku biti dostupno za video zapise, tj. koliko dugo možete da pauzirate ili premotavate video snimak uživo.

Pritisnite tipku ▲/▼ za izbor opcije Veličina Time Shift, zatim pritisnite OK za ulazak u podizbornik.

Pritisnite tipku ◀/▶ za izbor veličine između ponuđenih opcija:

0 GB Time Shift je onemogućen

512 MB Vrijeme SD zapisa je 14 min, HD zapisa 4 minuta

1 GB Vrijeme SD zapisa je 28 minuta, HD zapisa 8 minuta.

### Free Record limit - Ograničenje slobodnog snimanja

Pritisnite tipku ▲/▼ za izbor opcije ograničenje slobodnog snimanja, zatim pritisnite tipku ◀/▶ da podesite vrijeme za ručno snimanje između 1 i 6 sati.

### Resetiranje

Ovo će resetirati TV na fabrička podešavanja.

Pritisnite tipku ▲/▼ za izbor opcije Reset, zatim pritisnite OK za ulazak u podizbornik.

Pritisnite ◀ da potvrdite resetiranje ili ▶ da otkazete.

### HDMI CEC

Pritisnite tipku ▲/▼ da izaberete HDMI CEC opciju, zatim pritisnite OK za ulazak u podizbornik.



**HDMI CEC** Pritisnite ◀/▶ da uključite/isključite CEC kontrolu.

**HDMI ARC** Pritisnite ◀/▶ da uključite/isključite Kontrolu audio prijemnika.

**Auto Standby** Pritisnite ◀/▶ da uključite/isključite Automatsko stanje pripravnosti uređaja.

**Auto TV On** Pritisnite ◀/▶ da uključite/isključite Automatsko paljenje/gašenje TV-a.

**Device control** Pritisnite ◀/▶ da uključite/isključite kontrolu uređaja.

**Device list** Pritisnite OK za prikaz liste uređaja.

### Prva postavka

Ovo vam omogućuje da započnete prvobitnu postavku uređaja.

Pritisnite ▲/▼ za izbor Prva postavka, zatim pritisnite OK da započnete postavku.

### Blue screen - Plavi ekran

Kada je uključen ekran će biti plavi ukoliko nema signala, a kada je isključen biće crn.

Pritisnite ▲/▼ za izbor opcije Blue screen, zatim pritisnite ◀/▶ da izaberete On ili Off.



## Upravljanje izbornika

### Zaključavanje sustava (lock system)

Pritisnite MENU za prikaz glavnog izbornika.

Pritisnite ▲/▼ za izbor opcije Lock u glavnom izborniku.

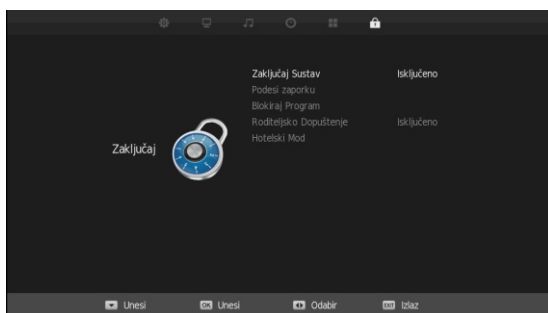

1. Pritisnite tipku ▲/▼ za izbor opcije Zaključavanje sustava (lock system).

2. Pritisnite tipku OK/◀/▶ da prilagodite podešavanja.

3. Nakon što ste završili podešavanja, pritisnite MENU da se vratite u prethodni izbornik.

Zaključavanje sustava

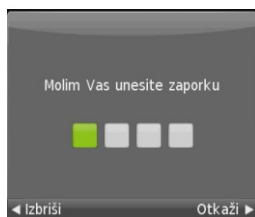

Pritisnite ▲/▼ za izbor opcije Zaključavanje sustava, zatim pritisnite OK da vam opcije ostanu važeće.

Zadati password (zaporka) je 0000

### Postavljanje zaporce

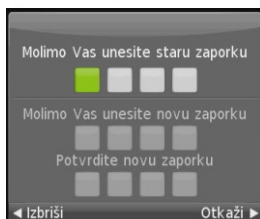

Pritisnite ▲/▼◀/▶ za izbor opcije Postavi zaporku (Set password), zatim pritisnite OK za ulazak u podizbornik kako biste postavili novu zaporku.

### Zaključavanje kanala (Channel Lock)

Pritisnite ▲/▼ za izbor opcije Zaključavanje kanala, zatim pritisnite OK da uđete u podizbornik i izaberete. Pritisnite **Zeleni** taster da zaključate ili otključate kanal.

### Roditeljska kontrola

Pritisnite ▲/▼ za izbor opcije Roditeljska kontrola (Parental guidance), zatim pritisnite ◀/▶ za izbor koji je prikladan za vašu djecu.

### Zaključavanje tipke (Key Lock)

Pritisnite ▲/▼ za izbor opcije Zaključavanje tipke, zatim pritisnite ◀/▶ da izaberete on ili off (uključeno/isključeno). Kada je aktivirana opcija Key Lock tipke na zadnjoj strani TV-a ne funkcioniraju.

## Izbornik za upravljanje

### Hotelski način

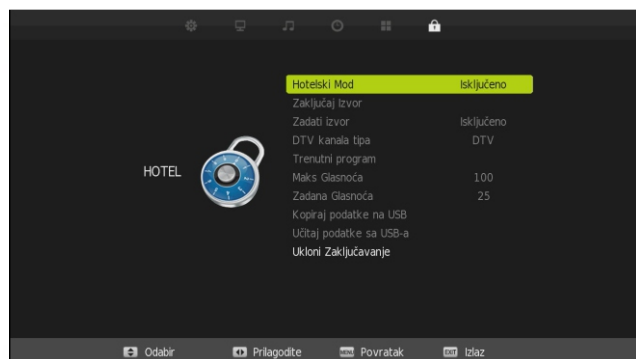

1. Pritisnite ▲/▼ na daljinskom upravljaču da izaberete hotelski način u izborniku Lock.
2. Pritisnite OK na daljinskom upravljaču za ulazak u podizbornik.
3. Nakon što ste završili podešavanja, pritisnite MENU da sačuvate podešavanja i vratite se na prethodni izbornik.

#### Hotelski način

Pritisnite ▲/▼ za izbor Hotelskog načina, zatim pritisnite ◀/▶ za izbor on ili off (uključiti/isključiti)

#### Zaključavanje izvora (Source Lock)

Pritisnite ▲/▼ za izbor Zaključavanje izvora, zatim pritisnite OK za ulazak u podizbornik i izbor.

#### Zadati izvor (Default Source)

Pritisnite ▲/▼ za izbor Zadatok izvora, zatim pritisnite OK za ulazak u podizbornik i izbor.

#### Zadati program

Pritisnite ▲/▼ za izbor opcije Zadati program, zatim pritisnite ◀/▶ da prilagodite.

#### Maksimalna glasnoća

Pritisnite ▲/▼ da izaberete opciju Maksimalna glasnoća, zatim pritisnite ◀/▶ da prilagodite.

#### Poništi zaključavanje (Clear Lock)

Pritisnite ▲/▼ za izbor opcije Poništi zaključavanje, zatim pritisnite OK da resetujete podešavanja na početna.

## Upravljanje izbornikom

### EPG

Pritisnite tipku EPG na daljinskom upravljaču za ulazak na stranu EPG izbornika.

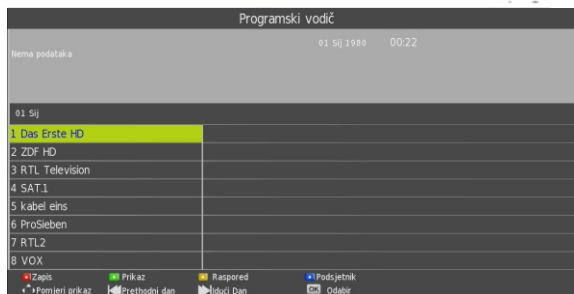

Pritisnite ▲/▼ tipke da izaberete program koji želite.  
Pritisnite ◀/▶ tipke da mijenjate između lijeve i desne kolone.

#### Kada je program obilježen

Pritisnite CRVENU tipku da snimate program.

Pritisnite ZELENU tipku za prikaz informacije na označenom programu.

Pritisnite ŽUTU tipku da programirate snimanje.

Pritisnite PLAVU tipku da postavite podsjetnik.

### Lista omiljenih kanala

Dok gledate kanal, pritisnite tipku FAV na daljinskom upravljaču za ulazak u izbornik Lista omiljenih kanala.

Pritisnite ▲/▼ tipke da izaberete svoj omiljeni kanal.

Pritisnite OK da potvrdite izbor.

#### Napomena:

Da dodate omiljeni kanal, molimo pogledajte funkcije u - DTV način - Kanal - Uredi program

### Brzo biranje

Kada gledate dostupan kanal, pritisnite tipku OK na daljinskom upravljaču da uđete na stranicu izbornika Lista kanala

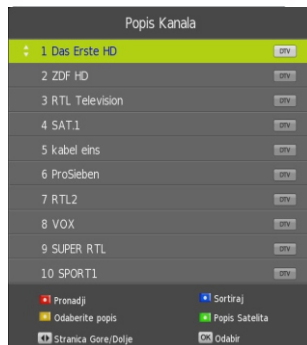
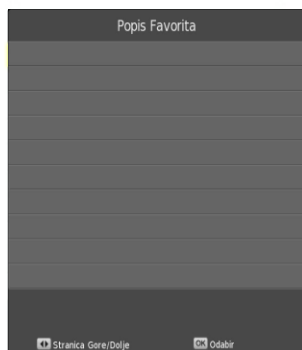

## USB

### USB

Napomena: prije upravljanja Media izbornikom, priključite USB uređaj, potom pritisnite tipku INPUT za podešavanje izvora ulaza u Media izbornik.

Pritisnite tipku ▲/▼ za izbor opcije Media u izborniku izvora (source menu), potom pritisnite OK za pristup.

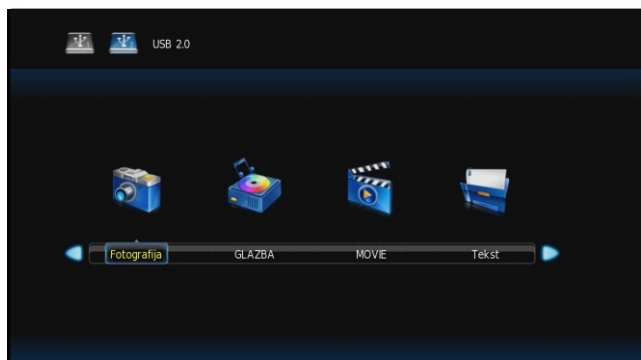

Pritisnite tipku ◀/▶ za izbor opcije koju želite podesiti u Glavnom Media izborniku, potom pritisnite ENTER za pristup.

## Izbornik za fotografije (Photo menu)

Pritisnite tipku ◀/▶ za izbor opcije FOTOGRAFIJA (PHOTO) u glavnom izborniku, zatim pritisnite tipku OK za pristup.

Pritisnite tipku EXIT za povratak u prethodni izbornik i EXIT MENU za odustanak.

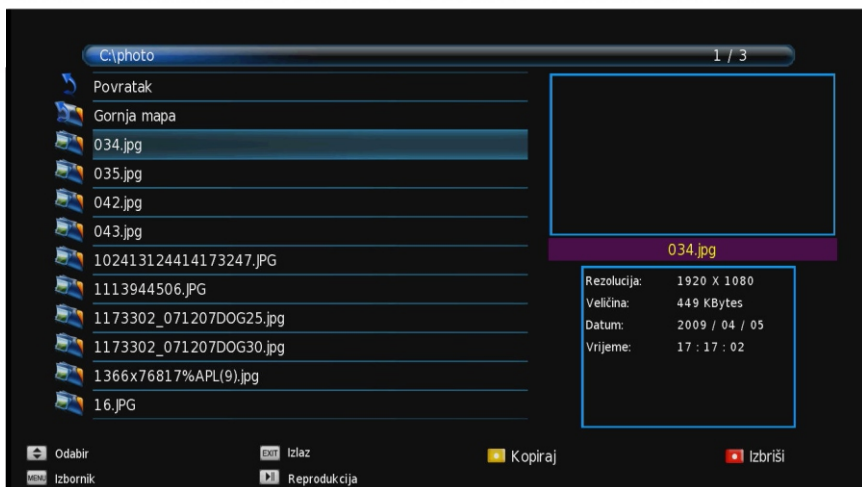

Pritisnite tipku ◀/▶ za izbor datoteke koju želite pogledati u okviru izbornika za odabir datoteka, zatim pritisnite tipku MEDIA za prikaz slike.

Kada označavate opciju koju izaberete, informacija o datoteci će se prikazati na desnoj strani, slika će biti prikazana u sredini.

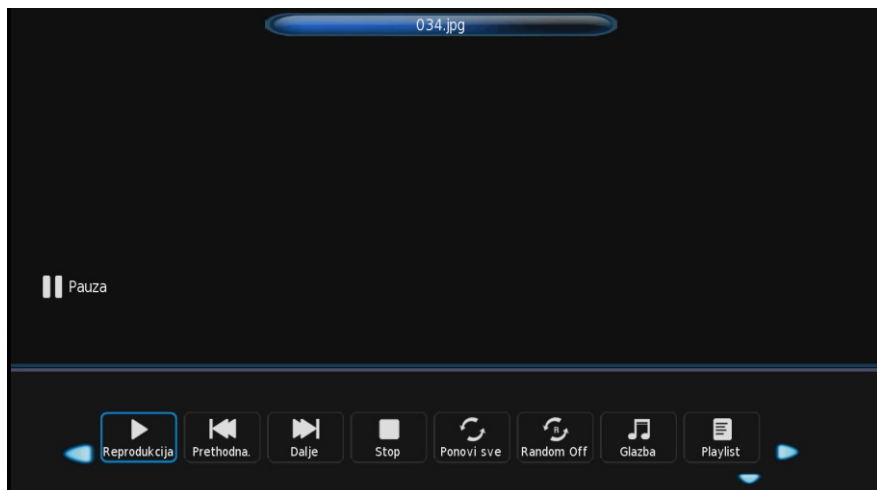

## Izbornik za glazbu (Music menu)

Pritisnite tipku ◀/▶ za izbor opoije GAZBA (MUSIC) u glavnom izborniku, zatim pritisnite tipku ENTER za pristup.

Pritisnite tipku EXIT za povratak u prethodni izbornik i EXIT MENU za odustanak.

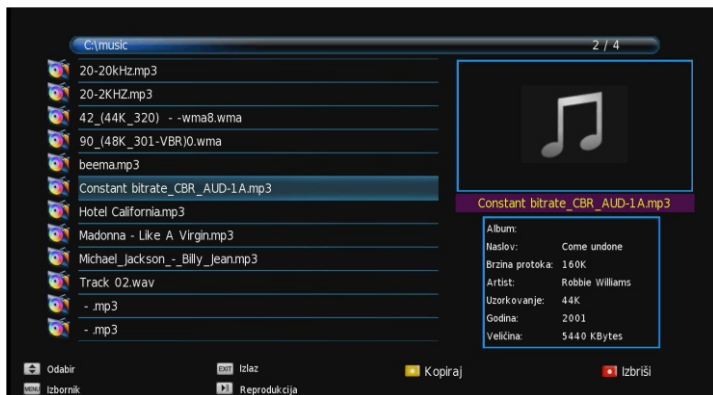

Pritisnite tipku ◀/▶ za izbor datoteke koju želite poslušati, zatim pritisnite tipku ENTER za pristup. Pritisnite tipku ◀/▶ za povratak na prethodni izbornik.

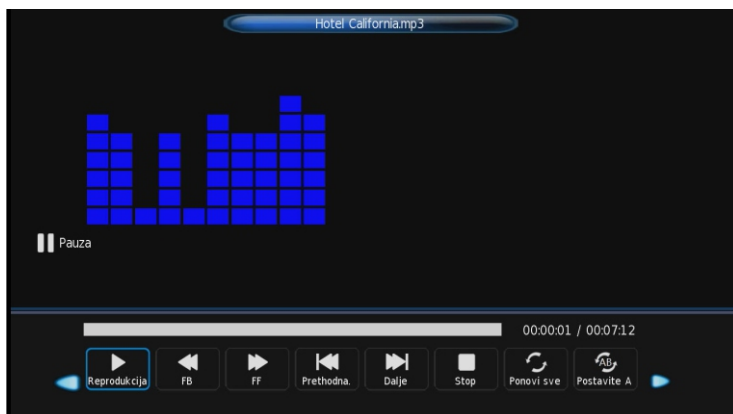

## USB

### Izbornik za filmove (movie menu)

Pritisnite tipku ◀/▶ za izbor opcije FILM (MOVIE) u glavnom izborniku, zatim pritisnite taster ENTER za pristup.

Pritisnite tipku EXIT za povratak u prethodni izbornik i EXIT MENU za odustanak.



Pritisnite tipku ◀/▶ za izbor datoteke koju želite pogledati, zatim pritisnite ENTER za pristup.

Pritisnite tipku Media za puštanje odabranog filma.

Pritisnite tipku display da biste izabrali izbornik na dnu koji želite pokrenuti i zatim pritisnite tipku ENTER da biste njime upravljali.

Pritisnite tipku EXIT za povratak u prethodni izbornik i EXIT za izlazak iz izbornika.



## USB

### Text Izbornik

Pritisnite tipku ◀/▶ za izbor opcije TEKST (TEXT) u glavnom izborniku, zatim pritisnite tipku ENTER za pristup.

Pritisnite tipku EXIT za povratak u prethodni izbornik i EXIT MENU za odustanak.



Pritisnite tipku ◀/▶ za izbor datoteke koju želite pogledati, zatim pritisnite ENTER za pristup.

Pritisnite tipku ◀/▶ za povratak na prethodni izbornik.

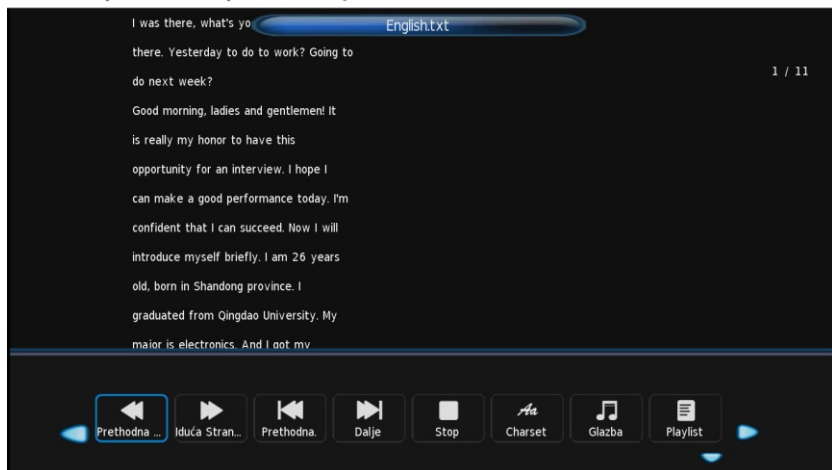



## Eksterno povezivanje

Pre montiranja/demoniranja postolja, uverite se da je TV isključen.

-Pre nego što počnete da spajate postolje, pažljivo položite LED panel na površinu sa jastučićima. Ovo će sprečiti da dođe do oštećenja.

### Upute za postavljanje postolja:

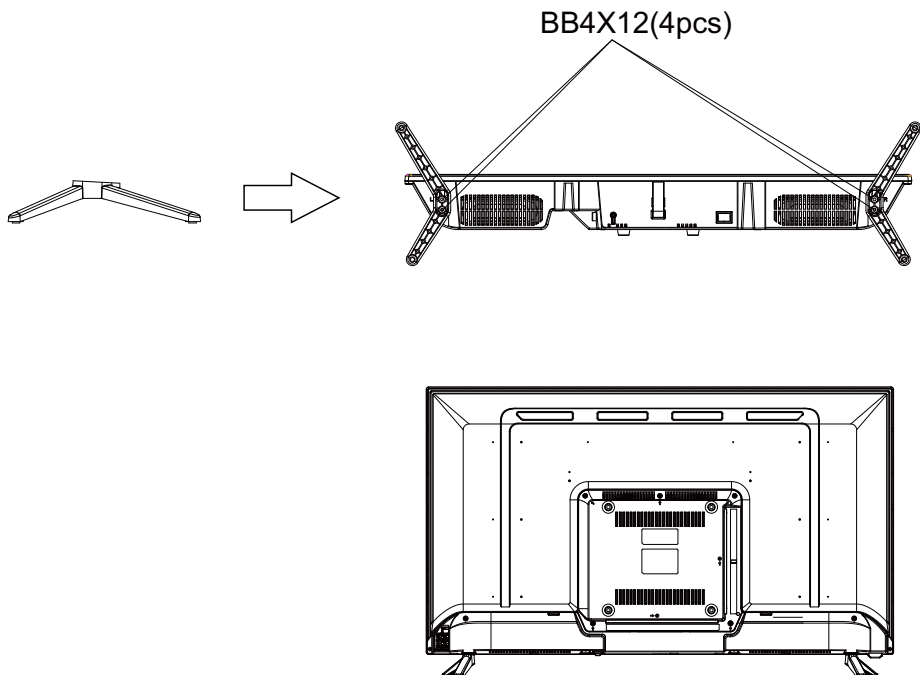

## Rešavanje problema

Ukoliko imate bilo kakav problem, proverite moguća rešenja za svaki od simptoma koji su navedeni ispod. Navedeni simptomi mogu biti uzrokovani nepravilnim podešavanjima, pre nego neispravnim radom uređaja. Ukoliko problem i dalje postoji, pozovite Korisnički servis, pogledajte poslednju stranu za više detalja.

Simptomi	Moguća rešenja
Nema napajanja	Molimo proverite da li je kabl za napajanje uključen i da li je zidna utičnica ispravna. Isključite kabl za napajanje i ponovo ga uključite nakon 60 sekundi, ondsa ponovo pokrenit TV.
Nema slike na ekranu	Molimo proverite konekciju antene. Ukoliko postoje smetnje, molimo promenite stanicu. Molimo podesite opcije kontrasta i osvetljenosti.
Dobra slika ali nema zvuka	Molimo pojačajte zvuk. Molimo proverite da li je TV u režimu bez zvuka, pritisnite dugme MUTE na daljinskom upravljaču. Molimo proverite podešavanja zvuka. Ukoliko se koristite eksterni uređaji, proverite da njihov zvuk nije podešen na prenisko ili je isključen. Ukoliko koristite AVI ili komponentne ulaze, molimo uverite se da li su kablovi dobro povezani i da nisu labavo spojeni. Ukoliko koristite DVI - HDMI kabl, potreban je odvojen audio kabl. Uverite se da nije priključen priključak od slušalica.
Dobar zvuka ali izuzetno loša slika ili nema slike	Molimo proverite povezivanje antene kao i stanje antene. Ukoliko koristite komponentni ulaz, molimo proverite komponentno povezivanje, nepravilno ili labavo povezivanje može dovesti do problema sa bojom ili može doći do nedostatka slike na ekranu.
Nema odgovora na komande na daljinskom upravljaču	Baterije na daljinskom upravljaču su možda potrošene Ukoliko je potrebno, molimo zamenite ih. Očistite sočiva daljinskog upravljača. Udaljenost između LED TV-a i daljinskog upravljača treba da bude oko 8m, u okviru preporučenog ugla u kome je upravljač funkcionalan i taj prostor treba da bude bez prepreka.
Treperenje slike preko celog ekrana pod VGA režimom	Vrednost V-HEIGHT (vertikalnog podešavanja) može biti podešena na previsoku vrednost, restartujte kompjuter i uđite u bezbedni režim (safe mode), zatim postavite parametre monitora na pravilnu vrednost u skladu sa opisom podešavanja.
Horizontalne linije pod VGA režimom	Dolazi do pomeranja faze uzorka, podesite fazu u skladu sa pozicijom slike.
Tačke u boji mogu biti prisutne na ekranu	Iako je LED ekran napravljen tehnologijom visoke preciznosti i 99.99% ili više piksela je funkcionalno, mogu se pojaviti crne tačke ili svetle (crvena, plava ili zelena) i biti stalno prisutne na LED ekranu. To je strukturalno svojstvo LED ekrana i ne predstavlja kvar.
Slika se prekida	Držite TV dalje od bučnih električnih izvora kao što su automobili, fenovi za kosu, zavarivači, i sva opciona oprema. Električna atmosferska interferencija poput lokalnih ili udaljenih oluja s grmljavinom mogu izazvati prekid slike. Prilikom postavljanja opreme, ostavite malo prostora između opcione opreme i TV-a. Proverite antenu i kako je povezana. Držite antenu dalje od bilo kakvih strujnih ili ulaznih/izlaznih kablova.

## Rešavanje problema

Nakon automatskog podešavanja dostupni su samo neki od kanala.	Proverite da li je oblast u kojoj se nalazite pokrivena digitalnim video prenosom. Probajte da ponovo pokrenete podešavanja kanala ili da ručno podesite kanale koji nedostaju. Proverite da li koristite ispravan tip antene – molimo pogledajte stranu 16 "Povezivanje antene".
Nemoguće je selektovati kanale.	Proverite da li je kanal blokiran u podešavanjima glavnog menija.
USB se ne pokreće	Proverite da li su povezani USB kabl i strujni kabl. Hard disk nije formatiran. Molimo da proverite da li je USB disk kompatibilan i da li su multimedijalni formati podataka podržani.
Slika je iskrivljena, prikazuju se velike kocke, male kocke, tačke, pikseli, itd.	Kompresija video sadržaja može dovesti do distorzije slike, naročito usled brzog kretanja sadržaja poput sporta ili akcionih filmova.
Buka iz zvučnika	Proverite kako su povezani kablovi, proverite da video kabl nije uključen u audio izlaz. Slab signal može dovesti do distorzije zvuka.
TV se automatski gasi	Proverite da li je aktivirana opcija automatskog gašenja (Off Timer) u meniju za podešavanja.
TV se automatski pali	Proverite da li je aktivirana opcija automatskog paljenja (On Timer) u meniju za podešavanja.
Slika se ne prikazuje na celom ekranu	Najpre proverite da li je to uzrokovano vrstom ulaznog signala. Zatim provajete da prilagodite veličinu ekrana (Zoom) u meniju Funkcije.

Deo vezan za OS Android



### Snežna slika

Snežna slika javlja se obično zbog slabog signala. Namestite antenu ili instalirajte antensko pojačalo.



### Duple slike ili fantomske slike

Duple slike najčešće uzrokuje refleksija sa visokih zgrada. Podesite smer antene ili je podignite.

Ghosting (fantomske slike) se takođe mogu pojaviti kada se slike kontinuirano prikazuju. Ovaj efekat može prestati nakon nekoliko trenutaka.



### Interferencija koju uzrokuju radio talasi

Obrasci u obliku radio talasa se kreću po ekranu, što je uglavnom uzrokovano radio prenosnicima ili opremom za prijem kanala koji se nalaze u blizini.



### Interferencija izazvana visokim temperaturama elektrotermalne opreme

Dijagonalni obrasci ili obrasci u obliku riblje kosti se pojavljuju na ekranu ili nedostaje deo slike. Ovo je verovatno izazvano visokim temperaturama elektrotermalne opreme u blizini bolnica.

