

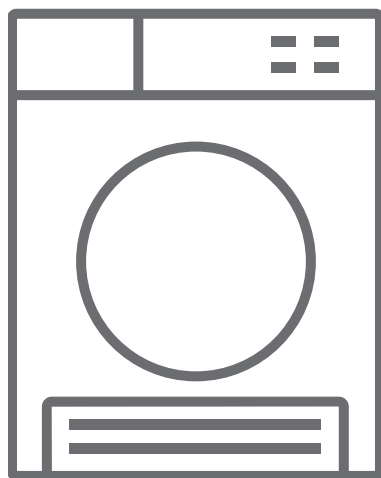

HR Sušilica / Korisnički priručnik









THP920T2TA

Hvala vam što ste odabrali ovaj proizvod.

Ovaj korisnički priručnik sadržava važne informacije o sigurnosti te upute o radu i održavanju vašeg uređaja.

Prije upotrebe uređaja odvojite vrijeme da biste pročitali ovaj priručnik i sačuvajte ga za buduću upotrebu.

Ikona	Opis ispod slike	Opis
	UPOZORENJE	Opasnost od opasne ozljede ili smrti
	OPASNOST OD STRUJNOG UDARA	Opasni napon
	POŽAR	Opasnost od požara
	POZOR	Opasnost od ozljede ili materijalne štete
	VAŽNO/NAPOMENA	Informacije o ispravnom korištenju sustava
	Pročitajte upute.	
	Vruća površina	

SADRŽAJ

1. UPUTE O SIGURNOSTI	5
1.1. Sigurnost vezana uz struju	5
1.2. Sigurnost djece.....	6
1.3. Sigurnost proizvoda.....	7
1.4. Ispravno korištenje	8
1.5. Instalacija uređaja na stroju za pranje rublja	9
2. INSTALACIJA	11
2.1. Povezivanje s odvodom vode (uz dodatno crijevo za odvod)	11
2.1.1. Povezivanje crijeva za odvod vode	11
2.2. Prilagodba postolja	11
2.3. Strujni priključak	11
2.4. Instalacija unutar elemenata.....	11
3. PREGLED	12
4. PRIPREMA RUBLJA	13
4.1. Razvrstavanje rublja koje će se sušiti.....	13
4.2. Priprema rublja koje će se sušiti.....	14
4.3. Kapacitet sušilice.....	14
5. KORIŠTENJE SUŠILICE	15
5.1. Upravljačka ploča	15
5.1.1. Ručica za odabir programa	15
5.1.2. Elektronički indikator i dodatne funkcije.....	15
5.2. Tablica odabira programa i potrošnje	16
5.2.1. Pomoćne funkcije	17
5.2.2. Pokretanje programa.....	18
5.2.3. Način uštede energije	19
5.2.4. Indikator napretka programa	19
5.3. . Informacije o svjetlu bubnja	19
6. ČIŠĆENJE I ODRŽAVANJE	21
6.1. Čišćenje filtra mucica.....	21
6.2. Pražnjenje spremnika za vodu	21
6.3. Čišćenje izmjenjivača topline.....	22
6.4. Čišćenje senzora za vlagu.....	22
6.5. Čišćenje unutarnje površine vratašaca za utovar.....	23
7. ZVUK MAŠINE.....	24
8. TEHNIČKE SPECIFIKACIJE	25

9. OTKLANJANJE POTEŠKOĆA	26
10. AUTOMATSKA UPOZORENJA NA POGREŠKE I ŠTA RADITI	28
11. INFORMACIJE O ZAŠTITI OKOLIŠA I PAKIRANJU.....	29
11.1. Informacije o pakiranju.....	29
12. OPIS ENERGETSKE OZNAKE I UŠTEDA ENERGIJE	29
12.1. Energetska oznaka.....	29
12.2. Energetska učinkovitost.....	30

NAJVAŽNIJA UPOZORENJA

- Ovim se uređajem mogu koristiti djeca starija od 8 godina i osobe sa smanjenim fizičkim, osjetilnim ili mentalnim sposobnostima ili nedostatkom iskustva i znanja ako su pod nadzorom ili ako su upućeni u korištenje uređaja na siguran način te razumiju moguće opasnosti. Djeca se ne smiju igrati s uređajem. Djeca ne smiju obavljati čišćenje i održavanje bez nadzora.
- Djecu mlađu od 3 godine treba držati podalje ako se ne vrši kontinuirani nadzor.
- Ova je sušilica namijenjena samo korištenju u kućanstvu i unutar zatvorenih prostora. U slučaju komercijalnog korištenja ovo se jamstvo smatra ništavnim.
- Ovaj proizvod koristite samo za rublje koje ima oznaku da je prikladno za sušenje.
- Proizvođač ne prihvaća odgovornost za štetu nastalu neispravnim korištenjem ili prijevozom.
- Nemojte prekrivati ventilacijske otvore.
- Instalaciju i popravak uređaja trebao bi obavljati samo ovlašteni agent za popravke. Proizvođač se ne može smatrati odgovornim za štete nastale neovlaštenim popravcima.

 **UPOZORENJE:** Uređaj nemojte prskati ili polijevati vodom kako biste ga oprali! Postoji opasnost od strujnog udara!

- Ostavite najmanje tri centimetra prostora između bočnih i stražnjih stranica proizvoda te iznad njega ako uređaj planirate ugraditi unutar ormarnog elementa.
- Sastavljanje/rastavljanje radi instalacije unutar elementa mora obavljati samo predstavnik ovlaštenog servisa.

- Prije instalacije provjerite ima li vidljivih oštećenja na proizvodu. Nikad nemojte instalirati oštećeni proizvod ili upravljati njime.
- Držite kućne ljubimce podalje od sušilice.
- Omekšivače tkanine ili slične proizvode možete koristiti sukladno uputama proizvođača.
- Iz džepova uklonite sve predmete, kao što su upaljači ili šibice.
- Uređaj se ne smije instalirati iza zaključanih vrata, iza pomičnih vrata ili iza vrata sa šarkama postavljenim suprotno od onih sušilice, ako to sprječava potpuno otvaranje vrata.

 **UPOZORENJE:** Održavajte otvore za ventilaciju u kućištu uređaja ili u ugrađenoj strukturi čistim od smetnji.

- Prije nego se obratite ovlaštenom serviseru radi instalacije sušilice, provjerite informacije u korisničkom priručniku kako biste osigurali dostupnost električnih instalacija i odvoda vode. Ako nisu dostupni, pozovite ovlaštenog električara i vodoinstalatera te osigurajte potrebne preinake.
- Dužnost je kupca pripremiti mjesto za instalaciju sušilice te osigurati električne i vodovodne instalacije. Prije instalacije provjerite ima li oštećenja na sušilici. Ako je oštećena, nemojte je instalirati. Oštećeni proizvodi mogu vam ugroziti zdravlje.
- Sušilicu postavite na ravnu i čvrstu podlogu.
- Sušilicu pokrećite u okruženju bez prašine, koje je dobro prozračeno.
- Razmak između sušilice i poda **ne smije se** ograničavati predmetima kao što su tepisi, drvo ili trake.
- **Nemojte blokirati ventilacijske šarke** koje se nalaze na stubnoj ploči sušilice.

- Uređaj se ne smije instalirati iza zaključanih vrata, iza pomičnih vrata ili iza vrata sa šarkama postavljenim suprotno od onih sušilice, ako to sprječava potpuno otvaranje vrata sušilice.
- Nakon ugradnje sušilice, sve veze moraju ostati stabilne. Prilikom instalacije sušilice pazite da se stražnja ploha ne naslanja ni na što (npr. na ventil za vodu, utičnicu).
- Radna temperatura sušilice kreće se od $+5^{\circ}\text{C}$ do $+35^{\circ}\text{C}$. Rad izvan tog opsega temperature negativno utječe na performanse sušilice i proizvod će biti oštećen.
- Pazite prilikom nošenja uređaja jer je težak. Uvijek nosite zaštitne rukavice.
- Uvijek instalirajte uređaj tako da je naslonjen o zid.
- Stražnja površina proizvoda mora biti naslonjena o zid.
- Kad je proizvod postavljen na stabilnu površinu, pomoću vodene vage provjerite je li potpuno stabilan. Ako nije, prilagodite postolje tako da postane stabilan. Postupak ponovite pri svakom premještanju proizvoda.
- Nemojte sušilicu postavljati na kabel napajanja.

Odlaganje starog proizvoda

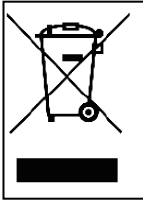

Ovaj je proizvod usklađen s EU WEEE Direktivom (2012/19/EU). To znači da proizvod nosi klasifikacijski simbol za otpadnu električnu i elektroničku opremu (WEEE).

Ovaj simbol moguće je pronaći na proizvodu ili na informacijskoj oznaci, a označava da ovaj proizvod na kraju njegova radnog vijeka nije moguće odlagati zajedno s drugim kućanskim otpadom. Da biste spriječili potencijalne štete nekontroliranog odlaganja otpada po okoliš i ljudsko zdravlje, molimo vas da ovaj proizvod odvojite od drugih vrsta otpada. Kako biste osigurali održivo ponovno korištenje materijalnih resursa, osigurajte njegovo odgovorno recikliranje. Kontaktirajte svojeg dobavljača ili lokalne vlasti kako biste dobili informacije o načinu i mjestu odlaganja proizvoda za ekološko recikliranje. Ovaj se proizvod ne smije miješati s drugim komercijalnim vrstama otpada za recikliranje.

CE Objava o usklađenosti

Objavljujemo da naši proizvodi zadovoljavaju primjenjive europske direktive, odredbe i propise te zahtjeve navedene u spomenutim standardima.

1. UPUTE O SIGURNOSTI

Ovaj odjeljak sadrži upute o sigurnosti koje će vas zaštititi od opasnosti od osobne ozljede ili oštećenja imovine. Nepridržavanje ovih uputa poništava svako jamstvo.

1.1. Sigurnost vezana uz struju

- Uređaj se ne smije napajati putem vanjskog uređaja za uključivanje, kao što je vremenski brojač, ili povezivati sa strujnim krugom koji komunalne službe redovno uključuju ili isključuju.
- Nemojte mokrim rukama dodirivati strujni utikač. Uvijek povlačite utikač kada iskapčate proizvod, inače postoji rizik od strujnog udara.
- Povežite sušilicu s uzemljenom utičnicom koja ima sigurnosni prekidač. Uzemljenje mora postaviti kvalificirani električar. Naše društvo nije odgovorno ni za kakvu štetu ni gubitke koji proizlaze iz upotrebe sušilice koja nije uzemljena prema lokalnim propisima.
- Napon i dopuštena zaštita osigurača navedeni su na pločici s vrstom uređaja. **(Informacije o pločici s vrstom uređaja potražite u poglavlju - Pregled)**
- Napon i vrijednosti frekvencije navedene na pločici s vrstom uređaja moraju biti jednake naponu mase i vrijednosti frekvencije u vašem domu.
- Isključite sušilicu iz struje kada je dulje vrijeme nećete koristiti te prije instalacije, održavanja, čišćenja i popravka. U suprotnom može doći do oštećenja sušilice.
- Utičnica nakon instalacije mora biti lako dostupna u svakom trenutku.

 Oštećeni kabel/utikač može uzrokovati požar ili strujni udar. Ako je oštećen, mora se zamijeniti.

Zamjenu mora izvršiti kvalificirano osoblje.

1.2. Sigurnost djece

- Ovaj uređaj nije namijenjen osobama (uključujući djecu) koje imaju smanjene fizičke, osjetne ili mentalne sposobnosti, kao i osobama koje nisu dovoljno iskusne i informirane, osim ako ih se nadgleda ili ako su dobile upute o upotrebi uređaja od osobe odgovorne za njihovu sigurnost.
- Ovim se uređajem mogu koristiti djeca starija od 8 godina i osobe sa smanjenim fizičkim, osjetilnim ili mentalnim sposobnostima ili nedostatkom iskustva i znanja ako su pod nadzorom ili ako su upućeni u korištenje uređaja na siguran način te razumiju moguće opasnosti. Djeca se ne smiju igrati s uređajem. Djeca ne smiju obavljati čišćenje i održavanje bez nadzora.
- U blizini uređaja nemojte ostavljati djecu bez nadzora.
- Djeca se mogu zaključati unutar uređaja, a posljedica može biti rizik od smrti.
- Nemojte dopustiti da djeca dodiruju staklena vrata tijekom rada uređaja. Površina se iznimno zagrije te može izazvati oštećenje kože.
- Materijal pakiranja držite podalje od djece.
- Ako se deterdžent ili materijali za čišćenje progutaju ili dođu u dodir s kožom ili očima, može doći do trovanja ili iritacije.
- Materijale za čišćenje držite izvan dohvata djece. Električni proizvodi opasni su za djecu.
- Držite djecu podalje od uređaja dok on radi.
- Da biste spriječili dječje prekidanje ciklusa rada sušilice, možete koristiti zaključavanje za djecu kako biste spriječili bilo kakve promjene aktivnog programa.

- Nemojte dopuštati djeci da sjedaju na proizvod, ili da se penju na ili u njega.

1.3. Sigurnost proizvoda

 **Zbog rizika od požara, sljedeće komade rublja NIKAD nemojte sušiti u sušilici:**

- Neoprano rublje nemojte sušiti u sušilici.
- Rublje uprljano tvarima kao što su ulje za kuhanje, aceton, alkohol, nafta, kerozin, sredstva za uklanjanje mrlja, terpentini, vosak i sredstva za uklanjanje voska prije sušenja u sušilici treba oprati u vreloj vodi s dodatnom količinom deterdženta.
- Krpe i otirači za čišćenje s ostacima zapaljivih sredstava za čišćenje ili acetona, plina, nafte, sredstava za uklanjanje mrlja, terpentina, svijeća, voska, sredstava za uklanjanje voska ili kemikalija.
- Rublje koje sadrži ostatke lakova za kosu, sredstava za uklanjanje laka za nokte i sličnih tvari.
- Rublje na kojem su za čišćenje korištene industrijske kemikalije (kao što je kemijsko čišćenje).
- Rublje koje sadrži bilo kakvu vrstu pjene, spužve, gume ili dijelove, odnosno dodatke od tvari nalik gumi. To uključuje spužve od lateks pjene, kape za tuširanje, vodootpornu tkaninu, sportsku odjeću i pjenaste jastuke.
- Rublje s ispunama ili oštećeno rublje (jastuci i jakne). Pjena koja izbija iz tih predmeta može se zapaliti tijekom postupka sušenja.
- Pokretanje sušilice u okruženjima koja sadrže brašno ili ugljenu prašinu može izazvati eksploziju.

 **PAŽNJA:** U sušilicu nemojte stavljati donje rublje koje sadrži metalna ojačanja. Sušilica se može oštetiti ako se metalna ojačanja oslobode ili slome tijekom sušenja.

POŽAR:R290

Opasnost od požara i oštećenja!

Ovaj proizvod sadrži ekološki prihvatljiv, ali zapaljivi plin R290. Držite otvoreni plamen i izvore vatre daleko od proizvoda.

1.4. Ispravno korištenje

 **PAŽNJA:** Sušilicu nikad nemojte prekidati prije kraja ciklusa sušenja, osim ako sve predmete brzo ne izvadite i ne raširite, kako biste raspodijelili toplinu.

 **PAŽNJA:** Pazite da kućni ljubimci nikad ne ulaze u sušilicu. Prije korištenja sušilice provjerite njezinu unutrašnjost.

 **PAŽNJA:** Superzagrijavanje odjeće unutar sušilice može se dogoditi ako prekinete program ili u slučaju nestanka struje dok sušilica radi. Ta koncentracija vrućine može izazvati samozapaljenje pa uvijek aktivirajte program Osvježavanje da biste ohladili uređaj ili brzo izvadite svo rublje iz sušilice kako biste ga objesili i raspodijelili vrelinu.

- Sušilicu koristite samo za sušenje u domaćinstvu i za sušenje odjeće čija oznaka govori da je prikladna za sušenje. Sve druge uporabe izlaze izvan opsega namijenjenog korištenja i zabranjene su.
- U slučaju komercijalnog korištenja jamstvo se smatra ništavnim.
- Ovaj je uređaj namijenjen korištenju isključivo unutar kućanstava i potrebno ga je postaviti na ravnu i stabilnu plohu.
- Nemojte se naslanjati na vrata sušilice niti sjediti na njih. Sušilica bi se mogla prevrnuti.
- Radi održavanja temperature koja neće naštetiti

rublju (npr. da bi se spriječilo zapaljenje rublja), odmah nakon postupka grijanja slijedi postupak hlađenja. Nakon toga program završava. Na kraju programa uvijek brzo izvadite rublje.

 **PAŽNJA:** Nikad nemojte koristiti sušilicu bez filtra mucica ili ako je on oštećen.

- Filtre mucica morate čistiti **nakon svake upotrebe**, kao što je navedeno u poglavlju **Cišćenje filtra mucica**.
- Filtre mucica nakon mokrog čišćenja treba osušiti. Mokri filtri mogu izazvati kvar tijekom postupka sušenja.
- Ne smijete dopustiti nakupljanje mucica oko sušilice (ne vrijedi za uređaje koji su namijenjeni prozračivanju s vanjske strane zgrade).

 **VAŽNO:** Razmak između sušilice i poda ne smije se ograničavati predmetima kao što su tepisi, drvo ili ploče, u suprotnom nije moguće jamčiti dovoljan dovod zraka u uređaj.

- Nemojte postavljati sušilicu u prostorije u kojima postoji rizik od zamrzavanja. Temperature ispod nula stupnjeva negativno utječu na rad uređaja. Kondenzirana voda može uzrokovati štetu ako se zamrzne u pumpi ili crijevu. Instalacija uređaja na stroju za pranje rublja

1.5. Instalacija uređaja na stroju za pranje rublja

 **PAŽNJA:** Perilicu rublja ne možete postavljati na sušilicu. Obratite pažnju na upozorenja u nastavku ako sušilicu namjeravate instalirati na perilicu rublja.

 **PAŽNJA:** Sušilicu je moguće postaviti samo na perilice rublja jednakog ili većeg kapaciteta.

- Da biste postavili sušilicu na perilicu rublja, između dva uređaja potrebno je postaviti dio za fiksiranje. Dio za fiksiranje mora postaviti ovlašteni servis.
- Kada se sušilica postavlja na perilicu rublja, ukupna težina tih proizvoda može dosegnuti gotovo 150 kilograma (kada su uređaji napunjeni). Postavite proizvode na čvrstu podlogu koja ima kapacitet podnošenja tereta!

Odgovarajuća instalacijska tablica za perilicu rublja i sušilicu					
Sušilica (Dubina)	Perilica rublja				
	37-41 cm	42-45 cm	46-49 cm	50-56 cm	57-63 cm
52,5 cm	X	✓	✓	✓	✓
56 cm	X	X	✓	✓	✓
61 cm	X	X	X	✓	✓
64 cm	X	X	X	X	✓

(Detaljne informacije potražite u 7. poglavlju Tehničke specifikacije)

Da biste na sušilicu postavili perilicu rublj, potreban je poseban komplet za postavljanje koji je dodatna oprema. Kontaktirajte službu za korisnike da biste je nabavili. Upute za postavljanje dobit ćete zajedno s kompletom za postavljanje.

2. INSTALACIJA

2.1. Povezivanje s odvodnom vode (uz dodatno crijevo za odvod)

Kod proizvoda s toplinskom pumpom, voda se tijekom postupka sušenja skuplja u spremniku za vodu. Nakon svakog postupka sušenja morate isprazniti nakupljenu vodu. Umjesto povremenog pražnjenja spremnika za vodu, za izravno izbacivanje vode iz uređaja možete upotrebljavati i crijevo za odvod vode koje ste dobili uz uređaj.

2.1.1. Povezivanje crijeva za odvod vode

1. Povucite i uhvatite kraj crijeva sa stražnje strane sušilice. Crijevo nemojte izvlačiti nikakvim alatom.
2. Namjestite jedan kraj crijeva za odvod vode koje ste dobili uz proizvod s utorom iz kojeg ste crijevo izvukli.
3. Drugi dio crijeva za odvod vode namjestite izravno uz odvod vode ili umivaonik.

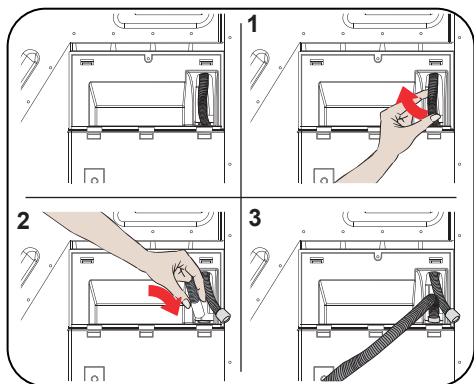

PAŽNJA: Crijevo je potrebno postaviti tako da ne može ispasti. Ako se crijevo odspoji tijekom odvoda vode, može nastati poplava.

VAŽNO: Crijevo za odvod vode mora biti instalirano na maksimalno 80 cm visine.

VAŽNO: Crijevo za odvod vode ne smije se savijati između odvoda i proizvoda, ne smije se preklapati i ne smije se po njemu gaziti.

2.2. Prilagodba postolja

- Da bi sušilica radila s manje buke i vibracija, mora biti stabilna i uravnotežena na postolju. Prilagodite nogare postolja kako biste uravnotežili uređaj.

- Okrećite nogare udesno i ulijevo da bi sušilica bila ravna i stabilna.

VAŽNO: Nikad nemojte uklanjati prilagodljivo postolje.

2.3. Strujni priključak

PAŽNJA: Postoji opasnost od požara i strujnog udara.

- Vaša sušilica je podešena na 220-240 V i 50 Hz.
- Kabel napajanja sušilice dolazi s posebnim utikačem. Taj utikač je potrebno povezati s uzemljenom utičnicom zaštićenom osiguračem od 16 Ampera, kako je navedeno na pločici s informacijama o proizvodu. Oznaka struje na osiguraču za strujnu liniju s kojom je utičnica povezana također mora biti 16 Ampera. Ako nemate takvu utičnicu ili osigurač, obratite se kvalificiranom električaru.
- Naša kompanija se ne može smatrati odgovornom za štete nastale korištenjem bez uzemljenja.

VAŽNO: Pokretanje uređaja na niskim vrijednostima napona skraćuje radni vijek i smanjuje performanse vašeg uređaja.

2.4. Instalacija unutar elemenata

- Ostavite najmanje tri centimetra prostora između bočnih i stražnjih stranica proizvoda ispod radne površine, prije nego uređaj ugradite unutar ormarnog elementa.
- Sastavljanje/rastavljanje radi instalacije unutar elementa mora obavljati samo ovlaštenu servis.

3. PREGLED

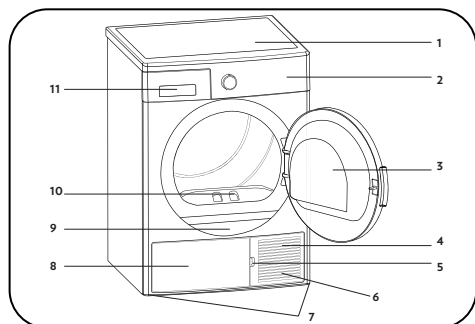

















1. Gornja ladica
2. Upravljačka ploča
3. Vratašca za utovar
4. Podnožje
5. Otvorni utor podnožja
6. Ventilacijske rešetke
7. Prilagodljivo postolje
8. Pokrov podnožja
9. Pločica s informacijama o proizvodu
10. Filtar mucica
11. Poklopac ladice

4. PRIPREMA RUBLJA

4.1. Razvrstavanje rublja koje će se sušiti

Pratite upute na etiketama rublja koje će se sušiti. Sušite samo rublje koje ima navod ili simbol koji govore „ovaj predmet je moguće sušiti u sušilici“.

- Nemojte koristiti sušilicu s količinama i vrstama rublja koje ne odgovaraju navodima u Poglavlju 4.3. Kapacitet sušilice.

 Prikladno za sušenje u sušilici	 Nije potrebno glačanje	 Osjetljivo/nježno sušenje	 Nije prikladno za sušenje u sušilici
 Zabranjeno sušenje	 Zabranjeno kemijsko čišćenje	 Na svim temperaturama	 Na visokim temperaturama
 Na srednjim temperaturama	 Na niskim temperaturama	 Bez topline	 Objesite da se osuši
 Raširite da se osuši	 Objesite mokro da se osuši	 Raširite u sjeni da se osuši	 Prikladno za kemijsko čišćenje

Nemojte zajedno sušiti tanke, višeslojne ili debele tkanine jer se one suše na različitim razinama. Zato zajedno sušite samo odjeću iste strukture i vrste tkanine. Tako možete postići jednak rezultat sušenja. Ako mislite da je rublje i dalje mokro, možete odabrati vremenski program dodatnog sušenja.

Zasebno sušite veliko (primjerice, posteljinu) i manje rublje da ne biste dobili vlažno rublje.

VAŽNO: Za sušenje u sušilici nisu prikladne osjetljive tkanine, izvezene tkanine, vuna/svila, odjeća napravljena od osjetljivih i skupih tkanina, sportska odjeća i zavjese od tila.

4.2. Priprema rublja koje će se sušiti

Opasnost od eksplozije i požara!

Iz džepova uklonite sve predmete, kao što su upaljači ili šibice.

PAŽNJA: Može doći do oštećenja bubnja sušilice i tkanina.

- Odjeća se tijekom pranja može zapetljati. Razdvojite je prije stavljanja u sušilicu.
- Izvadite sve predmete iz džepova i primijenite sljedeće:
- Zavežite pojaseve tkanina, vezice pregača i slično, ili koristite vreću za odjeću.
- Zatvorite zatvarače, kopče i remene, zakopčajte gumbe.
- Da biste dobili najbolji rezultat sušenja, rublje razvrstajte sukladno vrsti tekstila i programu sušenja.
- Uklonite kopče i slične metalne dijelove s odjeće.
- Pletivo poput majica i pletene odjeće **općenito se skuplja tijekom prvog sušenja**. Koristite zaštitni program.
- **Nemojte presušivati sintetsko rublje. To će izazvati nabore.**
- Prilikom pranja rublja koje ćete sušiti, prilagodite količinu omekšivača sukladno uputama proizvođača perilice rublja.

4.3. Kapacitet sušilice

Slijedite upute u „Tablici odabira programa i potrošnje“. (**Pogledajte: 5.2 Tablica odabira programa i potrošnje**). Nemojte pretrpati uređaj s više rublja, nego što je kapacitet naveden u tablici.



VAŽNO: Ne preporučuje se u sušilicu staviti više rublja od količine prikazane u tablici. Kada je pretrpana, performanse sušenja se smanjuju te može doći do oštećenja sušilice i rublja.

Rublje	Masa suhog rublja (gr)
Plahla za krevet (dvostruki)	725
Jastučnica	240
Ručnik	700
Ručnik za ruke	225
Košulja	190
Pamučna košulja	200
Traper	650
Tkanina - hlače od gabardena	400
Majica	120

5. KORIŠTENJE SUŠILICE

5.1. Upravljačka ploča

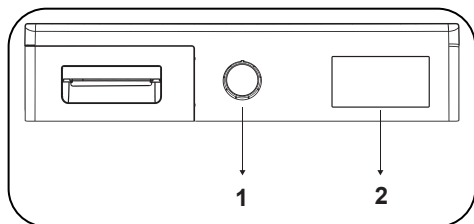

1. Ručica za odabir programa

2. Elektronički indikator i dodatne funkcije

5.1.1. Ručica za odabir programa

Koristite ručicu za odabir programa da biste odabrali željeni program sušenja ili poništili odabir

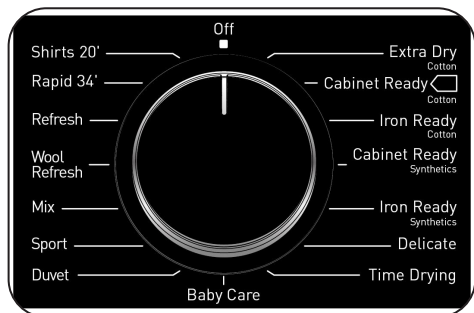

5.1.2. Elektronički indikator i dodatne funkcije

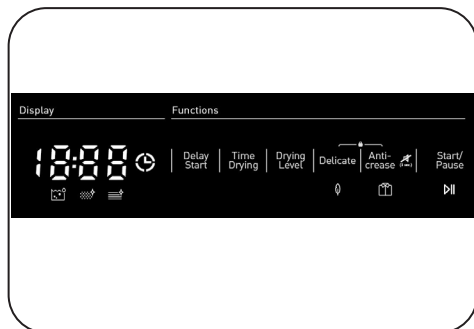

Simboli na zaslonu:

Indikator upozorenja spremnika za vodu	
Indikator upozorenja filtra mucica	
Indikator upozorenja čišćenja toplinske pumpe	

5.2. Tablica odabira programa i potrošnje

Pritisnite gumb Pokretanje/privremeno zaustavljanje da biste pokrenuli program. LED indikator Pokretanje/privremeno pokazuje da je program pokrenut, a uključuje se LED indikator Sušenje.

Program	Tovar (kg)	Perilica rublja brzina okretaja centrifuge	Približna količina preostale vlage	Trajanje (minute)
Dodatno sušenje pamuka	9	1000	60%	215
Potpuno sušenje pamuka	9	1000	60%	208
Sušenje pamuka za glačanje	9	1000	60%	165
Potpuno sušenje sintetike	4,5	800	40%	85
Sintetika suha za glačanje	4,5	800	40%	66
Osjetljivo rublje	2	600	50%	55
Vremensko sušenje	-	-	-	-
Dječja njega	3	1000	60%	78
Jorgan	2,5	800	60%	140
Sportska odjeća	4	800	40%	108
Miješano	4	1000	60%	112
Osvežavanje vune	-	-	-	5
Osvežavanje	-	-	-	10
Ekspresno 34'	1	1200	50%	34
Košulje 20'	0.5	1200	50%	20

Vrijednosti potrošnje energije				
Program	Tovar (kg)	Perilica rublja brzina okretaja centrifuge	Približna količina preostale vlage	Vrijednosti potrošnje energije (kWh)
Potpuno sušenje pamuka	9	1000	60%	2,12
Sušenje pamuka za glačanje	9	1000	60%	1,86
Potpuno sušenje sintetike	4,5	800	40%	0,98
Potrošnja energije u „isključenom načinu rada“ P_o (W)				0.5
Potrošnja energije u „uključenom načinu rada“ P_L (W)				1.0



Program potpunog sušenja pamuka standardni je program sušenja koji je moguće pokrenuti s punim teretom ili s polovicom tereta, a informacije o njemu nalaze se na etiketama i na oznaci proizvoda. Ovo je energetska najučinkovitiji program za sušenje normalne mokre pamučne odjeće.

*Energetska oznaka standardnog programa (EN 61121:2013)

Sve vrijednosti u tablici određene sukladno standardu EN 61121:2013. Vrijednosti potrošnje mogu se razlikovati od vrijednosti u tablici ovisno o vrsti tkanine, brzini okretaja, uvjetima okoliša i vrijednostima napona.

5.2.1. Pomoćne funkcije

Tablica u kojoj se nalazi pregled mogućnosti koje se mogu odabrati za programe nalazi se u nastavku.

Mogućnost	Opis
Osjetljivo rublje	Osjetljivo rublje suši se duže, na nižim temperaturama
Razina sušenja	Razina vlage poslije sušenja može se podesiti na tri razine. Na taj način moguće je odabrati željenu razinu sušenja. Razine koje je moguće odabrati osim standardne postavke: 1, 2, 3. Nakon odabira, LED indikator odgovarajuće razine sušenja će se uključiti.
Protiv gužvanja	Ako odaberete opciju „Protiv gužvanja“ i ne otvorite vratašca sušilice na kraju programa, jednosatna faza protiv gužvanja će se produžiti na dva sata. Nakon odabira opcije Protiv gužvanja, čut ćete zvučni signal. Pritisnite opet isti gumb da biste poništili odabir. Ako otvorite vratašca ili pritisnete gumb Pokretanje / privremeno zaustavljanje dok traje korak protiv gužvanja, on će se poništiti.
Odgoda početka pranja	Možete odgoditi vrijeme početka programa odabirom mogućnosti od 1 sata do 23 sata. Željeno vrijeme odgode možete aktivirati pritiskom na gumb Pokretanje / privremeno zaustavljanje. Kada vrijeme istekne, odabrani program automatski se pokreće. Tijekom vremena odgode, moguće je aktivirati ili deaktivirati mogućnosti kompatibilne s programom. Dugim pritiskom na gumb Odgoda početka pranja mijenja se vrijeme odgode pranja.
Ukidanje zujalice	Sušilica daje glasno upozorenje kada se ručica odabira programa okrene, kada se pritisnu gumbi ili na kraju programa. Da biste isključili ta upozorenja, pritisnite i 3 sekunde držite gumb „Opcija protiv gužvanja“. Kada pritisnete gumb, začut ćete glasno upozorenje da je ta mogućnost isključena.
Vremensko sušenje	Kada je ručica postavljena na program Vremensko sušenje, opcija se može odabrati pritiskom na gumb Opcija vremenskog sušenja i program počinje pritiskom na tipku Start / pauza. Dugim pritiskom na gumb tijekom mijenja se vrijeme odgode pranja.
Roditeljska zaštita	Postoji mogućnost Zaključavanja radi zaštite od djece da bi se spriječile promjene tijeka programa kada se tipke pritisnu tijekom izvođenja programa. Da bi aktivirali značajku Zaključavanje radi zaštite od djece, treba istovremeno pritisnuti tipke „Osjetljivo“ i „Protiv nabora“ tijekom 3 sekunde. Kad se aktivira Zaključavanje radi zaštite od djece, sve tipke će se deaktivirati. Zaključavanje radi zaštite od djece neće se automatski deaktivirati na kraju programa. Da biste deaktivirali Zaključavanje radi zaštite od djece na kraju programa, kodačič za odabir programa postavite na položaj „Isključeno“. Zatim gumb za odabir programa postavite na prvi položaj. Zaključavanje radi zaštite od djece je još uvijek aktivno. Da bi deaktivirali Zaključavanje radi zaštite od djece, treba istovremeno pritisnuti tipke „Osjetljivo“ i „Protiv nabora“ tijekom 3 sekunde. Pri aktiviranju/deaktiviranju Zaključavanja radi zaštite od djece, „CL“ će se pojaviti na zaslonu na 2 sekunde te će se zatim isključiti i čut će se zvučno upozorenje. Upozorenje: Kada proizvod radi ili kada je Zaključavanje radi zaštite od djece aktivno, ako okrenete kodačič za odabir programa, čut ćete zvučno upozorenje. Čak i ako postavite kodačič za odabir programa na drugi program, prethodni će program nastaviti s radom. Da biste odabrali novi program, morate deaktivirati Zaključavanje radi zaštite od djece i zatim postaviti kodačič za odabir programa.

5.2.2. Pokretanje programa

LED indikator Pokretanja / povremenog zaustavljanja treperit će tijekom odabira programa. Pritisnite tipku za Pokretanje / povremeno zaustavljanje da biste pokrenuli program. LED indikator Pokretanja / povremenog zaustavljanja označava da se program pokrenuo i uključit će se LED indikator sušenja.

Program	Opis
Dodatno sušenje pamuka	Ovaj program na visokim temperaturama suši debele i višeslojne tkanine, kao što su pamučni ručnici, plahte, jastučnice, ogrtači, tako da ih možete spremite u ormar.
Potpuno sušenje pamuka	Ovaj program suši pamučne pidžame, donje rublje, stolnjake i slično, što vam omogućava da ih spremite u ormar.
Sušenje pamuka za glačanje	Ovaj program suši pamučno rublje kako bi ga pripremio za glačanje. Rublje izvađeno iz uređaja bit će vlažno.
Potpuno sušenje sintetike	Ovaj program suši sintetičko rublje, kao što su majice, košulje i bluze na nižim temperaturama, što vam omogućava da ih spremite u ormar.
Sintetika suha za glačanje	Ovaj program suši sintetičko rublje, kao što su majice, košulje i bluze na nižim temperaturama, kako bi ga pripremio za glačanje. Rublje izvađeno iz uređaja bit će vlažno.
Osjetljivo rublje	Ovaj program suši odjeću kao što su košulje, bluze i svilene artikle na nižim temperaturama kako bih ih pripremio za nošenje.
Vremensko sušenje	Da biste dosegli traženu razinu sušenja na niskim temperaturama, možete koristiti vremenske programe od 20 do 200 minuta. Neovisno o razini sušenja, program staje u željeno vrijeme.
Dječja njega	Ovaj program suši osjetljivu dječju odjeću na nižim temperaturama, kako bi ih pripremio za nošenje.
Jorgan	Ovaj se program koristi za sušenje jorgan.
Sportska odjeća	Sportski program se koristi za pranje sportske odjeće kao što su šortsevi, majice kratkih rukava na nožim temperaturama.
Miješano	Ovaj program suši miješano pamučno-sintetsko rublje koje ne gubi boju, kako bi ga pripremio za nošenje.
Osvježavanje vune	Osvježavanje vune pomaže vunanim tekstilima da uklone višak vode nakon pranja primjenom niže temperature i blagog kretanja bubnja.
Osvježavanje	Vrijeme sušenja je odabrano od 10 do 120 minuta bez vrućeg zraka, osvježavanje je izvršeno i mogu se eliminirati loši mirisi.
Ekspresno 34'	1 kilograma pamuka centrifugirano na visokoj brzini u perilici rublja suši se 34 minuta.
Košulje 20'	2 do 3 košulje spremne za glačanje za 20 minuta.

 **VAŽNO:** Ne otvarajte vratašca za utovar dok je program pokrenut. Ako morate otvoriti vratašca, nemojte ih dugo držati otvorenima.

5.2.3. Način uštede energije

Ako u koraku odabira programa ne pritisnete nijednu tipku 15 minuta, sušilica će se prebaciti u način uštede energije radi smanjenja potrošnje energije. LED se neće aktivirati na zaslonu. U načinu uštede energije, svaki put kada promijenite položaj tipke za odabir programa, LED svijetla pored tipke za odabir programa djelovat će prema položaju tipke za odabir programa. Da biste odabrali program i pokrenuli ga, trebate isključiti i ponovno uključiti uređaj.

5.2.4. Indikator napretka programa

Tijekom programa

Ako otvorite vratašca dok je program pokrenut, uređaj se prebacuje u stanje mirovanja. Kada zatvorite vratašca, pritisnite tipku Pokretanje / privremeno zaustavljanje da biste nastavili s programom.

Ne otvarajte vratašca za utovar dok je program pokrenut. Ako morate otvarati vratašca, nemojte ih dugo držati otvorenima.

Kraj programa

Čim program završi, pale se LED indikatori upozorenja za Pokretanje / privremeno zaustavljanje, razinu napunjenosti spremnika za vodu, čišćenje filtra i čišćenje kondenzatora. Dodatno se na kraju programa oglašava zvučno upozorenje. Možete izvaditi rublje da biste uređaj pripremili za novi utovar.

 **VAŽNO:** Nakon svakog programa očistite filter mucica. Nakon svakog programa ispraznite spremnik za vodu.

 **VAŽNO:** Ako ne izvadite rublje nakon završetka programa, automatski se aktivira jednosatni program sprječavanja gužvanja. Taj program vrti bubanj u pravilnim intervalima kako bi spriječio gužvanje.

5.3. . Informacije o svjetlu bubnja

- Ovaj proizvod sadrži LED svjetlo bubnja. Svjetlo se pali automatski kada otvorite vrata. A nakon nekog vremena se automatski gasi.
- Nije prilagodljiva opcija za korisnika da ga pali i gasi.
- Molimo ne pokušavajte da zamijenite ili modificirate LED svjetlo.

PROGRAMI	OPCIJE						
	Vrijeme kašnjenja	Otkazivanje glasnog upozorenja	Roditeljska zaštita	Osjetljivo rublje	Vremensko sušenje	Razina sušenja	Protiv gužvanja
Dodatno sušenje pamuka	✓	✓	✓	✓	X	✓	✓
Potpuno sušenje pamuka	✓	✓	✓	✓	X	✓	✓
Sušenje pamuka za glačanje	✓	✓	✓	✓	X	✓	✓
Potpuno sušenje sintetike	✓	✓	✓	✓	X	✓	✓
Sintetika suha za glačanje	✓	✓	✓	✓	X	✓	✓
Osjetljivo rublje	✓	✓	✓	✓ (default)	X	X	✓
Vremensko sušenje	✓	✓	✓	X	✓	X	✓
Dječja njega	✓	✓	✓	✓	X	✓	✓
Jorgan	✓	✓	✓	✓	X	X	✓
Sportska odjeća	✓	✓	✓	✓	X	✓	✓
Miješano	✓	✓	✓	✓	X	✓	✓
Osvježavanje vune	✓	✓	✓	X	X	X	✓
Osvježavanje	✓	✓	✓	X	✓	X	✓
Ekspresno 34'	✓	✓	✓	X	X	X	✓
Košulje 20'	✓	✓	✓	X	X	X	✓
X	Nije moguće odabrati						
✓	Moguće odabrati						

6. ČIŠĆENJE I ODRŽAVANJE

VAŽNO: Za čišćenje sušilice nemojte upotrebljavati industrijske kemikalije. Nemojte upotrebljavati sušilicu koja je čišćena industrijskim kemikalijama.

6.1. Čišćenje filtra mucica

VAŽNO: NAKON SVAKOG PROGRAMA OČISTITE FILTRE MUCICA.

Da biste očistili filtre mucica:

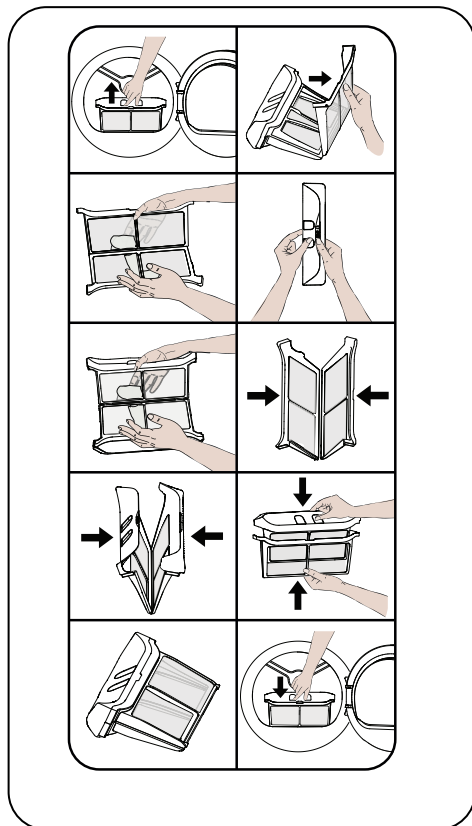

1. Otvorite vratašca za utovar.
2. Podignite filtre mucica da biste ih izvadili.
3. Otvorite vanjski filter.
4. Očistite vanjski filter rukama ili s pomoću meke krpe.
5. Otvorite unutarnji filter.

6. Očistite unutarnji filter rukama ili s pomoću meke krpe.

7. Zatvorite filtre i namjestite kukice.

8. Postavite unutarnji filter u vanjski filter.

9. Vratite filter mucica na mjesto.

Ako se pojavi sloj koji stvara smetnje na površini filtra nakon što se sušilica upotrebljavala neko vrijeme, isperite ga toplom vodom i tako očistite. Temeljito očistite filter prije nego ga ponovno postavite.

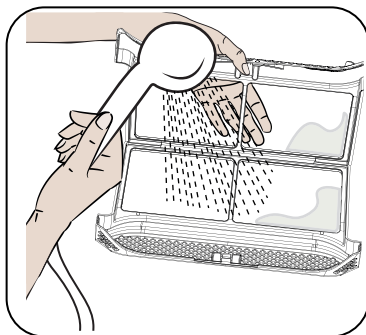

6.2. Pražnjenje spremnika za vodu

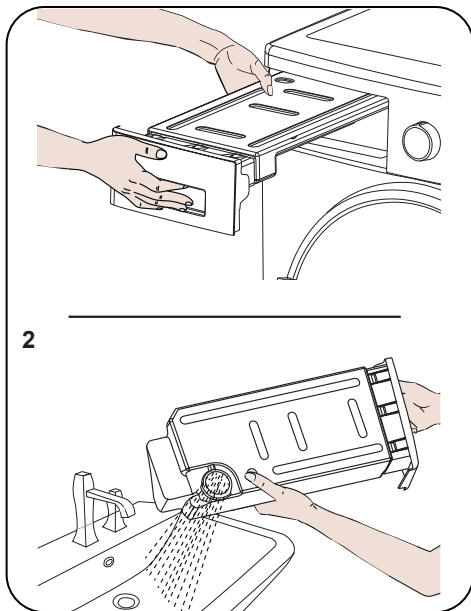

1. Povucite poklopac ladice i pažljivo izvucite spremnik.

2. Ispraznite vodu iz spremnika.

3. Ako su se u kapici ispusta nakupile mucice, očistite ih vodom.

4. Ponovno namjestite spremnik za vodu na mjesto.

VAŽNO: Spremnik za vodu nemojte vaditi dok je program pokrenut. Voda kondenzirana u spremniku za vodu nije za ljudsku upotrebu.

VAŽNO: NAKON SVAKE UPOTREBE OBAVEZNO ISPRAZNITE SPREMNIK ZA VODU.

6.3. Čišćenje izmjenjivača topline

VAŽNO: Kada vidite upozorenje „Čišćenje izmjenjivača topline“, očistite ga.

VAŽNO: ČAK I AKO LED INDIKATOR „LED UPOZORENJE ČIŠĆENJA IZMJENJIVAČA TOPLINE“ NIJE UKLJUČEN: OČISTITE IZMJENJIVAČ TOPLINE NAKON SVAKIH 30 POSTUPAKA SUŠENJA ILI JEDNOM MJESEČNO.

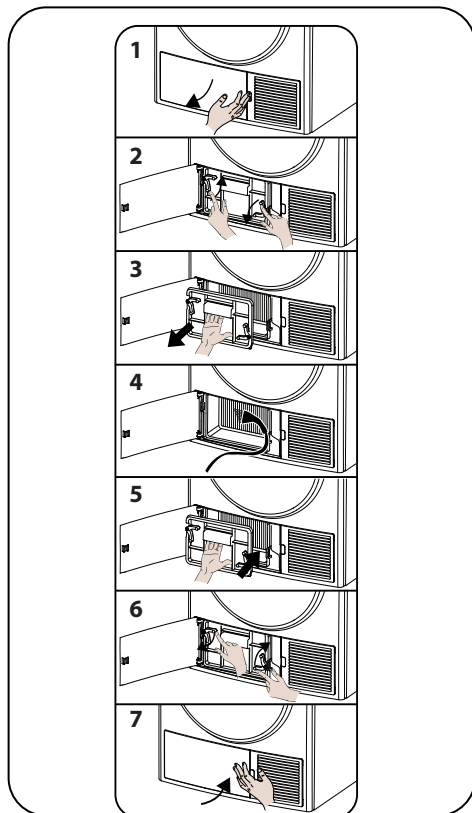

Ako je postupak sušenja dovršen, otvorite vratašca za utovar i pričekajte da se ohladi.

1. Otvorite poklopac brisača kao što je prikazano.
2. Otključajte poklopac izmjenjivača okretanjem u smeru prikazanom strelicama.
3. Izvadite poklopac izmjenjivača kao što je prikazano.
4. Očistite prednju površinu izmjenjivača kao što je prikazano.
5. Postavite poklopac izmjenjivača kao što je prikazano.
6. Zaključajte poklopac izmjenjivača okretanjem u smeru prikazanom strelicama.
7. Zatvorite poklopac brisača kao što je prikazano.

6.4. Čišćenje senzora za vlagu

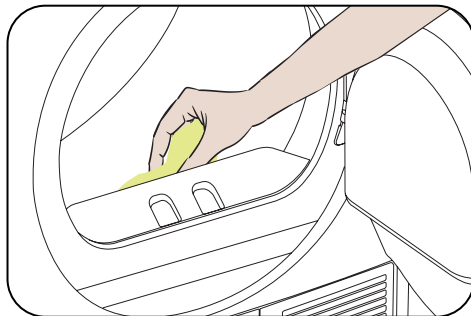

Unutar uređaja nalaze se senzori za vlagu koji otkrivaju je li rublje suho.

Da biste očistili senzore:

1. Otvorite vratašca za utovar.
2. Ako je uređaj još vreo zbog postupka sušenja, pričekajte da se ohladi.

Izbrišite metalne površine senzora s pomoću mekane krpe namočene u ocat i osušite ih.

VAŽNO: METALNE POVRŠINE SENZORA OČISTITE 4 PUTA GODIŠNJE.

VAŽNO: Nemojte upotrebljavati metalne alate da biste očistili metalne površine senzora.

UPOZORENJE: Zbog opasnosti od požara i eksplozije, za čišćenje senzora nemojte upotrebljavati otapala, sredstva za čišćenje ili slične proizvode.

6.5. Čišćenje unutarnje površine vratašaca za utovar

⚠ VAŽNO: NEMOJTE ZABORAVITI OČISTITI UNUTARNJU POVRŠINU VRATAŠACA ZA UTOVAR NAKON SVAKOG POSTUPKA SUŠENJA.

Otvorite vratašca za utovar sušilice pa mekom, vlažnom krpom očistite sve unutarne površine i brtvu.

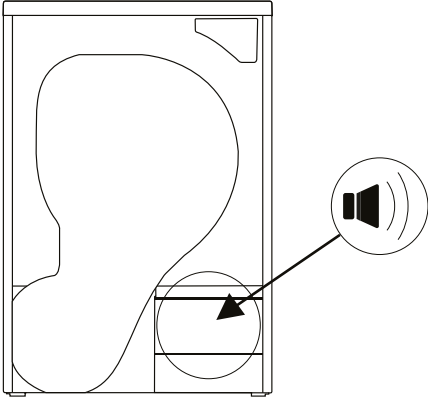
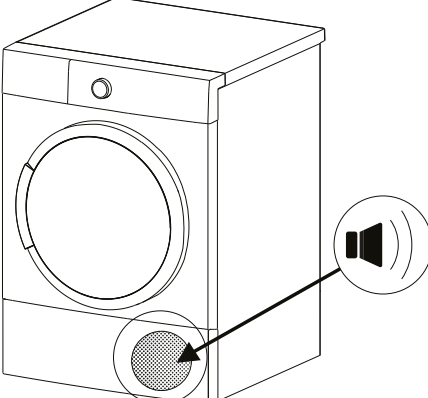

7. ZVUK MAŠINE

IZVOR ZVUKA	DEFINICIJA
 A line drawing of a washing machine drum. A circular area at the bottom is circled, with an arrow pointing to a speaker icon (a trapezoid with three curved lines) indicating the location of the pump.	<p>Zvuk pumpe</p> <p>Pumpa se aktivira kada mašina počne da radi i tokom rada u određenim intervalima. Normalno je čuti zvuk pumpe i zvuk vode tokom ovog procesa.</p>
 A line drawing of a front-loading washing machine. A circular area at the bottom front is circled, with an arrow pointing to a speaker icon (a trapezoid with three curved lines) indicating the location of the compressor.	<p>Zvuk kompresora</p> <p>Normalno je da povremeno čujete metalni zvuk iz kompresora dok mašina radi.</p>

8. TEHNIČKE SPECIFIKACIJE

Robna marka	VOX
Naziv modela	THP920T2TA
Visina	Min: 845 mm / Max: 855 mm*
Širina	596 mm
Dubina	609 mm
Kapacitet (maks.)	9 kg**
Neto masa (s plastičnim vratašcima)	43,8 kg
Neto masa (sa staklenim vratašcima)	45,3 kg
Napon	220-240 V
Snaga	1000 W

*Min. visina: Visina ako se ne upotrebljava prilagodljivo postolje. *Maks. visina: Visina ako je prilagodljivo postolje maksimalno podignuto.

**Masa suhog rublja prije pranja.

 **VAŽNO:** Radi poboljšanja kvalitete sušilice, tehničke specifikacije mogu biti predmetom promjena bez prethodne najave.

 **VAŽNO:** Navedene vrijednosti dobivene su u laboratorijskom okruženju sukladno odgovarajućim standardima. Te se vrijednosti mogu mijenjati ovisno o uvjetima okoliša i upotrebi sušilice.

 **PAŽNJA:**

1. Zbog sigurnosnih razloga zakonodavstvo prisiljava prostoriju od barem 1 m³ za 8 g rashladnog sredstva za takvu opremu. Za 110 g propana, minimalna dopuštena veličina sobe bila bi 13,75 m³.

2. Rashladno sredstvo: Opasnost od požara / rizik od trovanja / rizik od materijalnih šteta i oštećenja aparata. Uređaj sadrži rashladno sredstvo R290 koje je zapaljivo, unatoč tome što je ekološki prihvatljivo. Neispravno odlaganje može dovesti do požara ili trovanja. Pravilno odložite uređaj i nemojte oštetiti cijevi u krugu rashladnog sredstva.

- Vrsta rashladnog sredstva: R290
- Količina plina: 110 g
- ODP (potencijal ozljeđivanja ozona): 0
- GWP (potencijal globalnog upozorenja): 3.

1. Opasnost od eksplozije ili požara. Uklonite sve upaljače i šibice iz džepova.

2. Ne stavljajte sušilicu u blizinu otvorenih požara i izvora paljenja.

9. OTKLANJANJE POTEŠKOĆA

Vaša sušilica dolazi opremljena sustavima koji neprekidno izvode provjere tijekom postupka sušenja kako bi poduzeli odgovarajuće mjere i upozorili vas za slučaj kvara.

⚠ UPOZORENJE: Ako se problem nastavi pojavljivati i nakon što ste poduzeli korake iz ovog odjeljka, obratite se svojem dobavljaču ili ovlaštenom servisu. Nemojte pokušavati popraviti uređaj koji ne radi.

PROBLEM	RAZLOG	RJEŠENJE
Postupak sušenja traje dugo.	Površina filtra za dlačice može biti začepljena.	Isperite filtar mlakom vodom.
	Izmjenjivač topline možda je začepljen.	Očistite izmjenjivač topline
	Ventilacijske rešetke ispred stroja možda su zatvorene.	Otvorite vrata/prozore kako biste spriječili da sobna temperatura previše naraste.
	Na senzoru vlage možda ima sloj kamenca.	Očistite senzor za vlagu.
	Sušilica bi mogla biti preopterećena rubljem.	Ne preopterećujte sušilicu.
	Rublje možda nije dovoljno centrifugirano.	Odaberite veću brzinu centrifuge na perilici rublja.
Na kraju postupka sušenja rublje izlazi vlažno.	⚠ Rublje koje na kraju postupka sušenja izlazi vruće općenito djeluje vlažnije.	
	Korišteni program možda nije prikladan za vrstu rublja.	Provjerite naljepnice za njegu predmeta rublja, odaberite prikladan program za vrstu rublja i dodatno upotrijebite vremenske programe.
	Površina filtra za dlačice može biti začepljena.	Isperite filtar mlakom vodom.
	Izmjenjivač topline možda je začepljen.	Očistite izmjenjivač topline
	Sušilica bi mogla biti preopterećena rubljem.	Ne preopterećujte sušilicu.
	Rublje možda nije dovoljno centrifugirano.	Odaberite veću brzinu centrifuge na perilici rublja.
	Sušilicu nije moguće otvoriti ili program nije moguće pokrenuti. Sušilica se ne aktivira kad se podesi.	Sušilica možda nije priključena na struju.
Vratašca za utovar su možda otvorena.		Provjerite jesu li vratašca za utovar pravilno zatvorena.
Možda niste postavili program ili pritisnuli tipku Start/Pauza.		Provjerite je li program postavljen i da sušilica nije u stanju mirovanja (pauza).
Možda je aktivirano Zaključavanje radi zaštite od djece.		Deaktivirajte Zaključavanje radi zaštite od djece.

PROBLEM	RAZLOG	RJEŠENJE
Program se prekida bez ikakvog razloga.	Vratašca za utovar možda nisu pravilno zatvorena.	Provjerite jesu li vratašca za utovar pravilno zatvorena.
	Možda je došlo do nestanka struje.	Pritisnite tipku za Pokretanje/Pauzu da biste pokrenuli program.
	Spremnik vode možda je pun.	Ispraznite spremnik za vodu.
Odjeća se smanjila, naborala ili upropastila.	Korišteni program možda nije prikladan za vrstu rublja.	Provjerite naljepnice za njegov predmetu rublja, odaberite prikladan program za vrstu rublja.
Voda curi s vratašca za utovar.	Na unutarnjim površinama vrata za utovar i na brtvama vrata za utovar možda su se nakupile dlačice.	Očistite unutarnje površine vratašca za utovar i površine brtve vratašca za utovar.
Vratašca za utovar sama se otvaraju.	Vratašca za utovar možda nisu pravilno zatvorena.	Gurajte vratašca za utovar dok ne čujete zvuk zatvaranja.
Simbol upozorenja spremnika za vodu je uključen/treperi.	Spremnik vode možda je pun.	Ispraznite spremnik za vodu.
	Crijevo za odvod vode može biti savijeno.	Ako je proizvod spojen izravno odvod, provjerite crijevo za odvod vode.
Simbol upozorenja čišćenja izmjenjivača topline je uključen.	Izmjenjivač topline možda je nečist.	Očistite izmjenjivač topline.
	Simbol upozorenja čišćenja filtra je uključen.	Filtar za ostatke od prediva možda je nečist.
	Ležište filtra je možda začepljeno dlačicama.	Očistite ležište filtra.
Simboli upozorenja čišćenja filtra i izmjenjivača topline trepću.	Možda postoji sloj koji stvara opstrukcije na površini filtra za dlačice.	Isperite filtari mlakom vodom.
	Ležište filtra je možda začepljeno dlačicama.	Očistite ležište filtra.
	Možda postoji sloj koji stvara opstrukcije na površini filtra za dlačice.	Isperite filtari mlakom vodom.
	Izmjenjivač topline možda je začepljen.	Očistite izmjenjivač topline.
Program se ne može pokrenuti i LED svjetlo upozorenja za filtari trepće.	Filtari možda nije postavljen.	Zamijenite filtari.
	LED upozorenja filtra trepće iako je filtari postavljen.	Nazovite tehničku službu.

10. AUTOMATSKA UPOZORENJA NA POGREŠKE I ŠTA RADITI

Sušilica je opremljena ugrađenim sustavom za otkrivanje kvarova, a kvarovi su naznačeni kombinacijom treperećih svjetala. Najčešći kodovi kvarova prikazani su u nastavku.

Kôd pogreške	Rješenje
E00	Obratite se najbližem ovlaštenom serviseru.
E03 / 	Ispraznite spremnik za vodu, i ako se time problem ne otkloni, obratite se najbližem ovlaštenom serviseru.
E04	Obratite se najbližem ovlaštenom serviseru.
E05	Obratite se najbližem ovlaštenom serviseru.
E06	Obratite se najbližem ovlaštenom serviseru.
E07	Obratite se najbližem ovlaštenom serviseru.
E08	Može postojati fluktuacija napona u mreži. Pričekajte dok napon ne odgovara radnom opsegu.

11. INFORMACIJE O ZAŠTITI OKOLIŠA I PAKIRANJU

11.1. Informacije o pakiranju

Pakiranje ovog proizvoda izrađeno je od materijala koje je moguće reciklirati. Nemojte pakiranje odlagati zajedno s kućanskim ili drugim otpadom. Onesite ga na mjesto prikupljanja otpada pakiranja koje je definirala vaša lokalna uprava.

12. OPIS ENERGETSKE OZNAKE I UŠTEDA ENERGIJE

12.1. Energetska oznaka

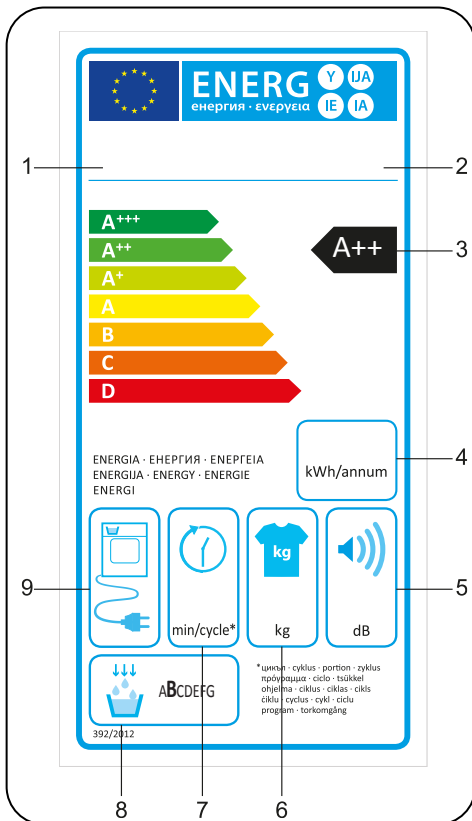

1. Zaštitni znak
2. Model
3. Energetska klasa
4. Godišnja potrošnja energije
5. Buka tijekom sušenja
6. Kapacitet prihvata suhog rublja
7. Vrijeme trajanja ciklusa potpunog sušenja pamuka
8. Klasa učinkovitosti kondenzacije
9. Tehnologija uređaja

12.2. Energetska učinkovitost

- Uređaj biste trebali koristiti u punom kapacitetu, ali nemojte ga pretrpavati.
- Dok se rublje pere, brzina okretaja centrifuge treba biti na najvišoj mogućoj vrijednosti. To će skratiti vrijeme sušenja i smanjiti potrošnju energije.
- Pazite da uvijek zajedno sušite iste vrste rublja.
- Slijedite preporuke iz korisničkog priručnika za odabir programa.
- Za cirkulaciju zraka ostavite odgovarajuć prostor s prednje i bočnih strana sušilice. Ne prekrivajte rešetke s prednje strane uređaja.
- Ako nije nužno, ne otvarajte vratašca uređaja dok traje sušenje. Ako morate otvarati vratašca, nemojte ih dugo držati otvorenima.
- Ne dodajte novo (mokro) rublje tijekom postupka sušenja.
- Dlake i mucice koje otpadaju s rublja i sakupljaju se u zraku prikupljaju se u „filtrima mucica“. Prije svakog korištenja očistite filtre.
- Na modelima s toplinskom pumpom provjerite je li izmjenjivač topline čist najmanje jednom mjesečno ili nakon svakih 30 primjena.
- Tijekom postupka sušenja, okolina u kojoj je sušilica postavljena mora biti dobro provjetrena.

INFORMACIJE O PROIZVODU

Sukladno Delegiranom komisijском propisu (EU) No 392/2012

Naziv dobavljača ili zaštitni znak	VOX
Naziv modela	THP920T2TA
Procijenjen kapacitet (kg)	9
Vrsta sušilice	Toplinska Pumpa
Klasa energetske učinkovitosti ⁽¹⁾	A++
Godišnja potrošnja energije (kWh) ⁽²⁾	259
Automatska ili ne-automatska	Automatska
Energetska potrošnja standardnog programa za pamuk pri punom opterećenju (kWh)	2,12
Energetska potrošnja standardnog programa za pamuk pri polovičnom opterećenju (kWh)	1,19
Energetska potrošnja za stanje isključenosti standardnog programa za pamuk pri punom opterećenju P_o (W)	0,5
Energetska potrošnja za stanje uključenosti standardnog programa za pamuk pri punom opterećenju P_L (W)	1
Trajanje vremena uključenosti (min)	n/a
Standardni program za pamuk ⁽³⁾	
Trajanje programa standardnog programa za pamuk pri punom opterećenju , T_{suh0} (min)	208
Trajanje programa standardnog programa za pamuk pri polovičnom opterećenju , $T_{suh0/2}$ (min)	116
Prosječno trajanje programa standardnog programa za pamuk pri punom i polovičnom opterećenju , (T_i)	155
Klasa kondenzacijske učinkovitosti ⁽⁴⁾	B
Prosječna kondenzacijska učinkovitost standardnog programa za pamuk pri punom opterećenju C_{suh0}	%81
Prosječna kondenzacijska učinkovitost standardnog programa za pamuk pri polovičnom opterećenju $C_{suh0/2}$	%81
Prosječna kondenzacijska učinkovitost standardnog programa za pamuk pri punom i polovičnom opterećenju C_i	%81
Razina buke za standardni program za pamuk pri punom opterećenju ⁽⁵⁾	65
Ugrađeno	Ne

(1) Skala od A+++ (najučinkovitije) do D (najmanje učinkovito)

(2) Energetska potrošnja temeljena na 160 ciklusa sušenja standardnog programa za pamuk pri punom i polovičnom opterećenju, i potrošnja načina rada s nižom snagom. Stvarna energetska potrošnja po ciklusu ovisi o načinu korištenja uređaja.

(3) „Program potpunog sušenja pamuka“ korišten pri punom i polovičnom opterećenju, standardni je program sušenja na koji se odnose informacije na etiketama i u informacijama o proizvodu, da je taj program prikladan za normalno mokro pamučno rublje i da je najučinkovitiji program kad je riječ o potrošnji energije, za pamuk.

(4) Skala od G (najmanje učinkovito) do A (najučinkovitije)

(5) Uravnotežena prosječna vrijednost - L wA izraženo u dB(A) re 1 pW

CE

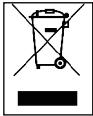

52475504-230809-00

