



ENG

MKD

SLV

SRP

HRV/BOS

POR

## VF3710F

OPERATING INSTRUCTIONS FREEZER  
УПАТСТВА ЗА РАКУВАЊЕ ЛАДИЛНИК  
NAVODILA ZA UPORABO ZAMRZOVALNA  
UPUTSTVO ZA UPOTREBU ZAMRZIVAČ  
UPUTE ZA UPORABU ZAMRZIVAČ  
MANUAL DO USUÁRIO CONGELADOR

**EAC**



ENG

**VF3710F**

OPERATING INSTRUCTIONS FREEZER

**EAC**

# Index

<b>BEFORE USING YOUR FREEZER .....</b>	<b>3</b>
General warnings .....	3
Old and out-of-order fridges or freezer .....	6
Safety warnings .....	6
Installing and operating your freezer.....	7
Before using your freezer.....	8
Information on No-Frost Technology.....	8
<b>USAGE INFORMATION.....</b>	<b>9</b>
Display and control panel.....	9
Operating your freezer .....	9
Temperature adjustment and activating .....	9
The initial temperature value for Freezer Indicator is -18°C.....	9
Super freeze mode .....	10
Economy mode .....	10
Screen saver mode .....	10
Function of child lock.....	11
Warnings about temperature adjustments .....	11
Accessories.....	12
Making Ice Cubes.....	12
Ice tray.....	12
<b>PLACING THE FOOD.....</b>	<b>12</b>
<b>CLEANING AND MAINTENANCE .....</b>	<b>16</b>
Defrosting.....	16
Replacing LED lighting.....	16
<b>TRANSPORTATION AND CHANGING OF INSTALLATION POSITION .....</b>	<b>17</b>
Repositioning the door .....	17
<b>BEFORE CALLING SERVICE.....</b>	<b>17</b>
Tips for saving energy.....	19
<b>THE PARTS OF THE APPLIANCE AND THE COMPARTMENTS .....</b>	<b>20</b>
<b>TECHNICAL DATA .....</b>	<b>22</b>
<b>INFORMATION FOR TEST INSTITUTES.....</b>	<b>22</b>
<b>CUSTOMER CARE AND SERVICE .....</b>	<b>22</b>



EN

FIRE

**Warning; Risk of fire / flammable materials**

## BEFORE USING YOUR FREEZER

### General warnings

This appliance is not intended to be used as a built-in appliance.

 **WARNING:** Keep ventilation openings, in the appliance enclosure or in the built-in structure, clear of obstruction.

 **WARNING:** Do not use mechanical devices or other means to accelerate the defrosting process, other than those recommended by the manufacturer.

 **WARNING:** Do not use electrical appliances inside the food storage compartments of the appliance, unless they are of the type recommended by the manufacturer.

 **WARNING:** Do not damage the refrigerant circuit.

 **WARNING:** When positioning the appliance, ensure the supply cord is not trapped or damaged.

 **WARNING:** Do not locate multiple portable socket-outlets or portable power supplies at the rear of the appliance.

 **WARNING:** In order to avoid any hazards resulting from the instability of the appliance, it must be fixed in accordance with the following instructions:

 If your appliance uses R600a as a refrigerant (this information will be provided on the label of the cooler) you should take care during transportation and installation to prevent the cooler elements from being damaged. R600a is an environmentally friendly and natural gas, but it is explosive. In the event of a leak due to damage of the cooler elements, move your fridge away from open flames or heat sources and ventilate the room where the appliance is located for a few minutes.

- While carrying and positioning the fridge, do not damage the cooler gas circuit.

- Do not store explosive substances such as aerosol cans with a flammable propellant in this appliance.
- This appliance is intended to be used in household and domestic applications such as:
  - staff kitchen areas in shops, offices and other working environments.
  - farm houses and by clients in hotels, motels and other residential type environments.
  - bed and breakfast type environments;
  - catering and similar non-retail applications.
- If the socket does not match the refrigerator plug, it must be replaced by the manufacturer, a service agent or similarly qualified persons in order to avoid a hazard.
- A specially grounded plug has been connected to the power cable of your refrigerator. This plug should be used with a specially grounded socket of 16 amperes. If there is no such socket in your house, please have one installed by an authorised electrician.
- This appliance can be used by children aged from 8 years and above and persons with reduced physical, sensory or mental capabilities or lack of experience and knowledge if they have been given supervision or instruction concerning use of the appliance in a safe way and understand the hazards involved. Children shall not play with the appliance. Cleaning and user maintenance shall not be made by children without supervision.
- Children aged from 3 to 8 years are allowed to load and unload refrigerating appliances. Children are not expected to perform cleaning or user maintenance of the appliance, very young children (0-3 years old) are not expected to use appliances, young children (3-8 years old) are not expected to use appliances safely unless continuous supervision is given, older children (8-14 years old) and vulnerable

people can use appliances safely after they have been given appropriate supervision or instruction concerning use of the appliance. Very vulnerable people are not expected to use appliances safely unless continuous supervision is given.

- If the supply cord is damaged, it must be replaced by the manufacturer, an authorised service agent or similar qualified persons, in order to avoid a hazard.
- This appliance is not intended for use at altitudes exceeding 2000 m.

**To avoid contamination of food, please respect the following instructions:**

- Opening the door for long periods can cause a significant increase of the temperature in the compartments of the appliance.
- Clean regularly surfaces that can come in contact with food and accessible drainage systems.
- Store raw meat and fish in suitable containers in the refrigerator, so that it is not in contact with or drip onto other food.
- Two-star frozen-food compartments are suitable for storing pre-frozen food, storing or making ice cream and making ice cubes.
- One-, two- and three-star compartments are not suitable for the freezing of fresh food.
- If the refrigerating appliance is left empty for long periods, switch off, defrost, clean, dry, and leave the door open to prevent mould developing within the appliance.

## Old and out-of-order fridges or freezer

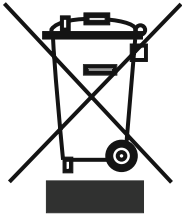

- If your old fridge has a lock, break or remove the lock before discarding it, because children may get trapped inside it and may cause an accident.
  - Old fridges and freezers may contain isolation material and refrigerant with CFC or HFC. Therefore, take care not to harm environment when you are discarding your old fridges.
- Please ask your municipal authority about the disposal of the WEEE reuse, recycle and recovery purposes.

### Notes:

- Please read the instruction manual carefully before installing and using your appliance.  
**We are not responsible for the damage occurred due to misuse.**
- Follow all instructions on your appliance and instruction manual, and keep this manual in a safe place to resolve the problems that may occur in the future.
- This appliance is produced to be used in homes and it can only be used in domestic environments and for the specified purposes. It is not suitable for commercial or common use. Such use will cause the guarantee of the appliance to be cancelled and our company will not be responsible for losses incurred.
- This appliance is produced to be used in houses and it is only suitable for cooling / storing food. It is not suitable for commercial or common use and/or for storing substances except for food. Our company is not responsible for losses to be incurred in the contrary case.

## Safety warnings

- Do not connect your to the mains electricity supply using an extension lead.
- Do not plug in damaged, torn or old plugs.
- Do not pull, bend or damage the cord.
- Do not use plug adapter.

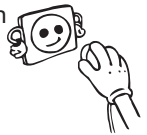

- This appliance is designed for use by adults, do not allow children to play with the appliance or let them hang off the door.
- Never touch the power cord/plug with wet hands as this could cause a short circuit or electric shock.
- Do not place glass bottles or beverage cans in the ice-making compartment as they can burst as the contents freeze.
- Do not place explosive or flammable material in your freezer. Place drinks with high alcohol content vertically in the freezer and make sure that their tops are tightly closed.
- When removing ice from the ice-making compartment, do not touch it. Ice may cause frost burns and/or cuts.

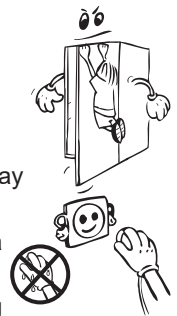

- Do not touch frozen goods with wet hands. Do not eat ice-cream or ice cubes immediately after you have taken them out of the ice-making compartment.



- Do not re-freeze frozen goods after they have melted. This may cause health issues such as food poisoning.
- Do not cover the body or top of freezer with lace. This affects the performance of your freezer.



- Secure any accessories in the freezer during transportation to prevent damage to the accessories.
- When the door of the freezer is closed, a vacuum seal will form. Wait for about 1 minute before reopening it.
- This application is optional for easy opening of the door. With this application, a little condensation may occur around this area and you may remove it.

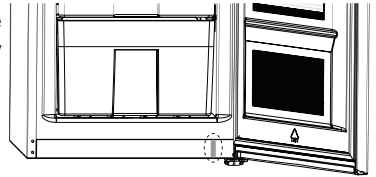

## Installing and operating your freezer

*Before starting to use your freezer, you should pay attention to the following points:*

- The operating voltage for your freezer is 220-240 V at 50Hz.
- We do not accept responsibility for any damages that occur due to ungrounded usage.
- Place your freezer where it will not be exposed to direct sunlight.
- Your appliance should be at least 50 cm away from stoves, gas ovens and heater cores, and at least 5 cm away from electrical ovens.
- Your freezer should never be used outdoors or exposed to rain.
- When your freezer is placed next to a deep freezer, there should be at least 2 cm between them to prevent humidity forming on the outer surface.
- Do not place heavy items on the appliance.
- Do not place anything on your freezer, and install your freezer in a suitable place so that at least 15 cm of free space is available above it.
- Use the adjustable front legs to make sure your appliance is level and stable. You can adjust the legs by turning them in either direction. This should be done before placing food in the freezer.
- Before using your freezer, wipe all parts with a solution of warm water and a teaspoon of sodium bicarbonate, then rinse with clean water and dry. Place all parts in the freezer after cleaning.
- Install the plastic distance guide (the part with black vanes at the rear) by turning it 90° (as shown in the figure) to prevent the condenser from touching the wall.
- The freezer should be placed against a wall with a free space not exceeding 75 mm.

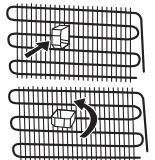



## Before using your freezer

- When using your freezer for the first time, or after transportation, keep it in an upright position for at least 3 hours before plugging into the mains. This allows efficient operation and prevents damage to the compressor.
- Your freezer may have a smell when it is operated for the first time. This is normal and the smell will fade away when your freezer starts to cool.



## Information on No-Frost Technology

No-frost freezers differ from other static freezers in their operating principle.

In normal freezers, the humidity entering the freezer due to opening the door and the humidity inherent in the food causes freezing in the freezer compartment. To defrost the frost and ice in the freezer compartment, you are periodically required to turn off the freezer, place the food that needs to be kept frozen in a separately cooled container and remove the ice gathered in the freezer compartment.

The situation is completely different in no-frost freezers. Dry and cold air is blown into the freezer compartment homogeneously and evenly from several points via a blower fan. Cold air dispersed homogeneously and evenly between the shelves cools all of your food equally and uniformly, thus preventing humidity and freezing.

Therefore your no-frost freezer allows you ease of use, in addition to its huge capacity and stylish appearance.

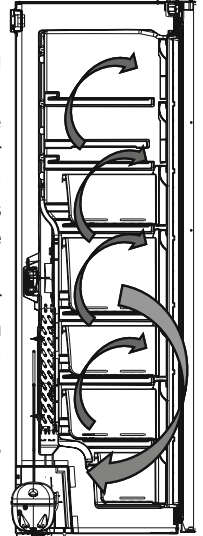

### General notes:

**Freezer Compartment (Freezer):** Most Efficient use of energy is ensured in the configuration with the drawers and bins are on stock position.

# USAGE INFORMATION

## Display and control panel

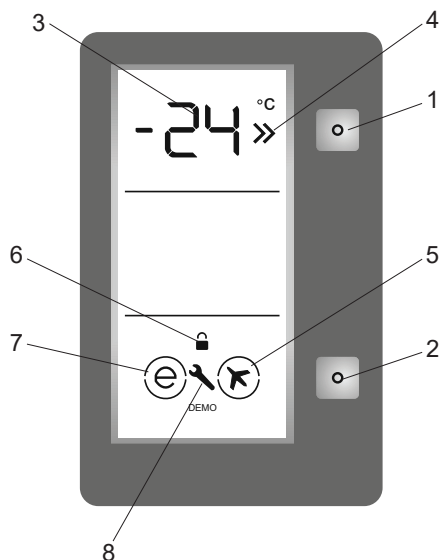

1. Enables the setting of freezer to be modified and super freeze mode to be activated, if desired. The Freezer maybe set to -16, -17, -18, -19, -20, -21, -22, -23, -24 °C.
2. Enables the modes (economy, SF...) to be activated if desired.
3. Freezer set value screen.
4. Super freezing indicator.
5. Super freeze mode symbol.
6. Child-lock symbol.
7. Economy mode symbol.
8. Alarm symbol.

### Lighting (If available)

When the product is plugged in for the first time, the interior lights may turn on 1 minute late due to opening tests.

## Operating your freezer

### Temperature adjustment and activating

The initial temperature value for Freezer Indicator is -18°C.

- Press the mode button once.
- When you press this button, the set value for freezer indicator starts to flash.
- The value for freezer changes to a lower temperature when you press this button with the indicator is flashing.  
(-16°C, -17°C, -18°C, -19°C, -20°C, -21°C, -22°C, -23°C, -24°C).
- If you wait for 1 second without pressing any buttons after reaching the desired set value, the set value is activated and your freezer operates at that value.
- If you continue to press the button after reaching -24°C, the temperature will restart from -16°C.

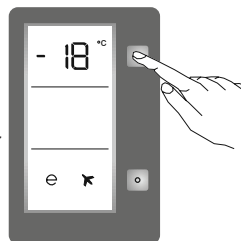

### Recommended Temperature Values for Freezer

<i>When would it be adjusted?</i>	<i>Inner Temperature</i>
For minimum freezing capacity	-16 °C
In normal usage	-17, -18, -19, -20 or -21 °C
For maximum freezing capacity.	-22, -23 or -24 °C

## Super freeze mode

### How would it be used?

- Press the Freezer Set Button until SF is shown on the screen. The buzzer will sound twice and the mode will be set.
- The Freezer temperature segment will show "SF".

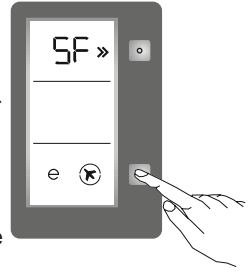

### While SF mode is selected

- The temperature of the Freezer and Super Freeze mode may be adjusted. In this case, Super Freeze Mode continues.
- Economy and Holiday mode cannot be selected.
- Super Freeze mode can be cancelled in the same way that it was selected.

## Economy mode

### How would it be used?

- Push the "Mode button" until a circle appears around economy symbol.
- If no button is pressed for 1 second, the mode will be set. The circle will blink 3 times and the buzzer will sound twice.
- The freezer temperature segment will show "E".
- The circle of the Economy symbol and E will illuminate until the mode finishes.

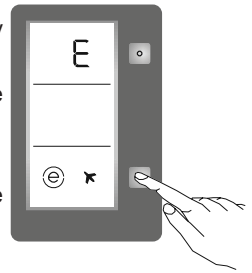

### During this mode:

- The freezer may be adjusted. When Economy mode is cancelled, the selected setting values will remain.
- Super freeze mode can be selected. Economy mode is automatically cancelled and the selected mode is activated.
- To cancel, press on mode button.

## Screen saver mode

### How to use?

- This mode will be activated when you press the mode button for 5 seconds.
- If no button is pressed within 5 seconds when the mode is active, the lights of the control panel will go out.
- If you press any button when the lights of control panel are off, the current settings will appear on the screen, and then you can make the adjustment you want. If you do not cancel the screen saver mode or press any button within 5 seconds, the control panel will go off again.
- To cancel screen saver mode, press the mode button for 5 seconds again.
- When screen saver mode is active, you can also activate child lock.
- If you do not press any button for 5 seconds after activating child lock, the lights of the control panel will go off. Then, you can view the previous settings and that child lock is active by pressing any button. You can cancel child lock as described in the instructions for that mode.

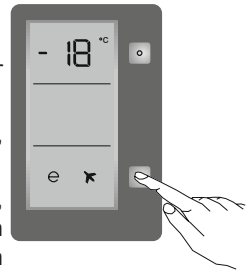

## Function of child lock

### When would it be used?

Child lock is available on the appliance to prevent children from playing with the buttons and changing the settings you have made.

### Activating child lock

Press the SET button for 5 seconds.

### Deactivating child lock

Press the SET button for 5 seconds.

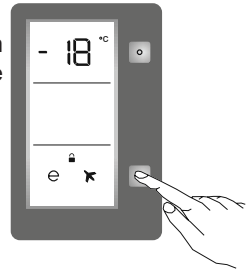

**Note:** Child lock will also be deactivated if electricity is interrupted or the freezer is unplugged.

## Warnings about temperature adjustments

- It is not recommended that you operate your fridge in environments colder than 10°C in terms of its efficiency.
- Temperature adjustments should be made according to the frequency of door openings and the quantity of food kept inside the fridge.
- Do not pass to another adjustment before completing an adjustment.
- Your fridge should be operated up to 24 hours according to the ambient temperature without interruption after being plugged in to be completely cooled. Do not open doors of your fridge frequently and do not place much food inside it in this period.
- A 5 minute delaying function is applied to prevent damage to the compressor of your fridge, when you take the plug off and then plug it on again to operate it or when an energy breakdown occurs. Your fridge will start to operate normally after 5 minutes.
- Your fridge is designed to operate in the ambient temperature intervals stated in the standards, according to the climate class stated in the information label. We do not recommend operating your fridge out of stated temperatures value limits in terms of cooling effectiveness.

### Climate class and meaning:

**T (tropical):** This refrigerating appliance is intended to be used at ambient temperatures ranging from 16 °C to 43 °C.

**ST (subtropical):** This refrigerating appliance is intended to be used at ambient temperatures ranging from 16 °C to 38 °C.

**N (temperate):** This refrigerating appliance is intended to be used at ambient temperatures ranging from 16 °C to 32 °C.

**SN (extended temperate):** This refrigerating appliance is intended to be used at ambient temperatures ranging from 10 °C to 32 °C.

### Important installation instructions

This appliance is designed to work in difficult climate conditions (up to 43 degrees C or 110 degrees F) and is powered with 'Freezer Shield' technology which ensures that the frozen food in the freezer will not defrost even if the ambient temperature falls as low as -15 °C. So you may then install your appliance in an unheated room without having to worry about frozen food in the freezer being spoilt. When the ambient temperature returns to normal, you may continue using the appliance as usual.

## Accessories

### Making Ice Cubes (In some models)

- Pull the lever towards you and remove the ice maker tray
- Fill with water to the level of line
- Hold the left end of the lever and set the ice-tray on the icebox
- When ice cubes are formed, twist the lever to drop ice cubes into the ice box.

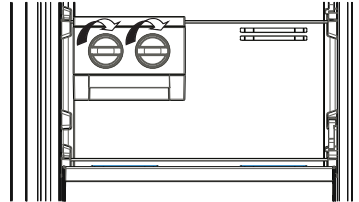
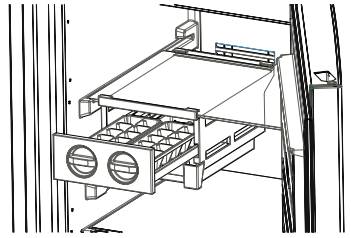

***Do not fill the icebox with water in order to make ice. It can break.***

### Ice tray (In some models)

- Fill the ice tray with water and place in freezer compartment.
- After the water completely turned into ice, you can twist the tray as shown below to get the ice cube.

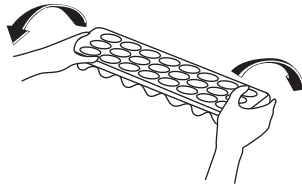
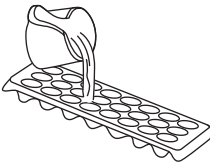

***Visual and text descriptions in the accessories section may vary according to the model of your appliance.***

## PLACING THE FOOD

- The freezer compartment is used for freezing fresh food, for storing frozen foods for the period of time indicated on packaging and for making ice cubes..
- Do not put fresh and warm food next to frozen food as it can thaw the frozen food.
- While freezing fresh foods (i.e. meat, fish and mincemeat) divide them in portions you will use in a single serving.
- For storing frozen foods, the instructions shown on frozen food packages should always be followed carefully. If no information is provided, food should not be stored for more than 3 months from the purchased date.
- **Maximum load:** if you want to store large quantities of food and use the maximum net capacity of the freezer, you can remove all the sliding drawers but you should keep the upper shelf flaps. Thanks to this, it is possible to store bulky items directly on the shelves.
- When buying frozen food ensure that these have been frozen at suitable temperatures and that the packing is intact.

- Frozen food should be transported in appropriate containers to maintain the quality of the food and should be returned to the freezing surfaces of the unit in the shortest possible time.
- If a package of frozen food shows signs of humidity and abnormal swelling it is probable that it has been previously stored at an unsuitable temperature and that the contents have deteriorated..
- The storage life of frozen foods depends on the room temperature, thermostat setting, how often the door is opened, the type of food and the length of time required to transport the product from the shop to your home. Always follow the instructions printed on the packaging and never exceed the maximum storage life indicated.

**If you would use maximum freezing capacity of your freezer:**

- While freezing fresh foods, the maximum amount of fresh food (in kg) that can be frozen in 24 hours is indicated on the appliance label. (your refrigerator has the capacity to freeze 25 kg at 25°C ambient)
- For optimum appliance performance to reach maximum freezing capacity, activate Super Freeze (SF) mode 24 hours before placing fresh food into the freezer.
- After placing fresh food into the freezer, 24 hours is generally sufficient for freezing. "Super Freeze" mode will be deactivated automatically in 2-3 days to save energy.

**If you would freeze a small amount (up to 3 kg) in your freezer:**

- Place your food without touching already frozen food and activate "Fast Freezing" mode. You can put your food next to other frozen food after it is completely frozen (after minimum 24 hours).
- Do not re-freeze frozen food after it has thawed. This may cause health issues, such as food poisoning.
- Allow hot food to completely cool down before placing it in the freezer.
- When buying frozen food ensure that these have been frozen at suitable temperatures and that the packing is intact.

**A+ models**

If there is a power cut or malfunction, do not open the door. This will help maintain the temperature inside the freezer, ensuring that foods are conserved for about 15 hours at 25°C. Do not re-freeze food that is defrosting or that has already been defrosted. These foods must be cooked and eaten.

Dairy Products	Preparation	Maximum Storing time (months)	Storing Conditions
Packet (Homogenize) Milk	In its own packet	2 - 3	Pure Milk – In its own packet
Cheese-excluding white cheese	In slices	6 - 8	Original package may be used for short storing period. It should be wrapped in foil for longer periods.
Butter, margarine	In its package	6	

	Maximum Storing time (months)	Thawing time in room temperature (hours)	Thawing time in oven (minutes)
<b>Bread</b>	4 - 6	2 - 3	4-5 (220-225 °C)
<b>Biscuits</b>	3 - 6	1 - 1,5	5-8 (190-200 °C)
<b>Pastry</b>	1 - 3	2 - 3	5-10 (200-225 °C)
<b>Pie</b>	1 - 1,5	3 - 4	5-8 (190-200 °C)
<b>Phyllo dough</b>	2 - 3	1 - 1,5	5-8 (190-200 °C)
<b>Pizza</b>	2 - 3	2 - 4	15-20 (200 °C)

Meat and fis	Preparation	Maximum Storing time (month)
<b>Steak</b>	Wrapping in a foil	6 - 8
<b>Lamb meat</b>	Wrapping in a foil	6 - 8
<b>Veal roast</b>	Wrapping in a foil	6 - 8
<b>Veal cubes</b>	In small pieces	6 - 8
<b>Lamb cubes</b>	In pieces	4 - 8
<b>Minced meat</b>	In packages without using spices	1 - 3
<b>Giblets (pieces)</b>	In pieces	1 - 3
<b>Bologna sausage/salami</b>	Should be packaged even if it has membrane	
<b>Chicken and turkey</b>	Wrapping in a foil	4 - 6
<b>Goose and Duck</b>	Wrapping in a foil	4 - 6
<b>Deer, Rabbit, Wild Boar</b>	In 2.5 kg portions and as fillets	6 - 8
<b>Fresshwater fishes (Salmon, Carp, Crane, Siluroidea)</b>	After cleaning the bowels and scales of the fish, wash and dry it; and if necessary, cut off the tail and head.	2
<b>Lean fish; bass, turbot, flounde</b>		4
<b>Fatty fishes (unny, Mackarel, bluefish, anchovy)</b>		2 - 4
<b>Shellfis</b>	Cleaned and in bags	4 - 6
<b>Caviar</b>	In its package, aluminium or plastic container	2 - 3
<b>Snails</b>	In salty water, aluminum or plastic container	3



**Note:** Frozen meat should be cooked as fresh meat after being thawed. If the meat is not cooked after being thawed, it must not be re-frozen.

<b>Vegetables and Fruits</b>	<b>Preparation</b>	<b>Maximum Storing time (months)</b>
<b>String beans and beans</b>	Wash and cut into small pieces and boil in water	10 - 13
<b>Beans</b>	Hull and wash and boil in water	12
<b>Cabbage</b>	Cleaned and boil in water	6 - 8
<b>Carrot</b>	Clean and cut to slices and boil in water	12
<b>Pepper</b>	Cut the stem, cut into two pieces, remove the core and boil in water	8 - 10
<b>Spinach</b>	Washed and boil in water	6 - 9
<b>Cauliflower</b>	Take the leaves apart, cut the heart into pieces, and leave it in water with a little lemon juice for a while	10 - 12
<b>Eggplant</b>	Cut to pieces of 2cm after washing	10 - 12
<b>Corn</b>	Clean and pack with its stem or as sweet corn	12
<b>Apple and pear</b>	Peel and slice	8 - 10
<b>Apricot and Peach</b>	Cut into two pieces and remove the stone	4 - 6
<b>Strawberry and Blackberry</b>	Wash and hull	8 - 12
<b>Cooked fruits</b>	Adding 10 % of sugar in the container	12
<b>Plum, cherry, sourberry</b>	Wash and hull the stems	8 - 12



# CLEANING AND MAINTENANCE

- **Disconnect the unit from the power supply before cleaning.**



- Do not clean the appliance by pouring water.



- Make sure that no water enters the lamp housing and other electrical components.
- The freezer should be cleaned periodically using a solution of bicarbonate of soda and lukewarm water.

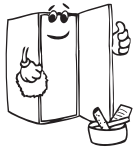
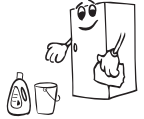

- Clean the accessories separately with soap and water. Do not clean them in the dishwasher.



- Do not use abrasive products, detergents or soaps. After washing, rinse with clean water and dry carefully. When you have finished cleaning, reconnect the plug to the mains supply with dry hands.

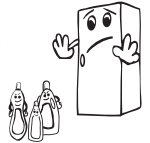

- Clean the condenser with a broom at least twice a year. This will help you to save on energy costs and increase productivity.

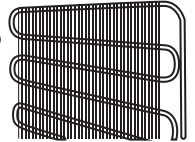

## THE POWER SUPPLY MUST BE DISCONNECTED.

### Defrosting

Your freezer has fully automatic defrosting. The water formed as a result of defrosting passes through the water collection spout, flows into the vaporisation container below the condenser and evaporates there.

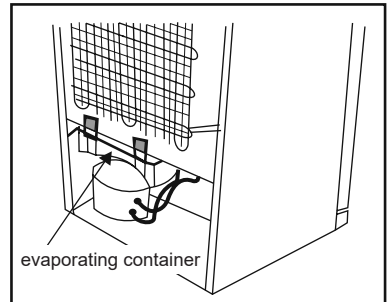

### Replacing LED lighting

If your refrigerator has LED lighting, contact the help desk as this should be changed by authorized personnel only.

## TRANSPORTATION AND CHANGING OF INSTALLATION POSITION

- The original packages and foamed polystyrene (PS) can be retained if required.
- During transportation, the appliance should be secured with a wide string or a strong rope. The instructions written on the corrugated box must be followed while transporting.
- Before transporting or changing the installation position, all the moving objects (ie, drawer, Ice trays, ...) should be taken out or fixed with bands in order to prevent them from getting damaged.

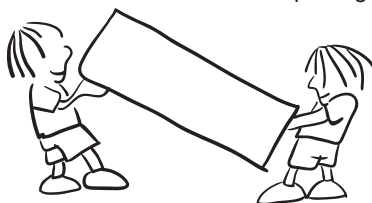

**Carry your freezer in the upright position.**

### Repositioning the door

- It is not possible to change the opening direction of your freezer door, if the door handle on your freezer are installed from the front surface of the door.
- It is possible to change the opening direction of the door on models without any handle.
- If the door opening direction of your freezer may be changed, you should contact the nearest authorised service to have the opening direction changed.

## BEFORE CALLING SERVICE

### Errors

Your freezer will warn you if the temperatures for the freezer are at improper levels or if a problem occurs with the appliance. Warning codes are displayed in the freezer indicators.

ERROR TYPE	MEANING	WHY	WHAT TO DO
E01	Sensor warning		Call Service for assistance as soon as possible.
E02			
E03			
E06			
E07			
E08	Low Voltage Warning	Power supply to the device has dropped to below 170 V.	<ul style="list-style-type: none"> <li>- This is not a device failure, this error helps to prevent damages to the compressor.</li> <li>- The voltage needs to be increased back to required levels</li> </ul> If this warning continues an authorised technician needs to be contacted.

ERROR TYPE	MEANING	WHY	WHAT TO DO
E09	Freezer compartment is not cold enough	Likely to occur after long term power failure.	<ol style="list-style-type: none"> <li>1. Set the freezer temperature to a colder value or set Super Freeze. This should remove the error code once the required temperature has been reached. Keep doors closed to improve time taken to reach the correct temperature.</li> <li>2. Remove any products which have thawed/defrosted during this error. They can be used within a short period of time.</li> <li>3. Do not add any fresh produce to the freezer compartment until the correct temperature has been reached and the error is no longer.</li> </ol> <p>If this warning continues an authorised technician needs to be contacted.</p>

If you are experiencing a problem with your freezer, please check the following before contacting the after-sales service.

### Your freezer is not operating

#### Check if:

- There is power
- The plug is correctly placed in the socket
- The plug fuse or the mains fuse has blown
- The socket is faulty. Examine this by plugging your freezer into a working socket.

### A rise in the temperature may be caused by:

- Opening the doors frequently for long periods of time
- Loading the appliance with large quantities of warm foods
- A high ambient temperature
- An error with the appliance.

### Your freezer is operating noisily

#### Normal noises

#### Cracking (ice cracking) noise occurs:

- During automatic defrosting
- When the appliance is cooled or warmed (due to expansion of appliance material).

**Short cracking noise occurs:** When the thermostat switches the compressor on/off.

**Motor noise:** Indicates the compressor is operating normally. The compressor may cause more noise for a short time when it is first activated.

**Bubbling noise and splash occurs:** Due to the flow of the refrigerant in the tubes of the system.

**Water flowing noise occurs:** Due to water flowing to the evaporation container. This noise is normal during defrosting.

**Air blowing noise occurs:** In No-Frost freezers during normal operation of the system due to the circulation of air.

### **The edges of the freezer in contact with the door joint are warm**

Especially during summer (warm seasons), the surfaces in contact with the door joint may become warmer during the operation of the compressor, this is normal.

### **There is a build-up of humidity inside the freezer**

#### **Check if:**

- All food is packed properly. Containers must be dry before being placed in the freezer.
- The freezer door is opened frequently. Humidity of the room enters the freezer when the doors are opened. Humidity increases faster when the doors are opened more frequently, especially if the humidity of the room is high.
- There is a build-up of water droplets on the rear wall. This is normal after automatic defrosting (in Static Models).

### **The door does not open or close properly**

#### **Check if:**

- There is food or packaging preventing the door from closing
- The door compartments, shelves and drawers are placed correctly
- The door joints are broken or torn
- Your freezer is on a level surface.

### **IMPORTANT NOTES:**

- In the event of a power cut, to prevent any damage to the compressor we recommend that you unplug the freezer. Your appliance will start after 5 minutes, there is nothing to worry about.
- If the appliance is not used for long time (for example during holidays) unplug it. Clean your freezer according to Chapter 4 and leave the door open to prevent humidity and smell.
- If the problem persists after you have followed all the instructions above, please consult to the nearest Authorised service.
- The lifetime of your appliance stated and declared by the Department of the Industry is 10 years (the period for retaining parts required for the proper functioning of the appliance).

### **Tips for saving energy**

1. Install the appliance in a cool, well ventilated room , but not in direct sunlight and not near a heat source (radiator, cooker.. etc). Otherwise use an insulating plate.
2. Allow warm food and drinks to cool down outside the appliance.
3. Cover drinks or other liquids when placing them in the appliance. Otherwise humidity increases in the appliance. Therefore, the working time gets longer. Also covering drinks and other liquids helps to preserve smell and taste.
4. Try to avoid keeping the doors open for long periods or opening the doors too frequently as warm air will enter the cabinet and cause the compressor to switch on unnecessarily often.
5. Keep the covers of the different temperature compartments (crisper, chiller ...etc ) closed
6. The door gasket must be clean and pliable. In case of wear, if your gasket is detachable, replace the gasket. If not detachable, you have to replace the door.

# THE PARTS OF THE APPLIANCE AND THE COMPARTMENTS

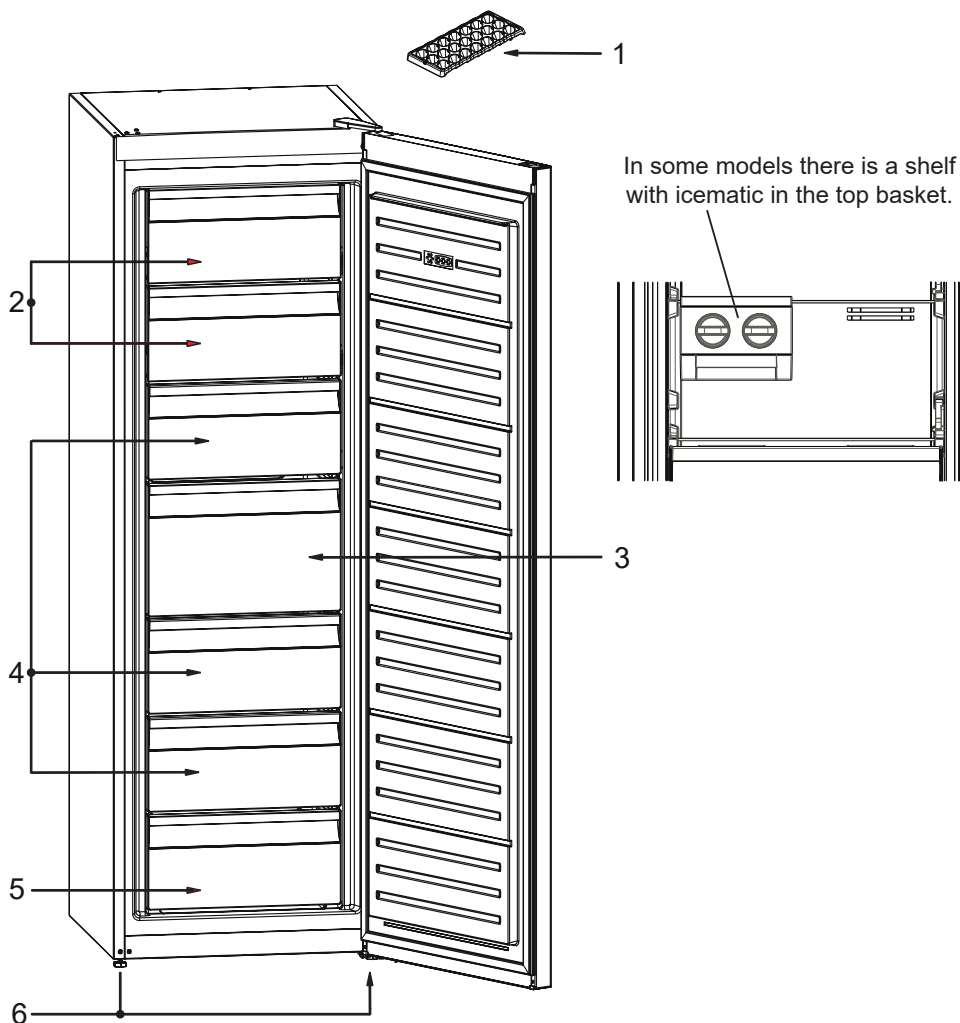

This presentation is only for information about the parts of the appliance.  
Parts may vary according to the appliance model.

- 1. ICE TRAY / ICE MATIC \*
- 2. FREEZER FLAPS
- 3. FREEZER BIG DRAWER

- 4. FREEZER DRAWERS
- 5. FREEZER BOTTOM DRAWER
- 6. LEVELLING FEET

\* In some models

## Dimensions

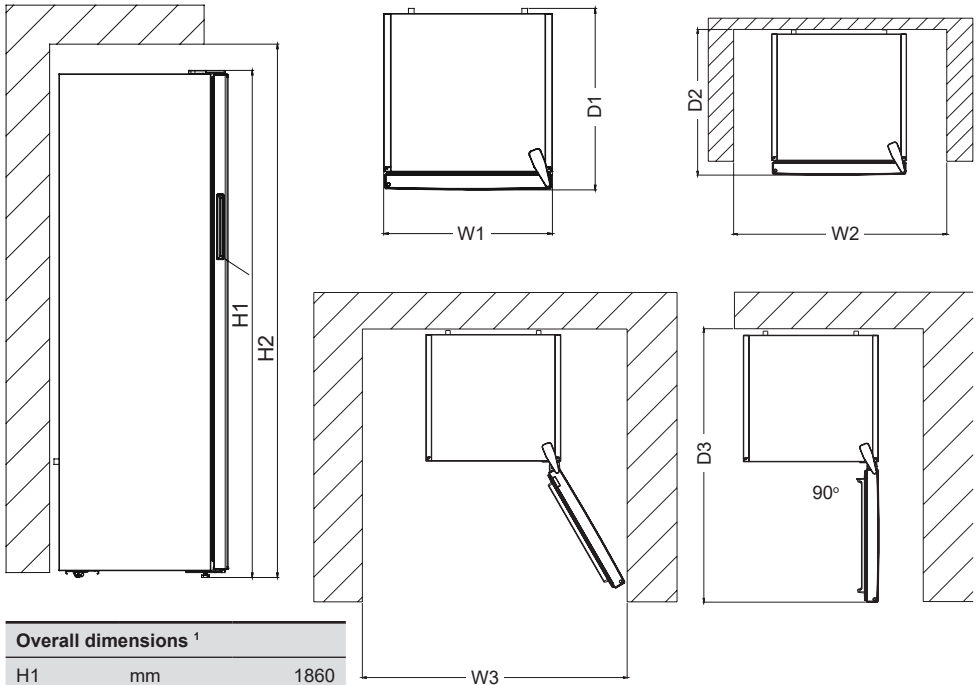

### Overall dimensions <sup>1</sup>

H1	mm	1860
W1	mm	595
D1	mm	650

<sup>1</sup> the height, width and depth of the appliance without the handle.

### Space required in use <sup>2</sup>

H2	mm	2010
W2	mm	695
D2	mm	752,5

<sup>2</sup> the height, width and depth of the appliance including the handle, plus the space necessary for free circulation of the cooling air.

### Overall space required in use <sup>3</sup>

W3	mm	710
D3	mm	1243,5

<sup>3</sup> the height, width and depth of the appliance including the handle, plus the space necessary for free circulation of the cooling air, plus the space necessary to allow door opening to the minimum angle permitting removal of all internal equipment.

## **TECHNICAL DATA**

The technical information is situated in the rating plate on the internal side of the appliance and on the energy label.

The QR code on the energy label supplied with the appliance provides a web link to the information related to the performance of the appliance in the EU EPREL database. Keep the energy label for reference together with the user manual and all other documents provided with this appliance.

It is also possible to find the same information in EPREL using the link <https://eprel.ec.europa.eu> and the model name and product number that you find on the rating plate of the appliance.

See the link [www.theenergylabel.eu](http://www.theenergylabel.eu) for detailed information about the energy label.

## **INFORMATION FOR TEST INSTITUTES**

Appliance for any EcoDesign verification shall be compliant with EN 62552. Ventilation requirements, recess dimensions and minimum rear clearances shall be as stated in this User Manual at Chapter 2. Please contact the manufacturer for any other further information, including loading plans.

## **CUSTOMER CARE AND SERVICE**

Always use original spare parts.

When contacting our Authorised Service Centre, ensure that you have the following data available: Model, Serial Number and Service Index.

The information can be found on the rating plate. Subject to change without notice.

The original spare parts for some specific components are available for a minimum of 7 or 10 years, based on the type of component, from the placing on the market of the last unit of the model.

Visit our website to:  
<https://www.voxelectronics.com>



MKD

**VF3710F**

УПАТСТВА ЗА РАКУВАЊЕ ЛАДИЛНИК

**ERC**



# СОДРЖИНА

<b>ПРЕД ДА ЗАПОЧНЕТЕ СО УПОТРЕБА НА АПАРАТОТ</b> .....	<b>24</b>
Општи предупредувања.....	24
Стари и неисправни фрижидери.....	27
Безбедносни предупредувања.....	27
Инсталација и ракување со вашиот ЗАМРЗНУВАЧ.....	28
Пред да го користите фрижидерот.....	29
Информации за технологијата без мраз.....	29
<b>РАЗНИ ФУНКЦИИ И МОЖНОСТИ</b> .....	<b>30</b>
Екран и контролен панел.....	30
Ракување со замрзнувачот.....	30
Подесување на температура и активирање.....	30
Вредноста за почетната температура кај индикаторот за замрзнувачот е -18°C.....	30
Режим за супер-замрзнување.....	31
Економичен режим.....	31
Режим за штедење на екранот.....	32
Функција на заклучувањето за деца.....	32
Предупредувања за прилагодувањето на температурата.....	33
Додатоци.....	34
Сад за мраз.....	34
Ледомат.....	34
<b>СТАВАЊЕ ХРАНА</b> .....	<b>35</b>
<b>ЧИСТЕЊЕ И ОДРЖУВАЊЕ</b> .....	<b>39</b>
Одмрзнување.....	39
Замена на ЛЕД-сијаличката.....	39
<b>ТРАНСПОРТ И ПРЕМЕСТУВАЊЕ</b> .....	<b>40</b>
Превоз и промена на позиција на инсталација.....	40
Менување на положбата на вратата.....	40
<b>ПРЕД ДА ПОВИКАТЕ СЕРВИС</b> .....	<b>40</b>
Совети за зачувување ел. Енергија.....	43
<b>ДЕЛОВИ НА АПАРАТОТ И ОДДЕЛИТЕ</b> .....	<b>44</b>
<b>ТЕХНИЧКИ ПОДАТОЦИ</b> .....	<b>46</b>
<b>ИНФОРМАЦИИ ЗА ИНСТИТУТИ ЗА ТЕСТИРАЊЕ</b> .....	<b>46</b>
<b>ГРИЖА ЗА КОРИСНИЦИ И СЕРВИС</b> .....	<b>46</b>



МК

ОГАН

Предупредување; Опасност од пожар / запаливи материјали

**Општи предупредувања**

Овој уред не е наменет да се користи како вграден апарат.

**⚠ ПРЕДУПРЕДУВАЊЕ:** Не ги блокирајте отворите за вентилација кои се најдуваат во кутијата на уредот или во вградената структура.

**⚠ ПРЕДУПРЕДУВАЊЕ:** Немојте да користите механички уреди или други начини за забрзување на процесот на одмрзнување, освен оние кои се препорачани од производителот.

**⚠ ПРЕДУПРЕДУВАЊЕ:** Немојте да користите електрични уреди во внатрешните оддели на уредот, освен доколку не се од вид кој е препорачан од производителот.

**⚠ ПРЕДУПРЕДУВАЊЕ:** Не го оштетувајте колото на разладувачот.

**⚠ ПРЕДУПРЕДУВАЊЕ:** За да се спречи опасност поради нестабилност на уредот, мора да се фиксира според инструкциите.

**⚠ ПРЕДУПРЕДУВАЊЕ:** Кога го позиционирате уредот, гледајте кабелот за струја да не биде заглавен или оштетен.

**⚠ ПРЕДУПРЕДУВАЊЕ:** Немојте да поставувате повеќе продолжни кабли или утикачи на задниот дел од уредот.

**⚠** Ако вашиот уред користи R600a како рефригерант можете да ја видите оваа информација на етикетата на ладилникот – треба да внимавате за време на транспорт и монтажа да не ги оштетите разладните елементи на ладилникот. Иако тој е пријателски спрема околината и природен, експлозивен е. Во случај на истекување поради оштетување на елементите на ладилникот, оддалечете го уредот од извори на оган или топлина и проветрете ја собата неколку минути.

- Додека го носите и преместувате фрижидерот, внимавајте да не го оштетите колото на гасот.
- Немојте да чувате експлозивни материи, како на пример кутии со аеросол со запалив пропелент, во овој уред.
- Овој уред е наменет да се користи само во домашни услови и слични намени како на пр.:
  - Кујнски оддели во продавници, канцеларии и други работни средини
  - Фарми и клиенти во хотели, мотели и други околии од тип резиденција
  - Околии од тип „ноќевање и појадок“
  - Угостителство и слични непродажни намени
- Ако штекерот не одговара на приклучокот на кабелот, мора да се замени од страна на производителот, неговиот сервисен агент или слично обучени лица, со цел да се избегне незгода.
- Специјално заземјен приклучок е поврзан на напојниот кабел од фрижидерот. Овој приклучок треба да се користи со специјално заземјен штекер од 16 ампера. Ако нема таков штекер во вашиот дом, авторизиран електричар нека ви инсталира еден.
- Овој уред може да се користи од деца од 8 години и нагоре и лица со намалени физички, осетни или ментални способности или недостаток од искуство и знаење, доколку истите се под надзор или им биле дадени инструкции во врска со употребата на уредот на безбеден начин и доколку ги разбираат можните опасности. Децата не смеат да играат со уредот. Чистењето и одржувањето не смеат да се извршуваат од деца без надзор.
- Деца на возраст од 3 до 8 години можат да ги полнат и празнат уредите за ладење. Не се очекува деца да го

чистат или да го одржуваат уредот, не се очекува многу мали деца (0-3 години) да ги користат уредите, не се очекува мали деца (3-8 години) да ги користат безбедно уредите доколку не се под постојана контрола, повозрасни деца (8-14 години) и лица со посебни потреби можат да ги користат уредите безбедно по соодветна контрола или насоки за користење на уредот. Не се очекува лицата со поголеми посебни потреби да ги користат безбедно уредите без континуирана контрола.

- Ако кабелот е оштетен, мора да се замени од страна на производителот, неговиот сервисен агент или слично обучени лица, со цел да се избегне незгода.
- Овој уред не е наменет за употреба на надморска височина повисока од 2000 m.

**За да се избегне загадување на храна, ве молиме придржувајте се до следните упатства:**

- Отворање на вратата подолго време може да предизвика значително зголемување на температурата во преградите на уредот.
- Чистете ги редовно површините што можат да дојдат во контакт со храна и достапните системи за одвод.
- Чувајте го сировото месо и риба во соодветните садови во фрижидерот, со што нема да бидат во контакт или да прокапуваат врз друга храна.
- Деловите за замрзната храна означена со две ѕвездички се соодветни за чување претходно замрзната храна или за правење сладолед или коцки мраз.
- Деловите со една, две и три ѕвездички не се соодветни за замрзнување свежа храна.
- Ако фрижидерот е оставен подолго време, исклучете го, одмрзнете го, исчистете го, избришете со сува крпа и оставете ја вратата отворена за да спречите појава на мувла во уредот.

## Стари и неисправни фрижидери

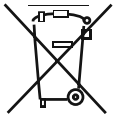

• Доколку вашиот стар фрижидер има брава, скршете ја или тргнете ја, бидејќи децата може да се заклучат во фрижидерот и да предизвикаат несреќа.

• Старите апарати користат материјал за изолација и рефригерант со ЦФЦ. Затоа, внимавајте да не ја загадувате околината кога го фрлате стариот фрижидер.

- Ве молиме да се обратите кај вашите локални власти во врска со отстранувањето на WEEE со цел повторна употреба, рециклирање и поправка.

### Забелешки:

- Прочитајте го внимателно прирачникот пред да го инсталирате и користите вашиот уред. Нашата компанија нема да биде одговорна во случај на злоупотреба.
- Следете ги сите инструкции на уредот и во прирачникот, и чувајте го прирачникот на сигурно за да можете да решите идни можни проблеми.
- Овој уред е произведен за да се користи дома и може да се користи единствено така и само за наведените намени. Не е погоден за комерцијална или општа употреба. Ако се користи така, тоа ја поништува нашата гаранција и нашата компанија нема да биде одговорна за настанатите штети.
- Овој уред е произведен за домашна употреба и погоден е само за ладење/чување на храна. Не е погоден за комерцијална или општа употреба и/или за чување на супстанции различни од храна. Нашата компанија не е одговорна за штети настанати од непочитување на овие намени.

## Безбедносни предупредувања

- Не користете продолжителен кабел или повеќевлезен штекер.
- Не вклучувајте оштетени, скинати или стари приклучоци.
- Немојте да го тргате, виткате или оштетувате кабелот.
- Не употребувајте продолжеток-адаптер.

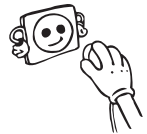

- Уредот е наменет да се користи од страна на возрасни, не оставајте им на децата да си играат со него или да висат на вратата.
- Не го фаќајте кабелот со влажни раце, опасност од струен удар!
- Не поставувајте стаклени шишиња или лименки со пијалаци во замрзнувачот. Шишињата или лименките може да експлодираат.
- Поради ваша безбедност не поставувајте експлозивни и запаливи материјали во фрижидерот. Поставете ги пијалациите со висок алкохолен процент во одделот за ладење со добро затворени затки и во вертикална позиција.
- Избегнувајте контакт со гола кожа со мразот додека го вадите од делот за длабоко замрзнување, бидејќи мразот може да предизвика замрзнатини и/или посекотини.



- Не допирајте замрзнати работи со влажни раце! Немојте да јадете сладолед и коцки мраз веднаш откако ќе ги извадите од замрзнувачот! 
- Немојте повторно да ги замрзнувате храните кои еднаш се одмрзнале. Тоа може да предизвика здравствени проблеми од типот на труење со храна.
- Не го покривајте телото и врвот на фрижидерот со чаршаф. Тоа влијае на работата на фрижидерот.
- Обезбедете ги внатрешните додатоци во апаратот за да не се оштетат при преместување.
- **Кога е затворена вратата на замрзнувачот, додаѓа до вакумирање. Почекајте 1 минута за да ја отворите повторно.**
- Оваа апликација е опционална за лесно отварање на вратата. Со оваа апликација, може да се појави блага кондензација околу овој простор.

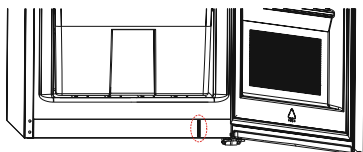

## Инсталација и ракување со вашиот ЗАМРЗНУВАЧ

Пред да почнете да го користите фрижидерот, обрнете внимание на следниве работи:

- Работниот напон на фрижидерот е 220-240 волти при 50 херци.
- Не преземаме одговорност за штета настаната поради незаземјени приклучоци.
- Поставете го фрижидерот на добро место кое нема да биде изложено на директна сончева светлина.
- Фрижидерот не смее никогаш да се користи на отворено или да се остава на дожд.
- Треба да биде на најмалку 50 см од извори на топлина како шпорети, фурни, радијатори и печки и најмалку на 5 см од електрични фурни.
- Ако фрижидерот е веднаш до сандак за длабоко замрзнување, неопходно е да се остави најмалку 2 см помеѓу нив со цел да се избегне кондензација на надворешните површини.
- Потребен е слободен простор од најмалку 150 мм над и зад уредот.
- Не оставајте тешки предмети на уредот.
- Прилагодливите предни ногалки мора да се постават на соодветна висина со цел фрижидерот да работи стабилно и правилно. Тоа можете да го направите со вртење на ногалките во правец на стрелките (или обратно). Тоа треба да се направи пред да се постави храна во фрижидерот.
- Пред да го користите фрижидерот, избришете ги сите делови со млака вода во која сте раствориле сода бикарбона и потоа исплакнете со чиста вода и исушете. Вратете ги сите делови после чистењ.
- Поставете ја пластиката за прилагодување на растојание (делот со црни крилца на задната страна) така што ќе го завртите за 90 степени со што ќе оневозможите на кондензаторот да го допира сидот.
- Фрижидерот треба да биде поставен наспроти сид на растојание кое нема да надминува 75 мм.

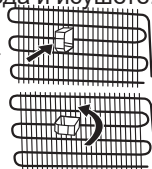

## Пред да го користите фрижидерот

- За да овозможите ефикасна работа, при првото користење или после преместување, вклучете го фрижидерот во струја и оставете го исправен 3 часа. Во спротивно, може да го оштетите компресорот.
- При првото вклучување може да се појави мирис; мирисот ќе исчезне кога фрижидерот ќе почне да лади.



## Информации за технологијата без мраз

Ладилниците со технологија против мрзнење се разликуваат од други статични ладилници во односот на принципот на работа.

Кај нормалните ладилници, влажноста што навлегува во ладилникот заради отворање на вратата и влажноста во храната предизвикува мрзнење во одделот на замрзнувачот. За да го одмрзнете мразот во одделот за замрзнување, треба да го исклучувате ладилникот од време на време, да ја ставите храната што треба да остане замрзната во друг изладен сад и да го извадите мразот што се насобрал во ладилникот.

Состојбата е целосно поинаква кај ладилниците со технологија против мраз. Сув и студен воздух циркулира во одделите за ладење и замрзнување постојано и рамномерно од неколку места преку вентилатор. Студениот воздух што се распространува рамномерно и постојано меѓу полиците ја лади и целата храна еднакво со што се спречуваат влага и мрзнење.

Затоа, ладилникот со технологија против мраз ви овозможува леснотија при употребата како надополнување на огромниот капацитет и убавиот изглед.

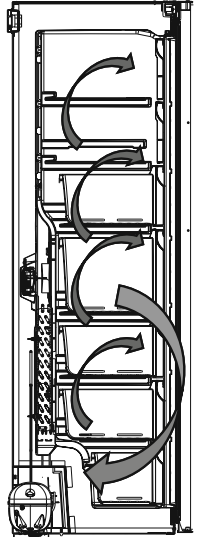

**Преграда за замрзнување (Замрзнувач):** Најефикасната искористеност на енергијата се обезбедува во конфигурацијата кога фиоките и корпите се во поставени во положба за складирање.

## ДЕЛ 2 РАЗНИ ФУНКЦИИ И МОЖНОСТИ

### Екран и контролен панел

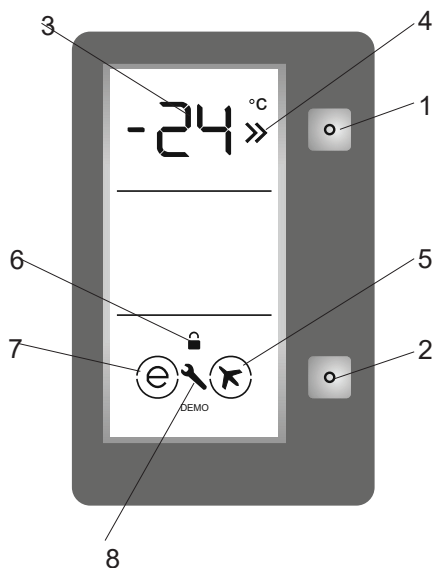

1. Овозможува модифицирање на вредноста за поставувањето на замрзнувачот и активирање на режимот за супер-замрзнување по потреба. Замрзнувачот може да се постави на -16, -17, -18, -19, -20, -21, -22, -23, -24 °C.
2. Овозможува активирање на режимите (економичен режим, супер-замрзнување ...) кога е потребно.
3. Екран со вредности за поставување на замрзнувачот.
4. Индикатор за супер-замрзнување.
5. Симбол за режимот на супер-замрзнување.
6. Симбол за заклучување за деца.
7. Симбол за економичен режим.
8. Симбол за предупредување.

### Осветлување (ако е достапно)

Кога производот се вклучува прв пат, внатрешните светла може да се вклучат 1 минута подоцна поради почетните тестови.

### Ракување со замрзнувачот

#### Подесување на температура и активирање

Вредноста за почетната температура кај индикаторот за замрзнувачот е -18°C.

- Притиснете го копчето за режим на работа само еднаш.
- Кога ќе го притиснете ова копче, поставената вредност за индикаторот за замрзнувачот почнува да трепка.
- Вредноста за замрзнувачот се менува на пониска температура кога ќе го притиснете ова копче додека индикаторот трепка.  
(-16°C, -17°C, -18°C, -19°C, -20°C, -21°C, -22°C, -23°C, -24°C).

- Ако почекате 1 секунда без да притиснете копче откако ќе ја постигнете посакуваната поставена вредност, поставената вредност се активира и вашиот замрзнувач работи на таа вредност.
- Ако продолжите да го притискате копчето откако ќе достигнете -24 °C, температурата ќе се рестартира од -16 °C.

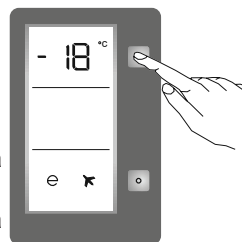



## Препорачани вредности за температурата за замрзнувачот

<i>Кога треба да се прилагоди?</i>	<i>Внатрешна температура</i>
За минимален капацитет на замрзнување	-16°C,
При вообичаено користење	-17°C, -18°C -19°C, -20°C или -21°C
За максимален капацитет на замрзнување.	-22°C, -23°C или -24°C

### Режим за супер-замрзнување

#### Како треба да се користи?

- Притиснете го копчето за подесување на замрзнувачот додека SF не се појави на екранот. Ќе се огласи звук двапати и режимот ќе биде поставен.
- Сегментот за температурата на ладилникот ќе покажува „SF“.

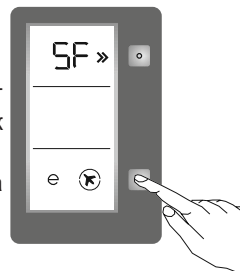

#### Додека е активиран режимот на супер-замрзнување:

- Може да се приспособува температурата за режимот на замрзнување и супер-замрзнување. Во тој случај продолжува режимот за супер-замрзнување.
- Не може да го изберете економичниот режим и режимот за летувања и празници.
- Може да го откажете режимот на супер-замрзнување на истиот начин како што сте го избрале.

### Економичен режим

#### Како треба да се користи?

- Притискајте го копчето за режим на работа додека не се појави круг околу симболот за економичен режим.
- Ако не притиснете копче во рок од 1 секунда, ќе се постави режимот. Кругот ќе трепка 3 пати и звукот ќе се огласи двапати.
- Сегментот за температурата на ладилникот ќе покажува „E“.
- Кругот на симболот за економично работење и E ќе свети додека не заврши режимот.

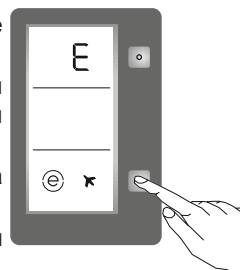

#### Додека е активен овој режим:

- Замрзнувачот може да се приспособува. Кога се откажува економичниот режим, ќе продолжи со избраните вредности за поставувањето.
- Може да го изберете режимот за супер-замрзнување. Економичниот режим автоматски се откажува и се активира избраниот режим.
- Да откажете, притиснете го копчето за режим.

## Режим за штедење на екранот

### Како се користи?

- Овој режим ќе биде активиран кога ќе го притиснете копчето за режим 5 секунди.
- Додека овој режим е активен и ни едно копче не се притисне во рок од 5 секунди, светилките на контролниот панел ќе се исклучат.
- Ако притиснете на кое било копче кога светилките на контролниот панел се исклучени, на екранот ќе се појават моменталните поставки и можете да правите приспособувања по желба. Ако не го откажете режимот за заштеда на екранот или ако не притиснете кое било копче во рок од 5 секунди, контролниот панел повторно ќе се исклучи.
- За да го откажете режимот за штедење на екранот, повторно држете го притиснато копчето за режим 5 секунди.
- Кога е активен режимот за штедење на екран можете да го активирате и заклучувањето за деца.
- Ако не притиснете на кое било копче во рок од 5 секунда откако сте го активирале заклучувањето за деца, ќе се изгаснат светилките на контролниот панел. Потоа, можете да ги видите претходните поставки и заклучувањето за деца е активно со притискање на кое било копче. Може да откажете заклучување на деца, како што е опишано во упатствата за тој режим.

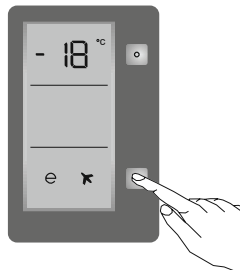

### Функција на заклучувањето за деца

#### Кога треба да се користи?

За да спречите деца да си играат со копчињата и да ги менуваат поставките што сте ги направиле, можете да го заклучите уредот за деца.

#### Активирање на заклучувањето за деца

Држете го притиснато копчето СЕТ 5 секунди.

#### Деактивирање на заклучувањето за деца

Држете го притиснато копчето СЕТ 5 секунди.

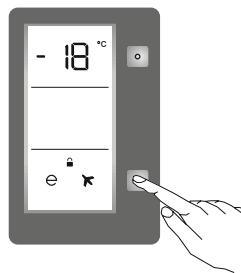

**Забелешка:** Заклучувањето за деца се деактивира и кога има прекин во електричното напојување или фрижидерот е исклучен од струја.

## Предупредувања за прилагодувањето на температурата

- Не започнувајте со ново приспособување пред да го комплетираете тековното.
- Прилагодувањето на температурата треба да се направи согласно зачестеноста на отворањето на вратата и количината храна што се чува во ладилникот.
- Кога ќе го вклучите производот за првпат, дозволете да работи 24 часа без прекин за да се излади до правилната температура.
- Во текот на овој првичен 24-часовен период, не отворајте ја вратата многу често или не ставајте многу храна.
- Ако го исклучите од струја, почекајте барем 5 минути пред повторно да го вклучите или рестартирајте за да не го оштетите компресорот.
- Замрзнувачот е дизајниран да работи во специфичен опсег на амбиентална температура согласно стандардите и климатските услови посочени на етикетата со информации. Не препорачуваме да го користите фрижидерот надвор од наведените вредности за температурата.

### Климатска класа и значење:

**T (тропска клима):** Овој ладилник е наменет да се користи на собни температури од 16 °C до 43 °C.

**ST (суптропска клима):** Овој ладилник е наменет да се користи на амбиентални температури од 16 °C до 38 °C.

**N (умерена клима):** Овој ладилник е наменет да се користи на амбиентални температури од 16 °C до 32 °C.

**SN (проширена умерена клима):** Овој ладилник е наменет да се користи на амбиентални температури од 10 °C до 32 °C.

### Важни упатства за поставување

Овој апарат е дизајниран да работи во тешки климатски услови (до 43 °C или 110 °F) и користи технологија за „заштита од замрзнување“ со која што замрзнатата храна во замрзнувачот нема да се одмрзне дури и кога температурата во средината би паднала до -15 °C. Според ова, апаратот може да го сместите во незатоплена соба без да се грижите дека замрзнатата храна ќе се расипе. Кога температурата во средината ќе се врати во нормала, можете да го користите апаратот како и вообичаено.

## Додатоци

### Сад за мраз (Кај одредени модели)

- Наполнете го садот за мраз со вода и ставете го во замрзнувачот.
- Откако водата целосно ќе замрзне, може да го свиткате садот како што е прикажано подолу за да ги извадите коцките мраз.

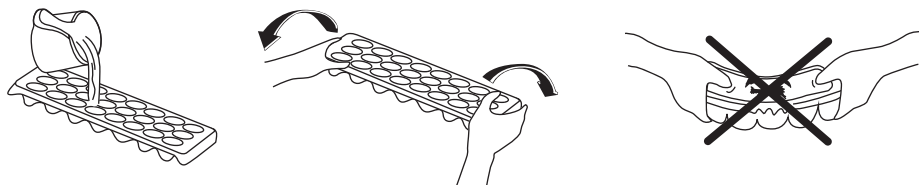

### Ледомат (Кај одредени модели)

- Повлечете ја рачката кон вас и извадете го садот за мраз
- Наполнете го со вода до обележаното ниво
- Држете го левиот крај од рачката и поставете го садот за мраз на фиоката за мраз
- Кога ќе се формираат коцки мраз, завртете ја рачката за да ги испуштите коцките мраз во фиоката за мраз.



**Не треба да ја полните фиоката за мраз со вода за да направите мраз. На тој начин може да се скрши.**

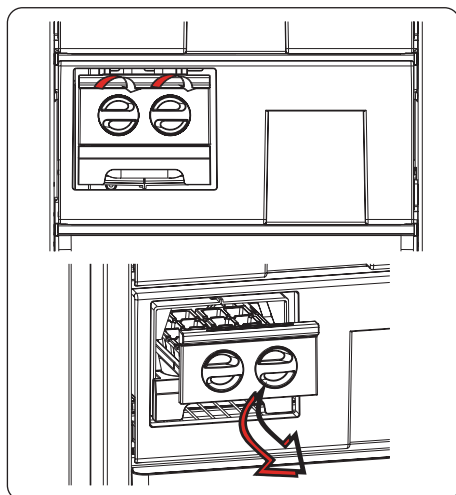

**Визуелните и текстуални описи во делот за додатоци може да се разликуваат во зависност од моделот.**

## **ПОГЛАВЈЕ 3: СТАВАЊЕ ХРАНА**

- Користете го одделот за длабоко замрзнување на ладилникот за да ја чувате замрзнатата храна подолг период и за да правите коцки мраз.
- Не ставајте ја храната што сакате да ја замрзнете во близина на веќе смрзнатата храна.
- Треба да ја замрзнувате храната (месо, мелено месо, риба и слично) разделени во порции за да може да се консумираат наеднаш.
- Секогаш следете ги упатствата на производителот за пакување храна кога складирате замрзната храна. Доколку нема информации, храната треба да се чува најдолго 3 месеци од датумот на кој сте ја купиле.
- За да го искористите максималниот капацитет на замрзнувачот користете ги стаклените полици во горниот и средниот оддел, како и долната корпа во долниот оддел.
- Користете ја полицата за брзо замрзнување за да замрзнете домашно зготвени јадења (и друга храна која сакате да ја замрзнете) побрзо, бидејќи моќта на замрзнување во овој простор на замрзнувачот е поголема. Полицата за брзо замрзнување е долната фиока во одделот на замрзнувачот.
- Кога ќе купите замрзната храна, проверете дали е замрзната во соодветни услови и уверете се дека пакувањето не е скинато.
- Замрзнатата храна треба да се пренесува во соодветни садови и да биде ставена во замрзнувачот што е можно побрзо.
- Ако пакувањето со замрзната храна е влажно и има непријатен мирис, храната веројатно била претходно замрзната во несоодветни услови и се расипала. Не купувајте ваква храна.
- Рокот на употреба на смрзната храна зависи од собната температура, на колку е поставен термостатот, колку често се отвора вратата, видот на храната и времето потребно да се однесе производот од продавница до дома. Секогаш следете ги инструкциите на пакувањето и не надминувајте го нејзиниот период на чување.

### **Доколку би го користеле максималниот капацитетот на замрзнувачот:**

- При замрзнување свежа храна, максималната количина на свежа храна (во кг) што може да се замрзне за 24 часа е посочена на етикетата на апаратот.
- Активирајте го режимот за супер-замрзнување (SF) 24 часа пред да ставите свежа храна во замрзнувачот, за да се достигне оптимална работа при максимална исполнетост на капацитет за замрзнување.
- Откако сте ставиле свежа храна во замрзнувачот, доволни се 24 часа за таа да се замрзне. Режимот на „супер-замрзнување“ ќе се деактивира автоматски за 2-3 дена за да заштеди енергија.

### **Доколку би замрзнувале мала количина (до 3 kg) во замрзнувачот:**

- Сместете ја храната без да се допира до веќе замрзнатата храна и активирајте го режимот на „брзо замрзнување“. Ваквата храна можете да ја ставите до другата веќе замрзната храна откако целосно ќе замрзне (по најмалку 24 часа).
- Ако храната се одмрзнала, не замрзнувајте ја повторно. Може да биде штетна по здравјето, на пример, да дојде до труење од храна.
- Храната треба да е целосно изладена пред да ја ставите во замрзнувачот.

- При купување замрзната храна, проверете дали истата била замрзната на соодветна температура и дали пакувањето е нештетено.

**НАПОМЕНА:** Ако се обидете да го отворите замрзнувачот веднаш откако сте го затвориле, ќе забележите дека нема да се отвори лесно. Ова е нормално. Откако ќе се постигне рамнотежа, вратата лесно ќе се отвори.

#### модел А +

Ако има прекин на струја или дефект, не ја отворајте вратата. Ова ќе помогне во одржување на температурата во замрзнувачот, осигурувајќи дека храната се конзервира околу 10 часа на 25 ° С амбиентална температура и околу 8,5 часа на 32 ° С температура на околината. Не замрзнувајте ја храната што одмрзнува или што е веќе одмрзната. Оваа храна мора да се готви и да се јаде.

	Максимално време за чување (месеци)	Време на одмрзнување на собна температура (часови)	Време на одмрзнување во рерна (минути)
Леб	4 - 6	2 - 3	4-5 (220-225° C)
Бисквити	3 - 6	1 - 1,5	5-8 (190-200° C)
Печиво	1 - 3	2 - 3	5-10 (200-225° C)
Пита	1 - 1,5	3 - 4	5-8 (190-200° C)
Лиснато тесто	2 - 3	1 - 1,5	5-8 (190-200° C)
Пица	2 - 3	2 - 4	15-20 (200° C)

Млечни производи	Подготовка	Максимално време за чување (месеци)	Услови на чување
Млеко во кутија (хомогенизирано)	Во своето сопствено пакување	2 - 3	Свежо млеко - во своето сопствено пакување
Кашкавал - со исклучок на сирењето	На парчиња	6 - 8	Може да се користи оригиналното пакување за краткотраен период на чување. Треба да се завитка во фолија за подолготрајно чување.
Путер, маргарин	Во своето пакување	6	

Месо и риба	Подготовка	Максимално време за чување (месец)
Бифтек	Завиткан во фолија	6 - 8
Јагнешко	Завиткан во фолија	6 - 8
Печено телешко	Завиткан во фолија	6 - 8
Телешко на коцки	На мали парчиња	6 - 8
Јагнешко на коцки	На парчиња	4 - 8
Мелено месо	Во пакување без зачини	1 - 3
Пилешки џигер (парчиња)	На парчиња	1 - 3
Колбаси/салама	Треба да се спакувани дури и ако имаат лушпа	
Пилешко и мисирка	Завиткан во фолија	4 - 6
Гуска и патка	Завиткан во фолија	4 - 6
Елен, зајак и дива свиња	Во порции од 2,5 кг како филети	6 - 8
Слатководна риба (лосос, амур, крап, сом)	Откако ќе ги исчистите утробата и крлушките на рибата, измијте и исушете ја и ако е неопходно, исечете ги опашот и главата.	2
Посна риба: морски гргеч, калкан, лист		4
Мрсна риба (туна, скуша, ципура, сардела)		2 - 4
Школки, ракови	Исчистени и во вреќички	4 - 6
Кавијар	Во своето пакување, во алуминиумски или пластичен сад	2 - 3
Полжави	Во солена вода, во алуминиумски или пластичен сад	3

**Забелешка:** *Смрзнатото месо треба да се готви како свежото што ќе се одмрзне. Ако не го зготвите месото кога ќе се одмрзне, не смее повторно да се замрзнува.*

<b>Овошје и зеленчук</b>	<b>Подготовка</b>	<b>Максимално време за чување (месеци)</b>
<b>Боранија и грав</b>	Измијте и исечете на мали парчиња и сварете ги во вода	10 - 13
<b>Грашок</b>	Исчистете го од мешунките и сварете го во вода	12
<b>Зелка</b>	Исчистена и сварена во вода	6 - 8
<b>Морков</b>	Исчистен, исечкан на парчиња и сварен во вода	12
<b>Пиперка</b>	Исечете ја дршката, исечете на два дела и извадете ги семките и сварете ја во вода	8 - 10
<b>Спанак</b>	Измиен и сварен во вода	6 - 9
<b>Карфиол</b>	Извадете ги листовите, исечете ја срцевината на парчиња и оставете го вода со малку лимон	10 - 12
<b>Модар патлиџан</b>	Исечете го на парчиња од 2 см по миењето	10 - 12
<b>Пченка</b>	Исчистете и спакувајте ја со кочанот или издробена	12
<b>Јаболко и круша</b>	Излупете ги и исечете ги на парчиња	8 - 10
<b>Кајсија и праска</b>	Исечете на два дела и извадете ги семките	4 - 6
<b>Јагоди и капини</b>	Измијте и исчистете ги	8 - 12
<b>Зготвено овошје</b>	Додајте 10% шеќер во садот	12
<b>Слива, цреша, вишна</b>	Измијте и исчистете ги семките	8 - 12



## ДЕЛ 4 ЧИСТЕЊЕ И ОДРЖУВАЊЕ

- Исклучете го фрижидерот од напојувањето пред чистење.



- Не го мијте со потурање на вода.



- Во куќиштето на светилката не смее да навлезе вода, ниту пак во другите електрични делови.



- Апаратот треба редовно да се чисти со раствор од сода бикарбона и млака вода.

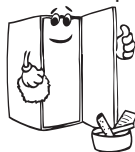

- Отстранете ги деловите поединечно и чистете со вода со сапуница. Да не се мијат во машина за миење садови.



- Не користете абразивни и јаки средства за чистење. Целата исчистена површина избришете ја со сува крпа. Потоа вклучете ја единицата во струја со суви раце.



- Кондензаторот (задниот дел со црни крила) треба да се чисти со правосмукалка или со сува четка најмалку еднаш годишно. Ова ќе помогне замрзнувачот да работи поефикасно и ќе Ви овозможи да заштедите енергија.



### Одмрзнување

- Вашиот апарат извршува автоматско одмрзнување. Водата што се појавува како резултат на одмрзнувањето, поминува низ жлебот за собирање на водата, истекува во садот за испарување зад уредот испарува оттаму.



Табла за испарување

### Замена на ЛЕД-сијаличката

Ако ладилникот има ЛЕД-сијаличка, контактирајте со центарот за помош бидејќи само овластен сервисер може да ја смени.

## ДЕЛ 5 ТРАНСПОРТ И ПРЕМЕСТУВАЊЕ

### Превоз и промена на позиција на инсталација

- Можете да ги зачувате оригиналните пена и пакет за повторно преместување (доколку сакате).
- Морате да го прицврстите фрижидерот со дебел пакет, ленти или силни јажиња и да ги следите инструкциите на пакувањето.
- Извадете ги подвижните делови (полицы, додатоци, фиоки итн.) или фиксирајте ги во фрижидерот за време на транспортот или преместувањето.

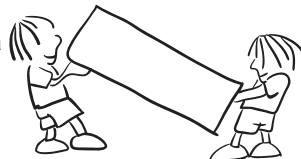

### Менување на положбата на вратата

- Не е можно да се смени правецот на отворање на вратата од ладилникот ако рачките на вратите се поставени на надворешната површина на вратата.
- Правецот на отворање на вратата може да се смени само кај модели без рачки.
- Ако правецот на отворање на вратата на ладилникот може да се смени, треба да контактирате со најблискиот овластен сервис за да го сменат правецот на отворање.

## ДЕЛ 6. ПРЕД ДА ПОВИКАТЕ СЕРВИС

### Проверете ги предупредувањата;

Замрзнувачот ве предупредува ако температурата не е на соодветна вредност или кога ќе се појави проблем со апаратот. Се покажуваат предупредувачки кодови на индикаторите за замрзнувачот.

ВИД НА ГРЕШКА	ЗНАЧЕЊЕ	ЗОШТО	ШТО ТРЕБА ДА СТОРИТЕ
E01	Сензор за предупредување		Веднаш повикајте помош од овластен сервисер.
E02	Сензор за предупредување		Веднаш повикајте помош од овластен сервисер.
E03	Сензор за предупредување		Веднаш повикајте помош од овластен сервисер.
E06	Сензор за предупредување		Веднаш повикајте помош од овластен сервисер.
E07	Сензор за предупредување		Веднаш повикајте помош од овластен сервисер.
E08	Предупредување за низок напон	Енергијата на уредот е падната под 170W.	- Уредот не е расипан, оваа грешка помага превентивно да не се оштети компресорот. - Напонот треба да се покочи до посакуваното ниво Доколку продолжи предупредувањето, контактирајте овластен сервисер.

ВИД НА ГРЕШКА	ЗНАЧЕЊЕ	ЗОШТО	ШТО ТРЕБА ДА СТОРИТЕ
E09	Преградата за замрзнување не е доволно ладна	Ова може да се случи по долг период без струја.	<ol style="list-style-type: none"> <li>1. Поставете ја температурата за замрзнувачот на поладно или поставете го супер-замрзнувањето. Откако ќе биде постигната посакуваната температура, би требало да исчезне кодот за грешката. Затворете ги вратите за побрзо да се постигне правилната температура.</li> <li>2. Отстранете ги производите што се одмрзнале поради оваа грешка. Мора да ги искористите што е можно побрзо.</li> <li>3. Не ставајте свежи производи во преградата за замрзнување се додека не се постигне правилната температура и додека не исчезне грешката.</li> </ol> <p>Доколку продолжи предупредувањето, контактирајте овластен сервисер.</p>

#### Ако замрзнувачот не работи:

- Дали има електричен дефект?
- Дали приклучокот е целосно ставен во штекерот?
- Дали е прегорен осигурувачот за штекерот или главниот осигурувач?
- Дали има проблем со штекерот? Ова проверете го така што замрзнувачот ќе го вклучите во штекер кој сигурно функционира.

#### Предупредување за температурата:

На дисплејот за температурата трепка „LF“ и се слуша аудио-сигнал кога температурата во замрзнувачот е превисока.

#### Зголемувањето на температурата може да се должи на:

- Често отворање на вратата што трае долго
- Ставање на големи количества топла храна
- Висока амбиентална температура
- Грешка во апаратите.

#### Проверете ги предупредувањата;

Предупредувачките кодови се прикажуваат на индикаторите на замрзнувачот доколку уредот забележи несоодветна температура или во случај на проблем со уредот.

#### Се огласува и предупредувачки звук.

Кодот за присуство на проблем и звучниот аларм ќе продолжат сè додека не стигнете на копчето за ПОСТАВУВАЊЕ или копчето за РЕЖИМ НА РАБОТА. Штом стиснете кое било од овие копчиња, звучниот аларм ќе престане веднаш, а предупредувањето „LF“ ќе исчезне по 15 минути. Не морате да повикате сервис. Ова може да се должи на следните причини. Можете и понатаму да чувате храна во замрзнувачот. Доколку

предупредувањето „LF“ не исчезне еден час откако сте го притиснале копчето, повикајте сервисер и не замрзнувајте ја одмрзнатата храна. Брзо изедете ја одмрзнатата храна.

### **Ако замрзнувачот работи многу гласно**

#### **Нормална бучава**

#### **Звук на пукање (како пукање на мраз):**

- Во текот на автоматското одмрзнување.
- Кога уредот се лади или топли (поради ширење на материјалот на уредот).

**Кратко потпукнување:** Се слуша кога термостатот го вклучува/исклучува компресорот.

**Звук на компресорот:** Нормален звук на моторот. Звукот значи дека компресорот работи нормално. Кога прв пат го вклучувате уредот, можно е компресорот да е бучен кратко време.

**Звук на клоцотење и прскање:** Оваа бука ја предизвикува протокот на средството за ладење во цевките на системот.

**Звук на вода што тече:** Нормален звук на водата што истекува во садот за испарување во текот на одмрзнувањето. Можно е да го слушнете при одмрзнување.

**Звук на дување:** Вообичаен звук на вентилаторот. Звукот може да се слушне кај „No-Frost“ замрзнувачи во текот на вообичаеното функционирање на системот поради циркулацијата на воздухот.

### **Доколку рабовите на замрзнувачот и вратата се топли;**

Особено на лето (кога е жешко), површините на контактите се затоплуваат додека работи компресорот. Ова е нормално.

### **Ако се наталожува влага во замрзнувачот;**

- Дали целата храна е спакувана правилно? Дали садовите се исушени пред да ги ставите во замрзнувачот?
- Дали вратата на замрзнувачот се отвора често? Влагата од просторијата влегува во замрзнувачот кога се отвора вратата. Влагата ќе се наталожи побргу ако ја отворате вратата многу често, особено ако има многу влага во просторијата.
- Појавата на водени капки на задниот ѕид веднаш по одмрзнувањето е нормално (кај статични модели).

### **Ако вратите не се отвораат и затвораат правилно;**

- Дали спакуваната храна го попречува затворањето на вратата?
- Дали дополнителната опрема на вратата, полиците и фиоките се поставени правилно?
- Дали шарките на вратите се скршени или изабени?
- Дали замрзнувачот е на рамна површина?

### **Важни забелешки:**

- Во случај на прекин во снабдувањето со електрична енергија и оштетување на компресорот, ви препорачуваме да го исклучите замрзнувачот од струја. Фрижидерот ќе започне да работи нормално по 5 минути, не треба да се грижите.
- Доколку не планирате да го користите уредот подолго (на пример, додека сте на одмор), исклучете го од струја. Исклучете го фрижидерот како што е посочено во поглавјето 4 и оставете ја вратата отворена за да спречите појава на влага и миризба.
- Ако проблемот не се реши откако сте ги следеле сите погоре дадени упатства, повикајте го најблискиот овластен сервис.

- Рокот на употреба на ладилникот посочен од одделот за индустрија (период на одржување на деловите коишто се неопходни за правилна работа на ладилникот) е 10 години.

## **Совети за зачувување ел. Енергија**

- 1- Монтирајте го апаратот во ладна, добро проветрена соба, но не на директна сончева светлина и не во близина на извор на топлина ( радијатор, шпорет...итн). Во спротивно, користете изолирачка облога.
- 2- Дозволете храната и пијалочите да се оладат надвор од апаратот.
- 3- Кога ставате пијалоци или садови полни со пијалоци тие мора да се покриени. Тие ја зголемуваат влажноста во апаратот. На тој начин работното време се зголемува. Исто така, пијалочите и а полни со пијалоци ако се покриени помагаат да се зачува мирисот и вкусот.
- 4- Кога ставате храна или пијалоци, отворете ја вратата на апаратот колку што е можно побрзо.
- 5- Чувајте ги блиску покриените садови со различна температура во апаратот (потопли, поладни ...итн).
- 6-Гумата на вратите мора да биде чиста и еластична. Во случај на истрошеност, ако вашата гума може да се оддели, заменете ја гумата. Ако не може да се оддели, треба да ја замените вратата.

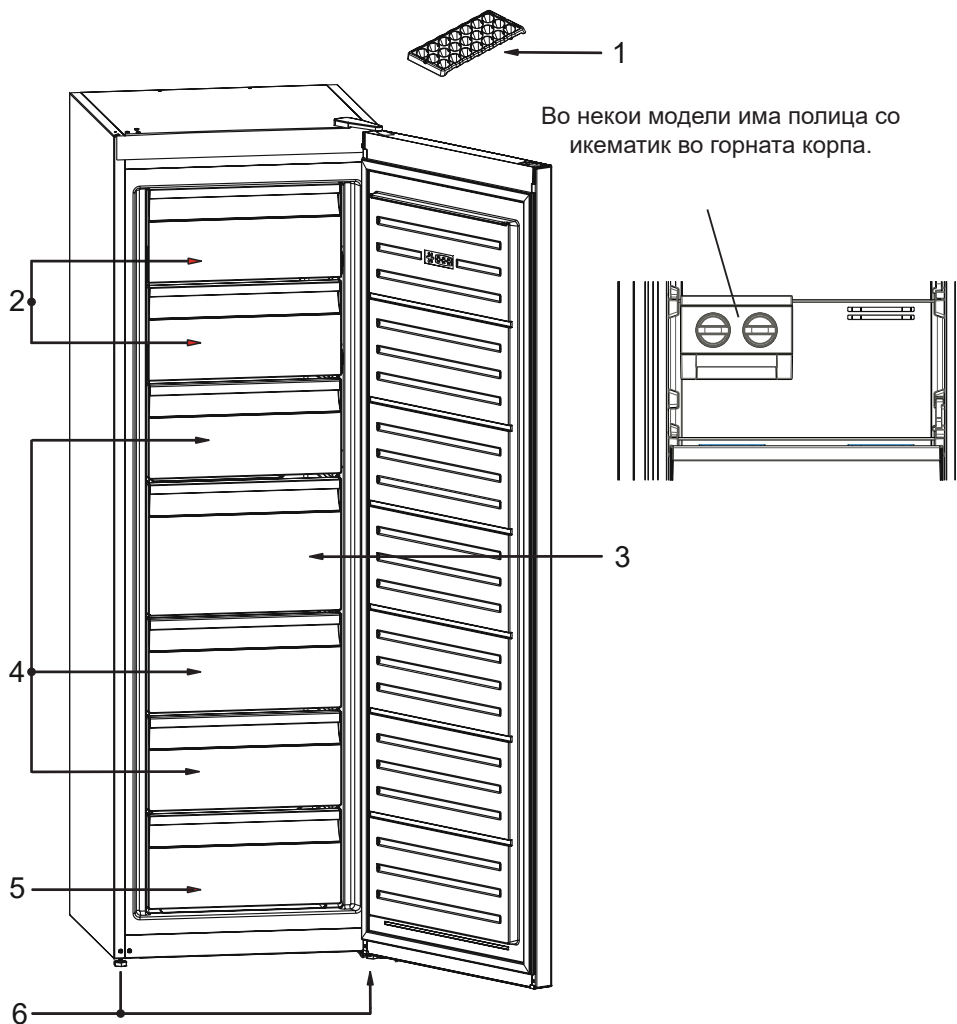

Оваа презентација е само за информативни цели во однос на деловите на уредот.

Деловите варираат во зависност од моделот на уредот.

1. Модла за мраз
2. Горен капак на замрзнувачот
3. Големи фиоки на замрзнувачот
4. Фиоки на замрзнувачот
5. Долни фиоки на замрзнувачот

6. Ногарка за порамнување

## Dimensions

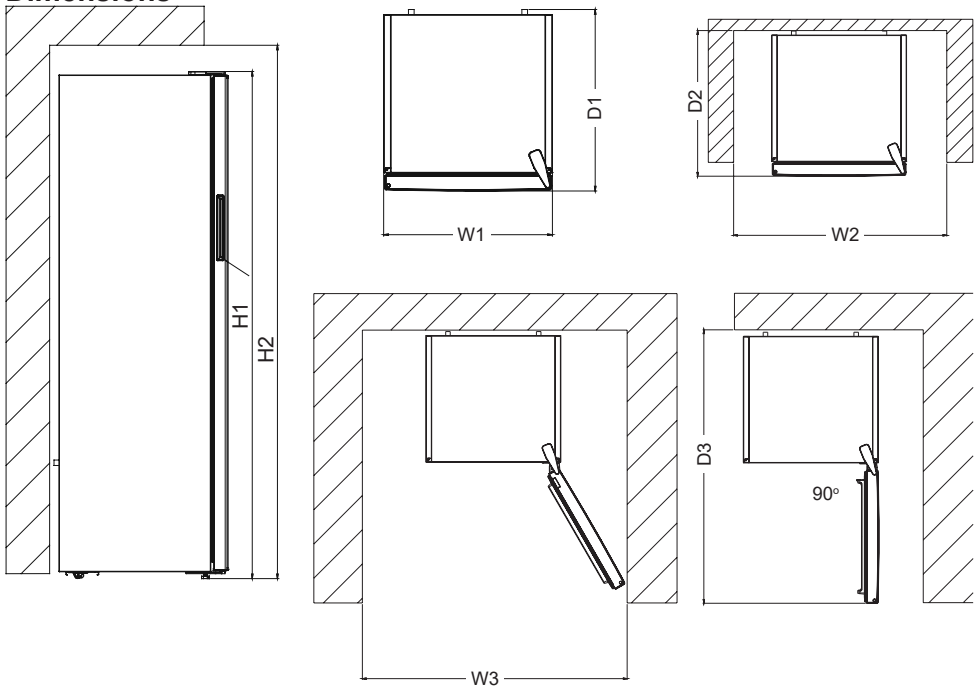

### Overall dimensions <sup>1</sup>

H1	mm	1860
W1	mm	595
D1	mm	650

<sup>1</sup> the height, width and depth of the appliance without the handle

### Space required in use <sup>2</sup>

H2	mm	2010
W2	mm	695
D2	mm	752,5

<sup>2</sup> the height, width and depth of the appliance including the handle, plus the space necessary for free circulation of the cooling air

### Overall space required in use <sup>3</sup>

W3	mm	710
D3	mm	1243,5

<sup>3</sup> the height, width and depth of the appliance including the handle, plus the space necessary for free circulation of the cooling air, plus the space necessary to allow door opening to the minimum angle permitting removal of all internal equipment

## ТЕХНИЧКИ ПОДАТОЦИ

Техничките информации се наоѓаат на плочката со спецификации на внатрешната страна на апаратот и на етикетата за енергија.

QR-кодот на етикетата за енергија доставена со апаратот обезбедува линк до веб адреса со информациите поврзани со перформансите на апаратот во базата на податоци на EU EPREL.

Чувајте ја етикетата за енергија за идно користење заедно со упатството за употреба и сите други документи обезбедени со овој уред.

Истите информации можете да ги најдете на EPREL преку линкот <https://eprel.ec.europa.eu> со името на моделот и бројот на производот дадени на плочката со спецификации на уредот.

Посетете ја страната [www.theenergylabel.eu](http://www.theenergylabel.eu) за детални информации за етикетата за енергија.

## ИНФОРМАЦИИ ЗА ИНСТИТУТИ ЗА ТЕСТИРАЊЕ

Инсталирањето и подготовката на апаратот за која било верификација на EcoDesign треба да биде во согласност со EN 62552. Барањата за вентилација, димензиите на уредот и минимално растојание за задниот дел се дадени во ова Упатство за употреба на ДЕЛ 7. Ве молиме контактирајте го производителот за какви било дополнителни информации, вклучително и планови за транспорт.

## ГРИЖА ЗА КОРИСНИЦИ И СЕРВИС

Секогаш користете само оригинални делови.

Кога контактирате со нашиот овластен сервисен центар, проверете дали ги имате следниве податоци: Модел, сериски број.

Информациите може да се најдат на плочката со спецификации.

Посетете ја нашата веб-страница за да:

<https://www.voxelectronics.com>





SLV

**VF3710F**

NAVODILA ZA UPORABO ZAMRZOVALNA

**ERC**

# Kazalo

<b>PRED UPORABO VAŠE NAPRAVE</b> .....	<b>48</b>
Splošna opozorila .....	48
Stari in nedelujoči hladilniki .....	51
Varnostna opozorila .....	51
Namestitev in delovanje vašega zamrzovalnik .....	52
Pred uporabo vašega hladilnika .....	53
Tehnologija No-Frost .....	53
<b>UPORABA ZAMRZOVALNIKA</b> .....	<b>53</b>
Delovanje vašega zamrzovalnika .....	54
Prilagajanje in aktiviranje temperature .....	54
Začetna vrednost temperature za indikator zamrzovalnika je -18 ° C .....	54
Način Super Zamrzovanja .....	54
Varčni način .....	54
Način ohranjevalnika zaslona .....	55
Funkcija otroške ključavnice .....	55
Opozorila za nastavitve temperature .....	56
Dodatki .....	56
Model za ledene kocke .....	56
Icematic ( <i>pri nekaterih modelih</i> ) .....	<b>57</b>
<b>SHRANJEVANJE HRANE</b> .....	<b>58</b>
<b>ČIŠČENJE IN VZDRŽEVANJE</b> .....	<b>62</b>
Odmrzovanje .....	62
Zamenjava LED-traku .....	63
<b>PREVAŽANJE IN PREMIKANJE</b> .....	<b>63</b>
Prestavljanje vrat .....	63
<b>PRED KLICANJEM POPRODAJNEGA SERVISERJA</b> .....	<b>64</b>
Nasveti Za Varčevanje Z Energijo .....	66
<b>DELI NAPRAVE IN PREDELI</b> .....	<b>67</b>
<b>TEHNIČNI PODATKI</b> .....	<b>69</b>
<b>INFORMACIJE ZA PRESKUSNE INSTITUTE</b> .....	<b>69</b>
<b>SKRB ZA STRANKE IN STORITVE</b> .....	<b>69</b>



SL

POŽAR

Opozorilo; Nevarnost požara / Vnetljivi materiali

## 1. DEL PRED UPORABO VAŠE NAPRAVE

### Splošna opozorila

Ta aparat ni namenjen uporabi kot vgradni aparat.

**! OPOZORILO:** Ventilacijske odprtine v ohišju naprave ali v obdani zaščiti naj bodo brez ovir.

**! OPOZORILO:** Ne uporabljajte mehaničnih naprav ali drugih sredstev za pospeševanje procesa odmrzovanja, razen tega, kar priporoča proizvajalec.

**! OPOZORILO:** Ne uporabljajte električnih naprav v notranjosti delov naprave za shranjevanje živil, razen če so takšne vrste, ki jih priporoča proizvajalec.

**! OPOZORILO:** Ne poškodujte hladilnega sistema.

**! OPOZORILO:** Pri namestitvi naprave se prepričajte, da napajalni kabel ni zataknjen ali poškodovan.

**! OPOZORILO:** Na zadnji del naprave na nameščajte več prenosnih vtičnic ali prenosnih virov napajanja.

**! OPOZORILO:** Da bi se izognili nevarnosti zaradi nestabilne naprave, jo morate namestiti v skladu z navodili.

**!** Če vaša naprava uporablja hladilno sredstvo R600a - te podatke si lahko preberete z etikete na hladilniku - morate biti previdni med prevozom in **MONTAŽO**, da se hladilni elementi v vašem aparatu ne poškodujejo. Čeprav je R600a okolju prijazen, pa je zemeljski plin. Je eksploziven, in zato v primeru uhanja plina, ki se je pojavil zaradi poškodb hladilnih elementov, premaknite svoj hladilnik v stran od odprtega ognja ali virov toplote ter za nekaj minut prezračite sobo, kjer se nahaja naprava.

- Med prevažanjem in namestitvijo hladilnika, nikar ne poškoduje hladilnih elementov hladilnika.
- V tej napravi ne hranite eksplozivnih snovi, kot so pločevinke aerosola z vnetljivim pogonskim plinom.

- Ta naprava je namenjena za uporabo v hišah in podobno, kot je:
  - kuhinjska območja za osebje v trgovinah, pisarnah in drugih delovnih okoljih,
  - kmetije in stranke v hotelih in drugih podobnih stanovanjskih okoljih,
  - hostlih, motelih,
  - menzah in podobnih veleprodajah.
- Če se vtičnica ne ujema z vtičem hladilnika, ga mora zamenjati proizvajalec, serviser ali podobna usposobljena oseba, da ne pride do nevarnosti.
- Na napajalni kabel vašega hladilnika je bil povezan poseben ozemljeni vtič. Ta vtič je treba uporabljati s posebej ozemljeno vtičnico 16 amper odvisno od države, v kateri bo izdelek naprodaj. Če v vaši hiši ni takšne vtičnice, naj vam jo namesti usposobljeni električar.
- To napravo lahko uporabljajo otroci, stari 8 let ali več in osebe, ki imajo zmanjšane telesne, čutne ali umske zmožnosti ali so brez izkušenj in znanja, če so pod nadzorom ali so prejele navodila za varno uporabo naprave in razumejo vpletena tveganja. Otroci se ne smejo igrati z napravo. Otroci ne smejo opravljati čiščenja ali vzdrževanja naprave brez nadzora.
- Če je napajalni kabel poškodovan, ga mora zamenjati proizvajalec, serviser ali podobna usposobljena oseba, da bi se izognili tveganjem.
- Otrokom starosti od 3 do 8 let je dovoljeno napolniti in izprazniti hladilne naprave. Otroci naj ne opravljajo čiščenja ali vzdrževanja naprave, zelo majhni otroci (od 0 do 3 let) naprav naj ne uporabljajo, od majhnih otroci (od 3-8 let) ne pričakujemo, da naprave uporabljajo varno, razen če so pod stalnim nadzorom, starejši otroci (8-14 let) in ranljivi ljudi lahko naprave uporabljajo varno z ustreznim spremstvom ali

po navodilih o uporabi naprave. Od bolj ranljivih oseb se ne pričakuje, da naprave uporabljajo varno, razen, če so z ustreznim spremstvom.

- Ta naprava ni namenjena za uporabo na višini, ki presega 2000 m.

**Da bi se izogibali kontaminaciji hrane, prosimo upoštevajte naslednja navodila:**

- Predolgo odprta vrata lahko povzročajo znatno povečanje temperature v predalih naprave.
- Redno čistite površine, ki lahko pridejo v stik z hrano in dosegljivimi odvodnimi sistemi.
- Surovo meso in ribe hranite v ustreznih posodah v hladilniku, ne da bi prišli v stik ali kapljali na ostalo hrano.
- Predali z zamrznjeno hrano z dvema zvezdicama so primerni za shranjevanje zamrznjene hrane, shranjevanje ali pripravo sladoleda ter pripravo ledenih kock.
- Predali z eno, dvema in tremi zvezdicami niso primerni za zamrzovanje sveže hrane.
- Če hladilnik nameravamo ostaviti prazen dalj časa, ga izklopimo, odtajamo, očistimo, posušimo ter ostavimo vrata odprta, da bi preprečili nastanek plesni v napravi.

## Stari in nedelujoči hladilniki

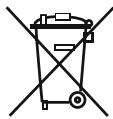

- Če ima vaš stari hladilnik ključavnico, jo zlomite ali jo odstranite preden ga zavržete, saj se lahko otroci ujamejo vanj, kar lahko povzroči nesrečo.
- Stari hladilniki in zamrzovalniki vsebujejo izolacijski material in hladilno sredstvo s CFCjem. Zato pazite, da ne škodujete okolju, ko se vaši stari hladilniki zavržejo.

Prosimo, da se posvetujete s svojim občinskim organom o odstranjevanju OEEO za namene ponovne uporabe, recikliranja in predelave.

### Opombe:

- Prosimo, skrbno preberite navodila za uporabo pred namestitvijo in uporabo vaše naprave. **Naše podjetje ne odgovarja za nastalo škodo zaradi napačne uporabe.**
- Sledite vsem navodilom na napravi in navodilom priročnika za uporabo, in ta priročnik hranite na varnem mestu, da rešite težave, ki se lahko pojavijo v prihodnosti.
- Ta naprava je proizvedena za uporabo v domovih in se lahko uporablja le v gospodinjstvih okoljih in za določene namene. Ni primerna za poslovno ali skupno uporabo. Takšna nenamenska uporaba prekine jamstvo za napravo in naše podjetje ne odgovarja za možno škodo.
- Ta naprava je proizvedena za uporabo v hišah in je primerna le za hlajenje/shranjevanje hrane. Ni primerna za poslovno ali skupno uporabo in/ali za shranjevanje snovi, razen za hrano. Naše podjetje ne odgovarja za škodo, ki se v nasprotnem primeru lahko zgodi.

## Varnostna opozorila

- Ne uporabljajte večdelnih vtičnic ali podaljška.
- Ne uporabljajte vtičev, katerih kabel je poškodovan, strgan ali obrabljen.
- Ne vlecite, zvijajte in ne poškodujte kabla.
- Ne uporabljajte potovalnega adapterja.



- Ta izdelek je namenjen za uporabo s strani odraslih, prosimo, ne pustite, da se otroci igrajo z napravo in se obešajo z rokami na vrata.
- Vtiča iz vtičnice nikoli ne vlecite z mokrimi rokami, da ne pride do električnega udara!
- Nikoli ne postavljajte pijač v steklenicah in pločevinkah v predel za globoko zamrzovanje vašega hladilnika. Steklenice in pločevinke lahko eksplodirajo.
- Zaradi vaše varnost, prosimo, da ne postavljajte nobenih eksplozivnih in vnetljivih snovi v hladilnik. Pijače z visoko vsebnostjo alkohola postavite v hladilnem predelu naprave tesno zaprte z njihovimi pokrovi in v navpičnem položaju.

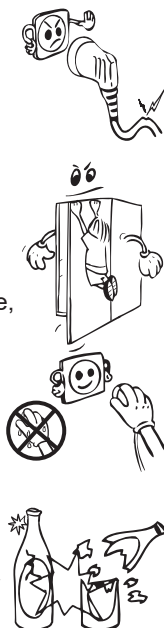

- Izogibajte se stiku rok z izvzetim ledom, ki je bil ustvarjen v predelu za globoko zamrzovanje, saj lahko led povzroči opekline in/ali vreznine.
- Ne dotikajte se zamrznjenih živil z golimi rokami! Ne jejte sladoleda in kock ledu takoj za tem, ko ste jih vzeli iz predela za zamrzovanje!
- Ne zamrzujte ponovno prej zamrznjeno hrano, ko se je že stalila. To je lahko nevarno za vaše zdravje, saj lahko povzroči težave, kot je zastrupitev s hrano.
- Ne pokrivajte ohišje in/ali zgornjo stran hladilnika s čipko. To bo negativno vplivalo na delovanje hladilnika.
- Zavarujte dodatke v hladilniku, da bi preprečili njihovo poškodbo, medtem ko ga premikate.
- Ko so vrata zamrzovalnika zaprta, pride do vakuuma. Pred ponovnim odpiranjem počakajte 1 minuto.
- Ta možnost pride v poštev za enostavno odpiranje vrat. Na ta način bo okoli tega področja nastalo le malo kondenza.

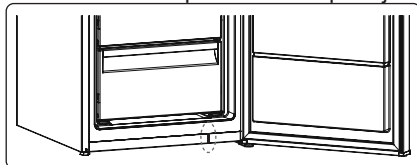

## Namestitev in delovanje vašega zamrzovalnik

*Pred začetkom uporabe vašega hladilnika, upoštevajte naslednje točke:*

- Delovna napetost vašega hladilnika je 220-240 V in 50 Hz.
- Naše podjetje ne odgovarja za škodo, ki lahko nastane zaradi uporabe brez nameščene ozemljitve.
- Postavite svoj hladilnik na primerno mesto, da ne bo izpostavljen neposredni sončni svetlobi.
- Vaša naprava bi morala biti vsaj 50 cm stran od kuhalnikov, plinskih pečic in radiatorjev ter vsaj 5 cm stran od električnih pečic.
- Vaš hladilnik se ne sme uporabljati na prostem in ne sme stati na dežju.
- Če je vaš hladilnik v bližini zamrzovalnika, morate pustiti prostor vsaj 2 cm med njima, da bi preprečili kondenzacijo na zunanjih površinah.
- Ne postavljajte težkih predmetov na vaš naprava.
- Ne postavljajte težkih predmetov na vaš hladilnik in postavite hladilnik na primerno mesto tako, da bo na vrhu prostora za minimalno 15 cm.
- Ustrezno prilagodite nastavljive sprednje nogice, da zagotovite, da je vaša naprava ravna in stabilna. To lahko zagotovite z obračanjem nogic v smeri urinega kazalca (ali v nasprotni smeri). Ta proces opravite, preden položite živilo v hladilnik.
- Pred uporabo hladilnika, obrišite vse dele s toplo vodo, ki ji dodate eno žličko jedilne sode, nato pa jih sperite s čisto vodo in posušite. Po zaključenem čiščenju, postaviti vse dele nazaj na svoje mesto.
- Da preprečite kondenzatorju (črni element s krilci na zadnji strani), da se dotika stene, namestite plastični distančnik na mesto z rotacijo za 90°, kot prikazuje slika.
- Hladilnik mora biti postavljen ob steno z razdajo največ 75 mm.

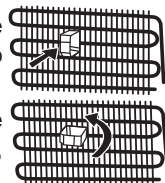

## Pred uporabo vašega hladilnika

- Med prvim delovanjem ali za zagotovitev učinkovitega delovanja naprave po premeščanju, dovolite vašemu hladilniku, da ostane nedejaven za 3 ure (v navpičnem položaju), nato vstavite vtičač v vtičnico. V nasprotnem primeru lahko poškodujete kompresor.
- Prvič, ko deluje vaš hladilnik, lahko vonjate smrad. Ta vonj mora izginiti, ko začne vaš hladilnik hlajenje.

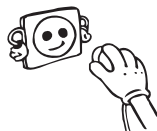

## Tehnologija No-Frost

Vaš zamrzovalnik se razlikuje od številnih standardnih zamrzovalnikov. Druge naprave lahko tvorijo led v zamrzovalniku zaradi odpiranja vrat in vlažnosti hrane. V takih napravah je potrebno odtajevanje. Občasno jih morate izključiti, premakniti hrano in odstraniti led.

Vaš "no frost" zamrzovalnik se tovrstnim težavam izogne tako, da z ventilatorjem enakomerno porazdeli zrak v predelih zamrzovalnika. Tako je vaša hrana enakomerno in enovito hlajena in ne zmrzuje.

**Predal zamrzovalnega prostora (zamrzovalnik):** Najučinkovitejša uporaba energije je zagotovljena pri konfiguraciji s predali in posodami v izvirnem položaju.

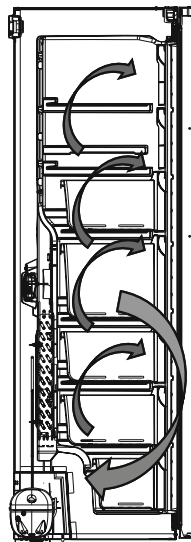

## 2. DEL UPORABA ZAMRZOVALNIKA

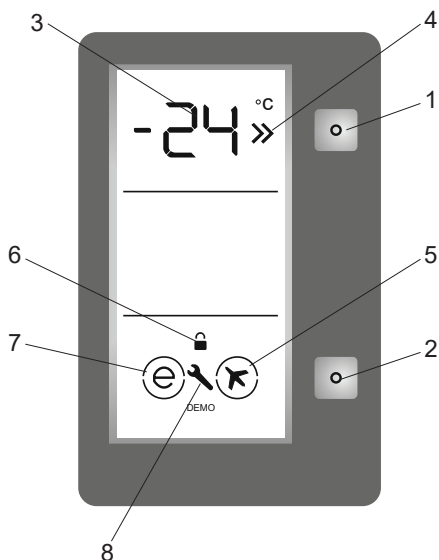

1. S tem lahko spremenite vrednost nastavitve zamrzovalnika in aktivirate način super zamrzovanja, če želite. Zamrzovalnik lahko nastavite na -16, -17, -18, -19, -20, -21, -22, -23, -24 °C.
2. Omogoča, da se po želji aktivirajo načini (varčni, SF ...).
3. Zaslona nastavljenosti vrednosti zamrzovalnika
4. Indikator super zmrzovanja.
5. Simbol načina super zamrznitve.
6. Simbol otroške ključavnice.
7. Simbol varčnega načina.
8. Simbol alarma.

### Osvetlitev (če je na voljo)

Pri prvem vklopu naprave se lahko notranja osvetlitev zaradi preskusov odpiranja vključi 1 minuto kasneje.



## Delovanje vašega zamrzovalnika

### Prilagajanje in aktiviranje temperature

Začetna vrednost temperature za indikator zamrzovalnika je  $-18^{\circ}\text{C}$

- Enkrat pritisnete gumb za način.
- S pritiskom na ta gumb začne utripati nastavljena vrednost indikatorja zamrzovalnika.
- Ko pritisnete na ta gumb vrednost zamrzovalnika se spremeni na nižjo temperaturo z utripajočim indikatorjem.  
( $-16^{\circ}\text{C}$ ,  $-17^{\circ}\text{C}$ ,  $-18^{\circ}\text{C}$ ,  $-19^{\circ}\text{C}$ ,  $-20^{\circ}\text{C}$ ,  $-21^{\circ}\text{C}$ ,  $-22^{\circ}\text{C}$ ,  $-23^{\circ}\text{C}$ ,  $-24^{\circ}\text{C}$ ).
- Če po dosegu zelene nastavljene vrednosti počakate 1 sekundo, ne da bi pritisnili noben gumb, se nastavljena vrednost aktivira in vaš zamrzovalnik deluje pri tej vrednosti.
- Če še naprej pritisnete tipko po doseganju  $-24^{\circ}\text{C}$ , se temperatura ponovno zažene s  $-16^{\circ}\text{C}$ .

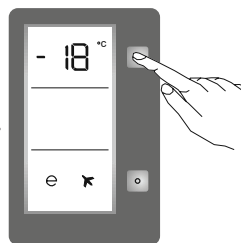

### Priporočene temperaturne vrednosti za zamrzovalnik

<i>Kdaj ga je treba nastaviti?</i>	<i>Notranja temperatura</i>
Za najmanjšo zmogljivost zamrzovanja	$-16^{\circ}\text{C}$
Pri običajni uporabi	$-17$ , $-18$ , $-19$ , $-20$ ali $-21^{\circ}\text{C}$
Za najvišjo zmogljivost zamrzovanja	$-22$ , $-23$ ali $-24^{\circ}\text{C}$

### Način Super Zamrzovanja

#### Kako se uporablja?

- Pritisnite gumb za nastavev zamrzovalnika, dokler se na zaslonu ne prikaže SF. Brenčalo dvakrat zapiska in način je nastavljen.
- Segment temperature zamrzovalnika bo prikazal "SF".

#### Medtem ko je izbran način SF

- Temperatura načina zamrzovanja in super zamrzovanja se lahko prilagodi. V tem primeru se način super zamrzovanja nadaljuje.
- Varčnega načina in način počitnic ni mogoče izbrati.
- Način super zamrzovanja lahko prekličete z istim postopkom izbiranja.

### Varčni način

#### Kako se uporablja?

- Pritisnite "Gumb za način", dokler se okoli simbola varčevanja ne pojavi krog.
- Če nobene tipke ne pritisnete 1 sekundo, bo način nastavljen. Krog bo utripal 3-krat, zvonček pa se bo oglasil dvakrat.
- Segment temperature zamrzovalnika bo prikazal "E".
- Krog simbola Varčevanja in E sveti, dokler se način ne konča.

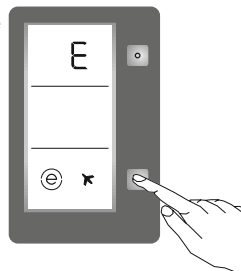
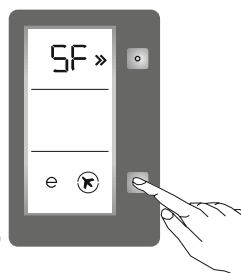

### Med delovanjem v tem načinu:

- Zamrzovalnik je mogoče nastaviti. Ko preključete varčni način, se izbrane vrednosti nastavitve nadaljujejo.
- Izberete lahko način super zamrzovanja. Varčni način se samodejno preključe in aktivira se izbrani način.
- Če želite preklicati, pritisnite gumb za način.

### Način ohranjevalnika zaslona

#### Kako ga uporabljati?

- Ta način se aktivira, ko pritisnete gumb načina 5 sekund.
- Če v aktivnem načinu ne pritisnete nobenega gumba v 5 sekundah, se lučke nadzorne plošče ugasnejo.
- Če pritisnete kateri koli gumb, ko so luči nadzorne plošče ugasnjene, se na zaslonu prikaže trenutna nastavitvev in nato lahko opravite želene prilagoditve. Če v 5 sekundah ne preključete načina ohranjevalnika zaslona ali pritisnete katerega koli gumba, se nadzorna plošča ponovno izklopi.
- Če želite preklicati ohranjevalnik zaslona, ponovno pritisnite gumb načina 5 sekund.
- Ko je vključen ohranjevalnik zaslona, lahko aktivirate tudi otroško ključavnico.
- Če 5 sekund ne pritisnete nobenega gumba, po tem, ko ste aktivirali otroško ključavnico, se luči nadzorne plošče ugasnejo. Nato si lahko ogledate prejšnje nastavitve in da je otroška ključavnica aktivna s pritiskom na kateri koli gumb. Otroško ključavnico lahko preključete, kot je opisano v navodilih za ta način.

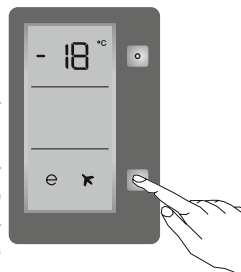

### Funkcija otroške ključavnice

#### Kdaj bi ga uporabili?

Na napravi je na voljo otroška ključavnica, da se otrokom prepreči igranje z gumbi in spreminjanje nastavitvev.

#### Aktiviranje otroške ključavnice

Pritisnite gumb SET 5 sekund.

#### Dezaktiviranje otroške ključavnice

Pritisnite gumb SET 5 sekund.

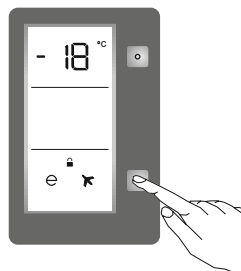

**Opomba:** Otroška ključavnica bo izključena tudi, če je prekinjena električna energija ali je zamrzovalnik izklopljen.

## Opozorila za nastavitve temperature

- Temperatura prostora, temperatura sveže shranjene hrane in pogostost odpiranja vrat vplivajo na temperaturo v zamrzovalniku. Po potrebi spremenite nastavitve temperature.
- Zamrzovalnika ni priporočeno uporabljati v okoljih s temperaturo pod 10 °C.
- Pri nastavljanju temperature je treba upoštevati pogostost odpiranja vrat zamrzovalnika, količino shranjene hrane in temperaturo okolja, v katerem se naprava nahaja.
- Priporočamo, da pri prvi uporabi zagotovite neprekinjeno 24-urno delovanje zamrzovalnika, dokler se ta ne ohladi na dovolj nizko temperaturo. V tem času vrat ne odpirajte in v zamrzovalnik ne shranjujte hrane.
- Vaš zamrzovalnik ima vgrajeno funkcijo 5-minutne zakasnitve, ki preprečuje okvare kompresorja. Po vklopu napajanja bo zamrzovalnik začel normalno delovati po 5 minutah.
- Zamrzovalnik je izdelan za delovanje v temperaturnih intervalih okolja, ki so navedeni v standardih, in glede na razred podnebja, ki je naveden na etiketi s podatki. Zaradi njegove učinkovitosti zamrzovalnika ni priporočeno uporabljati v okoljih, ki so hladnejša od navedenih temperaturnih intervalov.

### Klimatski razred in pomen

T (tropski): Hladilni aparat je namenjen za uporabo pri zunanjih temperaturah od 16 °C do 43 °C.

ST (subtropski): Hladilni aparat je namenjen za uporabo pri zunanjih temperaturah od 16 °C do 38 °C.

N (zmerno): Hladilni aparat je namenjen za uporabo pri zunanjih temperaturah od 16 °C do 32 °C.

**SN (razširjeno zmerno):** Hladilni aparat je namenjen za uporabo pri zunanjih temperaturah od 10 °C do 32 °C.

### Pomembna navodila za namestitve

Ta naprava je zasnovana za delovanje v težkih podnebnih pogojih (do 43 °C oz. 110 °F), poganja pa jo tehnologija »Freezer Shield«, ki zagotavlja, da se zamrznjena živila v zamrzovalniku ne odtalijo, tudi če temperatura okolja pade do -15 °C. Napravo lahko torej namestite v neogrevan prostor brez skrbi, da bi se zamrznjena živila v zamrzovalniku pokvarila. Ko se temperatura okolja povrne na normalno raven, lahko napravo uporabljate kot običajno.

### Dodatki

#### Model za ledene kocke

- Model za ledene kocke napolnite z vodo in ga dajte v zamrzovalnik.
- Ko so kocke narejene (popolnoma zamrznjene), jih dobite iz modela tako, da ga zvijete, kot kaže spodnja slika.

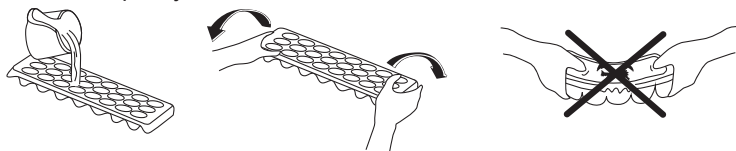

### **icematic (pri nekaterih modelih)**

- Izvzemite pladenj za izdelovanje ledu.
- Napolnite z vodo do črte.
- Postavite pladenj za izdelovanje ledu nazaj v položaj.
- Ko nastanejo ledene kocke, obrnite vzvod, da spustite kocke v pladenj.

### **Opomba:**

- Za izdelovanje ledu ne napolnite naprave za led z vodo. Lahko jo zlomite.
- Premikanje naprave za led je lahko oteženo med delovanjem hladilnika. V tem primeru jo očistite po tem, ko ste odstranili steklene police.

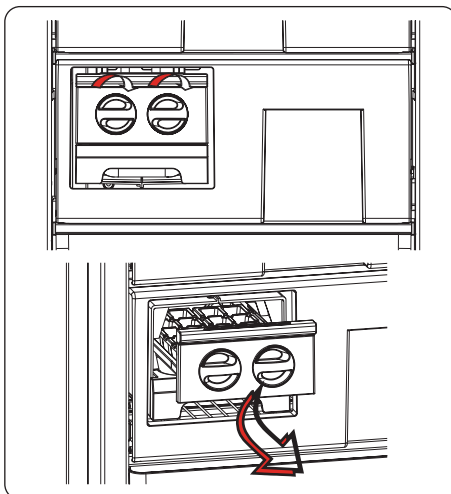

**Ta predstavitev delov naprave je le informativne narave. Deli se lahko razlikujejo glede na model vaše naprave.**

### **3. DEL SHRANJEVANJE HRANE**

- Predel zamrzovalnika se uporablja za zamrzovanje svežih živil, shranjevanje zamrznjenih živil za obdobje, ki je označeno na embalaži, ter za izdelavo ledenih kock.
- Ne postavljajte sveže in tople hrane ob zamrznjena živila, saj bi jih lahko odtalila.
- Sveže in tople hrane ne potiskajte ob police na vratih zamrzovalnika, da bi jo zamrznili. Na policah na vratih shranjujte le zamrznjena živila.
- Ko zamrzujete sveža živila (npr. meso, ribe in mleto meso), jih razdelite v takšne porcije, da jih boste lahko uporabili za en obrok.
- Pri shranjevanju zamrznjenih živil skrbno sledite navodilom na embalaži. Če informacije niso navedene, živil ne hranite več kot 3 mesece od datuma nakupa.
- Pri nakupu zamrznjenih živil se prepričajte, da so bila zamrznjena pri ustreznih temperaturah in da embalaža ni poškodovana.
- Zamrznjena živila je treba prevažati v ustreznih posodah zaradi ohranjanja kakovosti, prav tako pa jih je treba čim hitreje shraniti v zamrzovalnik.
- Če paket zamrznjenih živil kaže znake vlažnosti in nenormalne napihjenosti, je verjetno, da so bila prej shranjena pri neustreznih temperaturah in da se je stanje vsebine poslabšalo.
- Rok trajanja zamrznjenih živil je odvisen od temperature v prostoru, nastavitve termostata, pogostosti odpiranja vrat zamrzovalnika, vrste živil in časa, ki je potreben za prevoz izdelkov od trgovine do vašega doma. Vedno upoštevajte navodila, natisnjena na embalaži, in nikoli ne uporabljajte izdelka po poteku navedenega roka trajanja.
- Največja količina svežih živil (v kg), ki se lahko zamrzne v 24 urah, je navedena na etiketi naprave.

#### **Če uporabite največjo zmogljivost zamrzovanja vašega zamrzovalnika:**

- Pri zamrzovanju svežih živil je največja količina svežih živil (v kg), ki se lahko zamrzne v 24 urah, navedena na etiketi naprave (vaš hladilnik lahko zamrzne 25 kg pri temperaturi okolja 25 °C).
- Za optimalno delovanje naprave in njeno doseganje največje zmogljivosti zamrzovanja vklopite način super zamrzovanja (SF) 24 ur prej, preden postavite svežo hrano v zamrzovalnik.
- Ko v zamrzovalnik postavite svežo hrano, za zamrzovanje običajno zadošča 24 ur. Način »super zamrzovanja« se samodejno izklopi po 2–3 dneh, da prihrani energijo.

#### **Če boste v zamrzovalniku zamrznili manjšo količino (do 3 kg):**

- Postavite hrano tako, da se ne dotika že zamrznjenih živil, in vklopite način »hitrega zamrzovanja«. Hrano lahko postavite zraven drugih zamrznjenih živil, ko je popolnoma zamrznjena (po najmanj 24 urah).
- Ne zamrzujte ponovno zamrznjene hrane, ki se je že odtalila. To je lahko nevarno za vaše zdravje, saj lahko povzroči težave, kot je zastrupitev s hrano.
- Počakajte, da se vroča hrano popolnoma ohladi, preden jo postavite v zamrzovalnik.
- Pri nakupu zamrznjenih živil se prepričajte, da so bila zamrznjena pri ustreznih temperaturah in da embalaža ni poškodovana.

## A+ modele

• Če pride do redukcije električne energije ali motenj v delovanju, vrat ne odpirajte. Tako boste ohranili temperaturo v zamrzovalniku in omogočili, da se hrana v njem ohrani še približno 15 ur pri temperaturi okolja 25°C in približno Morate jo skuhati in porabiti.

Meso in ribe	Priprava	Najdaljši dovoljeni čas hranjenja (mesec)
Zrezek	Zaviti v folijo	6 - 8
Meso jagnjetine	Zaviti v folijo	6 - 8
Telečja pečenka	Zaviti v folijo	6 - 8
Kocke teletine	V majhnih količinah	6 - 8
Kocke jagnjetine	V koščkih	4 - 8
Mleto meso	V embalažah brez uporabe začimb	1 - 3
Drobovina (koščki)	V koščkih	1 - 3
Bolonjska omaka/salama	Treba zapakirati, tudi če ima membrano	
Piščanec in puran	Zaviti v folijo	4 - 6
Goska in raca	Zaviti v folijo	4 - 6
Srnjad, zajec, merjasec	V 2,5 kg porcijah in kot fileji	6 - 8
Sladkovodne ribe (postrv, krap, ščuka, pravi som)	Ko odstranite drobovino in luske, ribo umite in posušite; če potrebno, odrežite rep in glavo.	2
Pusta riba, morski brancin, robec, morski list		4
Mastne ribe (tuna, skuša, modra riba, sardoni)		2 - 4
Školjke	Očiščeno in v vrečkah	4 - 6
Kaviar	V lastni embalaži, znotraj aluminijaste ali plastične posode	2 - 3
Polž	V slani vodi, znotraj aluminijaste ali plastične posode	3



**OPOMBA:** Zamrznjeno meso je treba po odtajanju skuhati kot sveže meso. Če meso po odmrzovanju ni kuhano, ga ne smemo ponovno zamrzniti.

	Najdaljši dovoljni čas hranjenja (meseči)	Čas odmrzovanja pri sobni temperaturi (ure)	Čas odmrzovanja v pečici (min.)
<b>Kruh</b>	4 - 6	2 - 3	4-5 (220-225 °C)
<b>Keksi</b>	3 - 6	1 - 1,5	5-8 (190-200 °C)
<b>Fino pecivo</b>	1 - 3	2 - 3	5-10 (200-225 °C)
<b>Pita</b>	1 - 1,5	3 - 4	5-8 (190-200 °C)
<b>Listnato testo</b>	2 - 3	1 - 1,5	5-8 (190-200 °C)
<b>Pica</b>	2 - 3	2 - 4	15-20 (200 °C)

<b>Zelenjava in sadje</b>	<b>Priprava</b>	<b>Najdaljši dovoljeni čas hranjenja (mesece)</b>
<b>Mladi fižol in fiž</b>	Operemo in narežemo na majhne koščke in zavremo v vodi	10 - 13
<b>Fižol</b>	Oluščimo in operemo ter zavremo v vodi	12
<b>Zelje</b>	Očistimo in zavremo v vodi	6 - 8
<b>Korenček</b>	Operemo in narežemo na rezine ter zavremo v vodi	12
<b>Popper</b>	Odstranite stebila, razdelite ga na dvoje in ločite semena ter zavrite v vodi	8 - 10
<b>Špinača</b>	Operemo in zavremo v vodi	6 - 9
<b>Cvetača</b>	Odstranite liste, prerežite sredico na koščke in jih nekaj časa pustite v vodi, kateri ste dodali malo limoninega soka	10 - 12
<b>Jajčevcevec</b>	Narezan na 2 cm kose, potem ko smo ga sprali	10 - 12
<b>Koruza</b>	Operemo in pakiramo s stebлом ali kot sladko koruzo	12
<b>Jabolka in hruška</b>	Olupimo in narežemo	8 - 10
<b>Marelice in breskve</b>	Razdelimo na dvoje in odstranimo koščico	4 - 6
<b>Jagode in robide</b>	Operemo in oluščimo	8 - 12
<b>Kuhano sadje</b>	V posodo dodamo 10 % sladkorja	12
<b>Slive, češnje, višnje</b>	Operemo in odstranimo peclje	8 - 12

<b>Mlečni izdelki</b>	<b>Priprava</b>	<b>Najdaljši dovoljeni čas hranjenja (mesece)</b>	<b>Pogoji hranjenja</b>
Pakirano (homogenizirano) mleko	V lastni embalaži	2 - 3	Čisto mleko - v lastni embalaži
Sir- razen belega sira	V rezinah	6 - 8	Originalno embalažo lahko uporabimo za kratko obdobje shranjevanja. Živila zavijte v folijo za daljše obdobje shranjevanja.
Maslo, margarina	V lastni embalaži	6	



## 4. DEL ČIŠČENJE IN VZDRŽEVANJE

- Odklopite hladilnik iz napajanja pred samim čiščenjem.

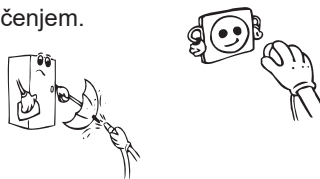

- Ne čistite naprave z vlivanjem vode.

- Prepričajte se, da v ohišje svetilke in druge električne komponente ne vstopa voda.

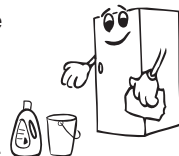

- Napravo je treba redno čistiti z raztopino sode bikarbone in mlačne vode.

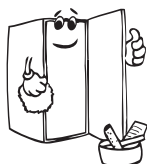

- Posamezno odstranite dele in jih očistite z milnico. Ne perite v pomivalnem stroju.



- Ne uporabljajte grobih čistilnih sredstev. Po tem, ko ste odstranljive dele oprali, jih sperite s čisto vodo in jih dobro osušite. Ko je čiščenje končano, vključite kabel (ne z mokrimi ali vlažnimi rokami!) nazaj v vtičnico.

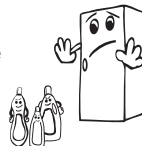

- Kondenzator očistite z metlo vsaj enkrat na leto, saj boste tako prihranili z energijo in izboljšali delovanje.



**Prepričajte se, da je vaš hladilnik med čiščenjem izključen iz napajanja.**

### Odmrzovanje

- Vaš zamrzovalnik se samodejno odtali. Voda, ki nastane zaradi odtajevanja, gre skozi zbiralnik za vodo in teče v izparjevalno posodico za zamrzovalnikom, kjer samodejno izpari. position by removing the screws as indicated. Clean it with soapy water at specific time intervals. This will prevent odours from forming.

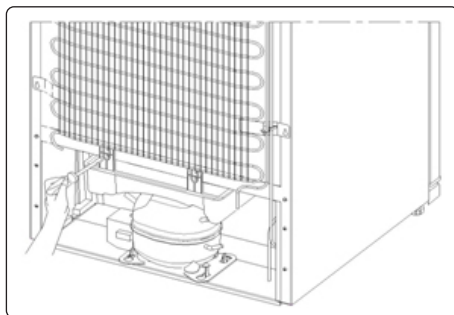

## Zamenjava LED-traku

1 LED-trak v zamrzovalniku se uporablja za osvetlitev naprave. Prosimo, pokličite serviserja.

**Opomba:** Število in mesto LED-trakov se lahko razlikuje glede na model.

**!!! Nekatere različice morda ne vključujejo osvetlitve.**

## 5. DEL PREVAŽANJE IN PREMIKANJE

- Originalno embalažo in peno je dobro shraniti za ponovni prevoz (opcijsko).
- Pritrdite vaš hladilnik z debelo embalažo, pasovi ali močnih vrvmi in sledite navodilom za prevoz v embalaži za ponovni prevoz.
- Odstranite premične dele (police, dodatke, posode za zelenjavo itd.) ali pa jih zavarujte v hladilniku pred udarci z uporabo trakov pri ponovnem premikanju in prevozu.

*Vaš hladilnik nosite v pokončnem položaju.*

### Prestavljanje vrat

- Obračanje vrat je na voljo od vrste zamrzovalnika.
- Na mestu spredaj, kjer so pritrjeni ročajji, to ni mogoče.
- Če vaš model nima ročajev, je mogoče obrniti vrata, vendar to mora storiti pooblaščen osebje.

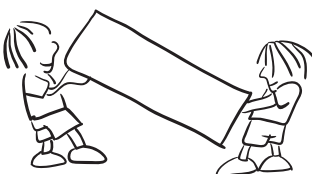

## 6. DEL PRED KLICANJEM POPRODAJNEGA SERVISERJA

### Preverite opozorila;

Vaš hladilnik vas opozori, če so temperature hladilnika in zamrzovalnika neprimerne ali če pride do težav v napravi.

VRSTA NAPAKE	POMEN	ZAKAJ?	KAJ STORITI?
E01	Opozorilo senzorja		V najkrajšem možnem času za pomoč pokličite serviserja.
E02	Opozorilo senzorja		V najkrajšem možnem času za pomoč pokličite serviserja.
E03	Opozorilo senzorja		V najkrajšem možnem času za pomoč pokličite serviserja.
E06	Opozorilo senzorja		V najkrajšem možnem času za pomoč pokličite serviserja.
E07	Opozorilo senzorja		V najkrajšem možnem času za pomoč pokličite serviserja.
E08	Opozorilo glede nizke napetosti	Napajanje naprave je padlo pod 170 W.	- Naprava ni okvarjena. Napaka pomaga preprečiti poškodbe kompresorja. - Napetost je treba dvigniti nazaj na zahtevane ravni. Če opozorilo ne izgine, se obrnite na pooblaščenega serviserja.
E09	Predel zamrzovalnika ni dovolj hladen.	To se rado zgodi po dolgotrajnem izpadu napajanja.	1. Temperaturo zamrzovalnika nastavite na nižjo vrednost ali nastavite superzamrzovanje. Ko je dosežena zahtevana temperatura, bi morala koda napake izginiti. Vrata naj bodo zaprta, da se čas, ki je potreben za doseg ustreznih temperature, skrajša. 2. Odstranite vse izdelke, ki so se med to napako odtalili. Kmalu jih porabite. 3. Dokler ni dosežena ustrezna temperatura in napaka ni odpravljena, v zamrzovalnik ne dajajte svežih izdelkov. Če opozorilo ne izgine, se obrnite na pooblaščenega serviserja.

Če vaša naprava ne deluje pravilno, gre lahko le za manjšo težavo. Zato preden pokličete strokovnjaka, preverite spodaj navedene možnosti. S tem boste prihranili tudi čas in denar.

### Vaš hladilnik ne deluje

#### Preverite, ali:

- Obstaja električno napajanje
- Ste vtič pravilno vključili v vtičnico
- Pregorela je vtična ali omrežna varovalka
- Vtičnica je pokvarjena. To preučite tako, da vstavite hladilnik v delujočo vtičnico.

## **Povišanje temperature lahko povzroči:**

- Pogosto odpiranje vrat za daljše časovno obdobje
- Nalaganje aparata z velikimi količinami tople hrane
- Visoka temperatura okolice
- Napaka z aparatom.

## **Vaš hladilnik deluje hrupno**

### **Običajni zvoki**

#### **Zvok prasketanja (pokanje ledu) se pojavi:**

- Med postopkom samodejnega odmrzovanja
- Ko se naprava ohladi ali segreje (zaradi širitve materiala naprave).

**Kratek hrup pokanja se pojavi:** Ko termostāt vklopi/izklopi kompresor.

**Hrup motorja:** Ta hrup pomeni, da kompresor navadno deluje. Ko se kompresor prvič zažene, lahko kratek čas deluje glasneje.

**Zvok žuborenja in brbotanja:** Ko hladilna tekočina teče skozi cevi sistema.

**Pojavi se hrup vode, ki teče:** Zaradi vode, ki teče v posodo za izhlapevanje. Med odmrzovanjem je ta hrup navaden.

**Zvok pihanja zraka:** Ta zvok je lahko slišite zaradi kroženje zraka v hladilnikih s funkcijo No-Frost, kadar sistem deluje normalno.

## **Robovi hladilnika v stiku z vratnim spojem so topli**

Zlasti poleti (tople letne čase) se lahko med delovanjem kompresorja površine, ki so v stiku z vratnim sklepom, segrejejo, to je normalno.

## **V zamrzovalniku se kopiči vlaga**

### **Preverite, ali:**

- Vsa hrana je pakirana pravilno. Posode morajo biti suhe, preden jih postavite v hladilnik.
- Se vrata hladilnika pogosto odpirajo. Vlaga prostora vstopi v hladilnik, ko se vrata odprejo. Vlaga se hitreje poveča, če se vrata pogosteje odpirajo, še posebej, če je vlaga v prostoru velika.
- Kopičenje vodnih kapljic na zadnji steni. To je navadno po samodejnem odmrzovanju (v statičnih modelih).

## **Vrata se ne odpirajo ali zapirajo pravilno**

### **Preverite, ali:**

- Obstaja hrana ali embalaža, ki preprečujeta, da bi se vrata zaprla
- Vrata, police in predali so pravilno nameščeni
- Zglobi vrat so zlomljeni ali raztrgani

## **Zamrzovalnik je na ravni površini. **POMEMBNE OPOMBE:****

- Funkcija zaščite kompresorja bo aktivirana ob nenadnem izklopu napajanja ali izklopu naprave, saj plin v hladilnem sistemu še ni stabiliziran. Nič ne skrbite, saj bo vaš hladilnik začel delovati po 5 minutah.
- Če dlje časa ne boste uporabljali vašega hladilnika (npr. poletne počitnice), ga izklopite iz napajanja. Očistite hladilnik v skladu s 4. delom in pustite vrata odprta, da preprečite nabiranje vlage in neprijetnega vonja.

- Če težava še ni odpravljena, potem ko ste sledili vsem zgornjim navodilom, se obrnite na najbližji pooblaščen servis.
- Življenjska doba vaše naprave, ki je navedena s strani Ministrstva za industrijo (obdobje za delovanje delov, ki je potrebo za ustrezno delovanje naprave) je 10 let.

## **Nasveti Za Varčevanje Z Energijo**

1. Namestite napravo v hladno, dobro prezračevano sobo, vendar ne pod neposredno sončno svetlobo in ne v bližino virov toplote (radiator, štedilnik itd.). V nasprotnem primeru uporabite izolirno ploščo.
2. Dovolite, da se obdelana hrana in pijača ohladi zunaj naprave.
3. Če dajete noter pijače in tekočine, jih zaprite. V nasprotnem primeru se v napravi poveča vlaga. Zato se delovni čas ohlajevanja podaljša. Pokritost pijač in tekočin pomaga preprečiti vonjave in spremembe okusov.
4. Ko vnašate hrano in pijačo, odprite vrata za najkrajši možni čas.
5. Vse pokrove za različne temperaturne predele naprave imejte zaprta (osveževalnik, hladilni predel itd.).
6. Tesnilo vrat mora biti čisto in prožnost. Če je tesnilo snemljivo, ga v primeru obrabe zamenjajte. Če tesnilo ni snemljivo, morate zamenjati vrata.

## 7. DEL DELI NAPRAVE IN PREDELI

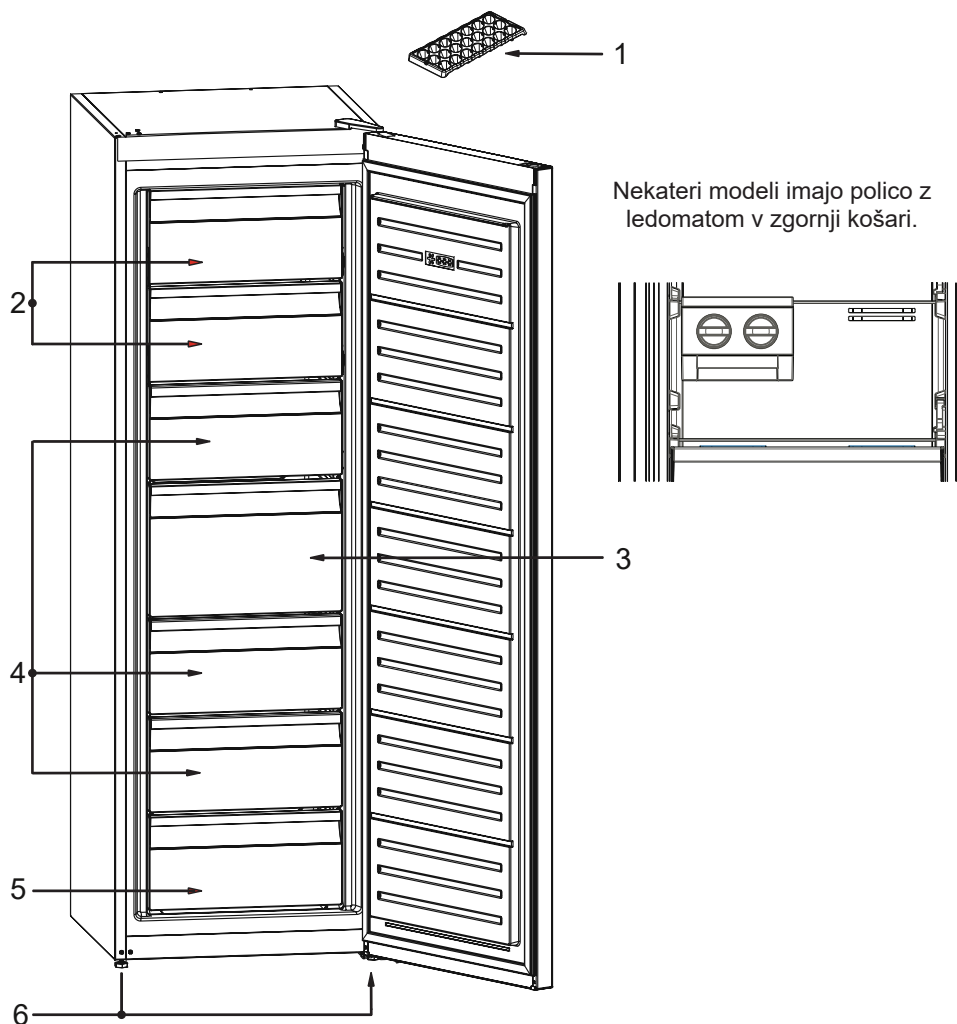

Ta slika je ustvarjena za prikaz različnih delov in pripomočkov naprave.  
Deli se glede na model naprave lahko razlikujejo.

1. Pladenj za led \*
2. Stranica zamrzovalnika
3. Veliki predal zamrzovalnika
4. Predali zamrzovalnika
5. Spodnji predal zamrzovalnika
6. Noge za izravnavanje

\* pri nekaterih modelih

## Dimensions

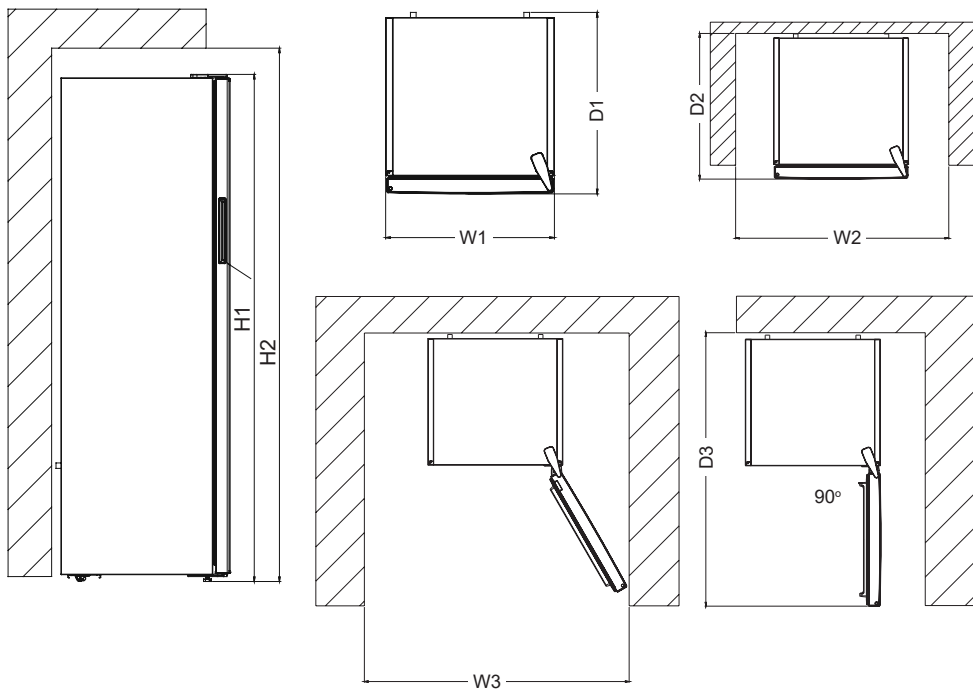

Skupne dimenzije <sup>1</sup>		
H1	mm	1860
W1	mm	595
D1	mm	650

<sup>1</sup> višina, širino in globino aparata brez ročaja in nog

Prostor, potreben pri uporabi <sup>2</sup>		
H2	mm	2010
W2	mm	695
D2	mm	752,5

<sup>2</sup> višina, širina in globina naprave, vključno z ročajem, in prostor, potreben za prosto kroženje hladilnega zraka

Skupni prostor, potreben pri uporabi <sup>3</sup>		
W3	mm	710
D3	mm	1243,5

<sup>3</sup> višina, širina in globina naprave, vključno z ročajem, plus prostor, potreben za prosto kroženje hladilnega zraka, plus prostor, potreben za odpiranje vrat do najmanjšega kota, ki omogoča odstranitev vse notranje opreme

## TEHNIČNI PODATKI

Tehnični podatki se nahajajo na tipski ploščici na notranji strani naprave in na energijski nalepki.

QR koda na energijski nalepki, ki je priložena napravi, vsebuje spletno povezavo do informacij, povezanih z delovanjem naprave v podatkovni bazi EU EPREL.

Hranite energijsko nalepko za referenco skupaj z uporabniškim priročnikom in vsemi drugimi dokumenti, ki so priloženi tej napravi.

Enake podatke je mogoče najti tudi v EPREL s povezavo na spletno stran <https://eprel.ec.europa.eu> ter ime modela in številko izdelka, ki ga najdete na tipski ploščici naprave.

Za podrobne informacije o energijski nalepki glejte povezavo [www.theenergylabel.eu](http://www.theenergylabel.eu).

## INFORMACIJE ZA PRESKUSNE INSTITUTE

Namestitev in priprava naprave za vsako EcoDesign preverjanje mora biti v skladu z EN 62552. Zahteve za prezračevanje, mere vdolbine in najmanjši odmiki zadaj morajo biti, kot so navedene v tem Uporabniškem priročniku v RAZDELEK 7. Za vse dodatne informacije, vključno z načrti za nakladanje, se obrnite na proizvajalca.

## SKRB ZA STRANKE IN STORITVE

Uporabljajte samo originalne nadomestne dele.

Ko se obrnete na naš pooblaščen servisni center, preverite, ali imate na voljo naslednje podatke: Model, Serijsko Številko.

Informacije najdete na tipski tablici.

Obiščite našo spletno stran, če:  
<https://www.voxelectronics.com>





SRP

**VF3710F**

UPUTSTVO ZA UPOTREBU ZAMRZIVAČ

**ERC**

# Sadržaj

<b>PRE UPOTREBE APARATA.....</b>	<b>71</b>
Stari i pokvareni frižideri .....	74
Bezbednosna upozorenja.....	74
Instalacija i rukovanje frižiderom .....	75
Pre korišćenja vašeg frižidera .....	75
Informacije o tehnologiji NO FROST.....	76
<b>UPOTREBA ZAMRZIVAČA .....</b>	<b>76</b>
Kontrolna tabla .....	76
Rukovanje zamrzivačem .....	77
Podešavanje temperature i aktiviranje .....	77
Početna vrednost temperature za indikator podešavanja zamrzivača je -18 °C.....	77
Režim za super zamrzavanje.....	77
Režim uštede energije .....	78
Režim čuvara ekrana .....	78
Funkcija zaključavanja zbog dece.....	79
Upozorenja u vezi sa podešavanjima temperature .....	79
Pribor.....	80
Posuda za led .....	80
Pravljenje kockica leda.....	80
<b>RASPOREĐIVANJE HRANE U UREĐAJU.....</b>	<b>81</b>
<b>ČIŠĆENJE I ODRŽAVANJE .....</b>	<b>85</b>
Odmrzavanje.....	85
LED zamena .....	85
<b>TRANSPORT I PROMENA POLOŽAJA INSTALACIJE .....</b>	<b>86</b>
Promena položaja vrata .....	86
<b>PRE POZIVANJA SERVISA ZA PODRŠKU NAKON KUPOVINE.....</b>	<b>87</b>
Saveti za uštedu energije .....	89
<b>DELOVI UREĐAJA I ODELJCI .....</b>	<b>90</b>
<b>TEHNIČKI PODACI.....</b>	<b>92</b>
<b>INFORMACIJE ZA INSTITUCIJE ZA TESTIRANJE .....</b>	<b>92</b>
<b>BRIGA O POTROŠAČIMA I SERVIS .....</b>	<b>92</b>



SB

POŽAR

Upozorenje; Rizik od požara / zapaljivih materijala

## DEO 1. PRE UPOTREBE APARATA

Ovaj aparat nije predviđen za upotrebu kao ugrađeni uređaj.

 **UPOZORENJE:** Nemojte da blokirate otvore za ventilaciju na kućištu ili strukturi uređaja.

 **UPOZORENJE:** Nemojte koristiti mehaničke uređaje ili druga sredstva za ubrzavanje odmrzavanja, osim onih koje preporučuje proizvođač.

 **UPOZORENJE:** Nemojte koristiti električne aparate unutar prostora za smeštaj hrane, osim ako se ne radi o aparatima čiju upotrebu preporučuje proizvođač.

 **UPOZORENJE:** Nemojte da oštetite kruženje sredstva za hlađenje.

 **UPOZORENJE:** Prilikom pozicioniranja uređaja postarajte se da kabl za napajanje ne bude zaglavljen ili oštećen.

 **UPOZORENJE:** Nemojte da postavljate više prenosivih strujnih utičnica ili prenosivih jedinica napajanja na zadnjoj strani uređaja.

 **UPOZORENJE:** Da biste izbegli opasnost usled nestabilnosti uređaja, on se mora fiksirati u skladu sa uputstvima.

 Ako vaš uređaj koristi R600a kao gas za hlađenje – ovu informaciju možete da saznate sa etikete na hladnjaku - treba da budete obazrivi za vreme prenosa i montaže da biste sprečili oštećenje elemenata hladnjaka na vašem uređaju. Iako je R600a jedan ekološki prihvatljiv i prirodan gas. Pošto je eksplozivan, u slučaju curenja usled oštećenja na elementima hladnjaka, premestite vaš frižider dalje od otvorenog plamena ili izvora toplote i provetrite prostoriju gde

je uređaj smešten na nekoliko minuta.

- Dok prenosite i smeštate frižider, nemojte oštetiti kruženje gasa za hlađenje.
- Nemojte da skladištite eksplozivne supstance kao što su konzerve aerosola sa zapaljivim gorivom u ovaj uređaj.
- Ovaj uređaj je namenjen za korišćenje u domaćinstvu i za slične primene kao što su:
  - kuhinje u radnjama, kancelarijama i drugom radnom okruženju
  - farme i goste u hotelima, motelima i drugim rezidencijalnim objektima
  - u pansionima za noćenje sa doručkom
  - za katering i slične primene koje nisu povezane sa maloprodajom.
- Ako se utičnica ne poklapa sa utikačem frižidera, proizvođač, servisno osoblje ili slično kvalifikovane osobe treba da zamene utikač da bi se izbegla opasnost.
- Posebni uzemljeni utikač je povezan sa kablom za napajanje vašeg frižidera. Ovaj utikač treba da se koristi sa posebno uzemljenom utičnicom snage 16 ampera. Ako nema takve utičnice u vašem stanu, angažujte kvalifikovanog tehničara da je instalira.
- Ovaj uređaj mogu da koriste deca starosti 8 godina i više kao i osobe sa smanjenim fizičkim, senzornim ili mentalnim sposobnostima ili nedostatkom iskustva ili znanja ako su pod nadzorom ili su poučene po pitanju korišćenja uređaja na bezbedan način i razumeju opasnost. Deca ne smeju da se igraju ovim uređajem. Čišćenje i održavanje ne smeju da sprovode deca bez nadzora.
- Deci uzrasta od 3 do 8 godina je dozvoljeno da pune i prazne

rashladne uređaje. Od dece se ne očekuje da obavljaju čišćenje ili održavanje uređaja, od vrlo male dece (od 0 do 3 godine) se ne očekuje da koriste uređaje, od male dece (od 3-8 godina) se ne očekuje da koriste uređaje na bezbedan način, osim ako su pod stalnim nadzorom, starija deca (8-14 godina) i ranjiva lica mogu bezbedno da koriste aparate nakon što im je dat odgovarajući nadzor ili instrukcija u vezi sa upotrebom aparata. Od vrlo ranjiva lica se ne očekuje da koriste uređaje na siguran način osim ako im nije dat odgovarajući nadzor.

- Ako je kabl za napajanje oštećen, proizvođač, servisno osoblje ili slično kvalifikovane osobe treba da ga zamene da bi se izbegla opasnost.
- Ovaj uređaj nije namenjen za upotrebu na nadmorskim visinama većim od 2000 m.

### **Da biste izbegli kontaminaciju hrane, molimo pridržavati se sledećih uputstava:**

- Otvaranje vrata na duži period može prouzrokovati značajno povećanje temperature u odeljcima uređaja.
- Redovno čistite površine koje mogu doći u dodir sa hranom i pristupačnim sistemima za odvodnjavanje.
- Sirovo meso i ribu čuvajte u odgovarajuće sudove u frižideru, tako da ne budu u kontaktu sa ili da ne kapaju na drugu hranu.
- Odeljci sa zamrznutom hranom sa dve zvezdice pogodni su za skladištenje zamrznute hrane, skladištenje ili pravljenje sladoleda i pravljenje kocki leda.
- Odeljci sa jednim, dva i tri zvezdice nisu pogodni za zamrzavanje sveže hrane.
- Ako je rashladni uređaj ostavljen prazan dulje vrijeme, isključite ga, odmrznite, očistite, osušite i ostavite vrata

## Stari i pokvareni frižideri

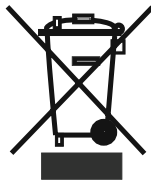

- Ako vaš stari frižider ima bravu, slomite je ili je uklonite pre odlaganja jer se deca mogu zaglaviti unutra i može doći do nesreće.
  - Stari frižideri i zamrzivači sadrže izolacioni materijal i gas za hlađenje sa CFC-om. Stoga, budite obazrivi da ne naškodite životnoj sredini prilikom odlaganja starih frižidera.
- Raspitajte se kod lokalnih vlasti u vezi sa odlaganjem WEEE za ponovnu upotrebu, reciklažu i obnavljanje.

## Napomene:

- Pročitajte priručnik sa uputstvima pažljivo pre instalacije i upotrebe uređaja. **Mi nismo odgovorni za oštećenje koje se desi usled pogrešnog korišćenja.**
- Pratite sva uputstva na uređaji i iz priručnika za upotrebu i čuvajte ovaj priručnik na bezbednom mestu da biste rešili probleme do kojih može doći u budućnosti.
- Ovaj uređaj je proizveden da se koristi u domaćinstvima i može se koristiti samo u kućnim okruženjima i za navedene namene. Nije prikladan za komercijalnu ili uobičajenu upotrebu. Takva upotreba će dovesti do kršenja garancije na uređaj i naša kompanija neće biti odgovorna za nastale gubitke.
- Ovaj uređaj je proizveden za upotrebu u kućama/stanovima i prikladan je za hlađenje / čuvanje hrane. Nije prikladan za komercijalnu ili zajedničku upotrebu i/ili skladištenje drugih supstancija osim hrane. Naša kompanija nije odgovorna za gubitke koji nastaju nepravilnom upotrebom.

## Bezbednosna upozorenja

- Nemojte da koristite višestruke utičnice ili produžni kabl.
- Nemojte da uključujete oštećeni, pokidani ili stari utikač.
- Nemojte da povlačite, savijate ili oštećujete kabl.
- Nemojte da koristite adapter za utikač.



- Ovaj uređaj je projektovan za korišćenje od strane odraslih osoba, nemojte da dozvolite deci da se igraju sa uređajem ili da im dozvolite da se kače za vrata.
- Nemojte da priključujete ili isključujete utikač iz utičnice vlažnim rukama da biste sprečili strujni udar!
- Nemojte da stavljate staklene flaše ili konzerve piva u odeljak zamrzivača. Flaše ili konzerve mogu eksplodirati.
- Nemojte da stavljate eksplozivni ili zapaljivi materijal u frižider zbog bezbednosti. Pića sa većim procentom alkohola stavljajte vertikalno i čvrsto zatvorite flaše u odeljku frižidera.



- Prilikom uzimanja leda iz odeljka zamrzivača, nemojte da ga dodirujete, led može izazvati ledene opekotine i/ili posekotine.
- Nemojte da dodirujete zamrznutu hranu vlažnim rukama! Nemojte da jedete sladoled i kocke leda odmah nakon što ih izvadite iz odeljka zamrzivača!



- Nemojte ponovo zamrzavati smrznutu hranu nakon što je otopljena. To može da izazove zdravstvene probleme kao što je trovanje hranom.
- Nemojte da prekrivate telo ili vrh frižidera. To može da utiče na performanse frižidera.
- Pričvrstite dodatke u frižideru tokom transporta za biste sprečili oštećenje dodataka.
- Kada zatvorite vrata zamrzivača nastaje vakuum. Sačekajte jedan minut da bi ga ponovo otvorili.
- Ovu napravu možete koristiti za lakše otvaranje vrata. Sa ovom napravom može doći do kondenzacije oko tog mesta i možete je izvaditi.

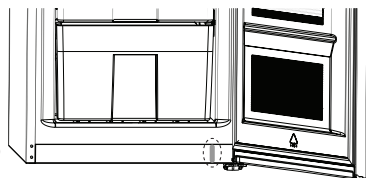

## Instalacija i rukovanje frižiderom

*Pre početka upotrebe frižidera, treba da obratite pažnju na sledeće tačke:*

- Radni napon vašeg frižidera je 220 - 240 V na 50 Hz.
- Ne preuzimamo odgovornost za oštećenja koja nastanu usled upotrebe bez uzemljenja.
- Stavite frižider na mesto na koje neće biti izložen sunčevoj svetlosti.
- Vaš uređaj treba da se nalazi najmanje 50 cm od štednjaka, pećnica na gas i grejača i najmanje 5 cm od električnih šporeta.
- Frižider nikada ne treba koristiti na otvorenom prostoru ili ostaviti na kiši.
- Kada se vaš frižider postavi pored zamrzivača, treba da ima najmanje 2 cm prostora između njih da bi se sprečilo formiranje vlage na spoljašnjoj površini.
- Ne postavljati teške predmete na uređaj.
- Nemojte da stavljate ništa na svoj frižider, instalirajte frižider na prikladno mesto tako da se nalazi najmanje 15 cm od plafona.
- Podesive prednje noge bi trebale biti podešene da se osigura da je vaš uređaj ravan i stabilan. Nožice možete da podesite okretanjem u smeru kretanja kazaljki na satu (ili u suprotnom smeru). To treba učiniti pre stavljanja hrane u frižider.
- Pre korišćenja frižidera, obrišite sve delove toplom vodom sa dodatkom kašičicom sode bikarbone, zatim isperite čistom vodom i osušite. Postavite sve delove nakon čišćenja.
- Montirajte plastični vodič za rastojanje (deo s crnim lopaticama na zadnjoj strani) okretanjem za 90° kao što je prikazano na slici da bi se sprečilo da kondenzator dodiruje zid.
- Frižider treba da se postavi uz zid na razdaljini koja ne premašuje 75 mm.

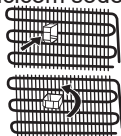

## Pre korišćenja vašeg frižidera

- Kada se koristi po prvi put ili nakon transporta, držite frižider u uspravnom položaju 3 sata i uključite ga da biste omogućili efikasan rad. U suprotnom, možete da oštetite kompresor.

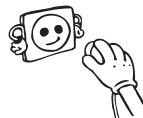

- Vaš frižider može imati neprijatan miris po prvom uključivanju; miris će nestati kada vaš frižider počne da hladi.

### Informacije o tehnologiji NO FROST

- Hladnjaci s No Frost tehnologijom razlikuju se od drugih statičkih hladnjaka prema načinu rada.
- Kod normalnih hladnjaka vlažnost ulazi u hladnjak pri otvaranju vrata te vlažnost hrane uzrokuje zamrzavanje u zamrzivaču. Za odmrzavanje leda u zamrzivaču povremeno biste trebali isključiti hladnjak, izvaditi svu hranu koja treba biti pohranjena pri stalnoj temperaturi izvan hladnjaka, zatim ukloniti led koji se skupio u zamrzivaču.
- Kod hladnjaka s tehnologijom No Frost situacija je potpuno različita. Suhi i hladni zrak homogeno se ispuhuje preko ventilatora u odjeljke hladnjaka i zamrzivača iz nekoliko točaka. Hladni zrak raspršuje se homogeno čak i između polica, hladi svu hranu jednako i ravnomjerno čime sprječava vlagu i smrzavanje.
- Stoga vaš hladnjak s tehnologijom No Frost uz veliki volumen i elegantan izgled omogućuje i jednostavno korištenje.

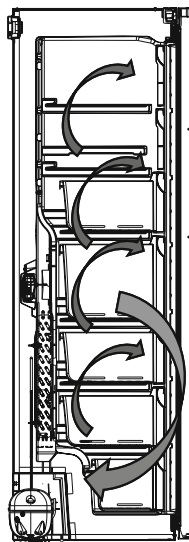

**Odeljak zamrzivača (Zamrzivač):** Najefikasnija potrošnja energije osigurana je u konfiguraciji sa fiokama i korpama u položaju zaliha.

## DEO 2. UPOTREBA ZAMRZIVAČA

### Kontrolna tabla

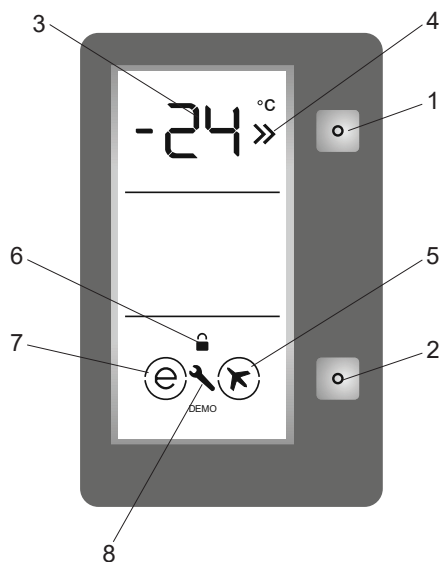

1. Omogućava izmenu vrednosti podešavanja zamrzivača i aktiviranje režima super zamrzavanja po želji. Frižider se može podesiti na -16, -17, -18, -19, -20, -21, -22, -23, -24 °C.
2. Omogućava aktiviranje režima (ekonomični, SZ...) po želji.
3. Ekran za podešavanje vrednosti zamrzivača.
4. Indikator super zamrzavanja.
5. Simbol režima Brzo zamrzavanje.
6. Simbol zaključavanja zbog dece.
7. Simbol režima uštede energije.
8. Simbol alarma.

### Osvetljenje (ako je dostupno)

Kada se proizvod prvi put priključi, unutrašnja svetla mogu se uključiti minut kasnije zbog početnih testova.



## Rukovanje zamrzivačem

### Podešavanje temperature i aktiviranje

Početna vrednost temperature za indikator podešavanja zamrzivača je -18 °C.

- Pritisnite dugme za zamrzivač jednom.
- Kada pritisnete ovo dugme, postavljena vrednost indikatora zamrzivača počinje da treperi.
- Vrednost zamrzivača menja se na nižu temperaturu kada pritisnete ovo dugme dok indikator treperi.  
(-16°C, -17°C, -18°C, -19°C, -20°C, -21°C, -22°C, -23°C, -24°C).
- Ako sačekate 1 sekundu bez pritiska na bilo koje dugme nakon postizanja željene zadate vrednosti, podešena vrednost se aktivira i vaš zamrzivač radi na toj vrednosti.
- Ako nastavite da pritisunate taster i nakon dostizanja -24 ° C, temperatura će se ponovo pokrenuti od -16°C.

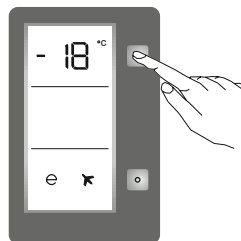

### Preporučene vrednosti temperature za zamrzivač

<i>Kada ga treba podesiti?</i>	<i>Unutrašnja temperatura</i>
Za minimalan kapacitet zamrzavanja	-16 °C
Pri normalnoj upotrebi	-17, -18, -19, -20 ili -21 °C
Za maksimalan kapacitet zamrzavanja.	-22, -23 or -24 °C

### Režim za super zamrzavanje

#### Kako ga treba koristiti?

- Pritiskajte Dugme za podešavanje zamrzivača dok se na ekranu ne pokaže SF. Zvučni signal će se oglasiti dva puta i režim će biti podešen.
- Segment za temperaturu zamrzivača će prikazati „SF“.

#### Kada je izabran režim SF

- Možete da podešavate temperaturu režima zamrzavanja i super zamrzavanja. U tom slučaju režim super zamrzavanja se nastavlja.
- Režim uštede i režim za odmor se ne mogu izabrati.
- Režim za super zamrzavanje se može otkazati na isti način na koji se bira.

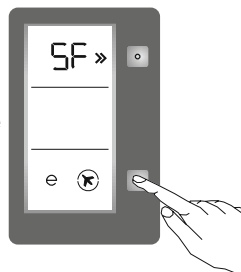

## Režim uštede energije

### Kako ga treba koristiti?

- Pritisnite dugme za režim dok se krug ne pojavi oko simbola za uštedu.
- Ako ne pritisnete nijedno dugme za 1 sekundu, režim će se podesiti. Krug će treptati tri puta, a zujanje će se oglasiti dva puta.
- Segment za temperaturu zamrzivača će prikazati „E“.
- Krug simbola Ekonomija i E svetliće dok se režim ne završi.

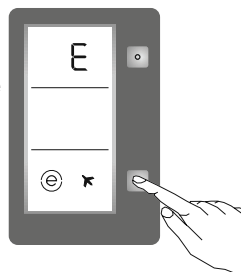

### U toku ovog režima:

- Zamrzivač se može podešavati. Kada režim uštede energije treba otkazati, aktiviraće se izabrane vrednosti podešavanja.
- Režim brzog zamrzavanja može da se izabere. Režim uštede energije se automatski otkazuje i izabrani režim se aktivira.
- Da poništite, pritisnite dugme za režim.

## Režim čuvara ekrana

### Kako koristiti?

- Ovaj režim se aktivira kada pritisnete dugme za režim 5 sekunde.
- Ako se ne pritisne dugme 5 sekundi dok je režim aktivan, svetlo kontrolne table se isključuje.
- Ako pritisnete dugme kada je svetlo kontrolne table isključeno, trenutna podešavanja će se prikazati na ekranu, i onda možete da unesete podešavanja koja želite. Ako ne otkazete režim čuvara ekrana ili ne pritisnete nijedan taster 5 sekundi, kontrolna tabla će se ponovo isključiti.
- Za otkazivanje režima čuvara ekrana, pritisnite dugme za režim 5 sekunde.
- Kada je režim čuvara ekrana aktivan, takođe možete da aktivirate zaključavanje zbog dece.
- Ako ne pritisnete nijedno dugme 5 sekundi nakon aktiviranja zaključavanja zbog dece, svetlo kontrolne table će se isključiti. Zatim, možete da pregledate prethodna podešavanja a simbol za zaključavanje zbog dece je aktivan kada pritisnete bilo koje dugme. Ovaj režim možete da otkazete kao što je opisano u uputstvu.

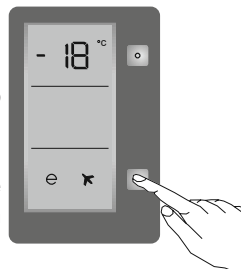

## Funkcija zaključavanja zbog dece

### Kada je treba koristiti?

Za sprečavanje dece da se igraju dugmadima i menjaju vaša podešavanja, dostupan je režim zaključavanja zbog dece na vašem uređaju.

### Aktiviranje zaključavanja zbog dece

Pritisnite Dugme za podešavanje zamrzivača 5 sekunde.

### Deaktiviranje zaključavanja zbog dece

Pritisnite Dugme za podešavanje zamrzivača 5 sekunde.

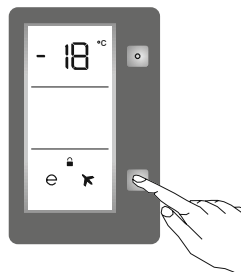

**Beleška:** Zaključavanje zbog dece se takođe može deaktivirati ako se dovod napajanja prekine ili se frižider isključi iz struje.

## Upozorenja u vezi sa podešavanjima temperature

- Ne preporučuje se da frižider radi u okolinama hladnijim od 10 °C zbog efikasnosti.
- Ovaj uređaj je projektovan za upotrebu na sobnoj temperaturi u opsegu 10 °C - 43 °C.
- Nemojte da prelazite na druga podešavanja pre nego što završite sa ovim.
- Podešavanja temperature treba obaviti u skladu sa učestalošću otvaranja vrata, količinom hrane u zamrzivaču i ambijentalnom temperaturom mesta na kom je postavljen zamrzivač.
- Zamrzivač treba da radi do 24 časa u skladu sa sobnom temperaturom bez prekida nakon što se priključi da bi se u potpunosti ohladio.
- Nemojte da otvarate vrata zamrzivača često i nemojte da stavljate previše hrane u ovom periodu.
- Funkcija odlaganja na 5 minuta se primenjuje da bi se sprečilo oštećenje kompresora zamrzivača, kada izvučete utikač i ponovo ga priključite ili kada dođe do nestanka struje. Vaš zamrzivač će početi sa normalnim radom nakon 5 minuta.
- Vaš zamrzivač je projektovan da radi na intervalima sobnih temperatura navedenih u standardima, u skladu sa klasom navedenom na etiketi sa informacijama. Ne preporučujemo da koristite frižider izvan navedenih temperatura u smislu efikasnosti hlađenja.

### Klasa klime i značenje:

**T (tropska):** Ovaj rashladni uređaj predviđen je za upotrebu na sobnoj temperaturi koja varira od 16 °C do 43 °C.

**ST (suptropska):** Ovaj rashladni uređaj predviđen je za upotrebu na sobnoj temperaturi koja varira od 16 °C do 38 °C.

**N (umerena):** Ovaj rashladni uređaj predviđen je za upotrebu na sobnoj temperaturi koja varira od 16 °C do 32 °C.

**SN (proširena umerena):** Ovaj rashladni uređaj predviđen je za upotrebu na sobnoj temperaturi koja varira od 10 °C do 32 °C.

### Važna uputstva za postavljanje

Ovaj uređaj je projektovan za rad u teškim klimatskim uslovima (do 43 stepena C ili 110 stepeni F) i pokreće ga tehnologija „Freezer Shield” koja obezbeđuje da se zamrznuta hrana u zamrzivaču ne odmrzne čak i ako ambijentalna temperatura spadne čak do -15 °C. Stoga možete da postavite svoj uređaj u prostoriji bez grejanja, a da pritom ne morate da brinete o tome da li će se zamrznuta hrana u zamrzivaču pokvariti. Kada se ambijentalna temperatura

## Pribor (Kod nekih modela)

### Posuda za led

- Napunite posudu za led I stavite u zamrzivac
- posto se led formirao okrenite posudu I dobice te kocke leda

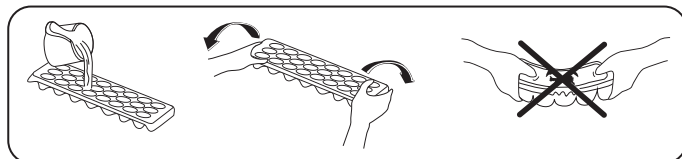

### Pravljenje kockica leda (Kod nekih modela)

- Izvadite posudu za pravljenje leda.
- Napunite je vodom.
- Vratite posudu za pravljenje leda na originalno mesto.
- Kada kockice leda budu gotove, zavrtite polugu da bi kockice pale u kutiju za led.

**Nemojte puniti kutiju za led da bi pravili led, jer tako može da se polomi.**

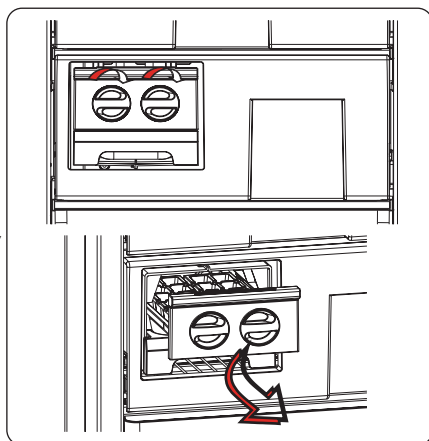

Vizuelni i tekstualni opisi u odeljku sa priborom se mogu razlikovati prema modelu vašeg uređaja.

## **DEO 3. RASPOREĐIVANJE HRANE U UREĐAJU**

- Koristite odeljak za duboko zamrzavanje u svom frižideru za skladištenje zamrznute hrane na duže vreme i za proizvodnju leda.
- Ne ostavljajte svežu i toplu hranu pored smrznute hrane jer je može odmrznuti.
- Kada smrzavate svežu hranu (na pr. meso, ribu ili mleveno meso), podelite je na delovima koji će da koristite tokom jednog obroka.
- Za čuvanje zamrznute hrane, instrukcije koje se nalaze na paketima smrznute hrane trebaju se uvek pažljivo pratiti, a ukoliko nema takve informacije, onda se hrana ne sme čuvati više od 3 meseci od datuma kupnje.
- Maksimalno punjenje: ako želite postaviti velike količine hrane, možete ukloniti floke (osim najdonje). Možete čuvati velike stvari direktno na policima.
- Kada kupujete smrznutu hranu, osigurite se da je bila smrznuta na odgovarajuću temperaturu i da je pakovanje zdravo.
- Smrznuta hrana se treba transportirati u odgovarajućim kontejnerima kako bi se sačuvao kvalitet hrane i trebala bi se postaviti u najkraćem mogućem roku na površinama za smrzavanje.
- Ukoliko paket smrznute hrane pokazuje znake vlažnosti ili nenormalne naduvenosti, moguće je da je ranije bio skladiren na neodgovarajuću temperaturu i da je sadržaj pokvaren.
- Rok skladištenja smrznute hrane zavisi od sobne temperature, postavke termostata, koliko često se otvaraju vrata, vida hrane, kao i od dužine vremena potrebnog da se hrana preveze iz radnje do kuće. Uvek sledite uputstva koje se nalaze na paketima i nikad ne prelazite naznačeni maksimalni rok čuvanja.

### **Ako budete koristili maksimalni kapacitet zamrzavanja vašeg zamrzivača:**

- Kada zamrzavate sveže namirnice, maksimalna količina svežih namirnica (u kg) koja može da se zamrzne u 24 sata je naznačena na etiketi uređaja. (vaš frižider ima kapacitet da zamrzne 25 kg namirnica na 25 °C sobne temperature)
- Za optimalan učinak uređaja i da bi dosegao maksimalan kapacitet zamrzavanja, aktivirajte režim Super Freeze (SF) 24 sata pre odlaganja svežih namirnica u zamrzivač.
- Nakon odlaganja svežih namirnica u zamrzivač, uglavnom je dovoljno 24 sata da se one zamrznu. Režim „Super Freeze” će se automatski deaktivirati u periodu od 2 do 3 dana kako bi se sačuvala energija.

### **Ako budete zamrzavali malu količinu namirnica (do 3 kg) u vašem zamrzivaču:**

- Odložite namirnicu bez dodirivanja prethodno smrznutih namirnica i aktivirajte režim „Fast Freezing”. Namirnicu možete da stavite pored drugih smrznutih namirnica tek kada je ona u potpunosti smrznuta (nakon minimalno 24 sata).
- Nemojte ponovo da zamrzavate namirnice koje ste prethodno otopili. To može izazvati zdravstvene probleme i trovanje hranom.
- Neka se vrela namirnice u potpunosti ohlade pre odlaganja u zamrzivač.
- Kada kupujete smrznute namirnice, proverite da li su zamrznute na odgovarajućim temperaturama i da li je ambalaža oštećena.

### **A+ modele**

- Ukoliko ima prekid struje ili defekt, ne otvarati vrata. To će pomoći održati temperaturu u zamrzivaču, i da hrana je sačuvana oko 15 časa na 25°C i oko Ova hrana mora se skuvati i pojesti.

<b>Meso i riba</b>	<b>Priprema</b>	<b>Maksimalno vreme čuvanja (meseci)</b>
<b>Odrezak</b>	Umotavanje u foliju	6–8
<b>Jagnjetina</b>	Umotavanje u foliju	6–8
<b>Pečena teletina</b>	Umotavanje u foliju	6–8
<b>Teleće kockice</b>	Komadići	6–8
<b>Jagnjeće kockice</b>	Na komadiće	4–8
<b>Mleveno meso</b>	U pakovanjima bez korišćenja začina	1–3
<b>Iznutrice živine (na komadiće)</b>	Na komadiće	1–3
<b>Bolonjska kobasica/salama</b>	Treba upakovati iako ima foliju	
<b>Piletina i ćurka</b>	Umotavanje u foliju	4–6
<b>Guska i patka</b>	Umotavanje u foliju	4–6
<b>Jelen, zec, divlja svinja</b>	U porcijama od 2,5 kg i kao fileti	6–8
<b>Slatkovodne ribe (losos, šaran, ždral, som)</b>	Nakon čišćenja iznutrica i krležu ribe, operite je i osušite; po potrebi, odsecite rep i glavu.	2
<b>Posna riba; brancin, raža, iverak</b>		4
<b>Masna riba (tunj, skuša, lufer, inćun)</b>		2–4
<b>Morski plodovi</b>	Očišćeno i u kesama	4–6
<b>Kavijar</b>	U svom pakovanju, aluminijumskoj ili plastičnoj posudi	2–3
<b>Puževi</b>	U slanoj vodi, aluminijumskoj ili plastičnoj posudi	3

**Napomena:** Zamrznuto mesto treba kuvati kao sveže meso nakon topljenja. Ako se meso ne skuva nakon topljenja, nikada se ne sme ponovo zamrzavati.

<b>Povrće i voće</b>	<b>Priprema</b>	<b>Maksimalno vreme čuvanja (meseći)</b>
<b>Boranija i pasulj</b>	Operite i isecite na male komade i skuvajte u vodi	10–13
<b>Pasulj</b>	Pretrebite i operite i skuvajte u vodi	12
<b>Kupus</b>	Očistite i skuvajte u vodi	6–8
<b>Šargarepa</b>	Očistite i isecite na kriške i skuvajte u vodi	12
<b>Paprika</b>	Isecite peteljku, isecite na dva dela, uklonite jezgro i skuvajte u vodi	8–10
<b>Spanać</b>	Operite i skuvajte u vodi	6–9
<b>Karfiol</b>	Razdvojite lišće, isecite srce na delove i ostavite nakratko u vodi sa malo limunovog soka	10–12
<b>Plavi patlidžan</b>	Isecite na delove od 2 cm nakon pranja	10–12
<b>Kukuruz</b>	Očistite i pakujte sa peteljkom ili kao sladak kukuruz	12
<b>Jabuka i kruška</b>	Oljuštite i isecite	8–10
<b>Kajsija i breskva</b>	Isecite na dva dela i uklonite jezgro	4–6
<b>Jagoda i kupina</b>	Operite i pretrebite	8–12
<b>Kuvano voće</b>	Dodavanje 10% šećera u posudu	12
<b>Šljiva, trešnja, bobice ruja</b>	Operite i pretrebite peteljke	8–12

<b>Mlečni proizvodi</b>	<b>Priprema</b>	<b>Maksimalno vreme čuvanja (meseći)</b>	<b>Uslovi čuvanja</b>
Pakovano (homogenizovano) mleko	U svom pakovanju	2–3	Obrano mleko – u svom pakovanju
Sir – osim belog sira	Na kriške	6–8	Originalno pakovanje se može koristiti za kratko čuvanje. Treba ga zamotati u foliju u slučaju dužeg čuvanja.
Puter, margarin	U svom pakovanju	6	

	<b>Maksimalno vreme čuvanja (meseći)</b>	<b>Vreme topljenja na sobnoj temperaturi (časova)</b>	<b>Vreme topljenja u rerni (minuta)</b>
<b>Hleb</b>	4–6	2–3	4–5 (220–225 °C)
<b>Biskviti</b>	3–6	1–1,5	5–8 (190–200 °C)
<b>Testenina</b>	1–3	2–3	5–10 (200–225 °C)
<b>Pita</b>	1–1,5	3–4	5–8 (190–200 °C)
<b>Lisnato testo</b>	2–3	1–1,5	5–8 (190–200 °C)
<b>Pica</b>	2–3	2–4	15–20 (200 °C)



## DEO 4. ČIŠĆENJE I ODRŽAVANJE

• Postarajte se da izvadite utikač frižidera pre početka čišćenja.

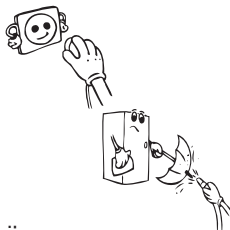

• Nemojte da perete frižider prosipanjem vode.

• Pazite da voda ne uđe u kućište lampe i druge električne instalacije.

• Frižider treba redovno čistiti rastvorom sode bikarbone i tople vode.

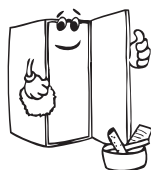

• Uklonite pojedinačne delove i očistite sapunjavom vodom. Nemojte da perete u mašini za pranje suđa.



• Ne koristite abrazivna sredstva, deterđente ili sapune. Posle pranja, isperite ih mlakom vodom i pažljivo posušite. Kada završite sa čišćenjem, ponovo uključite kabl uređaja suvim rukama.

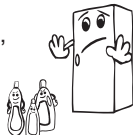

• Kondenzator treba da čistite četkom najmanje jednom godišnje da biste omogućili uštedu energije i povećali produktivnost.

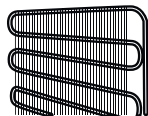

**! Postarajte se da utikač vašeg frižidera bude isključen tokom čišćenja.**

### Odmrzavanje

Zamrzivač se automatski odmrzava. Voda nastala tokom odmrzavanja ističe u posudu za isparivanje i tamo sama isparuje.



Kontejner za evaporaciju

### LED zamena

1 LED traka u odeljku Zamrzivač i se koriste za osvetljavanje vašeg .

Molimo vas da kontaktirate pomoć jer ovo treba da zameni samo ovlašćeni zastupnik.

Napomena: Brojevi i lokacija LED traka mogu da se promene u zavisnosti od različitih modela.

## Zamena LED lampe

Ako vaš frižider poseduje LED lampu, obratite se korisničkoj službi jer nju treba da zameni isključivo ovlašćeno osoblje.

## DEO 5. TRANSPORT I PROMENA POLOŽAJA INSTALACIJE

- Originalno pakovanje i pena se mogu zadržati zbog ponovnog transporta (opciono).
- Treba da pričvrstite svoj frižider sa debelim pakovanjem, trakom ili snažnim kablovima i pratite uputstva za transport na pakovanju.
- Uklonite pokretne delove (police, dodatke, posude za povrće itd.) ili ih pričvrstite u frižideru zbog udaraca koristeći trake tokom premeštanja i transporta.

**! Frižider nosite u uspravnom položaju.**

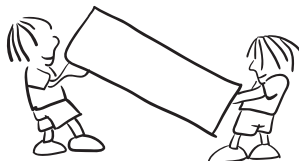

### Promena položaja vrata

- Nije moguće promeniti smer otvaranja vrata frižidera ko su ručke na vratima postavljene na prednjoj površini vrata.
- Moguće je promeniti smer otvaranja vrata na modelima bez drške.
- Ako se smer otvaranja vrata na vašem frižideru može promeniti, treba da kontaktirate najbliži ovlašćeni servis da biste promenili smer otvaranja vrata.

## DEO 6. PRE POZIVANJA SERVISA ZA PODRŠKU NAKON KUPOVINE

Ako zamrzivač ne radi pravilno, to može biti manji problem, stoga proverite sledeće, pre nego što pozovete električara da biste uštedeli vreme i novac.

**Ako vaš frižider nije uključen;**

TIP GREŠKE	ZNAČENJE	ZAŠTO	ŠTA URADITI
E01	Upozorenje senzora		Pozovite servis što je pre moguće.
E02	Upozorenje senzora		Pozovite servis što je pre moguće.
E03	Upozorenje senzora		Pozovite servis što je pre moguće.
E06	Upozorenje senzora		Pozovite servis što je pre moguće.
E07	Upozorenje senzora		Pozovite servis što je pre moguće.
E08	Upozorenje zbog niskog napona	Snaga električne energije uređaja je spala na vrednost ispod 170 W.	<ul style="list-style-type: none"><li>- To nije kvar uređaja, ova greška pomaže u sprečavanju oštećenja kompresora.</li><li>- Napon mora da se poveća i vrati na prethodne neophodne nivoe</li></ul> Ako se ovo upozorenje ne otkloni, neophodno je obratiti se ovlašćenom tehničaru.
E09	Odeljak zamrzivača nije dovoljno hladan	Do toga najčešće dolazi nakon dugoročnog kvara strujnog napajanja.	<ol style="list-style-type: none"><li>1. Podesite temperaturu zamrzivača na niže vrednosti ili podesite super zamrzavanje. Time bi trebalo da se ukloni kod greške nakon što se dostigne neophodna temperatura. Držite vrata zatvorena da poboljšate utrošak vremena za dostizanje ispravne temperature.</li><li>2. Uklonite sve proizvode koji su se otopili/odmrzli tokom ove greške. Mogu se upotrebiti tokom kratkog perioda.</li><li>3. Nemojte da dodajete sveže proizvode u odeljak zamrzivača dok se ne dostigne pravilna temperatura i dok se ne ukloni greška.</li></ol> Ako se ovo upozorenje ne otkloni, neophodno je obratiti se ovlašćenom tehničaru.

Ako imate problema sa zamrzivačem, proverite sledeće pre nego što se obratite službi nakon prodaje.

### **Ako vaš zamrzivač ne radi**

#### **Proverite:**

- Da li ima struje
- Da li je utikač pravilno priključen na utičnicu
- Da li je pregoreo osigurač utikača ili glavni osigurač
- Da li je utičnica je kvaru. Utvrdite to priključivanjem frižidera u utičnicu koja radi.

#### **Viša temperatura može biti prouzrokovana:**

- Otvaranjem vrata na duže vreme.
- Punjenje uređaja velikom količinom tople hrane
- Visoka ambijentalna temperatura
- Greška sa uređajem.

### **Ako vaš frižider radi bučno**

#### **Normalna buka**

#### **Bučni zvuk pucketanja (pucketanje leda) se javlja:**

- Tokom automatskog odmrzavanja
- Kada se uređaj hladi ili zagreva (usled širenja materijala uređaja).

**Čuje se kratak zvuk pucketanja:** Kada termosta uključi/isključi kompresor.

**Buka motora:** Ukazuje da kompresor radi normalno. Kompresor može da izazove više buke tokom kraćeg perioda kada se prvi put aktivira.

**Buka slična mehurićima i prskanju:** Usled protoka gasa za hlađenje u cevima sistema.

**Buka tečenja vode javlja se:** Usled tečenja vode u posudi za isparavanje. Buka je uobičajena tokom odmrzavanja.

**Zvuk duvanja vazduha:** Može se čuti u zamrzivačima sa tehnologijom No-Frost tokom normalnog rada sistema usled cirkulacije vazduha.

### **Ivice zamrzivača u kontaktu sa spojnicama vrata su tople**

Posebno tokom leta (toplo vreme), površine u kontaktu sa spojnicama vrata mogu postati tople tokom rada kompresora; to je normalno.

### **U zamrzivaču se stvorila vlag**

#### **Proverite:**

- Da li je sva hrana pravilno upakovana. Da li su posude suve pre stavljanja u zamrzivač.
- Da li se vrata zamrzivača otvaraju često. Vlažnost iz prostorije ulazi u zamrzivač kada se vrata otvore. Vlažnost raste brže ako se vrata češće otvaraju, posebno ako je vlažnost u prostoriji visoka.
- Na zadnjem unutrašnjem zidu su se stvorile kapljice vode. Ovo je normalno posle automatskog odmrzavanja (u statičnim modelima)

### **Vrata se ne otvaraju ili ne zatvaraju pravilno**

#### **Proverite:**

- Da li hrana ili pakovanje sprečava zatvaranje vrata

- Da li su odeljci u vratima, police i fioke postavljeni pravilno
- Da li su zaptivači vrata polomljeni ili pokidani
- Da li se vaš frižider nalazi na ravnoj površini.

#### **VAŽNE NAPOMENE:**

- Funkcija zaštite kompresora će biti aktivirana nakon iznenadnog nestanka struje ili nakon isključivanja uređaja iz utičnice, zbog toga što gas u sistemu hlađenja još nije stabilizovan. Vaš frižider će početi nakon 5 minuta, ne trebate brinuti ni zbog čega.
- Ako nećete koristiti vaš frižider tokom dužeg vremena (npr. za vreme letnjih praznika) isključite ga. Očistite vaš frižider u skladu sa delom 4 i ostavite vrata otvorena da sprečite vlažnost i miris.
- Ako problem i dalje postoji nakon što ste sledili sva gore navedena uputstva, molimo posavetujte se sa najbližim ovlašćenim servisom.
- Životni vek vašeg uređaja koji je naveden i deklarisan od strane odeljenja za industriju iznosi 10 godina (period tokom kojeg će se držati delovi potrebni za pravilno funkcionisanje uređaja).

#### **Saveti za uštedu energije**

1. Instalirajte uređaj u hladnoj, dobro provetrenoj prostoriji a li ne na direktnoj sunčevoj svetlosti ili u blizini izvora toplote (radijator, šporet itd.) U suprotnom, koristite ploču za izolaciju.
2. Dozvolite hrani i piću da se ohladi van uređaja.
3. Prilikom smeštanja, pića i pomije moraju biti pokriveni. U suprotnom, povećava se vlažnost u uređaju. Stoga radno vreme postaje duže. Takođe pokrivanje pića i pomija pomaže u otklanjanju neprijatnog mirisa i ukusa.
4. Kada stavljate hranu i piće, vrata uređaja otvarajte što je moguće kraće.
5. Zatvorite poklopce odeljaka sa različitom temperaturom u uređaju (odeljak za sveže voće i povrće, za brzo hlađenje itd).
6. Zaptivač na vratima mora da bude čist i gibak. U slučaju habanja, ako je vaša brtva odvojiva, zamenite je. Ako nije odvojiva, morate zameniti vrata.

## DEO 7. DELOVI UREĐAJA I ODELJCI

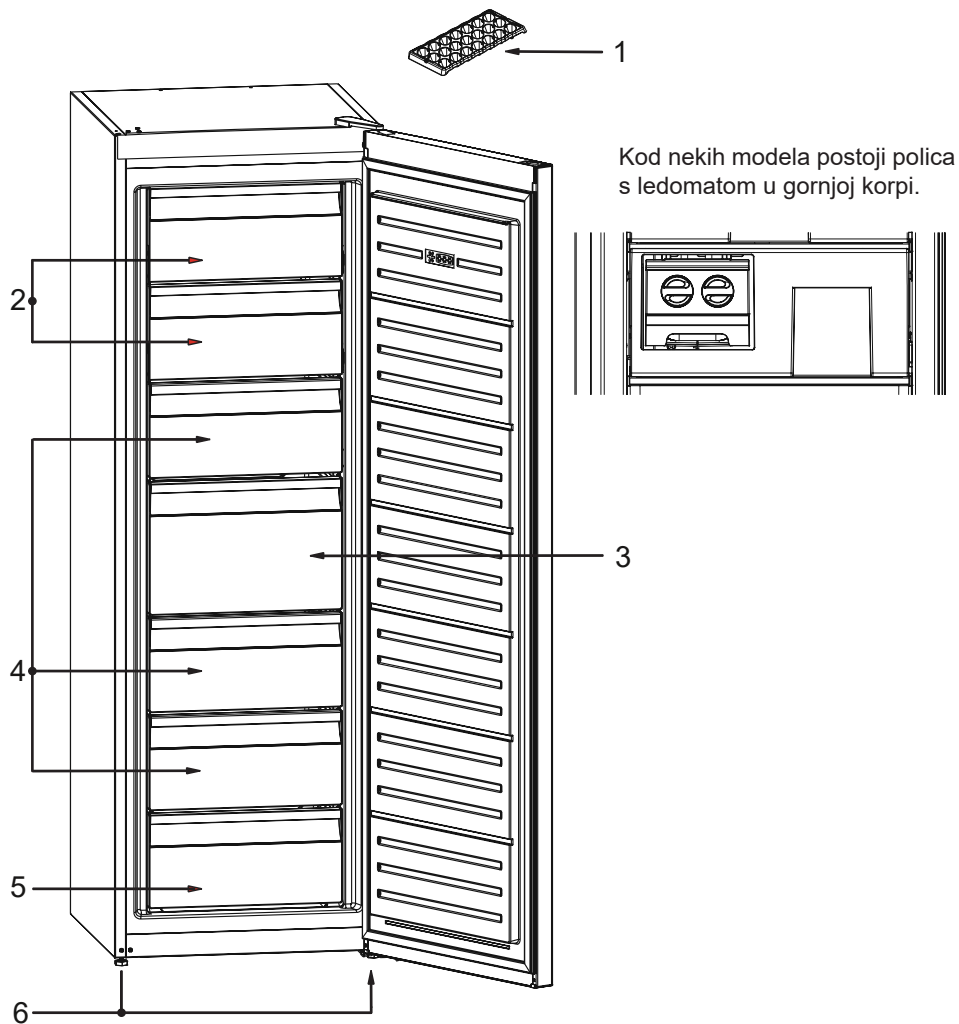

1. Posuda za led
2. Gornji poklopac zamrzivača
3. Sistem "Bez leda" za cirkulaciju vazduha
4. Fioke odeljka zamrzivača
5. Donji poklopac zamrzivača
6. Stopa za nivelisanje

Ova prezentacija je samo za informaciju o delovima aparata.  
Delovi mogu da budu različiti zavisno o modelu aparata.

## Dimensions

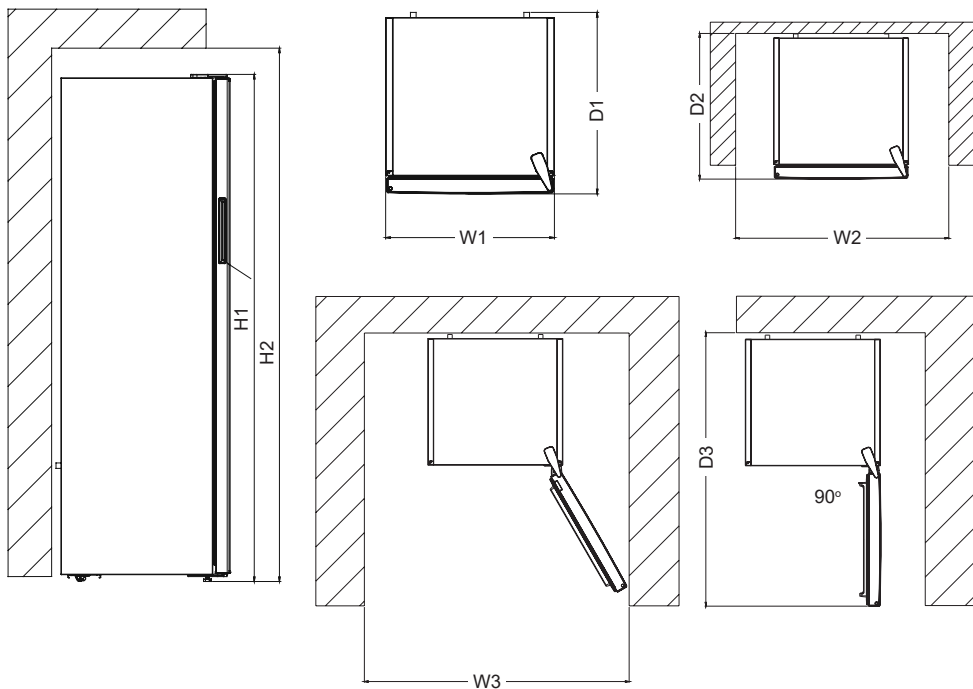

Ukupne dimenzije <sup>1</sup>		
H1	mm	1860
W1	mm	595
D1	mm	650

<sup>1</sup> visina, širina i dubina uređaja bez ručki i nogara

Potreban prostor za upotrebu <sup>2</sup>		
H2	mm	2010
W2	mm	695
D2	mm	752,5

<sup>2</sup> visina, širina i dubina uređaja sa ručkom, plus prostor potreban za slobodnu cirkulaciju vazduha za hlađenje

Ukupno potreban prostor za upotrebu <sup>3</sup>		
W3	mm	710
D3	mm	1243,5

<sup>3</sup> visina, širina i dubina uređaja sa ručkom, plus prostor potreban za slobodnu cirkulaciju vazduha za hlađenje, plus prostor potreban da se vrata otvore pod minimalnim uglom koji dozvoljava uklanjanje sve unutrašnje opreme

## TEHNIČKI PODACI

Tehničke informacije nalaze se na tipskoj pločici na unutrašnjoj strani uređaja i na energetske nalepnici.

QR kod na energetske nalepnici koji se isporučuje sa uređajem sadrži link do veb adrese sa informacijama o performansima uređaja u EU EPREL bazi podataka.

Sačuvajte energetske nalepnicu za buduću potrebu zajedno sa uputstvom za upotrebu i svim ostalim dokumentima koji se isporučuju sa ovim uređajem.

Takođe je moguće iste informacije pronaći u EPREL-u koristeći link <https://eprel.ec.europa.eu> i naziv modela i broj proizvoda koji se nalaze na tipskoj pločici uređaja.

Pogledajte link [www.theenergylabel.eu](http://www.theenergylabel.eu) za detaljne informacije o energetske nalepnici.

## INFORMACIJE ZA INSTITUCIJE ZA TESTIRANJE

Instalacija i priprema uređaja za bilo kakvu proveru EcoDesign-a mora biti u skladu sa EN 62552. Zahtevi za ventilaciju, dimenzije udubljenja i minimalni razmak zadnje strane su navedeni u ovom korisničkom priručniku u DELU 7. Za sve dodatne informacije, uključujući planove utovara, obratite se proizvođaču.

## BRIGA O POTROŠAČIMA I SERVIS

Uvek koristite samo originalne rezervne delove.

Kada se obraćate našem ovlašćenom servisnom centru, proverite imate li na raspolaganju sljedeće podatke: Model, Serijski broj.

Informacije se nalaze na natpisnoj tabli.

Posetite našu internet stranicu da:  
<https://www.voxelectronics.com>





HRV/BOS

**VF3710F**

UPUTE ZA UPORABU ZAMRZIVAČ

**ERC**

# Sadržaj

<b>PRIJE UPOTREBE UREĐAJA.....</b>	<b>94</b>
Stari i pokvareni hladnjaci ili zamrzivači .....	97
Sigurnosna upozorenja .....	97
Instalacija i rukovanje zamrzivačem .....	98
Prije uporabe zamrzivača .....	98
Podaci o No Frost tehnologiji .....	99
<b>UPOTREBA ZAMRZIVAČA .....</b>	<b>100</b>
Postavljanje termostata .....	100
Upotreba zamrzivača .....	100
Podešavanje temperature i aktiviranje .....	100
Početna temperatura pokazatelja postavke zamrzivača je -18 °C.....	100
Super Freeze način.....	101
Ekonomični način rada .....	101
Način čuvara zaslona .....	102
Funkcija Roditeljska zaštita (Child Lock).....	102
Upozorenja za postavljanje temperature .....	103
Dodatna oprema.....	104
Posuda za ledposuda za led .....	104
<b>POSTAVLJANJE HRANE U UREĐAJ .....</b>	<b>104</b>
<b>ČIŠĆENJE I ODRŽAVANJE .....</b>	<b>109</b>
Odmrzavanje .....	109
Zamjena LED svjetla (ako je osvjjetljenje osigurano LED trakom).....	109
<b>PRIENOS I PROMJENA POLOŽAJA POSTAVLJANJA .....</b>	<b>110</b>
Promjena položaja vrata.....	110
<b>PRIJE POZIVANJA POSLIJEPRODAJNOG SERVISA.....</b>	<b>110</b>
Savjeti Za Štednju Energij .....	113
<b>DIJELOVI UREĐAJA I ODJELJAKA .....</b>	<b>114</b>
Dimenzije.....	115
<b>TEHNIČKI PODACI.....</b>	<b>116</b>
<b>INFORMACIJE ZA ISPITNE INSTITUTE .....</b>	<b>116</b>
<b>KORISNIČKE USLUGE I SERVIS.....</b>	<b>116</b>



HR

POŽAR

Upozorenje; Opasnost od požara / zapaljivi materijali

## **DIO -1. PRIJE UPOTREBE UREĐAJA**

Ovaj se uređaj ne upotrebljava kao ugrađeni uređaj.

 **UPOZORENJE:** Neka otvori za ventilaciju hladnjaka sa zamrzivačem budu slobodni od prepreka.

 **UPOZORENJE:** Nemojte koristiti mehaničke uređaje za ubrzavanje procesa odmrzavanja.

 **UPOZORENJE:** Nemojte koristiti ostale električne naprave unutar hladnjaka sa zamrzivačem

 **UPOZORENJE:** Nemojte oštetiti krug hladnjaka.

 **UPOZORENJE:** Kada postavljate uređaj, osigurajte da kabel napajanja nije negdje zapeo i da nije oštećen.

 **UPOZORENJE:** Nemojte postavljati višestruke prijenosne utičnice ili prijenosne izvore napajanja na stražnji dio uređaja.

 **UPOZORENJE:** Kako biste izbjegli osobne ozljede ili oštećenja, ova naprava mora biti ugrađena u skladu s uputama proizvođača.

 Ako vaš uređaj koristi R600a kao rashladno sredstvo (ove informacije možete pronaći na naljepnici hladnjaka) trebali biste biti oprezni tijekom prenošenja i postavljanja kako bi se spriječilo oštećenje rashladnih elemenata uređaja. R600a je ekološki prihvatljiv i prirodan plin, ali je eksplozivan. U slučaju curenja zbog oštećenih elemenata hladnjaka, odmaknite vaš hladnjak od otvorenog plamena ili izvora topline i prozračite prostoriju gdje je uređaj smješten na par minuta.

- Nemojte oštetiti krug plina hladnjaka tijekom prenošenja i postavljanja.

- Ne spremajte nikakve spremnike sa zapaljivim materijalima poput limenki sa sprejem ili uloške za punjenje aparata za

gašenje požara u blizini hladnjaka sa zamrzivačem.

- Ova naprava namijenjena je upotrebi u domaćinstvu te sličnim primjenama poput sljedećih:
  - područja s kuhinjama unutar trgovine, uredima i u ostalim radnim okolinama;
  - farmerske kuće i od strane klijenata u hotelima, motelima i ostalim vrstama stambene okoline
  - okoline vezane uz prenočište;
  - catering i slične primjene nevezane uz maloprodaju
- U svrhu sprječavanja opasnosti, ako utičnica ne odgovara utikaču hladnjaka mora je zamijeniti proizvođač, njegov zastupnik ili druga ovlaštena osoba.
- Posebno uzemljeni utikač povezan je s kabelom za napajanje hladnjaka. Taj utikač treba koristiti s posebno uzemljenom utičnicom snage od 16 ampera. Ako takve utičnice nema u vašem kućanstvu, pozovite ovlaštenog električara da je postavi.
- Ovu napravu mogu koristiti djeca od 8 godina naviše i osobe sa smanjenim fizičkim, osjetilnim ili mentalnim sposobnostima ili s manjkom iskustva i znanja, ako su pod nadzorom ili su im dane upute u vezi korištenja naprave na siguran način te razumiju uključene opasnosti. Djeca se ne smiju igrati s napravom. Čišćenje i korisničko održavanje meće izvoditi djeca bez nadzora.
- Djeci u dobi od 3 do 8 godina dopušteno je puniti i prazniti rashladne uređaje. Od djece se ne očekuje da obavljaju čišćenje ili održavanje uređaja, od vrlo male djece (0-3 godine) se ne očekuje uporaba aparata, od male djece (3-8 godina) se ne očekuje da koriste uređaje na siguran način, osim ako su pod stalnim nadzorom, starija djeca (8-14 godina sta-

rosti) i ranjive osobe mogu koristiti uređaje sigurno nakon što su dobili odgovarajući nadzor ili upute o korištenju aparata. Ne očekuje se da će vrlo ranjive osobe koristiti uređaje na siguran način ako se ne provodi stalni nadzor.

- Oštećena žica za napajanje/utikač mogu uzrokovati požar ili uzrokovati strujni udar. Ako su oštećeni, moraju se zamijeniti, a to može izvesti samo kvalificirano osoblje.
- Ovaj uređaj nije namijenjen za uporabu na nadmorskim visinama iznad 2000 m.
- **Kako biste izbjegli kontaminaciju hrane, molimo vas da se pridržavate sljedećih uputa:**
- Otvaranje vrata na duže vrijeme može uzrokovati značajno povećanje temperature u odjeljcima uređaja.
- Redovito čistite površine koje mogu doći u dodir s hranom i pristupačnim sustavima odvodnje.
- Sirovo meso i ribu čuvajte u prikladnim posudama u hladnjaku, tako da ne bude u dodiru s drugim hranom ili ne kapaju na drugu hranu.
- Odjeljci s zamrznutom hranom s dvije zvjezdice prikladni su za čuvanje prethodno zamrznute hrane, čuvanje ili pripremu sladoleda i pripremu kockica leda.
- Odjeljci s jednom, dvije ili tri zvjezdice nisu prikladni za zamrzavanje svježih hrane.
- Ako je uređaj za hlađenje ostavljen prazan dulje vrijeme, isključite ga, odmrznite, očistite, osušite i ostavite otvorena vrata kako biste spriječili razvoj plijesni unutar uređaja.

## Stari i pokvareni hladnjaci ili zamrzivači

- Ako vaš stari hladnjak ili zamrzivač ima bravu, slomite ili uklonite bravu prije nego ga bacite, jer se djeca mogu zaglaviti unutra što može dovesti do nesreće.



- Stari hladnjaci i škrinje sadrže izolacijski materijal i rashladna sredstva sa CFC-om. Zato, pazite da ne onečišćujete okoliš kad bacate stare hladnjake ili zamrzivače.

Molimo, posavjetujte se s općinskim vlastima o načinu zbrinjavanja WEEE (istrošene električne i elektronske opreme) za ponovnu uporabu, recikliranje i uporabu.

### Napomene;

- Molimo, prije instalacije i uporabe uređaja pažljivo pročitate korisnički priručnik. Naša tvrtka nije odgovorna za oštećenja nastala uslijed neispravne uporabe.
- Slijedite sve upute na vašem uređaju i u korisničkom priručniku, čuvajte priručnik na sigurnom kako biste mogli riješiti probleme koji se mogu pojaviti u budućnosti.
- Ovaj uređaj namijenjen je uporabi u kućanstvima i može se koristiti samo u kućanstvima i za naznačene svrhe. Nije podesan za komercijalnu ili zajedničku uporabu. Takva uporaba će uzrokovati opoziv jamstva i naša tvrtka neće biti odgovorna za gubitke koji nastanu.
- Ovaj uređaj namijenjen je uporabi u kućanstvima i podesan je samo za hlađenje / pohranu hrane. Nije podesan za komercijalnu ili uobičajenu uporabu i/ili za pohranu drugih stvari osim hrane. Naša tvrtka nije odgovorna za gubitke do kojih dođe u suprotnom.

### Sigurnosna upozorenja

- Ne koristite višestruke utičnice ili produžni kabel.
- Ne uključujte u oštećene, istrošene ili stare utikače.
- Ne povlačite, presavijate i ne oštećujte kabel.
- Nemojte upotrebljavati utični prilagodnik.



- Uređaj je namijenjen upotrebi od stane odraslih osoba, ne dozvolite dječij igranje s uređajem i ne dozvolite im da se vješaju za vrata.
- Ne uključujte ili isključujte utikač iz utičnice mokrim rukama kako bi se spriječio električni udar!
- Ne stavljajte staklene boce ili limenke u odjeljak zamrzivača. Boce ili limenke mogu eksplodirati.
- Zbog vlastite sigurnosti ne stavljajte eksplozivne ili zapaljive materijale u zamrzivač. Pića s većim udjelom alkohola moraju biti dobro zatvorena i odložena uspravno u odjeljku zamrzivača.
- Kad uzimate led nastao u odjeljku zamrzivača, ne dirajte ga jer može izazvati ozeblina i/ili posjekotine.
- Zamrznutu hranu ne dirajte mokrim rukama! Ne jedite sladoled i kockice leda odmah kad ih izvadite iz odjeljka zamrzivača!



- Otopljenu hranu nemojte ponovo zamrzavati. To može ugroziti zdravlje i izazvati trovanje hranom.
- Ne pokrivajte vrh ili cijeli zamrzivač s čipkom. To može utjecati na rad zamrzivača.
- Za sprječavanje oštećenja dodatnog pribora, pričvrstite ga u zamrzivač tijekom prijevoza.
- Kad su vrata zamrzivača zatvorena, stvorit će se vakuum. Za ponovno otvaranje pričekajte oko 1 minute.
- Ova primjena je opcija jednostavnog otvaranja vrata. Kod ove primjene, može doći do lagane kondenzacije oko ovog područja koju možete ukloniti.

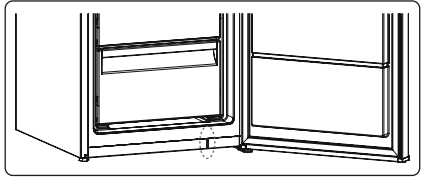

## Instalacija i rukovanje zamrzivačem

*Prije početka uporabe zamrzivača, vodite računa o sljedećem;*

- Radni napon zamrzivača je 220-240 V i 50Hz.
- Ne preuzimamo odgovornost za štetu nastalu zbog nedostatka uzemljenja.
- Zamrzivač postavite na mjesto gdje neće biti izložen izravnom sunčevom svjetlu.
- Uređaj treba biti udaljen najmanje 50 cm od štednjaka, plinskih peći i radijatora, te barem 5 cm udaljeno od električnih pećnica.
- Zamrzivač nikad ne koristite na otvorenom i ne ostavljajte ga na kiši.
- Kad se zamrzivač nalazi pored zamrzivača za duboko zamrzavanje, trebaju biti udaljeni barem 2 cm kako bi se spriječilo stvaranje vlage na vanjskim površinama
- Nemojte stavljati teške predmete na uređaj..
- Ne odlažite stvari na zamrzivač te ga postavite na prikladno mjesto, s barem 15 cm praznog prostora od vrha zamrzivača.
- Prilagodljive prednje nožice trebaju se stabilizirati na odgovarajućoj visini te osigurati rad zamrzivača na stabilan i ispravan način. Nožice možete prilagoditi okretanjem u smjeru kazaljke na satu (ili u suprotnom smjeru). Ovo trebate uraditi prije stavljanja hrane u zamrzivač.
- Prije uporabe zamrzivača, obrišite sve dijelove toplom vodom u koju ste dodali čajnu žlicu sode bikarbone, a potom ih isperite čistom vodom i osušite. Nakon čišćenja sve dijelove stavite na svoje mjesto.
- Postavite plastični razdjelnik (dio s crnom nožicom straga) okretanjem za 90° kao što je prikazano na slici kako bi se spriječilo prijanjanje kondenzatora uz zid.
- Hladnjak treba smjestiti pored zida i osigurati razmak ne veći od 75 mm.

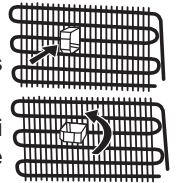

## Prije uporabe zamrzivača

- Ako se zamrzivač koristi po prvi put ili nakon prijevoza, neka zamrzivač stoji uspravno 3 sata prije uključivanja kako bi se osigurao ispravan rad . U suprotnom, možete oštetiti kompresor.
- Zamrzivač može imati čudan miris prije uključivanja; miris će nestati kad se uređaj počne hladiti.

## Podaci o No Frost tehnologiji

Zamrzivači s tehnologijom No Frost razlikuju se od drugih statičkih zamrzivača u pogledu načina rada. Kod normalnih zamrzivača vlaga koja ulazi u zamrzivač pri otvaranju vrata i vlaga hrane uzrokuju zamrzavanje u odjeljku za zamrzavanje. Za odmrzavanje leda u odjeljku za zamrzavanje, trebate periodički isključiti zamrzivač, staviti hranu koju je potrebno zamrznuti u posebno hlađeni spremnik i ukloniti led koji se nakupio u odjeljku za zamrzavanje.

Kod zamrzivača s tehnologijom No Frost situacija je potpuno drugačija. Suhi i hladni zrak homogeno se i ravnomjerno ispuhuje preko ventilatora u odjeljak za zamrzavanje iz nekoliko točaka. Hladni zrak raspršuje se homogeno i ravnomjerno između policica, hladi svu hranu jednako i ravnomjerno, čime sprječava vlagu i smrzavanje. Stoga vam vaš zamrzivač s tehnologijom No Frost uz veliki kapacitet i elegantan izgled omogućuje i jednostavnu upotrebu..

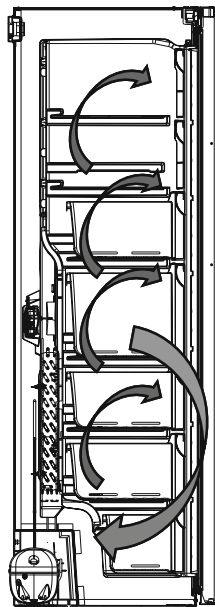

**Odjeljak zamrzivača (Zamrzivač):** Najučinkovitija uporaba energije se osigurava u konfiguraciji s ladicama i košarama u položaju zaliha.



## DIO -2. UPOTREBA ZAMRZIVAČA

### Postavljanje termostata

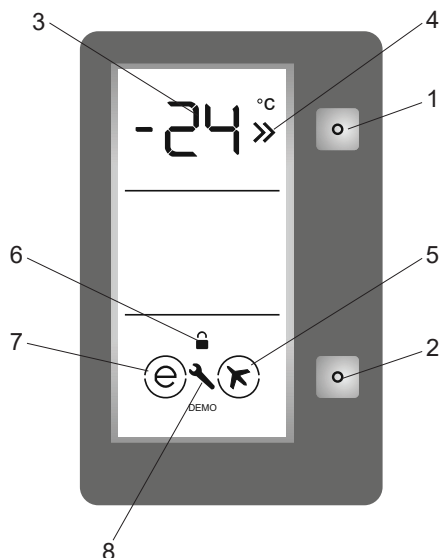

1. Omogućuje izmjenu postavke vrijednosti zamrzivača i aktivaciju načina Super Freeze. Hladnjak se može postaviti na -16, -17, -18, -19, -20, -21, -22, -23, -24 °C.
2. Omogućuje aktivaciju načina (Ekonomično (Economy), SF (Super zamrzavanje)...).
3. Zaslona za postavljanje vrijednosti zamrzivača.
4. Indikator Super Freezing (Brzo zamrzavanje)
5. Oznaka Super Freeze načina.
6. Oznaka za roditeljsku zaštitu.
7. Oznaka za ekonomični način rada.
8. Oznaka alarma.

#### Rasvjeta (ako je dostupna)

Kad se proizvod prvi put uključi, unutarnja svjetla mogu se uključiti 1 minutu kasnije zbog početnih testova.

### Upotreba zamrzivača

#### Podešavanje temperature i aktiviranje

Početna temperatura pokazatelja postavke zamrzivača je -18 °C.

- Pritisnite gumb načina jednom.
- Kada pritisnete ovaj gumb, postavljena vrijednost za indikator zamrzivača počinje treptati.
- Vrijednost zamrzivača mijenja se na nižu temperaturu kada pritisnete ovaj gumb dok indikator treperi. (-16°C, -17°C, -18°C, -19°C, -20°C, -21°C, -22°C, -23°C, -24°C).
- Ako pričekate 1 sekundu bez pritiskanja gumba nakon postizanja željene zadane vrijednosti, postavljena vrijednost se aktivira i vaš zamrzivač djeluje na toj vrijednosti.
- Ako nastavite pritiskati tipku i nakon postizanja -24 °C, temperatura će se ponovno pokrenuti s -16 °C.

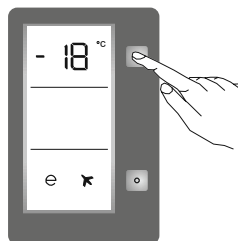

#### Preporučene vrijednosti temperature za zamrzivač

<i>Kada se podešava?</i>	<i>Unutarnja temperatura</i>
Za minimalni kapacitet zamrzavanja	-16 °C
U normalnoj upotrebi	-17, -18, -19, -20 ili -21 °C
Za maksimalni kapacitet zamrzavanja	-22, -23 ili -24 °C

## Super Freeze način

### Kako se koristi?

- Pritisnite tipku za zamrzavanje dok se na ekranu ne pojavi SF. Oglasit će se dva zvučna signala i način će se postaviti.
- Odjeljak za temperaturu zamrzivača pokazivat će "SF".

### Kad je odabran način SF

- Može se podešavati temperatura zamrzivača i načina Super Freeze. U ovom slučaju, način Super Freeze nastavlja s radom.
- Nije moguće odabrati načine Ekonomično (Economy) i Odmor (Holiday).
- Način Super Freeze može se poništiti istom radnjom kao i kod odabira.

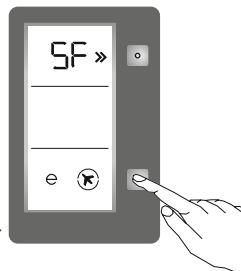

## Ekonomični način rada

### Kako se koristi?

- Pritisnite "Gumb načina" (Mode Button) dok se oko simbola za ekonomični način ne pojavi krug.
- Ako tijekom 1 sekunde ne pritisnete nijedan gumb, način će se postaviti. Krug će treptati 3 puta, a zujanje će se oglasiti dvaput.
- Odjeljak za temperaturu zamrzivača pokazivat će "E".
- Krug oznaka Ekonomija i E svijetlit će dok se način rada ne završi.

### U ovom načinu rada:

- Moguće je podešavanje zamrzivača. Kada se isključi način Ekonomično (Economy), primjenjivat će se odabrane vrijednosti postavke.
- Može se odabrati način brzog zamrzavanja. Način Ekonomično (Economy) automatski se isključuje i aktivira se odabrani način.
- Da biste odustali, pritisnite gumb za način rada.

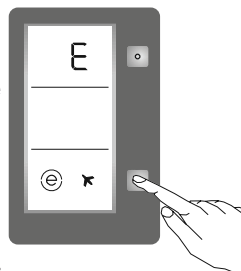

## Način čuvara zaslona

### Kako se upotrebljava?

- Ovaj način aktivirat će se ako pritisnete Gumb načina (Mode Button) i držite ga 5 sekunde.
- Ako tijekom 5 sekundi ne pritisnete nijedan gumb kada je način aktivan, svjetla upravljačke ploče će se isključiti.
- Pritiskom na bilo koji gumb dok su svjetla upravljačke ploče isključena, trenutačne postavke pojavit će se na zaslonu i možete izmijeniti željene postavke. Ako ne isključite način čuvanja zaslona ili ne pritisnete bilo koju tipku u 5 sekundi, upravljačka će se ploča ponovno isključiti.
- Za isključivanje načina Čuvar zaslona (Screen Saver) ponovno pritisnite Gumb načina (Mode Button) i držite 5 sekunde.
- Kada je način Čuvar zaslona (Screen Saver) aktivan, možete aktivirati i Roditeljsku zaštitu (Child Lock).
- Ako tijekom 5 sekundi nakon aktivacije Roditeljske zaštite (Child Lock) ne pritisnete nijedan gumb, svjetla upravljačke ploče će se isključiti. Zatim pritiskom na bilo koji možete vidjeti prethodne postavke i da je aktivirana oznaka roditeljske zaštite. Roditeljsku zaštitu (Child Lock) možete poništiti kako je opisano u uputama za taj način.

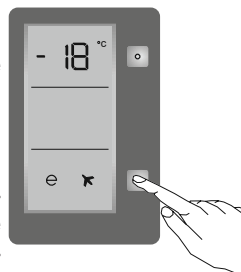

## Funkcija Roditeljska zaštita (Child Lock)

### Kada se upotrebljava?

Kako bi se spriječilo djecu da se igraju s gumbima i mijenjaju postavljene postavke, na uređaju je dostupna funkcija Roditeljske zaštite (Child Lock).

### Aktivacija Roditeljske zaštite

Pritisnite gumb Postavljanje (SET) i držite 5 sekunde.

### Deaktivacija Roditeljske zaštite

Pritisnite gumb Postavljanje (SET) i držite 5 sekunde.

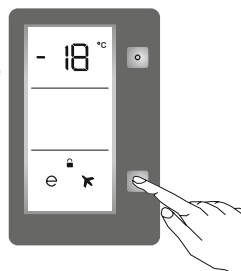

**Napomena:** Roditeljska zaštita (Child Lock) deaktivirat će se ako dođe prekida u napajanju ili ako se hladnjak isključi iz struje.

## Upozorenja za postavljanje temperature

- Temperatura okoline, temperatura nedavno pohranjene hrane i učestalost otvaranja vrata utječu na temperaturu u zamrzivaču. Ako je potrebno, promijenite postavku temperature.
- Ne preporučuje se upotreba zamrzivača na temperaturi okoline nižoj od 10 °C.
- Temperaturu treba postaviti u skladu s učestalošću otvaranja i zatvaranja vrata zamrzivača, količinom hrane koja se pohranjuje i okolinom u kojoj se uređaj nalazi.
- Preporučujemo vam da prilikom prve upotrebe ostavite zamrzivač da radi 24 sata bez prestanka kako bi se u potpunosti ohladio. Nemojte otvarati vrata zamrzivača ili pohranjivati hranu u zamrzivač u tom razdoblju.
- Vaš je zamrzivač opremljen funkcijom odgode od 5 minuta koja služi za sprečavanje oštećenja kompresora. Vaš će zamrzivač započeti s normalnim radom 5 minuta nakon početka napajanja.
- Vaš je zamrzivač namijenjen za rad u rasponu temperature okoline navedenom u normama, prema klimatskom razredu navedenom na naljepnici s podacima. Ne preporučuje se upotreba zamrzivača na temperaturi okoline koja nije propisana zbog učinkovitosti hlađenja.

**T** (tropska): Ovaj rashladni uređaj predviđen je za uporabu na sobnoj temperaturi u rasponu od 16 °C do 43° C.

**ST** (suptropska): Ovaj rashladni uređaj predviđen je za uporabu na sobnoj temperaturi u rasponu od 16 °C do 38° C.

**N** (umjerena): Ovaj rashladni uređaj predviđen je za uporabu na sobnoj temperaturi u rasponu od 16 °C do 32° C.

**SN (proširena umjerena)** Ovaj rashladni uređaj predviđen je za uporabu na sobnoj temperaturi u rasponu od 10 °C do 32° C.

### Važne upute za postavljanje

- Ovaj uređaj osmišljen je za rad u teškim klimatskim uvjetima (do 43 °C ili 110 °F) i opremljen je tehnologijom Freezer Shield koja osigurava da se hrana smrznuta u zamrzivaču neće odmrznuti čak i ako temperatura okoline dosegne -15 °C. Stoga ovaj uređaj možete postaviti u prostoriju u kojoj nema grijanja, a da se pritom ne morate brinuti o kvarenju smrznute hrane u zamrzivaču. Kada se temperatura okoline vrati na uobičajenu, možete nastaviti upotrebljavati uređaj kao i obično..

## Dodatna oprema

### Posuda za ledposuda za led (Kod nekih modela)

- Napunite posudu za led vodom i stavite je u odjeljak zamrzivača.
- Kad se voda u potpunosti pretvori u led, zavrnite posudu kao što je pokazano i iz nje će ispasti kockice leda.

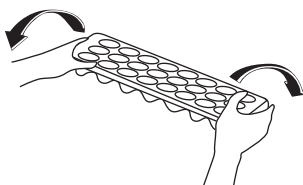
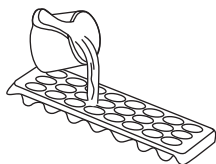

#### 1.1.1 Ledomat (Kod nekih modela)

- Povucite polugu prema sebi i izvadite posudicu ledomata
- Napunite vodom do označene razine
- Držite lijevi kraj poluge i postavite posudicu za led na kutiju za led
- Kada se formiraju kockice leda, zakrenite ručicu za ispuštanje leda u kutiju za led.



**Kutiju za led nemojte puniti vodom kako biste izradili led. Slomit će se.**

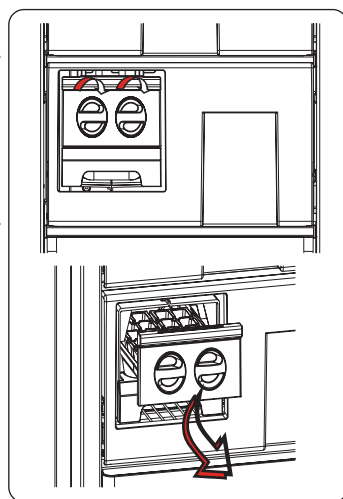

Vizualni i tekstualni opisi u dijelu o dodacima mogu se razlikovati ovisno o modelu vašeg uređaja.

## DIO -3. POSTAVLJANJE HRANE U UREĐAJ

- Odjeljak za zamrzavanje upotrebljava se za zamrzavanje svježe hrane, za pohranjivanje zamrznute hrane u razdoblju navedenom na ambalaži te za izradu kockica leda.
- Nemojte stavljati svježu i toplu hranu pored zamrznute hrane jer može doći do odmrzavanja zamrznute hrane.
- Nemojte stavljati svježu i toplu hranu na police vrata zamrzivača kako biste ih zamrznuli. Upotrebljavajte police vrata samo za pohranjivanje zamrznute hrane.
- Kada zamrzavate svježu hranu (npr. meso, ribu i mljeveno meso), podijelite je u porcije koje ćete upotrijebiti za jedan obrok.
- Uvijek pažljivo slijedite upute na ambalaži zamrznute hrane za pohranjivanje zamrznute hrane. Ako na ambalaži nisu navedeni nikakvi podaci, hrana se ne smije držati pohranjena dulje od 3 mjeseca od datuma kupnje.
- Kada kupujete zamrznutu hranu, provjerite je li ta hrana zamrznuta na prikladnim temperaturama i je li pakiranje očuvano.

- Zamrznutu hranu treba prenositi u odgovarajućim spremnicima kako bi se zadržala njezina kvaliteta i vratiti u zamrzivač u što kraćem vremenu.
- Ako uočite vlagu i tragove neuobičajenog bubrenja na ambalaži zamrznute hrane, vjerojatno je prethodno bila pohranjena na neprimjerenj temperaturi te se njezin sadržaj pokvario.
- Vrijeme pohrane zamrznute hrane ovisi o sobnoj temperaturi, postavkama termostata, učestalosti otvaranja vrata, vrsti hrane i vremenu potrebnom da se proizvod prenese iz trgovine do vašeg doma. Uvijek se pridržavajte uputa navedenih na ambalaži i nikada nemojte držati hranu pohranjenu dulje nego što je navedeno.
- Kada zamrzavate hranu, najveća količina svježe hrane (u kg) koja se može zamrznuti unutar 24 sata prikazana je na naljepnici uređaja.

**Ako upotrebljavate maksimalni kapacitet zamrzavanja vašeg zamrzivača:**

- Kada zamrzavate svježu hranu, najveća količina svježe hrane (u kg) koja se može zamrznuti unutar 24 sata prikazana je na naljepnici uređaja. (vaš hladnjak može zamrznuti 25 kg pri temperaturi okoline od 25 °C)
- Za optimalan rad uređaja i dostizanje maksimalnog kapaciteta zamrzavanja, aktivirajte način Super Freeze (SF) 24 sata prije nego što stavite svježu hranu u zamrzivač.
- Nakon što stavite svježu hranu u zamrzivač, obično je za zamrzavanje dovoljno 24 sata. Način Super Freeze automatski će se deaktivirati nakon 2 do 3 dana radi uštede energije.

**Ako zamrzavate malu količinu (do 3 kg) u zamrzivaču:**

- Postavite hranu tako da ne dodiruje već zamrznutu hranu i aktivirajte način Fast Freezing. Hranu možete staviti pored druge zamrznute hrane nakon što se potpuno zamrzne (nakon najmanje 24 sata).
- Nemojte ponovno zamrzavati zamrznutu hranu nakon odmrzavanja. To može uzrokovati zdravstvene probleme poput otrovanja hranom.
- Toplu hranu ostavite da se u potpunosti ohladi prije nego što je stavite u zamrzivač.
- Kada kupujete zamrznutu hranu, provjerite je li ta hrana zamrznuta na prikladnim temperaturama i je li pakiranje očuvano.

**A+ modele;**

- Ne otvarajte vrata ukoliko dođe do nestanka struje ili kvara. Ovo će pomoći održati temperaturu u zamrzivaču, te osigurati čuvanje hrane u roku od oko 15 sati na temperaturi okoline od 25°C. Ne zamrzavajte ponovno hranu koja se odleđuje ili se već odledila. Ova hrana treba se skuhati i pojesti.

Mliječni proizvodi i proizvodi od tijesta		Priprema	Vrijeme čuvanja (mjeseci)	Uvjeti čuvanja	
Pakirano (homogenizirano) mlijeko		U vlastitom pakiranju	2 - 3	Samo homogenizirano mlijeko	
Sir (osim bijelih sireva)		U kriškama	6 - 8	Mogu ostati u svojim originalnim pakiranjima na kratko vrijeme. Treba ih zamotati plastičnom folijom za dulje čuvanje.	
Maslac, margarin		U vlastitom pakiranju	6		
Jaje (*)	Bjelanjak		10 - 12	30 g jednako je jednom bjelanjku.	U zatvorenoj čašici
	Mješavina (bjelanjak i žumanjak)	Dobro izmiješano uz prstohvat soli ili šećera kako bi se spriječilo zgušnjavanje	10	50 g jednako je jednom žumanjku.	
	Žumanjak	Dobro izmiješano uz prstohvat soli ili šećera kako bi se spriječilo zgušnjavanje	8 - 10	20 g jednako je jednom žumanjku.	

	Vrijeme čuvanja (mjeseci)	Vrijeme otapanja na sobnoj temperaturi (sati)	Vrijeme otapanja u pećnici (minute)
<b>Kruh</b>	4 - 6	2 - 3	4-5 (220-225 °C)
<b>Keksi</b>	3 - 6	1 - 1,5	5-8 (190-200 °C)
<b>Pite</b>	1 - 3	2 - 3	5-10 (200-225 °C)
<b>Voćne pite</b>	1 - 1,5	3 - 4	5-8 (190-200 °C)
<b>Lisnato tijesto</b>	2 - 3	1 - 1,5	5-8 (190-200 °C)
<b>Pizza</b>	2 - 3	2 - 4	15-20 (200 °C)

(\*) Nikada zamrznuti s ljuskom. Bjelanjak i žumanjak treba zamrznuti odvojeno ili potpuno izmiješati.

Riba i meso	Priprema	Vrijeme čuvanja (mjeseci)	Vrijeme otapanja na sobnoj temperaturi -sati-
<b>Goveđi odrezak</b>	Pakirano za zamrzavanje u prikladnim porcijama	6-10	1-2
<b>Janjetina</b>	Pakirano za zamrzavanje u prikladnim porcijama	6-8	1-2
<b>Pečena teletina</b>	Pakirano za zamrzavanje u prikladnim porcijama	6-10	1-2
<b>Teletina u komadima</b>	U malim komadima	6-10	1-2
<b>Ovčatina u komadima</b>	U komadima	4-8	2-3
<b>Mljeveno meso</b>	U prikladnim porcijama, pakirano bez začina	1-3	2-3
<b>Iznutrice (komadi)</b>	U komadima	1-3	1-2
<b>Kobasice/salame</b>	Moraju se zapakirati čak i ako su zaštićene ovitkom		Do odmrzavanja
<b>Piletina i puretina</b>	Pakirano za zamrzavanje u prikladnim porcijama	7-8	10-12
<b>Guska/patka</b>	Pakirano za zamrzavanje u prikladnim porcijama	4-8	10
<b>Divljač - začevina - veprovina</b>	Porcije od 2,5 kg bez kostiju	9-12	10-12
<b>Slatkovodne ribe (pastirva, šaran, štika, som)</b>	Trebalo dobro očistiti iznutra, očistiti ljuske, ako je potrebno odrezati rep i glavu, zatim oprati i osušiti.	2	Dok se dobro ne otopi
<b>Nemasna riba (brancin, iverak, list)</b>		4-8	Dok se dobro ne otopi
<b>Masna riba (palamida, skuša, plava riba, inćuni)</b>		2-4	Dok se dobro ne otopi
<b>Rakovi</b>	Očišćeni u vrećicama	4-6	Dok se dobro ne otopi
<b>Kavijar</b>	U svom pakiranju, u aluminijskoj ili plastičnoj čašici	2-3	Dok se dobro ne otopi
<b>Puževi</b>	U slanoj vodi, u aluminijskoj ili plastičnoj čašici	3	Dok se dobro ne otopi



**NAPOMENA:** Odmrznuto meso treba kuhati kao svježe meso. Ako se meso nakon odmrzavanja ne skuha, ne smije se ponovno zamrzavati.



<b>Povrće i voće</b>	<b>Priprema</b>	<b>Vrijeme čuvanja (mjeseci)</b>	<b>Vrijeme otapanja na sobnoj temperaturi -sati-</b>
<b>Cvjetača</b>	Skinite lišće, podijelite srčiku na dijelove i ostavite da odstoji u vodi s malo limuna	10 - 12	Može se koristiti zamrznuto
<b>Zeleni grah, mahune</b>	Oprite i narežite na male dijelove.	10 - 13	Može se koristiti zamrznuto
<b>Grašak</b>	Oljuštite i operite	12	Može se koristiti zamrznuto
<b>Gljive i šparoge</b>	Oprite i narežite na male komade	6 - 9	Može se koristiti zamrznuto
<b>Kupus</b>	Očišćeni	6 - 8	2
<b>Patlidžan</b>	Narezati na komade od 2 cm nakon pranja	10 - 12	Razdvojiti biljke jednu od druge
<b>Kukuruz</b>	Očistite ga i zapakirajte u klipu ili znu	12	Može se koristiti zamrznuto
<b>Mrkva</b>	Oprite i narežite na kriške	12	Može se koristiti zamrznuto
<b>Paprika</b>	Uklonite peteljku, podijelite na dva dijela i izbacite sjemenke	8 - 10	Može se koristiti zamrznuto
<b>Špinat</b>	Oprati	6 - 9	2
<b>Jabuke i kruške</b>	Ogulite i narežite	8 - 10	(u zamrzivaču) 5
<b>Marelice i breskve</b>	Podijelite na pola i izbacite sjemenke	4 - 6	(u zamrzivaču) 4
<b>Jagode i maline</b>	Oprite ih i očistite	8 - 12	2
<b>Kuhano voće</b>	U čašici, dodajte 10 % šećera	12	4
<b>Šljive, trešnje, višnje</b>	Oprite i uklonite peteljke	8 - 12	5 - 7

## DIO -4. ČIŠĆENJE I ODRŽAVANJE

- Prije početka čišćenja, isključite štednjak iz mrežnog napajanja.

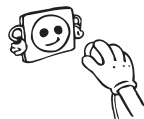

- Ne čistite uređaj ulijevanjem vode.



- Pobrinite se da u kućište žarulje i druge električne dijelove ne uđe voda.

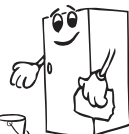

- Uređaj je potrebno redovito čistiti s pomoću otopine sode bikarbone i mlake vode.

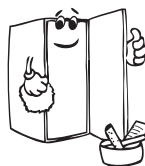

- Pribor čistite odvojeno sapunom i vodom. Ne perite ih u perilici suđa.



- Ne koristite abrazivne proizvode, deterdžente i sapune. Nakon pranja, isperite čitom vodom i pažljivo ih osušite. Kad je postupak čišćenja završen ponovno uključite uređaj suhim rukama.



- Kondenzator treba očistiti metlom (na stražnjoj strani uređaja) jednom godišnje radi uštede energije i povećanja produktivnosti.



**! Mrežno napajanje treba biti isključeno.**

### Odmrzavanje

- Vaš zamrzivač odmrzava se automatski. Voda nastala kao rezultat odmrzavanja prolazi kroz žlijeb za prikupljanje vode, teče u spremnik isparavanja iza vašeg zamrzivača te samostalno isparava tamo

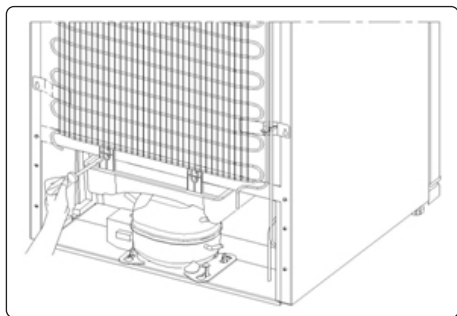

### Zamjena LED svjetla (ako je osvjjetljenje osigurano LED trakom)

Kontaktirajte službu za podršku korisnicima, jer ih zamijeniti može samo ovlašteno osoblje.

## DIO -5. PRIJENOS I PROMJENA POLOŽAJA POSTAVLJANJA

- Originalno pakiranje i stiropor mogu se čuvati za ponovni prijevoz (po želji).
- U slučaju ponovnog prijevoza, zamrzivač trebate pričvrstiti s čvrstim ambalažnim materijalom, vrpcama i čvrstom užadi te se pridržavati uputa za prijevoz navedenih na pakiranju.
- Tijekom premještanja ili prijevoza, prvo uklonite pokretne dijelove iz unutrašnjosti zamrzivača (police, dodatni pribor, posuda za voće i povrće, itd.) ili ih pričvrstite ljepljivom vrpcom za unutrašnjost zamrzivača kako biste spriječili drmanje.

**! Vodite računa da zamrzivač bude u uspravnom položaju tijekom prijevoza.**

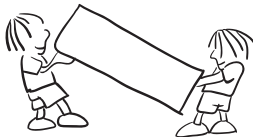

### Promjena položaja vrata

- Nije moguće promijeniti smjer otvaranja vrata hladnjaka ako su ručke na vratima hladnjaka postavljene na prednjoj površini vrata.
- Moguće je promijeniti smjer otvaranja vrata na modelima bez ručki.
- Ako se smjer otvaranja vrata vašeg hladnjaka može promijeniti, obratite se najbližem ovlaštenom servisu kako bi vam promijenili smjer otvaranja vrata.

## DIO -6. PRIJE POZIVANJA POSLIJEPRODAJNOG SERVISA

Ako vaš zamrzivač ne radi ispravno, možda je riječ o manjem problemu, zbog toga prije nego pozovete električara provjerite navedeno, može vam uštedjeti i novac i vrijeme.

VRSTA POGREŠKE	ZNAČENJE	ZAŠTO	ŠTO UČINITI
E01	Upozorenje senzora		Što prije pozovite Servis za podršku.
E02	Upozorenje senzora		Što prije pozovite Servis za podršku.
E03	Upozorenje senzora		Što prije pozovite Servis za podršku.
E06	Upozorenje senzora		Što prije pozovite Servis za podršku.
E07	Upozorenje senzora		Što prije pozovite Servis za podršku.
E08	Upozorenje o niskom naponu	Napajanje uređaja strujom spustilo se ispod 170 W.	- To nije kvar uređaja, već ta pogreška pomaže u sprečavanju oštećenja kompresora. - Napon se mora povećati natrag na potrebne razine Ako se ovo upozorenje nastavi, treba se obratiti ovlaštenom tehničaru.

VRSTA POGREŠKE	ZNAČENJE	ZAŠTO	ŠTO UČINITI
E09	Odjeljak za zamrzavanje nije dovoljno hladan	Može se dogoditi nakon dugotrajnog nestanka struje.	<ol style="list-style-type: none"> <li>1. Postavite temperaturu zamrzivača na hladniju vrijednost ili postavite način Super Freeze. To bi trebalo ukloniti kôd pogreške kad se dosegne tražena temperatura. Držite vrata zatvorena kako biste skratili vrijeme potrebno da se dosegne ispravna temperatura.</li> <li>2. Uklonite bilo koje proizvode koji su se odmrznuli tijekom ove pogreške. Proizvodi se mogu upotrijebiti unutar kratkog vremenskog razdoblja.</li> <li>3. Nemojte dodavati bilo kakve svježe namirnice u odjeljak zamrzivača dok nije dosegnuta ispravna temperatura i više nema pogreške.</li> </ol> <p>Ako se ovo upozorenje nastavi, treba se obratiti ovlaštenom tehničaru.</p>

Ako imate problema sa zamrzivačem, provjerite sljedeće prije pozivanja poslijeprodajnog servisa.

### Ako vaš zamrzivač ne radi

#### Provjerite:

- Ima li struje
- Je li utikač pravilno priključen u utičnicu
- Je li osigurač utikača ili strujni osigurač pregorio
- Je li utičnica neispravna. Ispitajte ovo uključivanjem zamrzivača u utičnicu koja je ispravna.

#### Porast temperature može biti uzrokovan

- Čestim otvaranjem vrata na dulje vrijeme
- Punjenjem uređaja velikom količinom tople hrane
- Visokom temperaturom okoline
- Pogreškom u uređaju.

#### Ako vaš zamrzivač radi bučno

##### Uobičajeni zvukovi

##### Buka pucketanja (pucketanje leda) javlja se:

- Tijekom automatskog odmrzavanja.
- Kad se uređaj hladi ili zagrijava (zbog širenja materijala uređaja).

**Kratka buka pucketanja (pucketanje leda) javlja se:** Kada termosta uključi/isključi kompresor.

**Buka motora:** Ukazuje da kompresor normalno radi. Pri prvoj aktivaciji kompresor može nakratko poštati glasnije.

**Zvuk ključanja ili šuma:** Uslijed protoka rashladne tekućine kroz cijevi unutar suštava.

**Buka protoka vode javlja se:** Uslijed protoka vode u posudi za isparavanje. Ova je buka uobičajena tijekom odmrzavanja.

**Zvuk puhanja zraka:** U zamrzivačima sa No Frost tehnologijom ovaj zvuk se može čuti tijekom normalnog rada suštava zbog cirkulacije zraka.

### **Jesu li rubovi zamrzivača u kontaktu sa spojnicama topli**

Posebice tijekom ljeta (toplo vrijeme), površine u kontaktu sa spojnicama vrata mogu postati tople tijekom rada kompresora; to je normalno.

### **Ima li stvorene vlažnosti unutar zamrziva**

#### **Provjerite:**

- Je li hrana ispravno zapakirana. Jeste li dobro osušili spremnike prije stavljanja u zamrzivač.
- Otvaraju li se vrata zamrzivača često. Kad se vrata otvore, vlaga iz prostorije ulazi u zamrzivač. Vlažnost brže raste ako se vrata otvaraju češće, posebice ako je vlažnost prostorije visoka.
- Na stražnjem zidu su stvorene kapljice vode. Ovo je normalno nakon automatskog odmrzavanja (u statičnim modelima)

### **Vrata se ne otvaraju ili ne zatvaraju pravilno**

#### **Provjerite:**

- Je li hrana ili pakiranje sprječavaju zatvaranje vrata
- Jesu li odjeljci vrata, police i ladice ispravno smješteni
- Jesu li brtve vrata neispravne ili potrgane
- Stoji li hladnjak na ravnoj podlozi?

### **Važne napomene:**

- U slučaju nestanka struje ili ako je aparat isključen i ponovno uključen, plin u rashladnom sustavu vašeg zamrzivača destabilizirat će se, što će uzrokovati otvaranje zaštitnog toplinskog elementa kompresora. Vaš zamrzivač počet će s normalnim radom nakon 5 minuta.
- Ako se uređaj neće koristiti dulje vrijeme (na primjer tijekom praznika), isključite utikač. Prilikom odmrzavanja ili čišćenja zamrzivača ostavite vrata otvorena kako biste spriječili stvaranje plijesni i mirisa.
- Ako i dalje imate problema iako ste se pridržavali uputa iz ove knjižice, obratite se najbližem ovlaštenom servisnom centru.
- Životni vijek ovog proizvoda određen i proglašen od strane Ministarstva industrije (razdoblje izrade rezervnih dijelova dostupnih za proizvod kako bi izvršio svoje funkcije) je 10 godina.

## Savjeti Za Štednju Energij

1. Postavite uređaj u hladnu, dobro prozračenu prostoriju, ali ne na izravnu sunčevu svjetlost niti u blizinu izvora topline (radijator, kuhalo itd.). U suprotnom upotrijebite izolacijsku ploču.
2. Pričekajte dok se topla hrana i piće ne ohlade izvan uređaja.
3. Kada stavljate pića i tekućine u hladnjak, poklopite ih. U suprotnom dolazi do povećanja vlažnosti u uređaju. Na taj se način produljuje vrijeme rada. Također, poklapanje pića i tekućina pomaže u očuvanju mirisa i okusa.
4. Kada stavljate pića i hranu u hladnjak, otvarajte vrata hladnjaka što je kraće moguće.
5. Neka poklopci svih odjeljaka različitih temperatura u uređaju (ladica za voće i povrće, odjeljak za hlađenje itd.) budu zatvoreni.
6. Brtve na vratima moraju biti čiste i dobro prijanjati. U slučaju habanja, ako je brtva odvojiva, zamijenite brtvu. Ako se ne mogu odvojiti, vrata morate zamijeniti.

## DIO -7. DIJELOVI UREĐAJA I ODJELJAKA

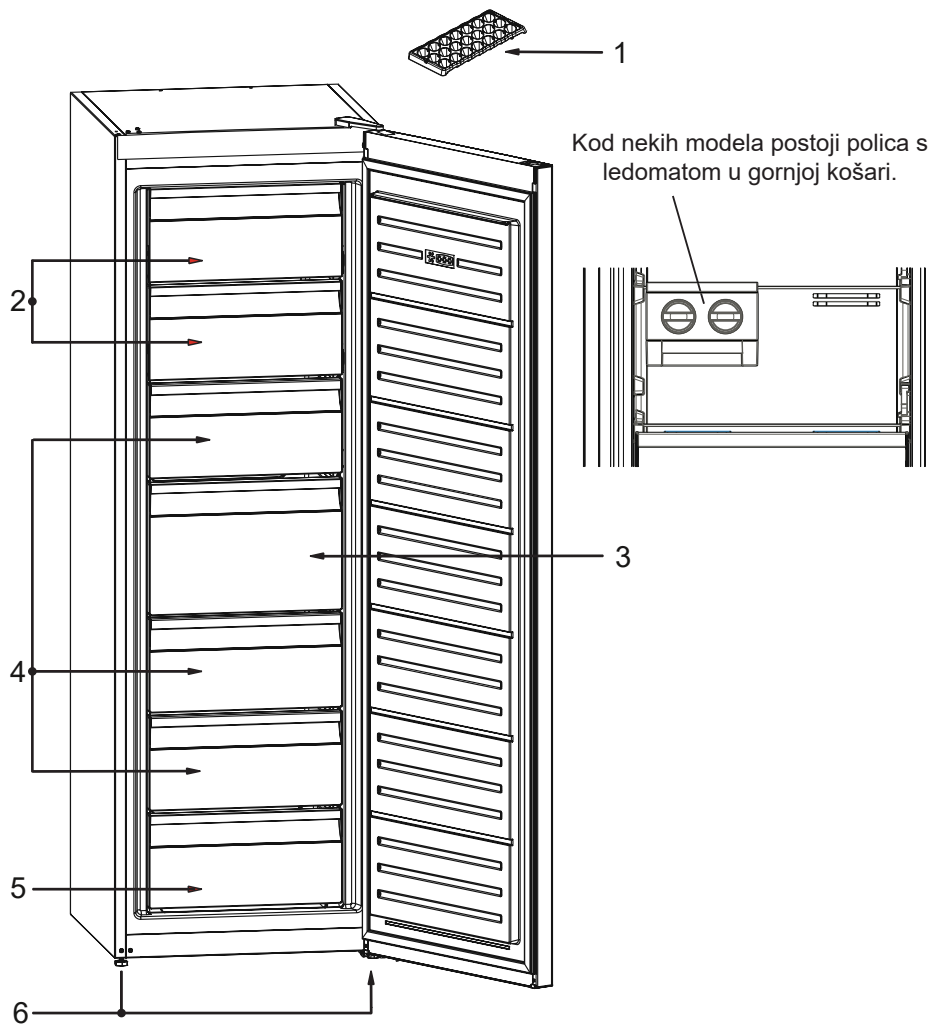

Ovaj prikaz je samo informacija o dijelovima uređaja.  
Dijelovi mogu biti različiti, ovisno o modelu uređaja.

1. Pladanj za led \*
2. Zaklopka zamrzivača
3. Velika ladica zamrzivača
4. Ladice zamrzivača
5. Donja ladica zamrzivača
6. Podesiva noga

\* U nekim modelima

## Dimenzije

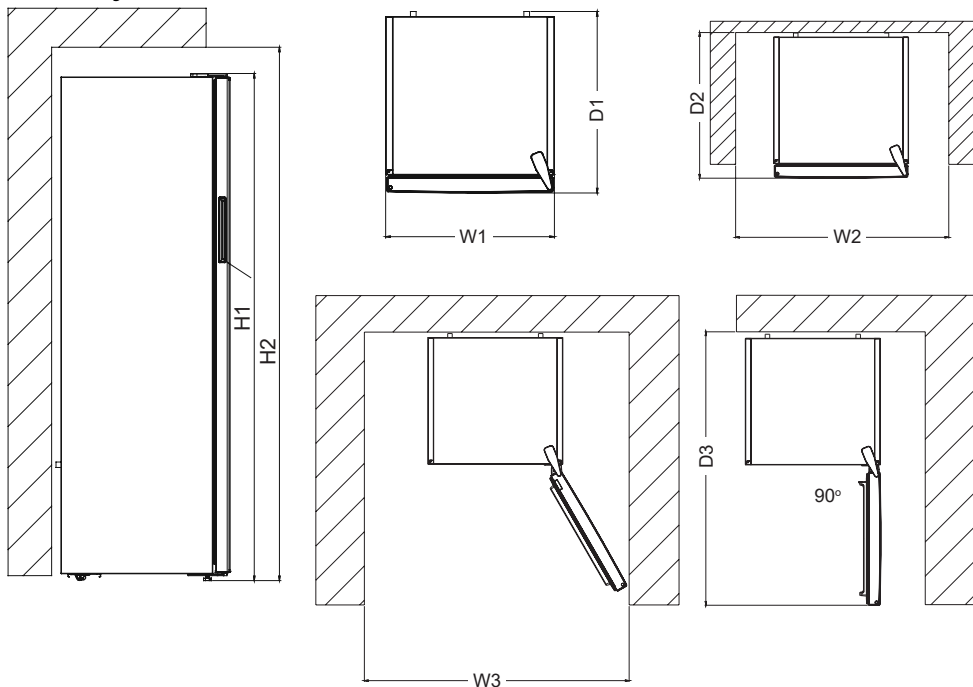

Ukupne dimenzije <sup>1</sup>		
H1	mm	1860
W1	mm	595
D1	mm	650

<sup>1</sup> visina, širina i dubina uređaja bez ručke i nožica

Prostor za uporabu <sup>2</sup>		
H2	mm	2010
W2	mm	695
D2	mm	752,5

<sup>2</sup> visina, širina i dubina uređaja sa ručkom, plus prostor potreban za slobodnu cirkulaciju rashladnog zraka

Ukupan prostor za uporabu <sup>3</sup>		
W3	mm	710
D3	mm	1243,5

<sup>3</sup> visina, širina i dubina uređaja sa ručkom, plus prostor potreban za slobodnu cirkulaciju rashladnog zraka, plus prostor potreban za omogućavanje otvaranja vrata do minimalnog kuta koji omogućava uklanjanje cijele unutarnje opreme



## TEHNIČKI PODACI

Tehničke informacije nalaze se na tipskoj pločici s unutarnje strane uređaja i na energetskejoj naljepnici.

QR kod na energetskejoj naljepnici isporučenoj s uređajem pruža internetsku vezu do podataka koji se odnose na performanse uređaja u bazi podataka EU EPREL.

Zadržite energetskejoj naljepnicu za referencu zajedno s korisničkim priručnikom i svim ostalim dokumentima koji se isporučuju s ovim uređajem.

Isto se informacije mogu naći u EPREL-u putem veze <https://eprel.ec.europa.eu> te naziv modela i broj proizvoda koji se nalaze na tipskoj pločici uređaja.

Posjetite [www.theenergylabel.eu](http://www.theenergylabel.eu) za detaljne informacije o energetskejoj naljepnici.

## INFORMACIJE ZA ISPITNE INSTITUTE

Ugradnja i priprema uređaja za provjeru EcoDesign-a mora biti u skladu s EN 62552. Zahtjevi za provjetranje, dimenzije udubljenja i minimalni razmak stražnje strane moraju biti navedeni u ovom korisničkom priručniku u DIJELU 7. Molimo kontaktirajte proizvođača za sve dodatne informacije, uključujući planove utovara.

## KORISNIČKE USLUGE I SERVIS

Uvijek koristite jedino originalne pričuvne dijelove.

Kada kontaktirate naš ovlaštenu servisni centar, provjerite imate li na raspolaganju sljedeće podatke: Model, Serijski broj.

Podaci se mogu naći na tipskoj pločici.

Tipsku pločicu možete pronaći unutar zone hladnjaka na lijevoj donjoj strani.

Originalni rezervni dijelovi za neke određene dijelove dostupni su najmanje 7 ili 10 godina, ovisno o vrsti komponente, od stavljanja na tržište posljednje jedinice modela.

Posjetite našu web stranicu da:  
<https://www.voxelectronics.com>



POR

**VF3710F**

MANUAL DO USUÁRIO CONGELADOR

**ERC**

# Conteúdos

<b>ANTES DE UTILIZAR O FRIGORÍFICO .....</b>	<b>119</b>
Instruções De Segurança .....	123
Instruções de segurança .....	123
Instalar e utilizar o frigorífico.....	124
Antes de utilizar o frigorífico .....	125
Informação sobre a tecnologia No-Frost .....	125
<b>INFORMAÇÃO SOBRE A UTILIZAÇÃO.....</b>	<b>126</b>
Visor do painel de controlo .....	126
Funcionamento do seu congelador.....	126
Ajuste de temperatura e ativação.....	126
O valor de temperatura inicial mostrado no indicador do congelador é de -18 °C.....	126
Modo de descongelação rápida.....	127
Modo de economia.....	127
Modo de economia do ecra.....	128
Bloqueio para crianças.....	128
Avisos sobre os ajustes da temperatura.....	129
Acessórios.....	130
Bandeja de gelo.....	130.
<b>COLOCAR OS ALIMENTOS .....</b>	<b>130</b>
<b>LIMPEZA E MANUTENÇÃO .....</b>	<b>135</b>
Descongelar.....	136
Substituir a iluminação LED.....	136
<b>TRANSPORTE E REPOSICIONAMENTO.....</b>	<b>136</b>
Mudança do sentido de abertura da porta.....	136
<b>ANTES DE LIGAR PARA O SERVIÇO DE ASSISTÊNCIA.....</b>	<b>137</b>
Conselhos para poupar energia .....	140
<b>AS PARTES DO APARELHO E OS COMPARTIMENTOS.....</b>	<b>141</b>
<b>DADOS TÉCNICOS .....</b>	<b>143</b>
<b>INFORMAÇÃO PARA TESTES .....</b>	<b>143</b>
<b>SERVIÇO E ASSISTÊNCIA AO CONSUMIDOR.....</b>	<b>143</b>

## ANTES DE UTILIZAR O CONGELADOR

**Leia este manual cuidadosamente.**

**⚠️ NOTA:** Mantenha as aberturas de ventilação, no revestimento do eletrodoméstico ou na estrutura embutida, livres de obstruções.

**⚠️ NOTA:** Não utilize dispositivos mecânicos ou outros meios para acelerar o processo de descongelamento que não os recomendados pelo fabricante.

**⚠️ NOTA:** Não utilize eletrodomésticos elétricos dentro dos compartimentos de armazenamento de alimentos do eletrodoméstico a menos que tal seja recomendado pelo fabricante.

**⚠️ NOTA:** Não danifique o circuito de refrigeração.

**⚠️ NOTA:** Quando posicionar o aparelho, certifique-se de que o cabo de alimentação não está preso ou danificado.

**⚠️ NOTA:** Não coloque várias tomadas portáteis ou fontes de alimentação portáteis na parte traseira do aparelho.

**⚠️ NOTA:** De modo a evitar quaisquer perigos resultantes da instabilidade do eletrodoméstico, o mesmo deverá ser fixado de acordo com as instruções.

**⚠️** Se o seu eletrodoméstico utilizar R600a como refrigerante (estas informações serão fornecidas na identificação do congelador) deverá tomar cuidado durante o transporte e instalação para evitar que

elementos do congelador fiquem danificados. O R600a é amigo do ambiente e um gás natural, no entanto, explosivo. Na eventualidade de uma fuga devido a danos dos elementos do congelador, afaste o seu frigorífico de chamas vivas ou fontes de calor e ventile, durante alguns minutos, a divisão onde se localiza o frigorífico.

- Enquanto transporta e posiciona o frigorífico, não danifique o circuito de gás do congelador.
- Não armazene substâncias explosivas, como por exemplo, latas de aerossóis com propulsor inflamável neste eletrodoméstico.
- O eletrodoméstico deverá ser utilizado em aplicações domésticas e residenciais, como por exemplo:
  - áreas de cozinha em lojas, escritórios e outros ambientes de trabalho.
  - quintas e por clientes em hotéis, motéis e outros tipos de ambientes residenciais.
  - ambientes tipo residencial;
  - aplicações de não retalho, catering e similares.
- Se a tomada não coincidir com a ficha do frigorífico, deverá ser substituída pelo fabricante, agente de serviço ou pessoa de qualificação similar de modo a evitar perigos.
- Uma tomada de ligação a terra especial foi conectada ao cabo elétrico do seu frigorífico. Esta tomada deverá ser utilizada com uma tomada de

ligação a terra especial de 16 amperes. Se não existir tomada na sua casa, por favor, instale uma com a ajuda de um electricista autorizado.

- Este eletrodoméstico pode ser utilizado por crianças a partir dos 8 anos de idade e superior e por pessoas (incluindo crianças) com capacidades mentais, sensoriais e físicas reduzidas ou com falta de experiência ou conhecimento a menos que tenham sido supervisionados ou tenham recebido instruções relativamente à utilização do eletrodoméstico de forma segura e que tenham entendido os perigos envolvidos. As crianças não devem brincar com o eletrodoméstico. A limpeza e a manutenção por parte do utilizador não deverão ser realizadas por crianças sem supervisão.
- Crianças com idades entre 3 e 8 anos podem encher e esvaziar eletrodomésticos de refrigeração. As crianças não devem efetuar a limpeza ou a manutenção do eletrodoméstico; crianças muito pequenas (0–3 anos) não devem utilizar os eletrodomésticos; crianças pequenas (3–8 anos) apenas podem utilizar os eletrodomésticos de forma segura sob supervisão constante; crianças mais velhas (8–14 anos) e pessoas vulneráveis podem utilizar os eletrodomésticos de forma segura após terem sido supervisionadas ou recebido as instruções adequadas relativamente à utilização do eletrodoméstico. As pessoas muito vulneráveis

apenas podem utilizar os eletrodomésticos em segurança sob supervisão constante.

- Se o cabo elétrico estiver danificado, deverá ser substituído pelo fabricante, agente de serviço ou pessoa qualificada similar de modo a evitar perigos.
- Este eletrodoméstico não tem como objetivo ser utilizado em altitudes que excedam 2000 m.

**De forma a evitar que os alimentos fiquem contaminados, respeite as instruções que se seguem:**

- Manter a porta aberta durante longos períodos de tempo pode causar um aumento significativo da temperatura nos compartimentos do eletrodoméstico.
- Efetue uma limpeza regular das superfícies que entrem em contacto com qualquer alimento e dos sistemas de drenagem acessíveis.
- Armazene carne e peixe crus em recipientes adequados dentro do frigorífico, de forma que não entrem em contacto com os outros alimentos ou que não vertam para cima dos mesmos.
- Os compartimentos de duas estrelas para alimentos congelados são adequados para armazenar alimentos pré-congelados, para armazenar ou fazer gelado e cubos de gelo.
- Os compartimentos de uma, duas e três estrelas não são adequados para congelar alimentos frescos.

## Instruções De Segurança

**Atenção:** Mantenha as aberturas de ventilação desobstruídas..

- Não utilize dispositivos mecânicos, nem outras formas artificiais para acelerar o processo de descongelação.
- Não utilize dispositivos eléctricos no compartimento do frigorífico.
- Se este dispositivo for para substituir um frigorífico antigo com fechadura, parta ou remova a fechadura antes de colocá-lo, para proteger as crianças que ao brincar podem fechar-se a si próprias dentro.
- Os velhos frigoríficos contêm gases de isolamento e refrigeração, que devem ser correctamente removidos. Quando se desfizer do seu antigo aparelho, entre em contacto com o serviço de recolha de sucata da sua área ou com o seu representante se tiver questões. Assegure-se que as tubeiras do seu antigo frigorífico não se vão romper quando forem recolhidas pelos serviços de limpeza.

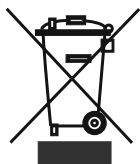

Solicitar à sua autoridade municipal acerca das disposições de REEE para fins de reutilização, reciclagem e recuperação.

### Nota importante:

Leia este livro antes de ligar o aparelho. O fabricante não assumirá a responsabilidade no caso de uma incorrecta instalação e utilização diferente aquela exposta neste livro.

### Instruções de segurança

- Não utilizar vários conectores ou fios de extensão.
- Não efectuar a ligação em tomadas danificadas ou antigas.
- Não puxar, torcer ou danificar o fio.

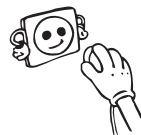

- Este aparelho foi concebido para ser utilizado por adultos, não deixe as crianças brincar com o aparelho ou suspender-se na porta.
- Não ligar ou desligar a tomada com as mãos molhadas a fim de prevenir o risco de choque eléctrico!
- Não colocar garrafas de vidro ou bebidas em lata no congelador. As garrafas ou latas podem explodir.
- Não colocar material explosivo ou inflamável no frigorífico, para sua segurança. Coloque as bebidas com um grau elevado de álcool na vertical e correctamente fechadas no frigorífico.
- Quando remover o gelo do congelador, não deve tocá-lo porque o gelo pode causar queimaduras e/ou cortes.
- Não tocar nos alimentos congelados com as mãos molhadas. Não





consumir gelados e cubos de gelo imediatamente depois de os ter retirados do congelador!



- Não congelar novamente alimentos congelados depois destes terem sido descongelados. Este processo pode causar problemas de saúde como envenenamento.
- Não cobrir o frigorífico com um tecido. Este processo pode afectar o desempenho do frigorífico.
- Fixar os acessórios do frigorífico durante o transporte para prevenir danos nos acessórios.
- **Quando a porta do frigorífico é fechada, ocorre um vácuo. Aguarde 1 minuto antes de abrir novamente a porta.**
- Esta aplicação é opcional para abertura fácil da porta. Com esta aplicação, pode ocorrer uma ligeira condensação nesta área que pode ser eliminada.

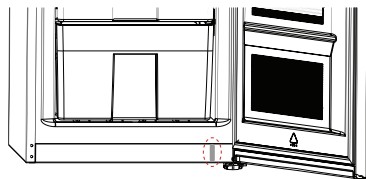

## Instalar e utilizar o frigorífico

- Antes de fazer a ligação à corrente eléctrica, certifique-se de que a voltagem na placa de especificações corresponde à voltagem do sistema eléctrico da sua casa.
- A voltagem de funcionamento do frigorífico é 220-240 V a 50Hz.
- Antes de começar a utilizar o frigorífico, ligue para o serviço de assistência mais perto a fim de obter ajuda sobre a instalação, operação e utilização do frigorífico.
- Declinamos qualquer responsabilidade por danos decorrentes de uma utilização com uma ficha não ligada à terra.
- Coloque o frigorífico num lugar não sujeito à luz solar directa.
- O frigorífico deve estar a pelo menos 50cm de fogões, fornos e aquecedores e pelo menos a 5 cm de fornos eléctricos.
- Não deve ser utilizado no exterior nem debaixo da chuva.
- Coloque os separadores de parede em plástico no condensador na parte traseira do frigorífico para evitar uma inclinação contra a parede de maneira a obter um bom desempenho.
- Quando o frigorífico é colocado ao lado de um congelador, deve haver um espaço de 2 cm entre os aparelhos para prevenir a humidade na superfície externa. Não coloque nenhum objecto sobre o frigorífico e instale o frigorífico num local adequado com pelo menos 15 cm disponível no topo.
- Se colocar o frigorífico perto dos seus elementos de cozinha, deixe um espaço de 2cm entre eles.
- Instale o plástico de ajuste da distância (a parte com palhetas pretas situada na parte traseira) rodando de 90° para que o condensador não toque na parede.
- As pernas dianteiras ajustáveis devem estar numa altura apropriada para que o frigorífico funcione de forma estável e correcta. Pode ajustar as pernas rodando-as no sentido horário (ou na direcção oposta). Esta operação deve ser efectuada antes de colocar os alimentos no frigorífico.

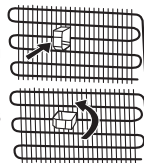

- Antes de utilizar o frigorífico, lave todas as partes com água quente e uma colher de café de bicarbonato de sódio, passe por água e seque. Coloque todas as partes depois da limpeza.
- Este aparelho foi concebido para funcionar em condições climáticas difíceis (até 43 °C ou 110° F) e é alimentado com tecnologia "Freezer Shield" a qual assegura que os alimentos congelados não descongelam mesmo que a temperatura ambiente desça até aos -15 °C. Por conseguinte este aparelho pode ser instalado numa divisão não aquecida sem preocupações de que os alimentos congelados no congelador se estraguem. Quando a temperatura ambiente voltar ao normal poderá continuar a utilizar o aparelho normalmente.

### Antes de utilizar o frigorífic

- Quando utilizar o frigorífico pela primeira vez ou depois do transporte, mantenha o frigorífico na posição vertical durante 3 horas e depois ligue-o a fim de permitir um funcionamento correcto. Caso contrário, o compressor pode ficar danificado.
- Pode haver um cheiro quando ligar o frigorífico pela primeira vez, este cheiro desaparece quando o frigorífico começa a arrefecer.



### Informação sobre a tecnologia No-Frost

Os congeladores No-frost utilizam um princípio de funcionamento diferente do utilizado nos congeladores estáticos.

Nos congeladores normais a humidade que entra no congelador devido à abertura de porta e a humidade inerente aos alimentos provocam congelação no compartimento do congelador. Para descongelar o gelo no compartimento do congelador é necessário desligar o congelador periodicamente, colocar os alimentos que têm de ser mantidos congelados num recipiente refrigerado separado e remover o gelo acumulado no compartimento do congelador.

A realidade é completamente diferente nos congeladores No-frost. Ar frio e seco é libertado no interior do compartimento do congelador de forma homogénea e uniforme a partir de vários pontos através de um ventilador. O ar frio disperso de forma homogénea entre as prateleiras refrigera todos os alimentos de forma equilibrada e uniforme impedindo a humidade e a congelação.

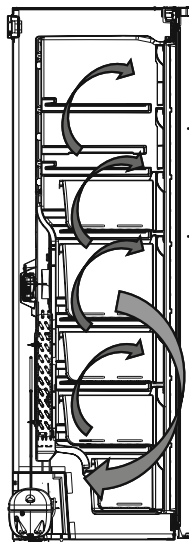

Por conseguinte os congeladores No-frost permitem uma utilização fácil para além de proporcionarem uma ampla capacidade e uma aparência elegante.

# INFORMAÇÃO SOBRE A UTILIZAÇÃO

## Visor do painel de controlo

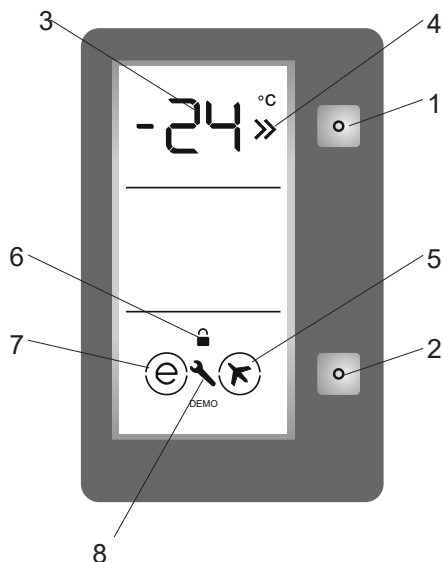

1. Permite modificar as definições do congelador e ativar o modo de congelação rápida, se desejado. O congelador pode ser definido para -16, -17, -18, -19, -20, -21, -22, -23, -24 °C.
2. Permite que os modos (economia, SF, etc.) sejam ativados, se desejado.
3. Ecrã para ajustar valor do congelador.
4. Indicador de congelação rápida.
5. Símbolo do modo de congelação rápida.
6. Símbolo do bloqueio para crianças.
7. Símbolo de Modo de economia.
8. Símbolo do alarme.

### Iluminação (se disponível)

Ao ligar o produto pela primeira vez, as luzes interiores podem demorar 1 minuto até acenderem devido aos testes iniciais.

## Funcionamento do seu congelador

### Ajuste de temperatura e ativação

O valor de temperatura inicial mostrado no indicador do congelador é de -18 °C.

- Prima uma vez o botão de modo.
- Quando prime este botão, o valor mostrado no indicador do congelador fica intermitente.
- O valor do congelador muda para temperatura mais baixa quando prime este botão com o indicador intermitente. (-16 °C, -17 °C, -18 °C, -19 °C, -20 °C, -21 °C, -22 °C, -23 °C, -24 °C).

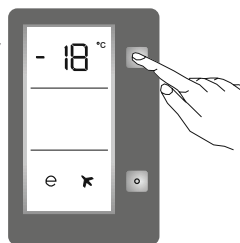

- Se aguardar 1 segundo sem premir qualquer botão após atingir o valor de definição desejado, o valor de definição é ativado e o seu congelador funcionará a esse valor.
- Se continuar a premir o botão após atingir -24 °C, a temperatura irá iniciar a partir de -16 °C.

## Valores da temperatura recomendados para o congelador

<b>Quando deve ser ajustado?</b>	<b>Temperatura interior</b>
Para capacidade de congelação mínima	-16 °C
Em utilização normal	-17, -18, -19, -20 ou -21 °C
Para capacidade de congelação máxima.	-22, -23 ou -24 °C

### Modo de congelação rápida

#### Como deve ser usado?

- Prima o botão de ajuste do congelador até SF ser exibido no ecrã. O aviso sonoro soa duas vezes e o modo fica definido.
- O segmento de temperatura do congelador irá exibir SF.

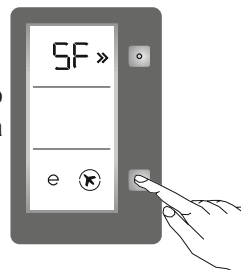

#### Quando o modo SF é selecionado

- A temperatura do congelador e de congelação rápida pode ser ajustada. Neste caso, o modo de congelação rápida continua ativo.
- Os modos de economia e de férias não podem ser selecionados.
- O modo de congelação rápida pode ser cancelado da mesma forma que foi selecionado.

### Modo de economia

#### Como deve ser usado?

- Prima o botão de modo até surgir um círculo à volta do símbolo de economia.
- Se não for premido qualquer botão durante 1 segundo, o modo ficará ativo. O círculo irá piscar 3 vezes e o aviso sonoro irá soar duas vezes.
- O segmento de temperatura do congelador irá exibir "E".
- O símbolo do modo de economia e o "E" irão acender até o modo terminar.

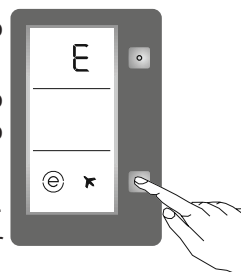

#### Durante este modo:

- O congelador pode ser ajustado. Quando o modo de economia é cancelado, os valores de definição selecionados irão permanecer.
- O modo de congelação rápida pode ser selecionado. O modo de economia é cancelado automaticamente e o modo selecionado é ativado.
- Para cancelar, prima o botão do modo.

## Modo de economia do ecrã

### Como usar?

- Ao manter premido o botão de modo durante 5 segundos, este modo será ativado.
- Se não premir qualquer botão durante 5 segundos quando o modo está ativo, as luzes no painel de controlo desligam-se.
- Se premir qualquer botão quando as luzes do painel de controlo estão desligadas, as definições atuais serão exibidas no ecrã e pode, então, fazer os ajustes que pretender. Se não cancelar o modo de economia do ecrã ou premir qualquer botão durante 5 segundos, o painel de controlo desligar-se-á novamente.
- Para cancelar o modo de economia do ecrã, prima novamente o botão de modo durante 5 segundos.
- Quando o modo de economia do ecrã está ativo, também pode ativar o bloqueio para crianças.
- Se não premir qualquer botão durante de 5 segundos depois de ativar o bloqueio para crianças, as luzes do painel de controlo desligam-se. Então, pode visualizar as definições anteriores e que o bloqueio para crianças está ativo premindo qualquer botão. Pode cancelar o bloqueio para crianças conforme descrito nas instruções para esse modo.

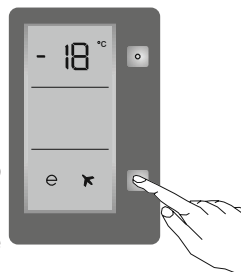

## Bloqueio para crianças

### Quando deve ser usado?

A função de bloqueio para crianças está disponível no eletrodoméstico para evitar que as crianças brinquem com os botões e alterem as definições configuradas por si.

### Ativar o bloqueio para crianças

Prima o botão SET durante 5 segundos.

### Desativar o bloqueio para crianças

Prima o botão SET durante 5 segundos.

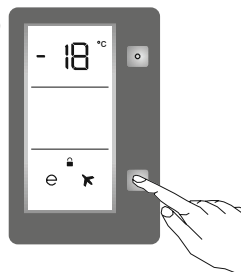

**Nota:** o bloqueio para crianças também será desativado se a eletricidade for interrompida ou se o congelador for desligado da alimentação elétrica.

## Avisos sobre os ajustes da temperatura

- Os seus ajustes de temperatura permanecerão válidos durante uma falha de energia.
- Não comute para um outro ajuste antes de completar o anterior.
- O ajuste da temperatura deve ser feito tendo em consideração a frequência com que a porta do congelador é aberta e fechada, quantos alimentos são armazenados e a temperatura ambiente do congelador.
- Dependendo da temperatura ambiente, o seu congelador pode operar 'nonstop' até 24 horas, de forma a arrefecer completamente depois de ter sido ligado pela primeira vez.
- Durante este período, não abra as portas do seu congelador com tanta frequência e nem o sobrecarregue.
- Para prevenir qualquer dano no compressor do seu congelador quando o ligar novamente, após desligar ou depois do restabelecimento de uma falha elétrica, há uma função que faz o seu congelador funcionar após uma demora de 5 minutos. O seu congelador voltará a funcionar normalmente após cerca de 5 minutos.
- O seu congelador foi concebido para funcionar em intervalos de temperatura ambiente especificados nos padrões conforme a classe climática mencionada no rótulo de informações. A operação do congelador não é recomendada em ambientes com valores de temperatura que não cumprem com os especificados.

### **Classe climática e significado:**

**T (tropical):** Este aparelho de refrigeração destina-se a ser utilizado com temperaturas ambientes que vão dos 16 °C aos 43 °C.

**ST (subtropical):** Este aparelho de refrigeração destina-se a ser utilizado com temperaturas ambientes que vão dos 16 °C aos 38 °C.

**N (temperado):** Este aparelho de refrigeração destina-se a ser utilizado com temperaturas ambientes que vão dos 16 °C aos 32 °C.

**SN (temperado prolongado):** Este aparelho de refrigeração destina-se a ser utilizado com temperaturas ambientes que vão dos 10 °C aos 32 °C.

## Acessórios

As descrições visuais e textuais na secção de acessórios poderão variar de acordo com o modelo do seu eletrodoméstico.

### Bandeja de gelo (Em alguns modelos)

- Encha a bandeja de gelo com água e coloque-o no compartimento de congelação.
- Após a água estar totalmente congelada, pode torcer a bandeja, tal como indicado abaixo, para remover os cubos de gelo.

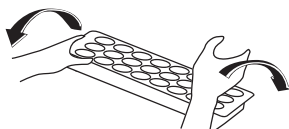
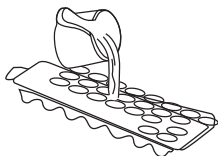

### Icematic / Gelo automático (em alguns modelos)

- Puxe a alavanca na sua direção e remova a bandeja de fazer gelo
- Encha com água até ao nível indicado
- Segure a extremidade esquerda da alavanca e coloque a bandeja de gelo na caixa de gelo
- Quando estiverem formados cubos de gelo, torça a alavanca para deixar cair os cubos de gelo na caixa de gelo.

 **Não encha a caixa de gelo com água para fazer gelo. Pode quebrar.**

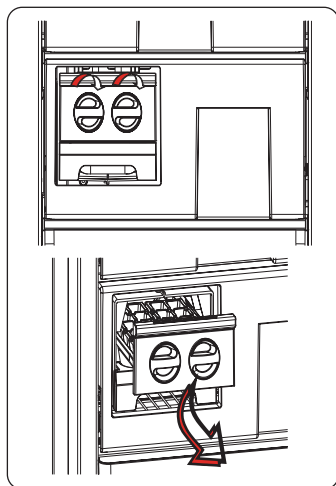

## COLOCAR OS ALIMENTOS

- O compartimento do congelador é utilizado para congelar alimentos frescos, para armazenar alimentos congelados durante o período de tempo indicado na embalagem e para fazer cubos de gelo.
- Não coloque alimentos frescos e quentes junto de alimentos congelados, pois estes podem descongelar.
- Ao congelar alimentos frescos (isto é, carne, peixe e carne picada), divida-os em porções que utilizará de cada vez.

- Para armazenar os alimentos congelados siga sempre cuidadosamente as instruções do fabricante descritas nas embalagens dos alimentos congelados. Caso não sejam disponibilizadas informações, os alimentos não devem ser armazenados durante mais de 3 meses a partir da data de compra.
- Carga máxima: caso pretenda armazenar grandes quantidades de alimentos e utilizar a capacidade máxima líquida do congelador, poderá remover as gavetas (exceto a inferior). Pode armazenar itens volumosos diretamente nas prateleiras.
- Quando comprar alimentos congelados, assegure-se de que foram congelados a temperaturas adequadas e que a embalagem está intacta.
- Os alimentos congelados deverão ser transportados em recipientes apropriados para manter a sua qualidade e deverão ser colocados no congelador o mais rápido possível.
- Se uma embalagem de alimento congelado mostrar sinais de humidade e apresentar uma dilatação anormal, é provável que tenha sido armazenada a uma temperatura inadequada e que o conteúdo esteja deteriorado.
- O tempo de armazenamento dos alimentos congelados depende da temperatura ambiente, do ajuste do termostato, da frequência de abertura da porta, do tipo de alimento e do tempo necessário para transportar o aparelho desde a loja até sua casa. Siga sempre as instruções impressas na embalagem e nunca exceda o tempo máximo de armazenamento indicado.

#### **Caso utilize a capacidade máxima de congelação do seu congelador:**

- Ao congelar alimentos frescos, a quantidade máxima de alimentos frescos (em kg) que pode ser congelada em 24 horas está indicada no rótulo do eletrodoméstico. (o seu frigorífico tem a capacidade de congelação para congelar 25 kg à temperatura ambiente de 25 °C)
- Para o melhor desempenho do equipamento alcançar a máxima capacidade de congelação, ativar o modo "Super Freeze" (SF - super congelação) 24 horas antes de colocar alimentos frescos no congelador.
- Após colocar alimentos frescos no congelador, 24 horas são normalmente suficientes para a congelação. O modo "Super Freeze" será desativado automaticamente em 2-3 dias para poupar energia.

#### **Caso pretenda congelar uma pequena quantidade (até 3 kg) no seu congelador:**

- Coloque os seus alimentos sem tocar em alimentos já congelados e ative o modo "Fast Freezing" (congelação rápida). Poderá colocar os seus alimentos junto a outros alimentos congelados após estarem completamente congelados (após pelo menos 24 horas).
- Não volte a congelar alimentos depois de descongelarem. Isto poderá provocar problemas de saúde, como intoxicações alimentares.
- Aguarde que os alimentos arrefeçam completamente antes de colocar os mesmos no congelador.
- Quando comprar alimentos congelados, assegure-se de que foram congelados a temperaturas adequadas e que a embalagem está intacta.

#### **Modelos A+**

Em caso de falha de alimentação ou avaria, não abra a porta. Deste modo ajudará a manter a temperatura no interior do congelador, assegurando que os alimentos são conservados durante 15 horas a 25 °C. Não volte a congelar alimentos que estão a descongelar ou que já descongelaram. Estes alimentos têm de ser cozinhados e comidos.



<b>Carne e peixe</b>	<b>Preparação</b>	<b>Tempo máximo de armazenamento (meses)</b>
<b>Bife</b>	Embalar com película	6 - 8
<b>Carne de borrego</b>	Embalar com película	6 - 8
<b>Assado de vitela</b>	Embalar com película	6 - 8
<b>Pedaços de vitela</b>	Em pequenas porções	6 - 8
<b>Pedaços de borrego</b>	Em porções	4 - 8
<b>Carne picada</b>	Em embalagens sem especiarias	1 - 3
<b>Miúdos (em pequenos pedaços)</b>	Em porções	1 - 3
<b>Salsicha de Bolonha/salame</b>	Devem ser embalados mesmo que tenham uma película de plástico	
<b>Frango e peru</b>	Embalar com película	4 - 6
<b>Ganso e pato</b>	Embalar com película	4 - 6
<b>Veado, coelho e javali</b>	Em porções de 2,5 Kg e em bifes	6 - 8
<b>Peixes de água doce (Salmão, Carpa, grou, peixe-gato...)</b>	Depois de amanhar e escamar o peixe, lavar e secar; e se necessário, cortar o rabo e a cabeça.	2
<b>Peixe fino; perca, pregado, solha-das-pedras</b>		4
<b>Peixes gordos (Atum, bacalhau, pescada, anchova)</b>		2 - 4
<b>Marisco</b>	Lavado em sacos	4 - 6
<b>Caviar</b>	Na respectiva embalagem, recipiente em alumínio ou plástico	2 - 3
<b>Caracol</b>	Em água salgada, recipiente em alumínio ou plástico	3

**Nota:** A carne congelada deve ser cozinhada como a carne fresca depois da descongelação. Se a carne não for cozinhada depois da descongelação, esta não deve ser novamente congelada.

<b>Vegetais e frutas</b>	<b>Preparação</b>	<b>Tempo de armazenamento máximo (meses)</b>
<b>Feijão verde e feijão</b>	Lavar e cortar em pedaços pequenos e ferver em água	10 - 13
<b>Feijão</b>	Descascar e lavar a ferver em água	12
<b>Couve</b>	Limpar e ferver em água	6 - 8
<b>Cenoura</b>	Lavar e cortar em fatias e ferver em água	12
<b>Pimentão</b>	Cortar o pé, cortar em duas metades e remover o interior e ferver em água	8 - 10
<b>Espinafres</b>	Lavar e ferver em água	6 - 9
<b>Couve-flor</b>	Retirar as folhas, cortar o coração em pedaços, e deixá-la em água com um pouco de sumo de limão durante algum tempo	10 - 12
<b>Beringela</b>	Cortar em pedaços de 2 cm depois de lavar	10 - 12
<b>Milho</b>	Limpar e embalar com a maçaroca ou como milho doce	12
<b>Maçã e pêra</b>	Remover a casca e cortar em fatias finas	8 - 10
<b>Damasco e pêssego</b>	Cortar em duas metades e remover o caroço	4 - 6
<b>Morangos e framboesas</b>	Lavar e tirar os pés	8 - 12
<b>Frutos cozinhados</b>	Adicionar 10% de açúcar no recipiente	12
<b>Ameixa, cereja e mirtilos</b>	Lavar e retirar os caules	8 - 12

Produtos Lácteos	Preparação	Tempo de armazenamento máximo (meses)	Condições de armazenamento
Pacote de leite (Homogeneizado)	Na embalagem de origem	2 - 3	Leite puro - na própria embalagem
Queijo-excluindo queijo branco	Em fatias	6 - 8	Pode ser usada a embalagem original para armazenamento a curto prazo. Deve ser revestido com película para períodos mais longos.
Manteiga, margarina	Na própria embalagem	6	

	Tempo de armazenamento máximo (meses)	Tempo de descongelação à temperatura ambiente (horas)	Tempo de descongelação no forno (minutos)
<b>Pão</b>	4 - 6	2 - 3	4-5 (220-225 °C)
<b>Biscoitos</b>	3 - 6	1 - 1,5	5-8 (190-200 °C)
<b>Pastelaria</b>	1 - 3	2 - 3	5-10 (200-225 °C)
<b>Tarte</b>	1 - 1,5	3 - 4	5-8 (190-200 °C)
<b>Massa Phyllo</b>	2 - 3	1 - 1,5	5-8 (190-200 °C)
<b>Pizza</b>	2 - 3	2 - 4	15-20 (200 °C)

Algumas especiarias **nos alimentos cozinhados** (erva-doce, aneto, vinagre, mistura de especiarias, gengibre, alho, cebola, mostarda, tomilho, manjerona, pimenta preta, mortadela, salsicha etc.) não devem ter bom gosto quando armazenados durante um longo período. Os alimentos congelados devem ser ligeiramente temperados ou o tempero deve ser adicionado quando estiverem descongelados.

O tempo de armazenamento dos alimentos depende do óleo utilizado. Margarina, gordura animal, óleo e manteiga são adequados, óleo de amendoim e banha de porco não são adequados. Os alimentos cozinhados em líquidos devem ser congelados em recipientes de plástico, os outros alimentos devem ser congelados envoltos em películas de plástico em dentro de sacos de plástico.

## LIMPEZA E MANUTENÇÃO

- Desligar o aparelho da corrente eléctrica antes de limpar.

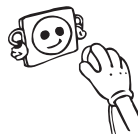

- Não limpe o aparelho derramando-lhe água.

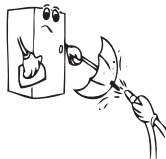

- Os compartimentos do congelador devem ser limpos regularmente utilizando uma solução de bicarbonato de sódio e água morna.

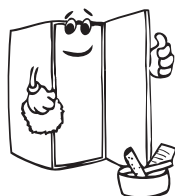

- Limpe os acessórios separadamente com água e detergente. Não os coloque na máquina de lavar.



- Não utilize produtos abrasivos, detergentes ou sabões. Depois de lavar, enxague com água limpa e seque cuidadosamente. Depois de concluído todo o processo de limpeza, ligue novamente a ficha à corrente com as mãos secas.

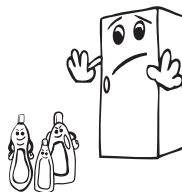

- Deve limpar o condensador (a parte traseira do aparelho) com uma vassoura uma vez por ano de forma a poupar energia e aumentar a produtividade.

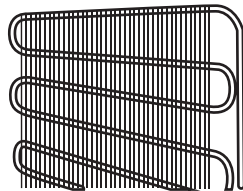

**A FICHA TERÁ DE ESTAR DESLIGADA.**

## Descongelar

- O seu aparelho realiza processos automáticos de descongelamento. A água formada como resultado desse processo passa pelo ralo, segue para o contentor de evaporação na parte traseira do frigorífico e evapora-se a partir desse local.
- Por favor, assegure-se que desligou o aparelho da electricidade antes de limpar o contentor de evaporação.
- Remova o contentor de evaporação da sua posição habitual desaparafusando os parafusos tal como indicado. Limpe com água e um pouco de detergente em intervalos de tempo específicos. Assim, a formação de odores esta prevenida.

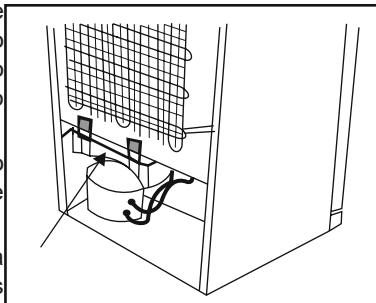

## Substituir a iluminação LED

Se o seu congelador tiver iluminação LED, contacte o atendimento ao cliente uma vez que esta só deve ser substituída por pessoal autorizado para tal.

Nota: Os números e a localização das luzes LED poderá mudar de acordo com o modelo.

## TRANSPORTE E REPOSICIONAMENTO

### Transporte e mudança da posição de instalação

- As embalagens originais e protectoras de *polystyrene* (PS) podem ser recolhidas se preferir.
- Na altura de transportar o aparelho, ate-o bem com uma corda forte e comprida. As regras escritas na caixa ondulada devem ser aplicadas quando transportar o aparelho.
- Antes de transportar o aparelho ou mudá-lo de sítio, todos os objectos móveis (p.e. prateleiras, o raspador, etc...) devem ser retirados ou colados com fita adesiva de modo a prevenir choques dentro do compartimento do aparelho.

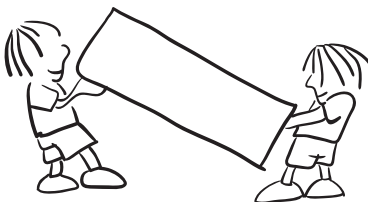

### Mudança do sentido de abertura da porta

- Não é possível alterar a direcção da abertura da porta do congelador, se o manípulo da porta no seu congelador estiver instalado na superfície frontal da porta.
- É possível alterar a direcção de abertura da porta em modelos sem manípulo.
- Se a direcção de abertura da porta do seu congelador puder ser alterada, deve contactar o Serviço de Assistência autorizado mais próximo para a respectiva alteração.

# ANTES DE LIGAR PARA O SERVIÇO DE ASSISTÊNCIA

## Erros

O seu congelador irá avisar se as temperaturas do congelador estiverem em níveis inadequados ou se ocorrer um problema com o eletrodoméstico. Os códigos de aviso são indicados no indicador do congelador.

TIPO DE ERRO	SIGNIFICADO	PORQUÊ	O QUE FAZER
E01	Aviso do sensor		Chame o serviço de assistência técnica o mais depressa possível.
E02			
E03			
E06			
E07			
E08	Aviso de baixa tensão	A fonte de alimentação do dispositivo desceu para 170 V.	<ul style="list-style-type: none"><li>- Esta não é uma falha do dispositivo, dado que este erro ajuda a evitar danos no compressor.</li><li>- A tensão deve ser aumentada para os níveis necessários</li></ul> Se este aviso continuar, deve contactar um técnico autorizado.
E09	O compartimento do congelador não está suficientemente frio	Ocorrência provável após uma falha elétrica prolongada.	<ol style="list-style-type: none"><li>1. Defina a temperatura do congelador para um valor mais frio ou defina-a para o modo de Congelação Intensa. Esta ação deve remover o código de erro assim que a temperatura necessária seja atingida. Mantenha as portas fechadas para diminuir o tempo necessário para atingir a temperatura correta.</li><li>2. Retire quaisquer produtos que se tenham descongelado durante este erro. Estes podem ser utilizados durante um curto período de tempo.</li><li>3. Não acrescente quaisquer produtos frescos ao compartimento do congelador até que a temperatura correta seja atingida e o erro já não exista.</li></ol> Se este aviso continuar, deve contactar um técnico autorizado.

## **Se o frigorífico não funcionar**

- Existe alguma falha eléctrica?
- Está a tomada correctamente ligada?
- Será que o fusível da ficha onde a tomada está ligada ou o fusível do sector está queimado?
- Existe algum problema na tomada? Verifique este problema ligando a tomada numa ficha sobre a qual tem a certeza que funciona.

## **Aviso sobre a temperatura:**

O ecrã da temperatura pisca “LF” e um som de aviso é ouvido, quando a temperatura do congelador é muito elevada.

*Um aumento de temperatura pode ser causado por,*

- Abertura frequente da porta durante longos períodos de tempo
- Carga com grandes quantidades de alimentos quentes
- Temperatura ambiente elevada
- Ocorreu um erro com os dispositivos.

## **Verificar os avisos**

O seu frigorífico emite um aviso se as temperaturas do frigorífico e do congelador estiverem num nível incorrecto ou se surgir um problema no dispositivo. Os códigos de aviso são visualizados nos indicadores do congelador e do frigorífico. Os códigos de aviso aparecem no ecrã de ajuste do congelador.

## **Um aviso sonoro é emitido.**

A visualização do código e o bip sonoro continuarão até premir o botão SET ou MODE. Se premir um destes botões, o bip sonoro parará. O aviso “LF” desaparecerá após 15 minutos. Não é necessário ligar para o serviço de assistência, esta condição pode aparecer devido às razões acima. Pode continuar a armazenar os alimentos no congelador. Se o aviso “LF” não desaparecer num prazo de uma hora depois de ter premido o botão, pode ligar para o serviço de assistência e não deve congelar novamente os alimentos. Estes alimentos devem ser consumidos.

## **Se o frigorífico emitir um forte ruído; ruídos normais**

### **Ruídos de fissuração (fissuração do gelo)**

- Durante a descongelação automática.
- Quando o aparelho arrefece ou aquece (devido à expansão do material do dispositivo).

### **Pequenas fissuração**

- Ouvido quando o termostato liga ou desliga o compressor.

### **Ruído no compressor**

- Ruído normal do motor. Este ruído significa que o compressor funciona normalmente. O compressor pode causar mais ruídos durante um curto tempo quando é activado.

### **Ruído de bolhas e salpicos:**

- Este ruído é causado pelo fluxo do líquido de refrigeração nos tubos do sistema.

### **Ruído do fluxo de água**

- O ruído normal do fluxo de água circulando até ao contentor de evaporação durante a descongelação. Este ruído pode ser ouvido durante a descongelação

## **Ruído de fluxo de ar**

- Ruído normal de ventilação. Este ruído pode ser ouvido no frigorífico no-frost durante o funcionamento normal do sistema devido à circulação de ar.

## **Se as extremidades do frigorífico com as quais a porta está em contacto aquecem**

- Nomeadamente no verão (tempo quente), as superfícies de contacto podem aquecer durante o funcionamento do compressor, isto é normal.

## **Se há formação de humidade no interior do frigorífico**

- Será que os alimentos estão correctamente embalados? Serão que os recipientes estavam bem secos antes de serem colocados no frigorífico?
- Será que a porta do frigorífico é aberta com frequência? A humidade ambiente entra no frigorífico quando a porta é aberta. A humidade será maior quando a porta for aberta com maior frequência, nomeadamente se a humidade ambiente for elevada.
- A água assim formada escorre na parede traseira quando a descongelação automática é normal. (nos modelos estáticos)

## **Se a porta não é aberta nem fechada correctamente:**

- Será que a embalagem impede o fecho da porta?
- Será que os compartimentos da porta, prateleiras e gavetas estão correctamente colocadas?
- Será que as juntas da porta estão usadas ou rasgadas?
- Será que o frigorífico está numa superfície nivelada?

## **NOTAS IMPORTANTES:**

- A função de protecção do compressor será activada após um corte eléctrico súbito ou depois de ter desligado o dispositivo, porque o gás no sistema de arrefecimento ainda não está estabilizado. O frigorífico começa a funcionar normalmente após 5 minutos, este processo não pode ser considerado um problema
- Se não utilizar o frigorífico durante um longo período (i.e. durante as férias de verão) desligue-o. Limpe o frigorífico de acordo com o Capítulo 4 e deixe a porta aberta para prevenir a humidade e cheiros.
- Se o problema persistir mesmo depois de ter seguido todas as instruções acima, consulte o serviço de assistência mais próximo.
- A vida útil do dispositivo estipulada e declarada pelo departamento da indústria é 10 anos (o período necessário para as partes de retenção para o correcto funcionamento do dispositivo).



## **Conselhos para poupar energia**

- Não instale o dispositivo perto de fontes de calor. Como um fogão, forno, máquina de lavar a loiça ou radiador, e coloque o dispositivo na parte mais fria da sala.
- Coloque o dispositivo numa sala fria e bem arejada e verifique se as aberturas de ar do dispositivo não estão obstruídas.
- Deixe arrefecer os alimentos quentes à temperatura ambiente antes de os colocar no frigorífico.
- Tente não deixar a porta aberta durante longos períodos ou abrir a porta com muita frequência porque o ar quente irá entrar no compartimento e o compressor irá ligar-se desnecessariamente com frequência.
- Verifique se não há obstruções que impedem a porta de fechar correctamente.
- Cubra os alimentos antes de os colocar no congelador. Este processo impede a formação de humidade no interior do dispositivo.
- Consulte a secção “ajustes da temperatura” para verificar os ajustes de controlo de temperatura sugeridos.
- Não bloqueia os ventiladores de ar frio. Este processo resulta num esforço acrescido do dispositivo e num maior consumo de energia.
- Mantenha o congelador cheio.
- Nivelar o congelador para poder fechar correctamente a porta.
- Limpe periodicamente a parte traseira do dispositivo com um aspirador de poeiras ou um pincel para prevenir um aumento do consumo de energia.
- Mantenha as juntas da porta limpas e rebatíveis. Substitua as juntas se estiverem gastas.

# AS PARTES DO APARELHO E OS COMPARTIMENTOS

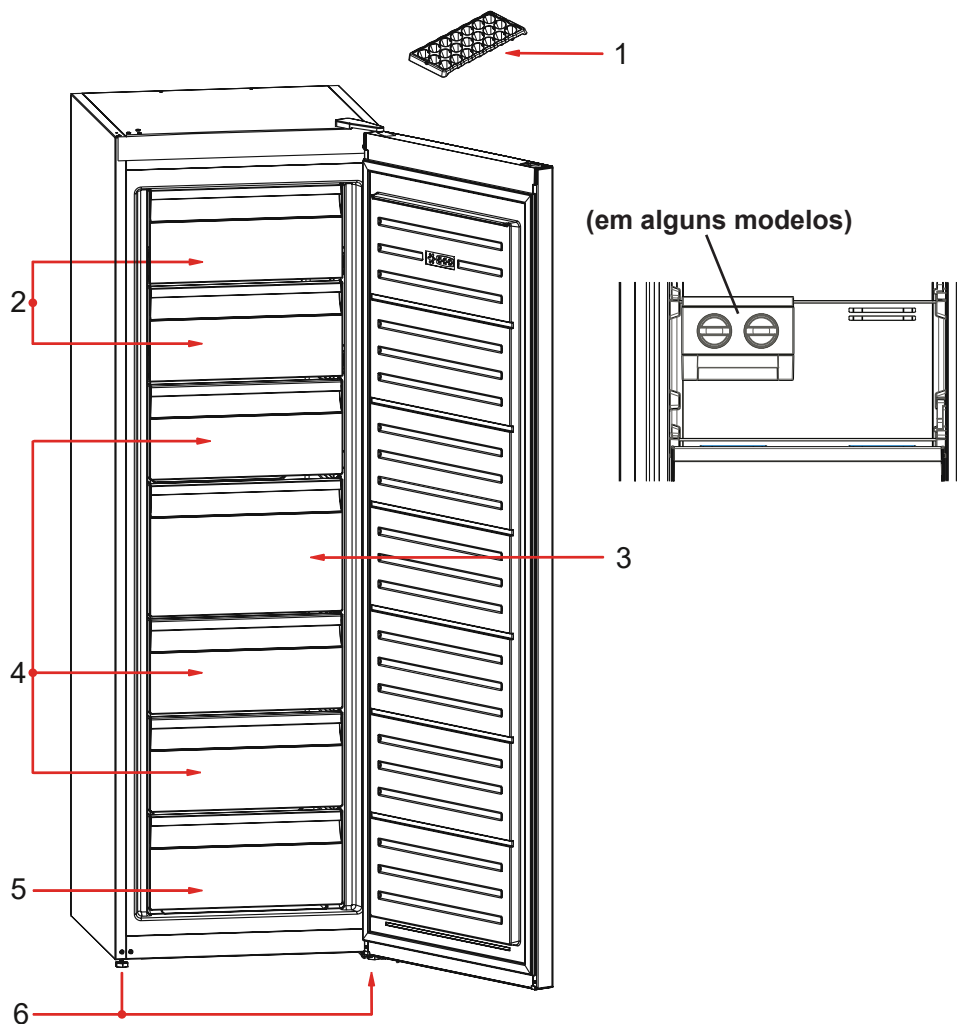

Esta apresentação visa dar informações sobre as partes do dispositivo.  
As partes podem variar de acordo com o modelo do dispositivo.

1. O recipiente de gelo \*

2. Resguardo do congelador

3. Gaveta grande do congelador

4. Gavetas do congelador

5. Gaveta inferior do congelador

6. Pes de nível

\* em alguns modelos)

## Dimensões

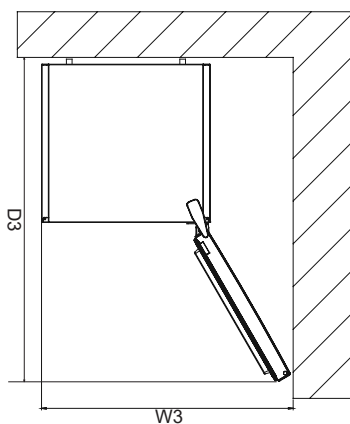
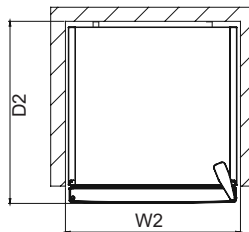
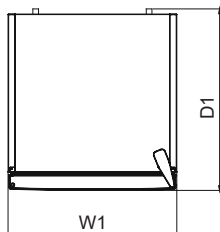
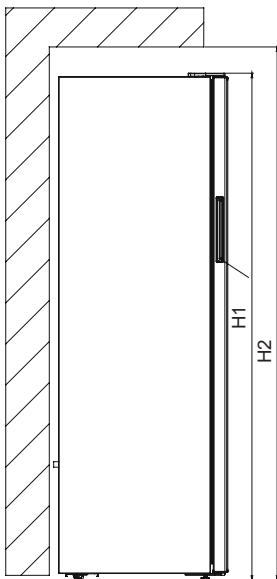

Dimensões gerais <sup>1</sup>		
H1	mm	1860
W1	mm	595
D1	mm	650

<sup>1</sup> a altura, largura e profundidade do eletrodoméstico sem o puxador e sem os pés

Espaço necessário para utilização <sup>2</sup>		
H2	mm	2010
W2	mm	695
D2	mm	752,5

<sup>2</sup> a altura, largura e profundidade do eletrodoméstico, incluindo o puxador, mais o espaço necessário para a livre circulação do ar de refrigeração

Espaço geral necessário para utilização <sup>3</sup>		
W3	mm	710
D3	mm	1243,5

<sup>3</sup> a altura, a largura e a profundidade do eletrodoméstico, incluindo o puxador, mais o espaço necessário para a livre circulação do ar de refrigeração, mais o espaço necessário para permitir a abertura da porta até ao ângulo mínimo para possibilitar a remoção de todo o equipamento interno

## DADOS TÉCNICOS

As informações técnicas encontram-se na placa de características existente no lado interno do aparelho e na etiqueta de energia.

O código QR na etiqueta de energia fornecida com o aparelho disponibiliza um link da web para a informação relacionada com o desempenho do aparelho na base de dados de EU EPREL. Mantenha a etiqueta de energia para consulta juntamente com o manual do utilizador e todos os outros documentos disponibilizados com este aparelho.

É também possível encontrar a mesma informação na EPREL utilizando o link <https://eprel.ec.europa.eu> e o nome do modelo e número do produto que encontra na placa de classificação do aparelho.

## INFORMAÇÃO PARA TESTES

A instalação e preparação do aparelho para qualquer verificação EcoDesign deve estar em conformidade com EN 62552.

Os requisitos de ventilação, dimensão dões de encaixe e folgas traseiras mínimas deverão ser conforme declarado neste Manual do Utilizador no parte 2.

Contacte o fabricante para quaisquer informações adicionais, incluindo planos de carga.

## SERVIÇO E ASSISTÊNCIA AO CONSUMIDOR

Utilize sempre as peças sobresselentes originais.

Quando entrar em contacto com o nosso Centro de Serviço Autorizado, garanta que tenha os seguintes dados disponíveis: Modelo, Número de Série e o Índice de Serviço (SI). A informação pode ser encontrada no rótulo do produto. Sujeito a modificações sem aviso prévio.

As peças sobresselentes originais para alguns componentes específicos estão disponíveis por um período de 10 anos desde a colocação no mercado da última unidade do modelo.

Visite o nosso website para:  
<https://www.voxelectronics.com>

