



**VOX**  
**ELECTRONICS**

**HRV**

UPUTE ZA UPORABU **LED 32ADS315FL**  
**LED 32ADS316B**

# Važna sigurnosna uputstva i održavanje

## Važna sigurnosna uputstva

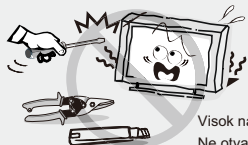

Visok napon  
Ne otvarajte!

### ! PAŽNJA

Postoji opasnost od strujnog udara, ne otvarajte. Nemojte pokušavati sami vršiti popravke ovog proizvoda budući da Vas otvaranje i uklanjanje poklopcu može dovesti u dodir sa visokim naponom i drugim opasnostima. Sve popravke prepustite kvalificiranom servisnom osoblju.

Kako biste smanjili opasnost od električnog udara ne izlažite ovaj proizvod kiši ili vlazi.

Uređaj ne smije biti izložen kapanju ili prskanju i nikakvi predmeti napunjeni tekućinom, poput vaza, ne smiju stajati na uređaju.



Ugasite TV uređaj i odmah isključite kabel za napajanje iz utikača ukoliko dođe do nekog od slijedećih problema.

Zamolite svog prodavača ili servisni centar da daju uređaj na proveru ovlaštenom servisnom osoblju, ukoliko primjetite:

- Da je oštećen kabel za napajanje.
- Da električna utičnica nije odgovarajuća.
- Da je TV uređaj oštećen, bilo da je ispušten, udaren ili da je nešto bačeno na njega.
- Da je bilo kakva tekuća ili kruta tvar upala kroz otvore na kućištu.

Ekran i kućište TV-a zagrijavaju se kada je on u uporabi. Ovo nije neispravnost uređaja. U slučaju da se iz uređaja pojavi dim, čudan zvuk ili osjetite čudan miris:

- Odmah isključite električni prekidač;
- Isključite utikač iz utičnice;
- Pozovite Vašeg prodavača ili servisni centar.

Nikada ne pokušavajte sami vršiti popravke jer to može biti opasno.



Nikada nemojte gurati nikakve predmete kroz otvore na kućištu, jer mogu doći u dodir sa točkama visokog napona ili sa dijelovima na kojima je moguće doći do kratkog spoja, što može rezultirati požarom ili strujnim udarom. Nikada nemojte proljevati bilo kakvu tekućinu na uređaj. Budite posebno oprezni u kućanstvima u kojima ima djece. Uređaj nije predviđen za korištenje od strane djece koja su mlađa od 3 godine.



Nemojte preopterećivati zidne utičnice, produžne kablove ili adaptere preko njihovih kapaciteta jer to može dovesti do požara ili električnog udara.

Kablovi za napajanje treba da budu postavljeni tako da ne postoji vjerovatnost da će se na njih stati niti da će biti ukliješteni predmetima postavljenim iznad ili na njih, pri čemu posebnu pažnju treba obratiti na kablove na dijelovima na kojima se nalaze priključci, adapteri i na mesto na kojem kablovi izlaze iz uređaja. Utikač za priključivanje na električnu mrežu se koristi kao uređaj za prekid napajanja.

On treba da ostane lako dostupan i da bude zaklonjen tijekom namjenskog korištenja. Pazite da utaknete kabel za napajanje sve dok ne bude čvrsto priključen. Prilikom uklanjanja kabla za napajanje pobrinite se da držite strujni utikač kada vadite priključak iz utičnice. Nemojte vaditi priključak tako da vučete kabel. NIKADA nemojte dodirivati utikač ili kabel za napajanje mokrim rukama. Da biste isključili uređaj sa električne mreže, utikač morate izvući iz strujne utičnice tako da osigurate da električni utikač uvek bude lako dostupan.



Nemojte gurati ili grebati prednji filter, niti stavljati nikakve predmete na TV. Slika može postati nejednaka ili se ekran može oštetiti.

Da biste izbjegli požar, ne postavljajte na uređaj nikakav direktni izvor plamena, kao što su upaljene svijeće.



# Važna sigurnosna uputstva i održavanje

## Važna sigurnosna uputstva

Vanjski antenski sustav ne smije se nalaziti u blizini nadzemnih elektroenergetskih vodova ili drugih strujnih kola ili strujnih kola električnog osvjetljenja, ili na mjestu

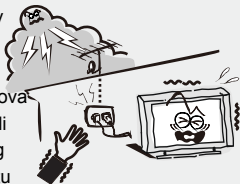

gdje može pasti na takve vodove ili strujna kola. Prilikom instalacije spoljnog antenskog sustava treba biti posebno pažljiv kako se ne bi dotakli takvi vodovi i strujna kola budući da kontakt s njima može biti fatalan.

Osigurati da TV uređaj ne visi preko ruba namještaja na kojem stoji.



Nemojte izvlačiti utikač povlačenjem kabela.  
Nikada nemojte dodirivati utikač mokrim rukama.



### Kada nije u uporabi:

Ukoliko nećete koristiti TV uređaj nekoliko dana, TV uređaj treba isključiti sa električne mreže iz sigurnosnih razloga i radi zaštite životne sredine. Ako TV uređaj nije isključen iz električne mreže kada je TV isključen na gumb za stanje pripravnosti („Stand-By“), izvucite utikač iz električne utičnice kako biste u potpunosti isključili TV. Međutim, neki TV uređaji možda posjeduju funkcije koje zahtijevaju da TV uređaj ostane u stanju pripravnosti kako bi ispravno funkcionirale. U slučaju grmljavine odmah isključite TV uređaj iz utičnice. Nikada nemojte dodirivati antensku žicu tijekom grmljavine.

Preglasna jačina iz slušalica može uzrokovati oštećenje sluha.



## Instalacija



Ventilaciju ne bi trebalo zaklanjati pokrivanjem ventilacijskog otvora predmetima poput novina, stolnjaka, zavjesa itd.  
Okolo uređaja treba ostaviti najmanje 10 cm prostora za pravilan rad ventilacije.

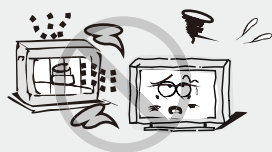

Uređaj bi se trebao nalaziti dalje od izvora topline poput radijatora, grijalica, štednjaka ili drugih proizvoda (uključujući pojačala) koji proizvode toplinu. Postavite uređaj u položaj u kojem ekran neće biti izložen direktnoj sunčevoj svjetlosti.

Najbolje je imati meko, indirektno osvjetljenje prilikom gledanja i izbjegavati potpuno mračno okruženje i odsjaje sa ekrana jer oni mogu izazvati zamor očiju.

Držite TV uređaj podalje od bilo kakve opreme koja emituje elektromagnetsko zračenje.

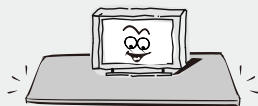

Nemojte postavljati uređaj na nestabilna kolica, postolja, stol ili policu. Uređaj može pasti i izazvati ozbiljne tjelesne povrede kao i oštećenje proizvoda. Koristite samo na kolicima, postolju, tronošcu, nosaču ili stolu koje je odredio proizvođač ili koji se prodaje uz uređaj. Uređajem koji je kombiniran uz kolica treba rukovati pažljivo. Iznenadno zaustavljanje, prekomjerna sila i neravne površine mogu prouzročiti prevrtanje kolica i uređaja.



Nemojte postavljati ovaj uređaj blizu vode, na primer blizu kade, umivaonika, kuhinjskog sudopera ili kade za rublje, u vlažan podrum, blizu bazena i slično.

# Važna sigurnosna uputstva i održavanje

## Instalacija



Kada se uređaj unosi sa hladnoće u topli prostor, treba proći određeno vrijeme prije uključivanja uređaja, kako bi vlaga koja se stvorila unutar kućišta u potpunosti isparila.



Kako bi se spriječile ozljede, ovaj uređaj mora biti sigurno pričvršćen za pod/zid u skladu s uputstvima za postavljanje.

## LED ekran

Iako je LED ekran napravljen korištenjem tehnologije visoke preciznosti i 99,99% ili više piksela je funkcionalno, crne ili svetle (crvene, plave ili zelene) točke se mogu stalno pojavljivati na LED ekranu. To je strukturno svojstvo LED ekrana i ne predstavlja kvar.

Ukoliko dođe do napuknuća površine LED panela nemojte je dodirivati dok ne isključite kabel za napajanje električnom energijom. U protivnom može doći do električnog udara. Ne bacajte ništa na TV uređaj. LED panel se može slomiti prilikom takvog udara i izazvati ozbiljne ozljede.

## Mjere opreza prilikom prikazivanja statične slike

Statična slika može izazvati trajno oštećenje TV ekrana. Ne prikazujte statične slike i djelomično statične slike na LED panelu duže od 2 sata jer to može izazvati zadržavanje slike na ekranu. Ovo zadržavanje slike je poznato i kao sagorijevanje („burn“) ekrana. Kako biste izbjegli takvo zadržavanje slike smanjite stupanj osvjetljenosti i kontrast ekrana kada prikazujete statičnu sliku. Gledanje LED TV-a u formatu 4:3 tijekom dužeg vremenskog razdoblja može rezultirati tragovima rubova prikazanih na lijevoj i desnoj strani i u sredini ekrana, što je prouzročeno razlikom u emisiji svjetla na ekranu. Prikazivanje DVD-a ili konzolne igrice može izazvati sličan učinak na ekranu. Oštećenja koja nastanu na opisan način nisu pokrivena jamstvom uređaja. Prikazivanje statičnih slika iz video igrica i sa osobnog računala tijekom dužeg vremenskog razdoblja može proizvesti djelomične naknadne slike. Kako bi se ovaj učinak spriječio smanjite „svjetlost“ i „kontrast“ prilikom prikazivanja statičnih slika.

## Čišćenje

Čišćenje i rukovanje površinom ekrana i kućištem. Isključite uređaj iz strujne utičnice prije čišćenja. Da biste uklonili prašinu prebrišite nježno mekom krpom koja ne ostavlja mucice. Ukoliko je potrebno koristite krpou koja nije jako vlažna.



## Električni utikač

Prebrišite električni utikač suhom krpom u redovnim vremenskim razmacima. Vlaga i prašina mogu dovesti do požara ili strujnog udara.



Vodite računa da ne izlažete površine TV-a sredstvima za čišćenje (te kućina unutar TV-a može dovesti do kvara proizvoda, požara ili strujnog udara). Vodite računa da ne izlažete površine kemijskim sredstvima protiv insekata, otapalima ili drugim isparivim sredstvima jer to može oštetiti površinu i teksturu kućišta.

## Važne informacije

Ukoliko televizor nije postavljen na dovoljno stabilno mjesto, može biti opasno zbog pada. Brojne ozljede, naročito kod djece, mogu se izbjeći preduzimajući jednostavne mjere opreza kao što su:

- Uporaba namještaja ili postolja preporučenog od strane proizvođača TV-a.
- Isključivo uporaba namještaja koji može sigurno držati TV.
- Uvjerite se da TV uređaj ne prelazi rubove namještaja na kojem stoji.
- Nemojte stavljati TV uređaj na visok namještaj (ormariće ili police za knjige), a da pre toga ne učvrstite i namještaj i TV uređaj.
- Nemojte stavljati tkanine ili druge materijale između Tv-a i namještaja na kojem stoji.
- Informišite djecu o opasnostima od penjanja na namještaj da biste dohvatili TV ili njegove kontrolne tipke.
- Držite sitne dijelove dalje od djece kako ih ne bi greškom progutali.

## Sadržaj

<b>Dodatna oprema</b> .....	5
<b>Uvod</b> .....	6
Karakteristike.....	6
Specifikacije.....	7
<b>Postolje i uputstva za postavljanje na zid (opciono)</b> .....	8
<b>Opći opis</b> .....	9
Izgled prednje strane .....	9
Izgled stražnje strane .....	10
Izgled daljinskog upravljača .....	11
Postavljanje baterija u daljinski upravljač .....	13
<b>Vanjsko povezivanje</b> .....	13
Povezivanje antene .....	13
<b>Osnovno funkcioniranje</b> .....	14
Paljenje i gašenje TV-a .....	14
<b>Izvor signala</b> .....	15
<b>TV Izbornik</b> .....	15
Slika .....	15
Zvuk .....	16
Program.....	16
<b>Medijski dio</b> .....	19
<b>Dio za Android</b> .....	20
Početna strana .....	20
Podешavanje .....	20
Mreža .....	21
Zvuk .....	21
Aplikacije .....	21
Resetiranje .....	22
<b>Rješavanje problema</b> .....	23

## Dodatna oprema

Molimo da provjerite da li su sljedeći dodaci priloženi uz Vaš LED uređaj. Ukoliko neki od dijelova nedostaju, molimo obratite se Vašem prodavaču.



Daljinski upravljač

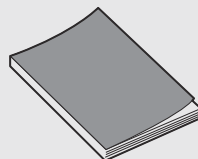

Korisničke upute

# Uvod

## Karakteristike

- TV sadrži ekran veličine 32"/39"/43" TFT LED
- Zero X zračenje je u skladu sa zelenim zahtjevima zaštite životne sredine
- Direktno povezivanje na računalo za ostvarivanje kombo konekcije TV/monitor.
- Podržava USB
- 16:9 široki ekran
- Automatsko podešavanje i fino podešavanje
- Podržava HDMI
- Tajmer za programiranje funkcije spavanja
- Ulaz za širok opseg napajanja
- Bez signalno automatsko gašenje

### Ulazni priključci za vanjsko povezivanje

#### **LED 32ADS315FL**

#### **LED 32ADS316B:**

1x RJ45 ulaz  
2x USB ulaz  
2x HDMI izlaz  
1x COAXIAL  
1x AV ulaz  
1x Mini YPbPr ulaz  
2x RF ulaz

#### **LED 39ADS316B:**

1x RJ45 ulaz  
2x USB ulaz  
3x HDMI izlaz  
1x COAXIAL  
1x AV ulaz  
1x Mini YPbPr ulaz  
2x RF ulaz  
1x VGA  
1x PC AUDIO ulaz

#### **LED 43ADS316B:**

1x RJ45 ulaz  
2x USB ulaz  
3x HDMI izlaz  
1x COAXIAL  
1x AV ulaz  
1x YPbPr ulaz  
2x RF ulaz

# Uvod

## Specifikacije

Model	LED 32ADS315FL	LED 32ADS316B	LED 39ADS316B	LED 43ADS316B
Veličina ekrana	32" Diagonal(max.)		39" Diagonal(max.)	43" Diagonal(max.)
Rezolucija LED panela	1366X768		1920X1080	
Jačina izlaza zvuka	2x8W			
Napajanje	100-240V~, 50/60Hz			
Sistem TV prijema	Digital: DVB-T/T2 , DVB-C, DVB-S/S2 Analog: PAL/SECAM			
Opseg frekvencije	48.25~863.25MHz			
Video ulaz	PAL/NTSC			
Potrošnja el. energije	65W		75W	
Potrošnja u standby načinu	<0.5W			
Impedansa antenskog ulaza	75 ohms, unbalanced			
Napajanje daljinskog upravljača	DC 3V (dve baterije veličine AAA)			
Temperatura radnog okruženja	0°C-40°C			

### NAPOMENA:

- Dizajn i specifikacije podložni su promjenama bez prethodne obavijesti.
- Date su približne vrijednosti težine i dimenzija uređaja.



## Postolje i upute za postavljanje na zid (opcija)

### Kako dodati postolje

Ukoliko trebate ukloniti ili dodati postolje molimo pročitajte sljedeće upute.

- Prije dodavanja/uklanjanja postolja provjerite da li je TV uređaj isključen.
- Prije nego što počnete s radom, stavite meke jastuke preko kojih ćete položiti LED TV. Ovo će spriječiti eventualna oštećenja.

### Upute za spajanje:

Korak 1: Izvadite dva stalka iz ambalaže, i ubacite ih na dnu TV-a;

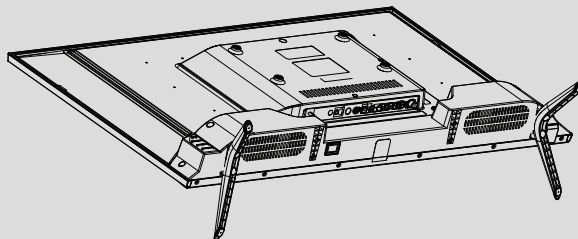

Korak 2: Izvadite 4 vijka koja ste dobili uz TV uređaj i čvrsto ih pritegnite u predviđene otvore;

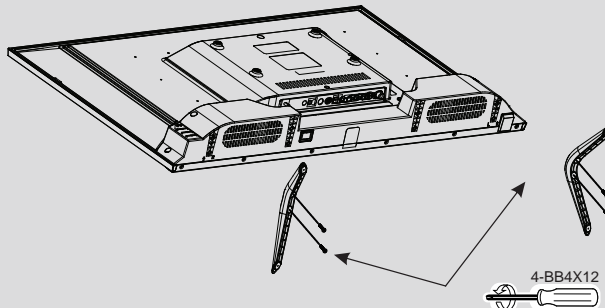



Za uklanjanje postolja sa TV-a ponovite korake obrnutim redoslijedom.

## Opći opis

### Izgled prednje strane

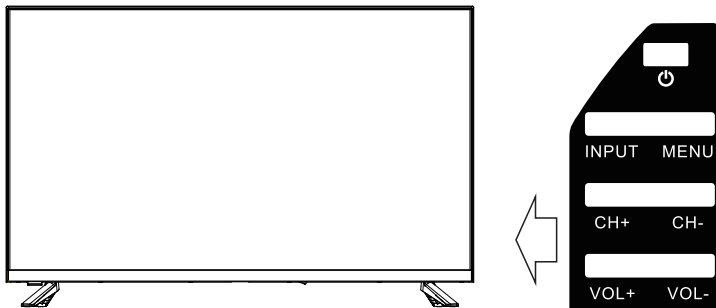
Tipke na donjoj lijevoj strani Vašeg TV-a su za osnovne funkcije, uključujući i izbornik na ekranu (on-screen). Za uporabu naprednijih funkcija morate koristiti daljinski upravljač.



- ①  Paljenje/Gašenje TV-a
- ② VOL- } VOL +/-: podešavanje jačine
- ③ VOL+ }
- ④ CH- } CH +/-: izbor kanala
- ⑤ CH+ }
- ⑥ MENU } Ulazak ili izlazak iz izbornika  
(Koristite CH+/- za izbor stavke,  
VOL +/- za podešavanja.
- ⑦ INPUT } Izbor izvora.

# Opći opis

## Izgled stranjeg panela

Možete povezati TV s video uređajima kao što su DVD/VCD player, VCR i video kamera da biste uživali u slici visoke kvalitete.

### LED 39ADS316B:

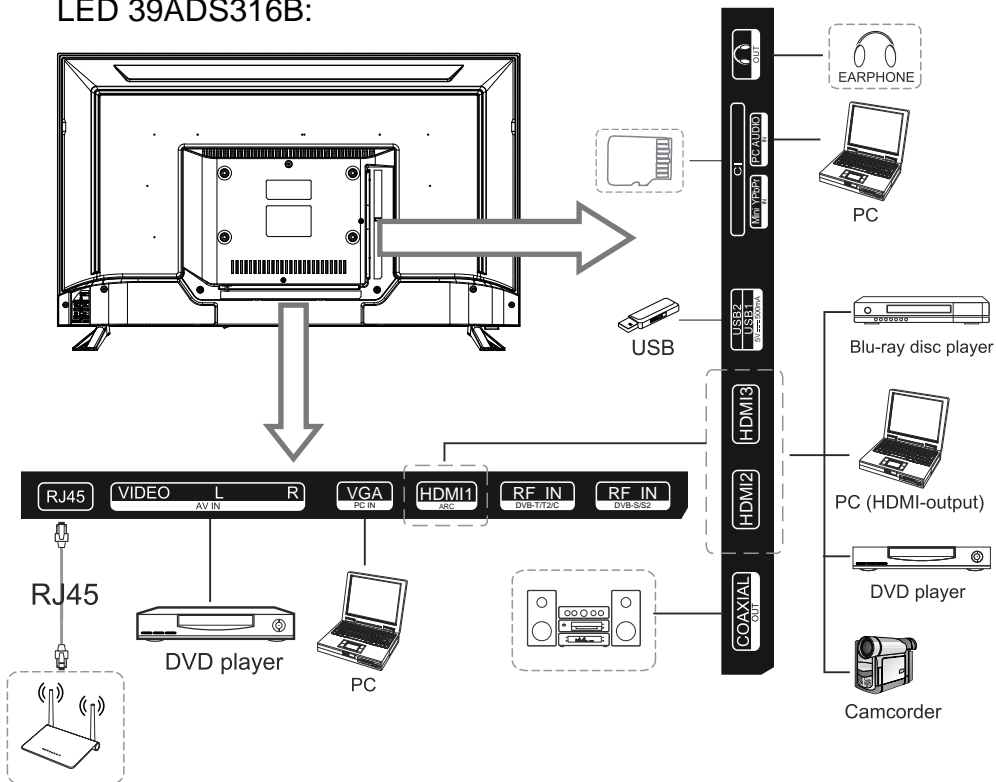

### LED 32ADS315FL / LED 32ADS316B:

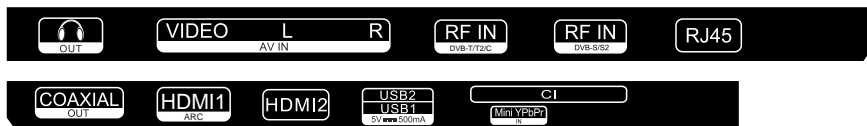

### LED 43ADS316B

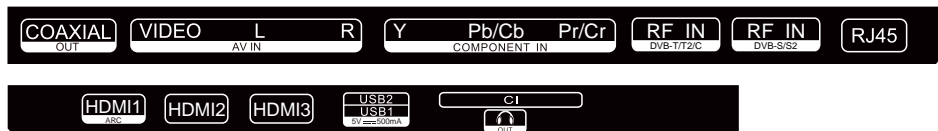

### IZGLED DALJINSKOG UPRAVLJAČA I FUNKCIJE TASTERA

1. **【POWER】** Pritisnite ovaj taster za prelazak u način pripravnosti (standby), i pritisnite ponovo za paljenje TV-a.
2. **【INPUT】** Pritisnite ovaj taster za izbor ulaznog izvora.
3. **【S.MODE】** Taster za izbor načina zvuka.
4. **【P.MODE】** Taster za izbor načina slike, pritisnite neprestano i izaberite jedan od četiri načina.
5. **【NICAM】** S ovim tasterom izaberite NICAM zvučni sustav.  
Napomena: Nicam funkcija je opcijaska, taster na upravljaču je prisutan samo kod određenih modela.
6. **【SLEEP】** Izberite interval za automatsko gašenje TV-a
7. **【0-9】** Pritisnite 0-9 za neposredni izbor TV programa tijekom gledanja. Služi i za ulazak u strane teleteksta.
8. **【-/--】** Pritisnite za izbor programa s više cifara na primjer - za 1, -- za 11, --- za 111.
9. **【RECALL】** Vraćanje na prethodni program.
10. **【DEL】** Taster za brisanje.
11. **【SUBTITLE】** Pritisnite za promenu podnaslova.
12. **【EPG】** Ulaz u EPG elektronski programski vodič (samo u DTV)
13. **【CRVENO, ZELENO, ŽUTO, PLAVO】** Odgovara različitim opcijama u različitim izbornicima.
14. **【MUTE】** Pritisnite za prekid zvuka na TV-u, ponovo pritisnite da omogućite zvuk.
15. **【INFO】** Ovaj taster prikazuje informacije o trenutnom programu.
16. **【▲/▼/◀/▶/ENTER】** Omogućava upravljanje sa izbornim izbornikom na ekranu, i promjenu sustavskih postavki.
17. **【MENU】** Otvara glavni LCD izbornik na ekranu u TV načinu.
18. **【EXIT】** Pritisnite taster EXIT za izlazak iz izbornika ili podizbornika.
19. **【VOL+/-】** Pritisnite da povećate / smanjite glasnost.
20. **【HOME】** Pritisnite za vraćanje na početni ekran.
21. **【PROG+/-】** Pritisnite za traženje ili izbor programa.
22. **【BROWSER】** Pritisnite ovaj taster za ulazak na website.
23. **【T.SHIFT】** Pritisnite za zaustavljanje trenutnog DTV programa i početak snimanja.

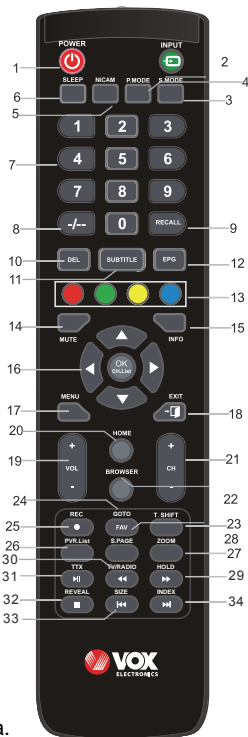

## Opći izgled

### Pregled daljinskog upravljača

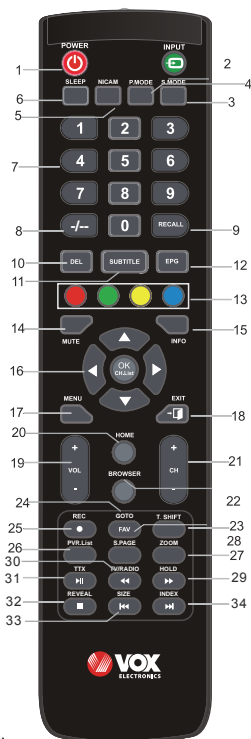

24. **【GOTO】** Skip - Preskoči
25. **【FAV】** Taster za omiljeni program.
26. **【REC】** Početak snimanja.(samo u DTV načinu)
27. **【PVR.List】** Prikaz sustavske liste (samo v DTV načinu)
28. **【ZOOM】** S ovim tasterom povećajte veličinu prikaza.
29. **【SUBPAGE】** Pritisnite ovaj taster za ulaz u stranice teleteksta.
30. **【HOLD】** Držite za prikaz trenutne strane.  
**【◀/▶】** Pritisnite da snimate ili prikaz ete program brzim premotavanjem.
31. **【DTV/RADIO】** U izvoru DTV.pritisnite za ulaz u Radio kanale i ponovo pritisnite za ulaz u DTV kanale.
32. **【TTX】** Pritisnite ovaj taster za otvaranje ili zatvaranje teleteksta. Napomena: Teletekst funkcija je opcijaska, taster na daljinskom upravljaču je prisutan samo kod određenih modela.  
**【▶▶】** Reprodukcija/pauza ili početak/prekid snimanja za kasnije gledanje.
33. **【REVEAL】** Pritisnite ovaj taster za prikaz ili skrivanje informacija o teletekstu (ovisno od emitovanja)  
**【■】** Prekid prikaza ili snimanja.
34. **【SIZE】** Prilagodite razmjer između širine i visine slike na ekranu.  
**【◀◀】** Pritisnite za vraćanje na prethodni dio.
35. **【INDEX】** Pritisnite taster za prikaz sadržaja strane teleteksta.  
**【▶▶】** Pritisnite da pređete na sljedeći dio.

# Opći opis

## Postavljanje baterija

### Postavljanje baterija

**1** Otvorite poklopac odjeljka za baterije na stražnjoj strani daljinskog upravljača.

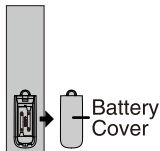

**2** Ubacite 2 baterije veličine AAA na odgovarajuće polove. Nemojte miješati stare sa novim baterijama.

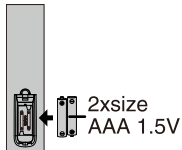

**3** Zatvorite poklopac.

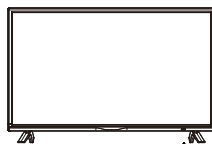
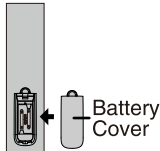

30° 30°



- † Usmjerite daljinski upravljač prema senzoru na TV-u i koristite ga na udaljenosti do 8 metara.
- † Bacite istrošene baterije u kontejner za recikliranje, jer mogu nepovoljno uticati na okoliš.

### NAPOMENE:

- Jednom stavljene baterije trajuće oko 1 godinu u normalnim uvjetima korištenja.
- Ukoliko ne namjeravate da koristite daljinski upravljač duže vrijeme, uklonite baterije da bi izbjegli oštećenja od curenja.
- Nemojte koristiti stare i nove baterije zajedno. Baterije (pakiranje baterija ili postavljene baterije) se ne smiju izlagati velikim temperaturama poput sunčeve svjetlosti, vatre i slično.

## Vanjsko povezivanje

### Povezivanje antene

Ulazna antenska impedansa ovog uređaja je 75ohm. VHF/UHF 75ohm koaksijalni kabel se može povezati direktno na priključak za antenu. Ukoliko je antenski kabel 300ohm sa paralelnim vodom, treba Vam konektor 300ohm/75ohm za povezivanje antenskog kabla na priključak antene. Za detalje molimo pogledajte prikaz ispod.

#### Antena sa 300 Ω plosnatim vodom

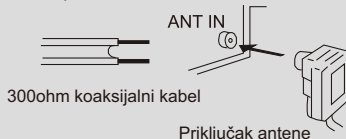

Upotrebite 75ohm - 300ohm konverter

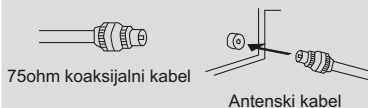

#### Antena sa 75 Ω okruglim vodom



### Kako da upalite ili ugasite TV

1. Uključite električni kabel u polarizovanu električnu utičnicu.
2. Ako je TV u stanju mirovanja, (standby), pritisnite tipku POWER na daljinskom upravljaču ili tipku  za paljenje uređaja na dnu kućišta LED TV-a.
3. Normalna slika će se prikazati na ekranu nakon 15 sekundi. Ako nema ulaznog signala, na ekranu će se prikazati natpis „No Signal“.
4. Ukoliko je potrebno privremeno isključiti TV, pritisnite tipku  POWER na daljinskom upravljaču ili tipku za paljenje uređaja na dnu prednje strane kućišta.
5. Ukoliko želite potpuno isključiti uređaj sa napajanja, izvucite utikač iz zidne utičnice.
6. Nakon što ste isključili uređaj, trebate pričekati najmanje 5 sekundi prije nego što ponovno uključite uređaj.

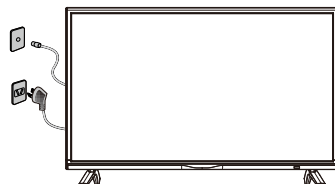

### Statusna indikacijska lampica

Crveno: U stanju pripravnosti.

Zeleno: Uključen.

### Automatsko gašenje

1. Ukoliko nema signala, TV će automatski ući u stanje pripravnosti (standby) nakon 10 minuta.
2. U izvoru VGA, ukoliko nema nikakve aktivnosti nakon 15 sekundi, TV će ući u stanje pripravnosti.

### Memorija prije gašenja TV-a

Podešavanje slike i zvuka i podešeni kanali će biti zapamćeni nakon što se TV ugasi. Kad se TV ponovno upali sve će raditi prema tim podešavanjima.

## IZVOR SIGNALA

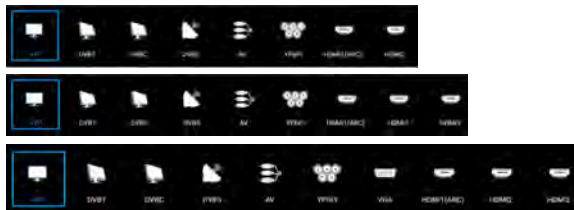

(U skladu sa gumbom "izvor" za prikaz izbornika ulaznog izvora, izaberite odgovarajući izvor ulaznog signala sljedećom tipkom, pritisnite tipku za potvrdu da biste mogli da unesete odgovarajući izvor signala.)

## TV IZBORNIK

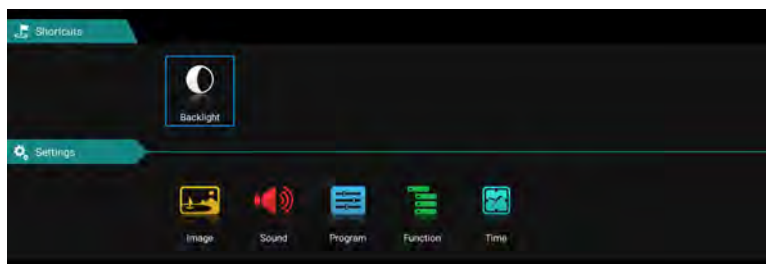

Pritisnite tipku "menu" za prikaz izbornika, pritisnite tipke gore i dolje za odabir odgovarajućih postavki, pritisnite desni gumb za unos odgovarajućih postavki.

## Slika

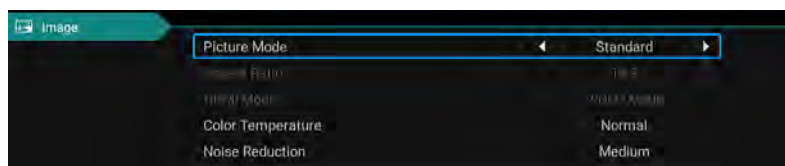

### Način slike

Izaberite izbornik slike lijevom i desnim tasterom i pritisnite gumb OK za sljedeću operaciju. Tada se strelice za gore i dolje mogu koristiti za odabir ove stavke. Način slike se može prebaciti na standard / soft / lightness / user.

### Razmjer slike

Možete da izaberete ZOOM1, ZOOM2, 16: 9 ili 4: 3 lijevom i desnim tasterom kada se izabere opcija za odnos širine i visine.

### Temperatura boje

Izaberite opciju temperature boje na gore pomenuti način, zatim promijenite njenu postavku lijevom i desnim tasterom. Temperatura boje može biti hladna, prirodna, topla, korisnički način.



## Smanjenje šuma

Pritisnite gumb gore / dolje za odabir opcije "Noise Reduction". Pritisnite lijevi / desni taster da biste izabrali "Off", "Weak", "Middle", "Strong" i "Auto" da biste poboljšali oštrinu slike.

## Zvuk

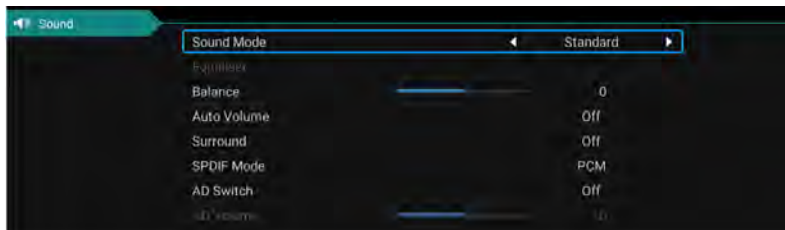

### Način zvuka

Izaberite izbotnik zvuka pomoću tastera gore i dolje, pritisnite desni taster za "sound mode" opciju, i pritisnite lijevi i desni taster za prebacivanje zvučnog načina na glazbu / film / pokret / korisnik.

### Equalizer

Preko tastera gore i dolje izabrane opcije "ekvilajzer", a zatim pritisnite OK taster sustav će se pojaviti na različitim frekvencijskim razinama.

### Balans

Ako jačina zvuka lijevog zvučnika i desnog zvučnika nije ista, možete podesiti "Balans" tako da odgovara vašim osobnim željama.

### Auto jačina - Surround

Izaberite opcije za automatsko podešavanje jačine zvuka, nakon otvaranja ili zatvaranja tastera za automatsku kontrolu jačine zvuka, ovaj metod je takođe pogodan za podešavanje surround zvuka.

### SPDIF način

Ovo se koristi za izbor "SPDIF Mode". Ova opcija se koristi samo u HDMI / DTV načinu.

## Program

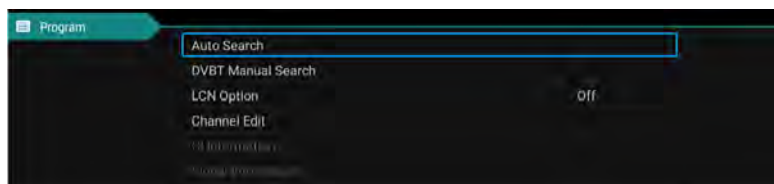

## DVB-T Automatsko podešavanje

Izaberite opciju Auto Tuning pomoću tastera gore i dolje. Zatim pritisnite gumb OK i započinite automatsko podešavanje.



## DTV Ručna pretraga

Da biste simulirali ručno pretraživanje, izaberite dobar skladišni prostor na Tajvan, potrebno vam je da izaberete boju i format zvuka, pritisnete tastere sa strelicama da biste izabrali opciju "pretraži" i pritisnite lijevi taster da biste pretražili, ali i fino podesili frekvenciju, izaberite najbolju frekvenciju.



## Uređivanje programa

Izaberite opciju informacije o signalu, pritisnite taster OK da biste ušli u sljedeći interfejs, prikazat će se jačina signala.

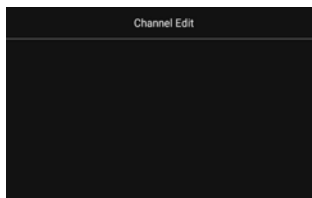

## Prilagođavanje postavki

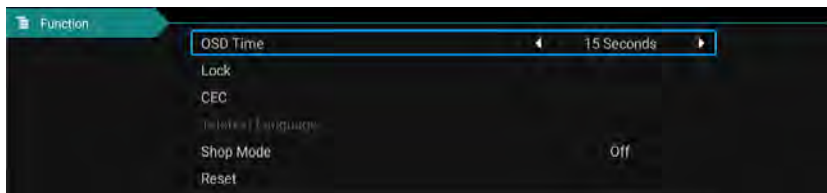

Pritisnite opciju "prikaz vremena izbornika", preko lijevog i desnog tastera smjera možete da promijenite na 5 sekundi, 10 sekundi, 15 sekundi, 20 sekundi, 30 sekundi, uvijek opcionalno

## CEC

Pritisnite taster gore i dolje za odabir opcije, a zatim otvorite ili zatvorite lijevu i desnu CEC funkciju. Kada se cec otvori, možete odabrati da uključite ili isključite Automatski prelaz u standby, Automatsko uključivanje, ARC, Listu uređaja, Isključivanje TV-a, cec uređaji će se takođe automatski isključiti.

## Resetiranje

Izaberite opciju "vraćanje podrazumijevanih postavki" pomoću tastera gore i dolje, a zatim kliknite na gumb OK da biste ušli u sljedeći prozor. Možete izabrati da potvrdite ili otkazete, izabrati da potvrdite da će se televizor ponovo pokrenuti, podaci izbornika će se vratiti napočetne podatke, izabrati poništavanje i povratak na interfejs izbornika.

## Podešavanje vremena

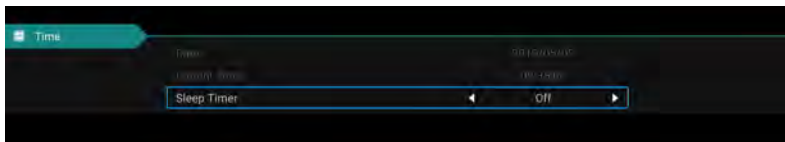

### Datum, Trenutno vrijeme

Ovo nije podesivo, kada postoji signal koji automatski sinhronizira podatke.

### Vrijeme spavanja

Sustav posjeduje više opcija za izbor vremena za spavanje.

## Zaključavanje

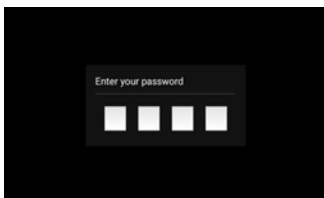
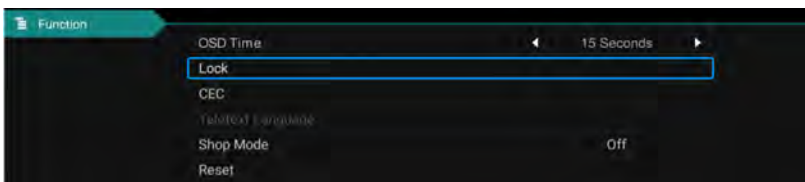

Izaberite opciju zaključavanja sustava pomoću tastera gore i dolje. Zatim otvorite funkciju zaključavanja lijevom i desnom tasterom. Zapamtite da je početna zaporka 0000. Ako želite podesiti zaporku, prvo morate odabrati opciju postavljanja zaporka i zatim uneti staru zaporku, pa novu zaporku. Kada je nova zaporka koju ste ponovo unijeli ispravna i provjerite korake iznad, to znači da ste uspješno resetirali zaporku. Kada želite da zaštitite neke programe koji vam se ne sviđaju, izaberite opciju blok programa i unesite broj kanala.

## Medijski dio

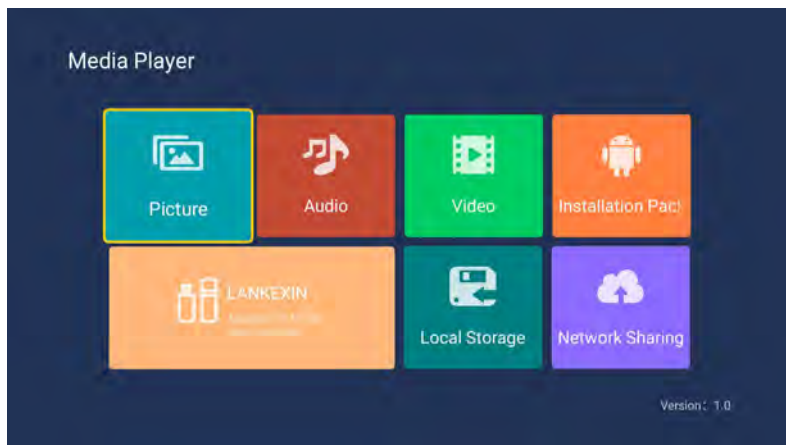

### Slika

Pomoću tastera gore i dolje izaberite ikonu "slika", pritisnite taster za potvrdu da biste potvrdili, a zatim pritisnite desno do foldera, pritisnite gumb za potvrdu da biste otvorili odgovarajuću fasciklu. Nakon što odaberete sliku, pritisnite taster za potvrdu da biste otvorili sliku, a neke operacije možete potvrditi lijevim i desnim tasterom.

### Glazba

Pomoću tastera gore i dole izaberite ikonu „glazba“, pritisnite taster za potvrdu da biste potvrdili, a zatim pritisnite desno do foldera, pritisnite gumb za potvrdu da biste otvorili odgovarajuću fasciklu. Nakon odabira pjesme, pritisnite taster za potvrdu da biste otvorili pjesmu, možete izvršiti neke operacije preko lijevog i desnog tastera.

### Video

Pomoću gornjeg i donjeg tastera izabrane ikone "video", pritisnite taster za potvrdu da biste potvrdili, a zatim pritisnite desno do foldera, pritisnite taster za potvrdu da biste otvorili odgovarajuću fasciklu. Nakon odabira video zapisa, pritisnite tipku za potvrdu da biste otvorili video zapis.

# Dio za Android

## Početna strana

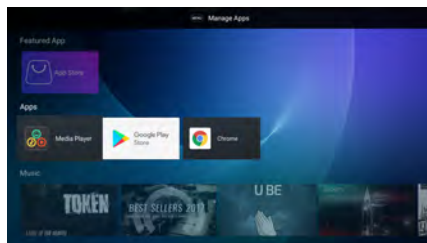
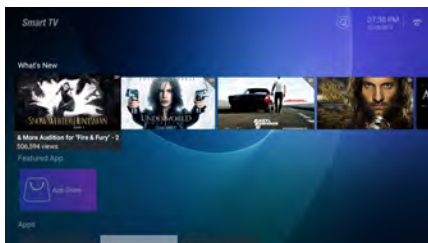

Početna strana koristi Zeas UI dizajn i podeljena je na: NOVOSTI, APLIKACIJE, GLAZBA, IZVJEŠTAJI

\*Različite regije će dobiti različit početni sadržaj

## Podešavanja

Izaberite sliku za podešavanje i pritisnite gumb OK i pojaviće se interfejs android podešavanja.

Slijedi kratak opis funkcija svakog izbornika.

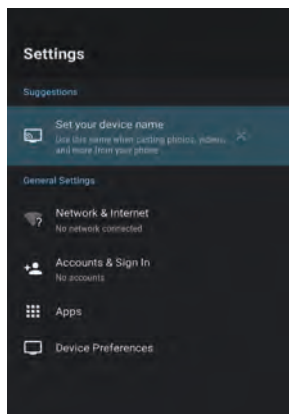

## Mreža

Uđite u stavku izbornika "Mreža" "Wi-Fi", možete otvoriti ili zatvoriti funkciju Wi-Fi veze, postoje 4 vrste veze: izaberite mrežu i unesite zaporku u listi konekcija, koristite vezu koja nije zaštićena zaporkom, ručno dodajte naziv konekcije i direktno point-to -point povezivanje.



## Zvuk

Podesite zvuk tastera

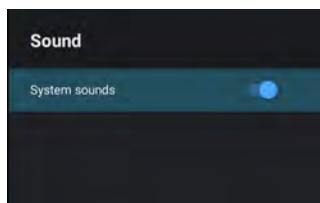

## Aplikacije

U izborniku, možete da vidite instalaciju za aplikacije, pokrenete aplikacije i prikaz svih aplikacija.

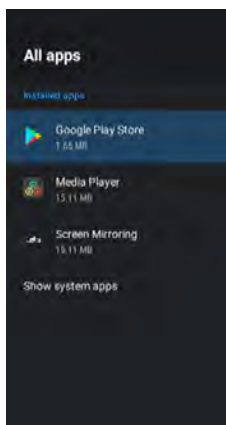
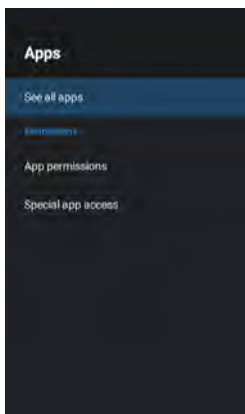

## Resetiranje

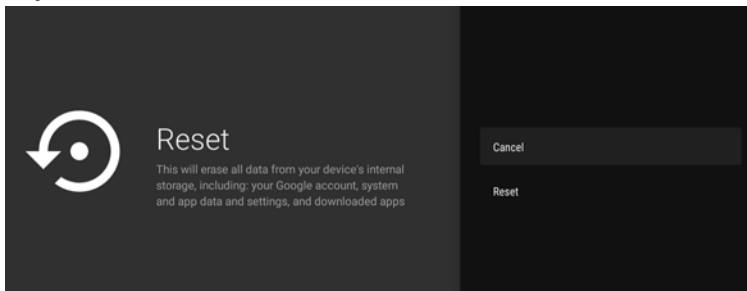

Ovde možete pogledati detalje o unutarnjem prostoru za skladiranje i korištenje SD kartice, u opciji backup & reset, možete izvršiti resetiranje na tvorničke podatke. Nakon resetiranja, podaci na TV-u će biti izbrisani. Za ažuriranje sustava

## O verziji

Možete pregledati i postaviti relevantne informacije za OTA ažuriranje možete pogledati i model, Android verziju, informaciju o broju verzije.



## Datum & vrijeme

U ovom dijelu možete da izmijenite datum i vrijeme, kao i da sinhronizirate sa datumom i vremenom mreže.



## Jezik

Sustavski jezik se može izabrati ovdje.

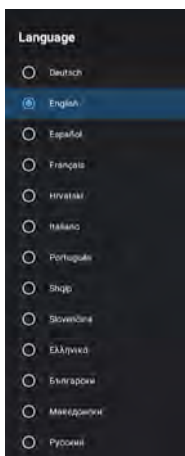

## Tipkovnica

Korisnici mogu da se zasnivaju na osobnim željama podešavanja za unos tipkovnice, a možete i da vidite osobni riječnik.



## Rješavanje problema

Ukoliko imate problem provjerite kontra mjere za svaki od simptoma koji su navedeni ispod. Navedeni simptomi mogu biti izazvani nepravilnim podešavanjem prije nego stvarnom neispravnošću uređaja. Ukoliko problem potraje, kontaktirajte Korisnički centar, pogledajte poslednju stranu za više detalja.

Simptomi	Moguća rješenja
Nema napajanja	Molimo provjerite da je kabel za napajanje uključen i da je strujna utičnica ispravna. Isključite kabel za napajanje i uključite ga ponovo nakon 60 sekundi i ponovo startujte TV. Molimo provjerite antensku konekciju. Možda postoje smetnje kod same stanice, molimo Vas promijenite stanicu. Molimo Vas podesite podešavanja kontrasta i osvjetljenosti.
Nema slike	Molimo pojačajte glasnoću zvuka. Molimo provjerite da li se TV nalazi u načinu bez zvuka, pritisnite gumb MUTE na daljinskom upravljaču. Molimo provjerite podešavanja zvuka. Ukoliko koristite vanjske uređaje, provjerite da glasnoća zvuka na njima nije isključena ili utišana.
Dobar zvuk ali nema zvuka.	Ukoliko koristite AVI ili komponentne ulaze, molimo uvjerite se da su kablovi dobro prikačeni i da nisu labavo spojeni. Ako koristite DVI - HDMI kabel, neophodan je poseban audio kabel. Uvjerite se da nije priključen priključak od slušalica.
Dobar zvuk ali je slika loša ili nedostaje	Molimo provjerite antensku konekciju i stanje antene. Ukoliko koristite komponentni ulaz molimo da provjerite komponentne konekcije, neispravne ili labave konekcije mogu izazvati probleme sa bojom ili nedostatak slike na ekranu.
Nema odgovora na daljinski upravljač	Baterije daljinskog upravljača su možda istrošene, ukoliko je potrebno, molimo zamijenite baterije. Očistite sočivo daljinskog upravljača. Udaljenost između LED TV-a i daljinskog upravljača treba da bude do 8m, u okviru preporučenog kuta i bez prepreka.
Slika trepti preko cijelog ekrana u VGA načinu	Vrijednost vertikalnog podešavanja (V-HEIGHT) može biti podešena tako da je previsoka, restartirajte računalu i uđite u bezbjedan način, tada podesite parametre monitora na pravilne vrijednosti u skladu sa opisom podešavanja.
Horizontalne linije u VGA načinu	Faza uzorka može biti pomjerena, podesite fazu u skladu sa pozicijom slike. Iako je LED ekran napravljen korištenjem tehnologije visoke preciznosti i 99.99% ili više piksel je funkcionalno, crne ili svijetle (crvene, plave ili zelene) točke se mogu stalno pojavljivati na LED ekranu. To je strukturalno svojstvo LED ekrana i ne predstavlja kvar.
Točke u boji su prisutne na ekranu	
Slika se prekida	Držite TV dalje od bučnih elektronskih izvora poput automobila, sušila za kosu, zavarivača, i sve opcione opreme. Električna atmosferska interferencija poput lokalnih ili udaljenih oluja sa grmljavinom može izazvati prekidanja slike. Kada postavljate opcionu opremu ostavite prostor između opcione opreme i TV-a. Provjerite antenu i povezivanje. Držite antenu dalje od strujnih i ulaznih/izlaznih kablova.



## Rješavanje problema

Nakon automatskog podešavanja su prisutni samo neki od kanala	Provjerite da li je Vaša oblast pokrivena digitalnim video prijenosom. Pokušajte ponovno podešavanje ili manuelno podešavanje nedostajućih kanala.
Nemoguće je odabrati kanal	Provjerite da li koristite ispravan tip antene.
USB ne funkcionira	Provjerite da li je kanal blokiran u podešavanjima glavnog izbornika. Ovo je dostupno samo kada TV ima funkciju blokiranja. Molimo provjerite da li su spojeni USB kabel i napojni kabel. Hard disk nije formatiran. Molimo proverite da li je USB disk kompatibilan i da li su multimedijalni formati podržani.
Slika je iskrivljena, u velikim kockama, malim kockama, točkice, pikselizacija, itd	Kompresija video sadržaja može uzrokovati distorziju posebno na sadržajima koji se brzo kreću poput sporta i akcionih filmova.
Buka dopire iz zvučnika	Provjerite konekcije kablova, provjerite da video kabel nije povezan na audio ulaz. Slab signal može izazvati distorziju zvuka.
TV se automatski gasi	Možda je aktivirana funkcija Tajmera za spavanje. Ukoliko nema signala tijekom 15-tak minuta iz ulaznog izvora, TV će se automatski isključiti. Ukoliko je TV povezan za Vaš PC, provjerite podešavanja PC-ja. Provjerite da li je napojni kabel ispravno priključen u zidnu utičnicu i TV.
Slika se ne prikazuje na cijelom ekranu	Crne trake sa svake strane će se prikazati na HD kanalima kada prikazuje SD sadržaj (4:3). Crne trake na vrhu i dnu će se prikazati na filmovima koji imaju drugačiji razmjer prikaza u odnosu na Vaš TV. Prilagodite veličinu slike na vašem vanjskom uređaju ili uključite opciju cijeli ekran na Vašem TV-u.

## UPOZORENJE

Nikada nemojte postavljati televizor na nestabilnu podlogu. Televizor može da padne, uzrokujući ozbiljne tjelesne ozljede ili smrt. Mnoge ozljede, naročito kod djece, mogu da se izbjegnu zahvaljujući jednostavnim mjerama bezbjednosti kao što su:

- Koristite namještaj ili postolja koje preporučuje proizvođač Tv-a.
  - Koristite namještaj koji bezbjedno može držati Tv.
  - Provjerite da TV ne prelazi rubove namještaja na kome je postavljen.
  - Nemojte postavljati TV na visoki namještaj (na primjer ormare ili police za knjige) a da ne učvrstite i namještaj i TV za odgovarajuću potporu.
  - Nemojte postavljati tkanine ili druge materijale između TV-a i namještaja na kome je postavljen.
  - Objasnite djeci opasnosti koje mogu nastati ukoliko bi se popeli na namještaj da bi dohvatili TV ili njegove tipke.
- Ukoliko želite da zadržite ili premjestite vaš stari TV, treba da se držite navedenih mjera bezbjednosti.

Utičać za električno napajanje se koristi za isključivanje televizora, tako da mora biti uvijek lako dostupan.

