



VOX
ELECTRONICS

HRV



KORISNIČKE UPUTE LED 42 ADW-GB

Sadržaj

Sigurnosna upozorenja i napomene	1
Postavljanje i povezivanje	3
Lista ambalaže	3
Postavljanje TV uređaja	3
Povezivanje periferne opreme	4
Kontrolni tasteri na panelu	5
Daljinski upravljač	5
Osnovne operacije	7
Uključivanje/Način pripravnosti	7
Odabir izvora signala	7
Opis operacija u okviru izbornika	7
Pretraga kanala	7
Opcija snimanja - REC	8
Time shift opcija - Vremenski pomak	8
Upute za pametni rad platforme	8
Osnovne operacije	8
Brzi početak	8
Pametne aplikacije	9
Podešavanja mreže	10
Funkcija Hotel (opciono)	10
Važne izjave u vezi sa mrežnim uslugama	10
Rješavanja problema	11
Tehničke specifikacije	12
Postavljanje TV-a na zid	13
Upute za postavljanje stalka	13

Sigurnosna upozorenja i napomene

Zahvaljujemo vam na odabiru našeg multifunkcionalnog pametnog LED TV prijamnika visokih performansi. Vaš novi uređaj omogućit će vam više užitaka u audiovizualnim sadržajima. Pri dizajniranju ovog uređaja vodili smo računa o čimbenicima koji utječu na osobnu sigurnost i prije isporuke smo ga podvrgli rigoroznim testovima opterećenja. Međutim, nepravilno rukovanje može dovesti do strujnog udara i požara. Kako biste produžili vijek trajanja svog TV-a, njegove najbolje performanse i sigurnu uporabu, pažljivo pročitajte ovaj priručnik, obratite pažnju na označene simbole i slijedite navedene sigurnosne smjernice prije uporabe. Spremite ovaj priručnik za buduću uporabu.

 Upozorenje	Može doći do smrtnog ishoda
	Označava ponašanja koja moraju biti zabranjena
 Pažnja	Mogu nastati osobne ozljede ili materijalna šteta



Označava operacije koje se moraju izvršiti

Pod sljedećim uvjetima

- Prekid napajanja ili nestabilan napon.
- Neobičan zvuk ili miris iz uređaja.
- Kabel za napajanje je oštećen.
- TV je oštećen nakon pada ili je udaren.
- Bilo koja tekućina ili strano tijelo je ušlo u TV.

Odmah isključite TV, izvucite kabel napajanja iz utičnice i pozovite ovlašteni servis.

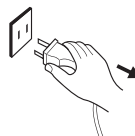





- Ako je došlo do curenja ugljikovog dioksida ili bilo kojeg drugog zapaljivog plina, nemojte odspajati kabel za napajanje televizora ili druge električne uređaje. Umjesto toga, prvo zatvorite ventil za plin, zatim otvorite vrata i prozore.

Upozorenje



- Koristite samo napajanje u opsegu 220-240 VAC, 50/60 Hz.
- Ovaj televizor mora biti povezan trožilnom utičnicom radi sigurnosti.
- Sve kabele možete povezati ili odspojiti sa TV-a samo kad isključite napajanje.
- Ne pokušavajte postaviti TV na nestabilne površine jer može pasti, oštetiti se ili se zapaliti.
- Ne postavljajte TV u sljedećim uvjetima:
 1. Uzravno izložen sunčevoj svjetlosti, vlazi, u prostorima gde postoji pregrijavanje ili nedovoljno hlađenje ili gdje ima puno prašine;
 2. Blizu zapaljivih ili eksplozivnih tvari;
 3. Blizu zapaljivih ili korozivnih plinova;
 4. U kupaonici, kuhinji itd.
- Ne koristite oštećenu ili neispravnu utičnicu i provjerite jesu li utikač i utičnica dobro povezani.
- Pazite da blizu utikača i utičnice ne bude prašine i metalnih dijelova.
- Nemojte oštetiti kabel napajanja:
 1. Zabranjeno je popravljati kabel napajanja;
 2. Ne stavljajte teške predmete na kabel napajanja;
 3. Držite kabel napajanja dalje od izvora topline;
 4. Kada želite da izvući utikač iz utičnice, nemojte vući za kabel.
- Ne spajajte previše uređaja na produžni kabel, u protivnom može doći do požara uslijed velike potrošnje energije.

Upozorenje

-  ● Vodite računa da ne koristite otvoreni plamen (kao što je svijeća) blizu TV-a, jer to može izazvati strujni udar ili požar.
 - Ne stavljajte posudu napunjenu vodom na televizor kako biste izbjegli strujni udar ili požar izazvan kapljicama vode koja prska.
 - Nemojte gurati bilo kakav oštar predmet, dio metala ili sipati tekućinu u ureze za zrak i konektore, jer to može izazvati kratak spoj, strujni udar ili pak oštećenje uređaja.
 - Urezi na kućištu služe za oslobađanje topline, da se komponente ne bi pregrijale, tj. da bi pouzdano radile tijekom dugog vijeka trajanja. Vodite računa da ne pokrijete te ureze kada postavljate televizor.
-
-  ● Ne dodirujte utikač mokrim rukama jer to može izazvati strujni udar.
-
-  ● Ne palite televizor tijekom oluje. Isključite kabel napajanja i antenske kabele kako biste smanjili rizik od udara groma.
-
-  ● Nemojte sami rastavljati uređaj jer postoji opasnost od strujnog udara i požara. Za sve popravke nazovite ovlaštenog servisera.

Pažnja

- Ne dopustite djeci da se penju na TV.
- Male nastavke držite dalje od dece da ih ne bi progutala.
- Ako ne planirate koristiti TV dulje vrijeme, isključite ga i izvucite kabel napajanja iz utičnice.
- Prije čišćenja uređaja, prvo izvucite utikač iz struje i obrišite ga suhom krpom; nemojte koristiti kemijske reagense i pripazite da neki predmet ne padne u kućište uređaja. Nepravilno čišćenje tekućinama za čišćenje, vodom i sl. može narušiti izgled uređaja, izbrisati otisnute naljepnice, čak i oštetiti dijelove ako procure u kućište, što može dovesti do gubitka slike.
- Da biste podesili položaj i kut TV-a, izvucite sve kabele iz njega i polako ga pomičite,

Pažnja

pazeći da ne padne.

- Nemojte brisati uređaj tvrdim predmetima, udarati ga, savijati, niti pritiskati zaslon.
- Nemojte uključivati TV odmah nakon što ste ga prebacili iz hladnog okruženja u toplu sobu. To može uzrokovati unutarnje zamagljivanje i kvar.
- Ako se zaslon ošteti i tekućina iz njega vam kaplje na ruku, odmah isperite to mjesto vodom 15 minuta i obratite se liječniku.
- Kada TV nosite u rukama, uhvatite ga za rubove držeći donju stranu. Nemojte pritiskati panel.
- Ako je na zaslonu dugo isti prikaz, ili aktivni prikaz gdje se neki elementi ne mijenjaju (npr. slova ili ikone), može se javiti tzv. „image persistence“ (zadržavanje slike) koja neće nestati čak i kada je uređaj dulje vrijeme isključen. Jamstvo ne pokriva ovu nuspojavu.
- Zdravo gledanje TV-a:
 1. TV gledajte uz adekvatnu rasvjetu; gledanje u slabo osvijetljenom okruženju ili dugotrajno gledanje može vam naštetiti očima.
 2. Pazite da glasnoća ne bude prejak a i da ne ošteti vaš sluh.
- Da biste isključili napajanje uređaja, izvucite kabel napajanja iz utičnice.
- Ako koristite odspojeni konektor za prekid strujnog napajanja na utikaču ili uređaju, pobrinite se da je lako dostupan.
- Čvrsto gurnite utikač u utičnicu. Slabo povezani utikači i utičnice mogu uzrokovati iskre i požar.
- Sve tehničke specifikacije u korisničkim uputama i na pakiranju mogu se promijeniti bez prethodne najave. Ako primjetite neznatno neslaganje u podacima iz korisničkih uputa i zapažanjima pri rukovanju stvarnim uređajem, dajte prednost stvarnom uređaju.

HDMITM
HIGH-DEFINITION MULTIMEDIA INTERFACE

Pojmovi „HDMI“, „HDMI multimedijalni interfejs visoke definicije“ i „HDMI logotip“ zaštitni su znakovi ili registrirani zaštitni znakovi tvrdke HDMI Licensing Administrator, Inc. u SAD-u i drugim zemljama.



Android je zaštitni znak tvrdke Google LLC. Android robot reproducira se ili modificira iz djela koje je stvorio i dijelio Google te se koristi prema uvjetima opisanim u Creative Commons 3.0 Attribution License.

Postavljanje i povezivanje

Lista ambalaže

1. TV uređaj.
2. Korisničke upute.
3. Daljinski upravljač.
4. Kabel napajanja (ili je spojen za TV).

Postavljanje TV uređaja

Savjeti za postavljanje

- TV treba postaviti blizu električne utičnice radi lakšeg uključivanja i isključivanja.
- Radi vlastite sigurnosti odaberite odgovarajući zidni nosač ili stalak za montažu.
- Kako bi spriječili ozljede, postavite TV na stabilnu površinu ili ga pričvrstite na čvrst zid.
- Uređaj na zid treba postaviti kvalificirana osoba. Ako je TV postavljen nepravilno, može biti nestabilan.
- Nemojte ga montirati tamo gdje se na njega mogu prenijeti mehaničke vibracije.
- Nemojte montirati TV na mjestima gdje u kućište mogu ući insekti.
- Ne postavljajte uređaj naspram klima uređaja, jer se na unutarnjem panelu zaslona može pojaviti kondenzacija koja može prouzročiti kvar.
- Ne postavljajte TV tamo gdje je jako magnetno polje - elektromagnetsko zračenje može prouzročiti smetnje i kvar.

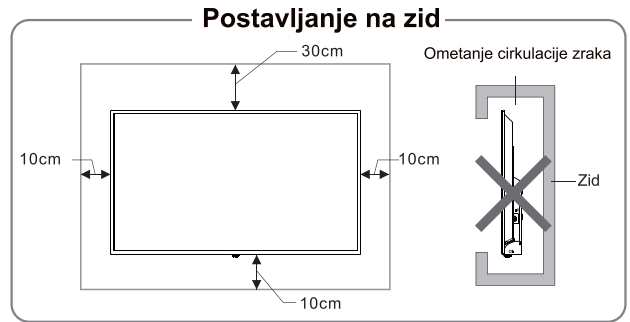
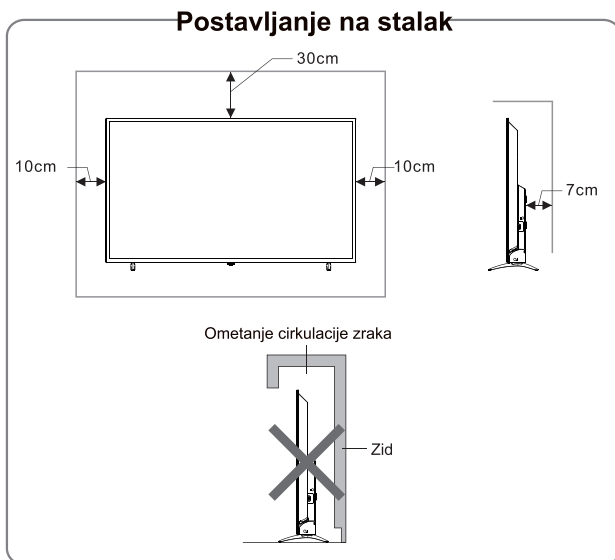

Ventilacija

- Ostavite prazan prostor oko TV uređaja, kao što je prikazano na slici.
- Ne prekrivajte otvore za ventilaciju, niti postavljajte bilo kakve predmete u kućište.
- Nemojte postavljati uređaj u ograničeni prostor, na primjer policu ili ugradbeni orman, osim ako nema dovoljno prostora za ventilaciju.

Upozorenje

Nikada ne postavljajte uređaj na neravnu površinu. TV može pasti i ozbiljno vas ozlijediti, možda čak i ubiti. Mnoge ozljede, posebno djece, mogu se izbjeći ako slijedite ove jednostavne smjernice:

- Koristite komode ili stalke preporučene od proizvođača.
- Postavite uređaj isključivo na namještaj koji može lako podnijeti težinu uređaja.
- Pazite da TV ne stoji preko ruba namještaja na kojem je postavljen.
- Postavite TV na visoke komade namještaja (komode ili police za knjige) samo ako dodatno osigurate (pričvrstite) i TV i namještaj za sigurnu potporu.
- Nemojte postavljati uređaj na tkaninu ili sličan materijal između televizora i namještaja na koji je postavljen TV.
- Objasnite djeci zašto je opasno penjati se po namještaju da bi dohvatili TV ili neku od njegovih naredbi komandu.

Ako planirate zadržati i/ili premjestiti svoj stari televizor, slijedite gornje smjernice.

Povezivanje periferne opreme

Napomena:

1. USB sučelja podržavaju perifernu opremu, uključujući USB uređaj za masovnu pohranu podataka.
2. TV2(DVB-S2) sučelje je opcionalno, usporedite sa stvarnim uređajem.
3. Kada povezujete uređaj koji podržava funkciju ARC, odaberite sučelje HDMI-1.
4. HDMI konektor može uspostaviti DVI vezu putem vanjskog HDMI/DVI prekidača.
5. Periferna oprema i kabele opisani u ovim uputama kupuju se zasebno.

Upozorenje

Kad spajate vanjsku antenu na priključnicu za TV signal, prvo isključite uređaj glavnim prekidačem. Da biste izbjegli električni udar, nemojte postavljati vanjsku antenu u blizini visokonaponskih kabela napajanja. Antena žične mreže spojena na televizor prvo mora biti izolirana od zaštitnog uzemljenja, jer to može uzrokovati požar ili druge opasnosti.

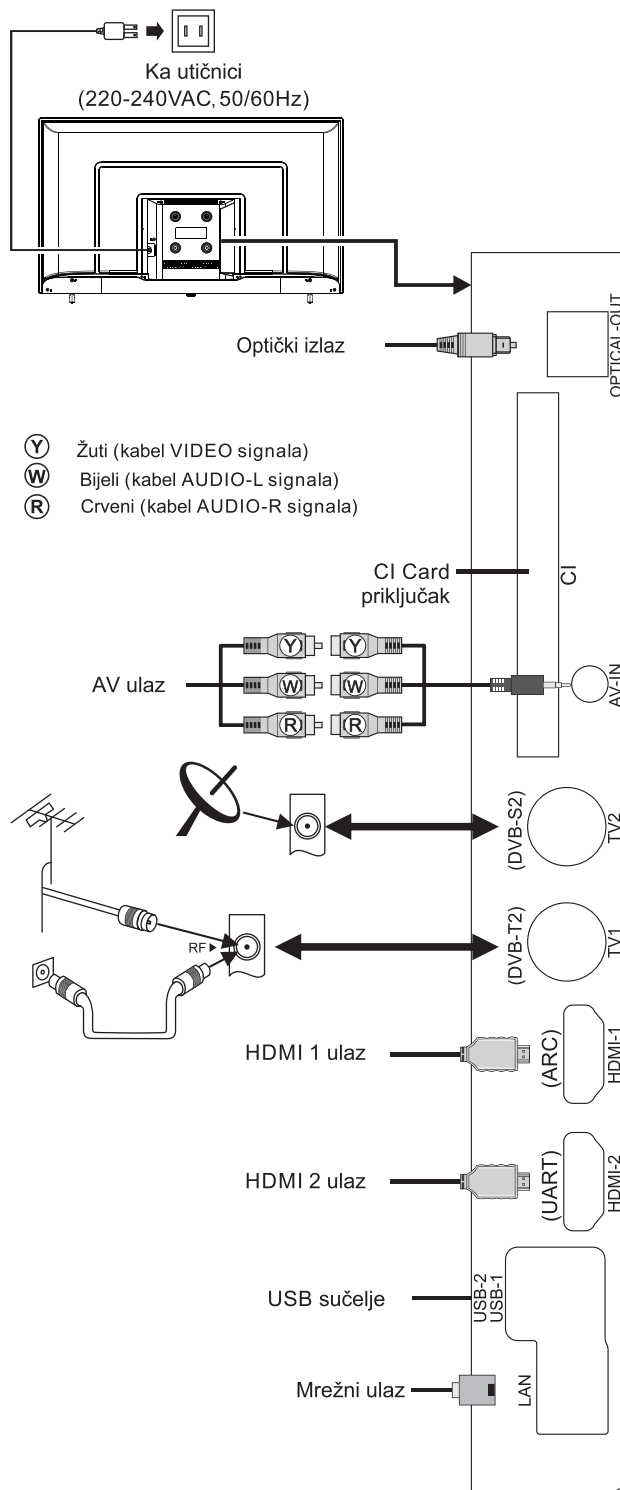

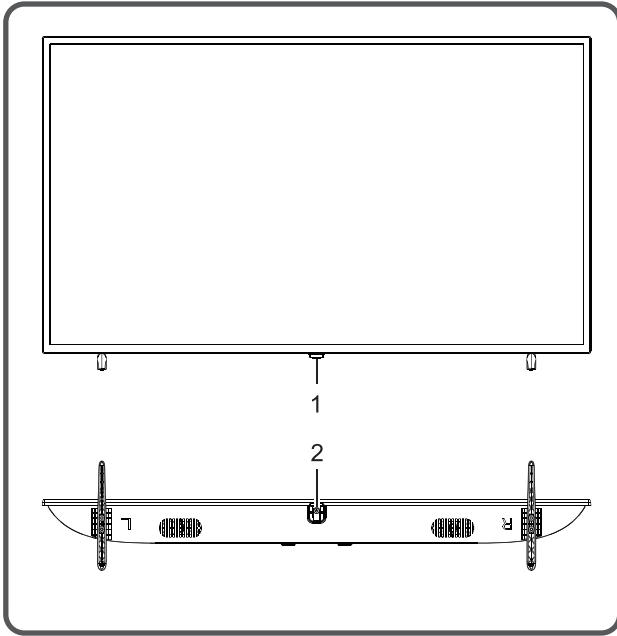

Kontrolni tasteri na panelu







1. LED indikator napajanja i prijemnik za daljinski upravljač.

2. Taster  :



Uključivanje uređaja ili ulazak u režim pripravnosti (standby) pomoću tastera  :

①. Kada uključite strujni kabl u zidnu utičnicu, možete pritisnuti taster  da uključite TV.

②. Kada je TV uključen, pritisnite taster  za prikaz menija sa funkcijama, zatim pritisnite taster  za izbor ikone  , i pritisnite taster  da isključite TV.

Nakon što je TV uključen:

①. Kada ne koristite OSD meni, pritisnite taster  za prikaz menija sa funkcijama.

②. U meniju sa funkcijama, pritisnite taster  da izaberete sledeću stavku, i pritisnite taster  da potvrdite.

Napomena:

①. Izgled varira u zavisnosti od modela, rukovodite se izgledom svog uređaja.

②. Upotrebite daljinski upravljač za više operacija.

Daljinski upravljač

Način postavljanja baterija u daljinski upravljač

Skinite poklopac pregrade za baterije i ubacite dve AAA baterije (br. 7 odnosno baterije od 1,5 V). Proverite da li su baterije ubačene prema naznačenom polaritetu tj. oznakama „+“ i „-“ na daljinskom upravljaču.

Preporuke za korišćenje daljinskog upravljača

- Tokom korišćenja, daljinski upravljač je poželjno usmeriti ka senzoru na TV-u. Prepreka postavljena između upravljača i senzora može ometati uobičajeni rad.
- Daljinski upravljač ne treba izlagati jakim vibracijama. Isto tako, nemojte ga ostavljati ni koristiti direktno izloženog sunčevoj svetlosti, jer se može deformisati od toplote.
- Može se desiti da upravljač ne radi ako je senzor na uređaju direktno izložen sunčevoj svetlosti, ili ako je u njega uperen drugi izvor jakog svetla. U tom slučaju, promenite ugao TV-a ili izvora svetlosti, ili koristite daljinski upravljač bliže senzoru.
- Slabe baterije utiču na distancu s koje se daljinski upravljač može koristiti. U tom slučaju, zamenite baterije novim. Ako znate da daljinski upravljač nećete koristiti duže vreme, ili ako su se baterije ispraznile, izvadite ih da biste sprečili da njihovo eventualno curenje korodira daljinski upravljač i tako ga ošteti.
- Koristite samo predviđeni tip baterija. Nemojte koristiti zajedno stare i nove baterije. Baterije uvek treba zameniti u paru.
- Nemojte bacati potrošene baterije u vatru, zagrevati ih, puniti, sklapati ili rasklapati, niti praviti kratak spoj. Baterije odložite kao otpad prema važećim propisima za zaštitu životne sredine.

Tipke na daljinskom upravljaču

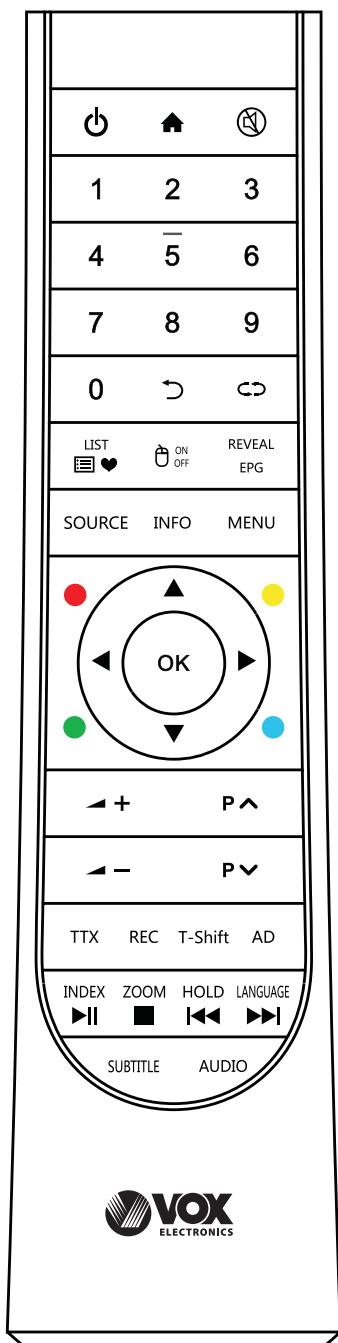

Tasteri	Funkcija
Power (⏻)	Prebacivanje između režima rada i režima pripravnosti (standby).
Home (🏠)	Prikaz početne stranice smart TV-a.
Mute (🔇)	Uključivanje/Isključivanje zvuka.
Numerički tasteri (0~9)	Unesite brojeve ili izaberite kanal.
LIST (📄❤️)	Pregled liste kanala
↶↷	Povratak na poslednji gledani kanal.
INFO	Prikazuje informaciju o TV programu.
SUBTITLE	Izaberite jezik titla.
AUDIO	Izaberite audio jezik.
SOURCE	Izbor izvora signala. (samo u TV režimu)
AD	Uključivanje/isključivanje zvuka.
MENU	Prikaz OSD menija (prikaz na ekranu).
Kursorski tasteri (▲, ▼, ◀, ▶)	Izaberite opciju ili prilagodite vrednosti.
OK	Potvrdite operaciju.
VOL+/- (⊕ ⊖)	Pojačavanje/Utišavanje zvuka.
Return (↶)	Povratak na prethodnu stranu.
🖱️ ON/OFF	Uključivanje/Isključivanje miša.
CH+/- (⬆️ P ⬇️)	Promena kanala.
TTX	Otvaranje režima teleteksta.
REC	Snimanje programa.
T-Shift	Vremenski pomak u režimu DTV.
REVEAL(EPG)	Prikaz skrivenog teksta u režimu teleteksta. (Elektronska uputstva za kanale.)
INDEX (▶️)	Prikazuje indeksnu stranicu u režimu teleteksta. (Prikazuje/pauzira funkciju multimedije)
ZOOM (■)	Podešavanje veličine teleteksta. (Zaustavlja funkciju multimedije)
HOLD (⏮️)	Zadržava prikaz na trenutnoj stranici. (Poslednja datoteka multimedije).
LANGUAGE (▶️▶️)	Promena jezika teleteksta. (Sledeća datoteka multimedije).
Crveni taster	Tasteri za specijalne funkcije.
Zeleni taster	
Žuti taster	
Plavi taster	

Napomena: Izgled vašeg daljinskog upravljača može se razlikovati od ove sheme. Vodite se izgledom stvarnog uređaja.

Osnovne operacije

Napomena:

1. Navedene funkcije se odnose na tipke na daljinskom upravljaču. Objašnjenje funkcija tipki na panelu potražite u odjeljku „**Kontrolne tipke na panelu**“.
2. Upute za operacije u izborniku, objašnjene u ovim uputama, odnose se na način TV-a. Operacije u drugim načinima slične su onima u načinu TV-a i korisnici ih mogu koristiti kao referencu.
3. Prije uključivanja uređaja, provjerite je li napajanje stabilno.

Uključivanje/Način pripravnosti

Uključite utikač u strujnu utičnicu, zatim pritisnite tipku [⏻] da uključite TV. na zaslonu se prikaže izbornik "Welcome" (Dobrodošli). Zatim možete podesiti **Language (Jezik)**, **Net (Mreža)** i **Time (Vrijeme)** prema svojim potrebama. Na kraju, odaberite **Finish (Završi)** i pritisnite tipku [OK] da zatvorite čarobnjaka.

Kada je TV uključen, pritisnite tipku [⏻] za prelazak na način pripravnosti (standby).





★ **Posebni saveti:** Ovaj uređaj koristi tehnologiju za uštedu energije. Ako nema ulaznog signala dok je TV uključen, on će preći automatski u način pripravnosti nakon 5 minuta. Uređaj će automatski preći u način pripravnosti u zadano vrijeme.

Odabir izvora signala

Možete povezati razne uređaje sa TV-om i gledati slike visoke kvalitete. Ako video uređaj ima HDMI, AV ili neki drugi video priključak, možete ga povezati s TV-om preko ulaznog priključka istog tipa. Nakon povezivanja, uključite uređaj i pritisnite tipku [SOURCE], na zaslonu će se prikazati izbornik za odabir izvora signala. Odaberite ulazni signal pomoću tipke [▲]/[▼] i potvrdite sa [OK].

Opis operacija u okviru izbornika

Pritisnite tipku [MENU] za prikaz glavnog izbornika na zaslonu:

1. Pritisnite tipku [▲]/[▼] da odaberete u izborniku opcije između  (Picture-Slika),  (Sound-Zvuk),  (Channel-Kanal),  (Setting-Podešavanje),  (Parental Control-Roditeljska kontrola). Zatim pritisnite tipku [▶] za ulazak u odabrani izbornik.

2. Pritisnite tipku [▲]/[▼] za odabir stavke izbornika.
3. Pritisnite tipku [OK] za ulazak u podizbornik.
4. Pritisnite tipku [◀]/[▶] da prilagodite vrijednost ili podešavanje.
5. Kada se glavni izbornik prikaže na zaslonu, pritisnite tipku [MENU] za izlazak iz glavnog izbornika; Pritisnite tipku [↶] za povratak u prethodni izbornik kada TV prikaže podizbornik.
6. Tijekom rada u izborniku, ikone koje nije moguće odabrati prikazane su sivom bojom.

Napomena: Zadana lozinka za zaključavanje sustava je **0000**.

Pretraga kanala

Najprije podesite kanale da biste mogli gledati TV. Prije pretrage, provjerite je li antena dobro povezana i odaberite odgovarajući Antenna Type (tip antene). Navedeni primjer prikazuje pretragu kanala kada odabrana opcija **DVB-T** u okviru opcije **Antenna Type** (tip antene).

Automatsko ugađanje

Pritisnite tipku [MENU], i izaberite  > **Auto Tuning (Automatsko ugađanje)**, zatim pritisnite tipku [OK]. Zatim možete odabrati državu u kojoj ste i pritisnuti tipku [OK] da potvrdite (moraćete uneti lozinku kada su odabrane pojedine države). Uređaj započinje automatsko ugađanje nakon što odaberete opciju **Start Scan (Započni pretragu)**. Tijekom automatskog ugađanja, možete odabrati **Stop Scan (zaustavi pretragu)** za izlazak iz podešavanja.

DTV ručno podešavanje

Pritisnite tipku [MENU], odaberite  > **DTV ručno ugađanje**, pritisnite tipku [OK] za ulazak u izbornik **DTV ručnog ugađanja**. Pritisnite tipku [◀]/[▶] da odaberete kanal, zatim pritisnite tipku [▼] da odaberete opciju **Start Scan (Započni pretragu)** i pritisnite tipku [OK] da potvrdite.

ATV ručno ugađanje

Pritisnite tipku [MENU], odaberite  > **ATV ručno ugađanje**, pritisnite tipku [OK] za ulazak u izbornik **ATV ručnog ugađanja**. Pritisnite tipku [◀]/[▶] da odaberete frekvenciju, zatim možete odabrati **Scan Up** ili **Scan Down** za podešavanje niske ili visoke frekvencije. Tijekom podešavanja, možete odabrati **Stop Scan (Zaustavi pretragu)** za izlazak iz podešavanja.

Opcija snimanja - REC

U DTV načinu, pritisnite tipku [REC], na zaslonu se prikaže izbornik za opciju REC, i sustav počinje odmah sa snimanjem. Pritisnite tipku [■] da zaustavite i izađete iz snimanja; pritisnite tipku [MENU] i odaberite > > **Record List (Lista snimaka)**, zatim možete odabrati fajl koji želite prikazati i pokrenuti reprodukciju pritiskom na tipku [OK].

Ikona	Opis
	Play: Reprodukuj.
	Stop: Zaustavi i izađi.
	Pause: Pauziraj.
	FB: Premotajte unazad, pritisnite tipku [▶] za normalnu reprodukciju.
	FF: Premotajte unaprijed, pritisnite tipku [▶] za normalnu reprodukciju.
	Forward (Napred): Preskače 30s unaprijed.
	Backward (Nazad): Preskače 30s unazad.

Napomena: Funkcija snimanja podržava samo spremanje datoteka s FAT32 sustavom. Drugi sustavi moraju biti formatirani prije upotrebe za snimanje. Prije formatiranja napravite sigurnosnu kopiju korisnih podataka jer ih neće biti moguće oporaviti nakon postupka formatiranja.

Time Shift opcija - Vremenski pomak

U DTV načinu, pritisnite tipku [T-Shift], Na zaslonu se prikazuje opcija Time Shift i program je pauziran. Pritisnite tipku [▶||] za nastavak prikaza programa. Pritisnite tipku [■] da zaustavite i ugasite opciju time-shift. Kada korisnik nakratko prekine gledanje programa, opcija time-shift pauzira program i kešira reprodukciju na disk U. Kada korisnik nastavi s gledanjem programa, reprodukcija će se nastaviti.

Ikona	Opis
	Play: Reprodukuj.
	Stop: Zaustavi i izađi.
	Pause: Pauziraj.
	FB: Premotajte unazad, pritisnite tipku [▶] za normalnu reprodukciju.
	FF: Premotajte unaprijed, pritisnite tipku [▶] za normalnu reprodukciju.
	Forward: Preskače 30s unaprijed.
	Backward: Preskače 30s unazad .
	Time Play: Izaberite vrijeme reprodukcije.

Upute za pametni rad platforme

Osnovne operacije

Pritisnite tipku [] za prikaz početne stranice.

1. Pritisnite tipku []/[]/[]/[] za odabir aplikacije;
2. Pritisnite tipku [OK] za pokretanje aplikacije;
3. Pritisnite tipku [] za povratak na prethodnu stranicu;

★ Posebni savjeti

Neke radnje u pametnom načinu mogu se činiti kompliciranim. Korisnik može instalirati aplikacije koje funkcioniraju na različite načine, a radnje opisane u ovim uputama služe samo kao referenca. Neke aplikacije mogu normalno raditi samo uz vanjsku opremu. Neke funkcije nije moguće koristiti pomoću daljinskog upravljača. Radi lakšeg korištenja preporučujemo uporabu USB miša i tipkovnice.

Brzi početak

Prije uporabe ovog uređaja, molimo upoznajte dolje navedene stavke.

Upravljanje mišem

1. Klik: Kratko pritisnete taster na mišu i pustite;
2. Pritisnite i zadržite: Držite pritisnutu tipku miša najmanje 3 sekunde;
3. Pritisak na lijevi tipku miša ima isti efekat kao i pritisak na tipku [OK] na daljinskom upravljaču;
4. Pritisak na desnu tipku miša ima isti efekat kao i pritisak na tipku [] na daljinskom upravljaču.

Podešavanje unosa jezika

Language (Jezik): U pametnom načinu, odaberite jezik sustava. Odaberite **Setting (Podešavanja) > Language (Jezik)**, i pritisnite tipku [OK]. Pritisnite tipku []/[] za odabir željenog jezika, zatim pritisnite tipku [OK].

Izbor načina unosa: U pametnom načinu, odaberite **Setting (Podešavanja) > All Settings (Sva podešavanja) > Universal (Univerzalna) > Input Method (Način unosa)**, i pritisnite tipku []/[] za odabir načina unosa; možete također preuzeti i instalirati i alatke za unos treće strane.

Podešavanje vremena: U pametnom načinu, odaberite **Setting (Podešavanja) > Time (Vrijeme) > Automatic Date&time (Automatsko preuzimanje vremena i datuma)**, uređaj će koristiti podatke o vremenu dobijene preko mreže navedene u izborniku **Network (Mreža)**. Vrijeme također možete postaviti ručno.

Pametne aplikacije

Preglednik: Možete koristiti preglednik za prikaz teksta, video i zvučnog sadržaja i ostalih informacija na Internetu.

Prije pristupa Internetu, spojite TV na Internet; za više detalja pogledajte odjeljak “**Network Settings**” (Mrežne postavke).

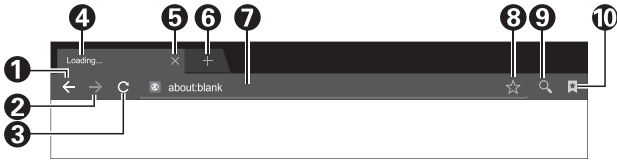

1	Povratak na prethodnu web stranicu.
2	Prelazak na sljedeću web stranicu.
3	Osvježavanje web stranice.
4	Prozor web stranice preglednika.
5	Zatvaranje trenutno otvorenog prozora web stranice.
6	Dodavanje novog prozora web stranice.
7	Polje za unos URL adrese.
8	Opcija za dodavanje označivača.
9	Opcija za unos URL adrese.
10	Opcija za pregled označivača.

Napomena: Pritisnite tipku [MENU] za prikaz opcija izbornika u pregledniku.

■ Kako pristupiti web adresi?

Pritisnite tipku [▲]/[▼]/[◀]/[▶] za odabir trake sa adresama, unesite web adresu na traci, zatim odaberite → ikonu za način unosa i pritisnite tipku [OK] za pristup web adresi.

■ Kako sačuvati stranicu u Označivaču?

Odaberite ikonu ☆ u sučelju preglednika, i pritisnite tipku [OK] za ulazak u karticu preglednika i web stranice. Odaberite **Account (Nalog)**, i pritisnite tipku [OK]. Pritisnite tipku [▲]/[▼] za odabir naloga za pohranu, a zatim pritisnite tipku [OK]. Odaberite **OK**, zatim pritisnite tipku [OK] da dodate označivač.

■ Kako kopirati i zalijepiti tekst web stranice?

Postavite kursor pored teksta koji želite kopirati, zatim pritisnite i držite lijevu tipku miša. Kada se na zaslonu pojavi kursor za označavanje, prevucite ga preko teksta. Na zaslonu odaberite **Copy** (kopiraj) lijevom tipkom miša. Odaberite gdje želite kopirati tekst, držite pritisnutu lijevu tipku miša, te odaberite **Paste** (zalijepi) u iskačućem okviru za dijalog.

Instalacijski program za aplikacije - Apk installer: Apk installer pomaže korisnicima u upravljanju aplikacijama, i omogućava im instalaciju ili deinstalaciju aplikacije na lokalnom disku.

■ Kako instalirati aplikaciju?

Odaberite **My Apps (Moje aplikacije) > All Apps (Sve aplikacije) > FileManager (Upravitelj datoteka)** i pritisnite tipku [OK] za ulaz, zatim pritisnite tipku [▲]/[▼]/[◀]/[▶] da odaberete **Apk** i pritisnite tipku [OK] za ulazak. Odaberite datoteku za instaliranje na lokalnom disku, zatim pritisnite tipku [OK] za instaliranje. Odaberite **INSTALL** i pritisnite tipku [OK]. Za instaliranje nekih aplikacija potrebno je promijeniti sigurnosna podešavanja.

■ Kako deinstalirati aplikaciju?

Odaberite **My Apps (Moje aplikacije) > Smart Assistant (pametni pomoćnik) > App Manager (Upravitelj aplikacijama)**. Odaberite aplikaciju koju želite deinstalirati i pritisnite tipku [OK], zatim odaberite opciju **Uninstall** i pritisnite tipku [OK] za deinstalaciju aplikacije.

Multimedijalni čitač: U glavnom sučelju pametnog načina, odaberite opciju **Multimedia**, i pritisnite tipku [OK] za pokretanje opcije. Odaberite datoteku od ponuđenih: **All (Sve), Video (Video), Music (Glazba) i Picture (Slika)**.

■ Reprodukcijski program sa drugog uređaja:

Prije reprodukcije datoteka s lokalnog uređaja, spojite USB uređaj za pohranu podataka na priključak za USB. Odaberite lokalni uređaj na listi datoteka i pritisnite tipku [OK] za ulazak. Odaberite željeni direktorij ili datoteku, pritisnite tipku [OK] za ulazak u direktorij ili pokrenite datoteku, a za povratak na radnu površinu - desktop, pritisnite tipku [↶].

Pozor:



1. Nestandardni USB uređaji možda neće biti dostupni; u tom slučaju koristite standardni USB uređaj;
2. Sustav stream medija ima određena ograničenja u formatu datoteka; reprodukcija će biti neuobičajena ako je van ograničenja sustava;
3. Ne odspajajte USB uređajem dok je pokrenuta reprodukcija s njega, jer to može uzrokovati probleme na oba uređaja. Prije odspajanja USB veze isključite napajanje uređaja;
4. Sustav podržava standardne USB1.1 i USB2.0 uređaje, poput USB uređaja veće kapacitete i vanjskih tvrdih diskova;
5. Maksimalna izlazna struja USB priključka ovog uređaja je 500 mA i ako se premaši, aktivirat će se sustav samozaštite. Ako planirate raditi s vanjskim uređajem koji koristi jaču struju, koristite vanjsko napajanje;
6. Sustav se ponekada može činiti kompliciranim. Tijekom učitavanja ili reprodukcije datoteka, ako vam izgleda da se zaslon „zamrznuo“ ili da neke

funkcije nisu dostupne zbog nekompatibilnosti i nestabilnosti USB uređaja, isključite uređaj i ponovno pokrenite sustav.

Pritisnite tipku **[OK]** za prikaz ili sakrivanje prikaza alatne trake. Dok traje reprodukcija, odaberite željenu opciju iz izbornika i pritisnite tipku **[OK]** za potvrdu operacije; možete pritisnuti tipku **[↵]** da zaustavite reprodukciju, ili pritisnite tipku **[▶]/[■]/[◀]/[▶▶]** na daljinskom upravljaču i možete brzo izvršiti naznačene operacije.

Podešavanja mreže

Wi-Fi

1. U pametnom načinu, odaberite **Setting (Podešavanja) > Network (Mreža) > Wi-Fi**. Pritisnite tipku **[OK]**, zatim pritisnite tipku **[◀]/[▶]** za odabir opcije **On** ili **Off** i uređaj automatski pretražuje signal bežične mreže ako ste odabrali opciju **On**. Ikonica  pored nađene mreže označava da se uređaj može povezati na tu mrežu bez lozinke. Ikona  pored naziva mreže označava da je ona zaštićena, da biste se povezali s njom morate uneti ispravnu lozinku;
2. Sa liste odaberite mrežu s kojom se želite povezati i pritisnite tipku **[OK]**;
3. U polje za lozinku unesite lozinku za pristup mreži, zatim odaberite **Connect** (poveži se) i pritisnite tipku **[OK]** da biste se povezali s mrežom;

Ethernet

1. Odaberite **Setting (Podešavanja) > Network (Mreža) > Ethernet** i pritisnite tipku **[OK]**;
2. Postavite **Auto Connect** (Automatsko povezivanje) na **On**, i uređaj će automatski preuzeti IP adresu;
3. Ako uređaj ne podržava opciju automatskog dobijanja IP adrese, morate podesiti opciju **Auto Connect (automatsko povezivanje)** na **Off** i uđete u opciju **Connect Manually (ručno povezivanje)**. Zatim odaberete **IP Setting** i uđete u izbornik pritiskom na tipku **[OK]**;
4. Unesite IP adresu, Subnet Mask, Gateway, i DNS1, DNS2;
5. Odaberite **OK** i pritisnite tipku **[OK]** za povezivanje na mrežu.

Prijenosni Hotspot

1. Odaberite **Setting (Podešavanja) > Network (Mreža) > Portable Hotspot** i pritisnite tipku **[OK]**;
2. Odaberite **Hotspot podešavanja** i postavite na **On**;
3. Unesite ime hotspot-a u polju za ime mreže;
4. U polju za sigurnost, pritisnite tipku **[◀]/[▶]** da biste odabrali tip sigurnosti. Ako ste odabrali **None**,

svatko tko traži mrežu sa svog uređaja moći će pristupiti vašoj mreži bez lozinke. Ako ste odabrali tip zaštite **WPA2 PSK**, morate unijeti lozinku koja sadrži najmanje 8 znakova. Time ste zaštitili svoju mrežu, jer će svatko tko bude htio da se na nju poveže morati unijeti tu lozinku;

5. Možete unijeti lozinku u prostor predviđen za unos lozinke;
6. Da biste sačuvali podešavanja, odaberite opciju **Save** i pritisnite tipku **[OK]**; svi Wi-Fi uređaji koji traže bežične mreže u blizini moći će vidjeti vašu mrežu.

Funkcija Hotel (opciono)

Pritisnite tipku "MENU" na daljinskom upravljaču za prikaz glavnog izbornika na televizoru, zatim pritisnite "4578" na daljinskom upravljaču za prikaz izbornika funkcije hotel. Pritisnite tipku "▲/▼" za ulazak u izbornik i odaberite postavku koju želite podesiti, zatim pritisnite tipku "◀/▶" za podešavanje vrijednosti ili postavke.

Važne izjave u vezi sa mrežnim uslugama

Sav sadržaj i sve usluge pružene putem ovog uređaja pripadaju trećim stranama i podliježu zakonima o zaštiti autorskih prava, patenta, zaštitnih znakova i/ili drugih vidova intelektualnog vlasništva. Spomenuti sadržaj i usluge mogu se koristiti isključivo u nekomercijalne svrhe. Zabranjeno je koristiti takav sadržaj ili uslugu bez prethodnog odobrenja njihovih vlasnika ili davatelja usluga.

Naša tvrtka ni pod kojim uvjetima neće preuzeti bilo koju odgovornost za izravne, neizravne ili slučajne gubitke ili štetu koja proizilazi iz vašeg ili pristupa trećih strana sadržaju, uslugama, bilo kojim informacijama ili softveru trećih strana, ako za to koristite ovaj uređaj.

Pružanje usluga treće strane može se izmijeniti ili obustaviti bez prethodne najave. Naša tvrtka ne podrazumijeva niti jamči kontinuiranu dostupnost određenih usluga ili sadržaja u bilo kojem trenutku.



Naša tvrtka neće biti odgovorna za usluge povezane s gore pomenutim uslugama i sadržajem. Također, ne snosimo nikakvu odgovornost za korisničke usluge. Ako primijetite probleme u vezi s spomenutim sadržajem i uslugama ili ako imate zahtjev u vezi s njima, kontaktirajte relevantne davatelje tih sadržaja i usluga.

Rješavanje problema

- **Vidi se „snijeg“ umjesto TV slike i čuje se samo šum.**
 1. Provjerite je li antenski spoj olabavio i je li kabel u dobrom stanju.
 2. Provjerite tip antene (VHF/UHF).
 3. Podesite smjer i položaj antene.
 4. Pokušajte s pojačivačem signala.
- **Nema slike ni zvuka. Indikatorska lampica ne svijetli.**

Provjerite je li uređaj priključen.
- **Na slici se vidi istočkana linija ili ima trakastih smetnji.**

Nemojte koristiti sušilo za kosu pored TV-a i podesite položaj antene da biste otklonili smetnje.
- **Na TV zaslonu se vidi dupla slika.**
 1. Koristite antenu visoke orijentacije.
 2. Prilagodite smjer antene.
- **Slike su bez boje.**

Uđite u  podešavanja da biste povećali zasićenost boja.
- **Na TV-u nema zvuka u pozadini.**
 1. Podesite glasnoću zvuka na odgovarajuću razinu.
 2. Pritisnite tipku  na daljinskom upravljaču da biste uključili zvuk.
- **Slike koje prikazuju ulazni signal ne prikazuju se na zaslonu uređaja. Indikatorska lampica treperi.**
 1. Provjerite je li kabel kojim signal dolazi ispao ili je labav. Ponovno ga spojite.
 2. Uređaj je možda u načinu pripravnosti, isključite ga, a zatim ga ponovno uključite.
- **Mala je udaljenost daljinskog upravljača ili daljinski ne radi.**
 1. Uklonite prepreku koja blokira prijamnik signala daljinskog upravljača.
 2. Zamijenite baterije.
- **Preglednik ne može pristupiti nijednom linku.**
 1. Zamolite administratora mreže da vam osigura IP adresu i druge potrebne parametre.
 2. Provjerite je li mrežni kabel dobro povezan.
 3. Zatražite pomoć od davatelja internetskih usluga.
- **Reprodukcija videa sa mreže je jako spora.**
 1. Pređite na paket s bržom internet vezom.
 2. Pokušajte preko drugih adresa koje su možda brže.
- **Uređaj sporo radi, "ruši" se sustav, uređaj se ne može koristiti.**

Prvo odspojite uređaj iz struje, zatim ga ponovno spojite nakon 1-2 minute, zatim ponovno uključite TV.

Tehničke specifikacije

Glavna jedinica

Maksimalna rezolucija	1920×1080
Najbolja rezolucija	1920×1080@60Hz
Napajanje	220-240VAC 50/60Hz
Potrošnja struje zvučnika	8W+8W
Radno okruženje:	
Temperatura	5°C~40°C
Relativna vlažnost	10%~85%
Atmosferski tlak	86kPa~106kPa
Okruženje za pohranu:	
Temperatura	-20°C~55°C
Relativna vlažnost	5%~95%
Atmosferski tlak	86kPa~106kPa

Dimenzije (D×Š×V) i težina

Bez postolja	Neotpakirano: 955×80×537(mm ³)
Uključujući postolje	Neotpakirano: 955×194×567(mm ³) Ambalaža: 1060×126×625(mm ³) Neto težina: 5.7kg Bruto težina: 7.6kg

Tehničke specifikacije TV-a

1. Podržani standard:

ATV: PAL D/K, I, B/G, SECAM D/K, B/G;

DTV: DVB-T/T2/C (DVB-S/S2 opcija).

- Antenski ulaz: 75Ω koaksijalni, nebalansiran.
- AV video ulaz: 75Ω, 1±0.1Vp-p, RCA terminal.
- AV audio ulaz: 20KΩ, 0.2~2Vrms.
- HDMI video ulaz: 480i, 480P, 576i, 576P, 720P, 1080i, 1080P.
- Specifični kapacitet interne memorije u skladu sa trenutnom konfiguracijom.
- Specifičan kapacitet predmemorije u skladu sa trenutnom konfiguracijom.
- Bežična veza: Wi-Fi (IEEE 802.11 b/g/n).
- Inteligentni operativni sustav: Android.

Način HDMI prikaza

VESA način			
Br.	Način	Rezolucija	Učestalost osvježavanja
1	VGA	640×480	60Hz
2	SVGA	800×600	60Hz
3	XGA	1024×768	60Hz
4	SXGA	1280×1024	60Hz
5	WXGA	1600×900	60Hz
6	WUXGA	1920×1080	60Hz

Potrošnja struje

Način	Potrošnja struje
Uobičajeni rad	≤75W
Prispravnost	≤0.5W

Postavljanje TV-a na zid

⚠ Upozorenje

- Ako želite postaviti TV na zid morate kupiti odgovarajući zidni nosač.
- Kako biste spriječili da TV padne sa zida, provjerite da nosivost zida na koji želite montirati uređaj bude najmanje 4 puta veća od težine TV-a.
- Upute za montažu potražite u korisničkim uputama koje ste dobili uz TV i zidni nosač.
- Pazite da nosač ne montirate na dio zida kroz koji prolaze kabeli i provodnici.
- Dopustite profesionalnom tehničaru da dovrši montažu. Kao tvrtka nećemo biti odgovorni za nezgode, ozljede ili štetu uzrokovanu nepravilnom montažom televizora.

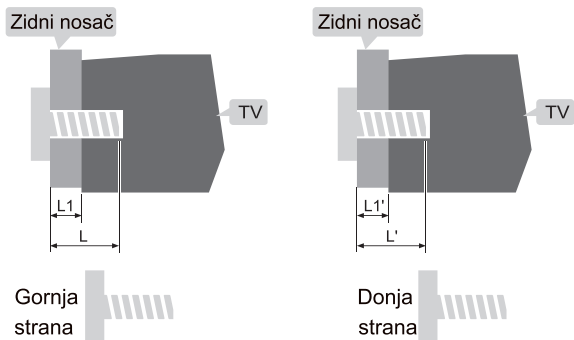
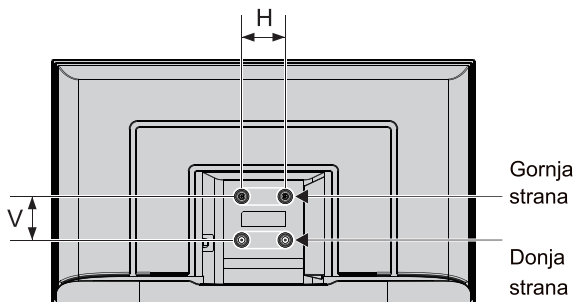

L1: Debljina zidnog nosača

L1': Debljina zidnog nosača

Udaljenost između rupa na zidu (V×T)(mm)	Potrebni vijci (preporučena dužina tipla) (mm)
100 x 100	Gore: 2 x M4 (L=8+L1), Mašinski vijci Dolje: 2 x ST4 (L'=8+L1'), Samorezni vijak s ravnom glavom

Napomena:

- Ako su vijci već u rupama za zidni nosač na TV-u, uklonite ih prije montaže i upotrijebite kasnije tijekom montaže.
- Kupite vijke prema potrebama stvarnog uređaja koji ste kupili.
- Ako ste u dodacima dobili ravne samourezne vijke, na licu mjesta i prema okolnostima odlučite jesu li oni odgovarajući za zidni nosač.

ST4x10mm Samorezni vijak s ravnom glavom 2 komada (opcionalno)

Upute za postavljanje stalka

Položite uređaj ravno na površinu, odredite lijevu i desnu stranu osnove, zatim montirajte osnovu na donju stražnju stranu uređaja slijedeći strelicu prikazanu na slici. Poravnajte otvore za pozicioniranje i zategnite vijke (pazite da podesite modul osnove kao na slici, inače ga nećete moći montirati).

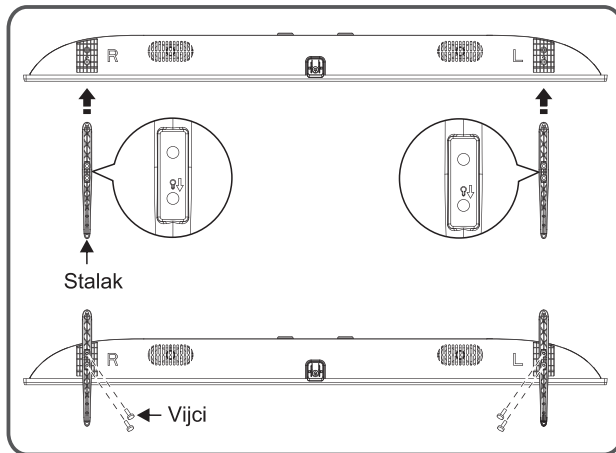

Napomena: Stalak koji ste dobili i izgled uređaja mogu se razlikovati od onih na crtežima u ovim uputama. Vodite se izgledom uređaja koje ste dobili.

