



HRV

**UPUTE ZA UPORABU LED 43KAF680B
UHD 43KAU680B
UHD 50KAU680B**

Važna sigurnosna uputstva i održavanje

Važna sigurnosna uputstva

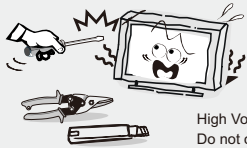

High Voltage
Do not open

! **POZOR**

Postoji opasnost od strujnog udara, ne otvarajte. Nemojte pokušavati sami vršiti popravke ovog proizvoda budući da Vas otvaranje i uklanjanje poklopca može dovesti u dodir sa visokim naponom i drugim opasnostima. Sve popravke prepustite kvalificiranom servisnom osoblju.

Kako biste smanjili opasnost od električnog udara ne izlažite ovaj proizvod kiši ili vlazi.



Uređaj ne smije biti izložen kapanju ili prskanju i nikakvi predmeti napunjeni tekućinom, poput vaza, ne smiju stajati na uređaju.

Ekran i kućište TV-a zagrijavaju se kada je on u uporabi. Ovo nije neispravnost uređaja. U slučaju da se iz uređaja pojavi dim, čudan zvuk ili osjetite čudan miris:

- Odmah isključite električni prekidač;
- Isključite utikač iz utičnice;
- Pozovite Vašeg prodavača ili servisni centar.

Nikada ne pokušavajte sami vršiti popravke jer to može biti opasno.

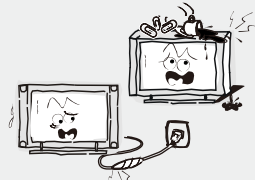

Ugasite TV uređaj i odmah isključite kabel za napajanje iz utikača ukoliko dođe do nekog od slijedećih problema.

Zamolite svog prodavača ili servisni centar da daju uređaj na provjeru ovlaštenom servisnom osoblju, ukoliko primjetite:

- Da je oštećen kabel za napajanje.
- Da električna utičnica nije odgovarajuća.
- Da je TV uređaj oštećen, bilo da je ispušten, udaren ili da je nešto bačeno na njega.
- Da je bilo kakva tekuća ili kruta tvar upala kroz otvore na kućištu.

Nikada nemojte gurati nikakve predmete kroz otvore na kućištu, jer mogu doći u dodir sa točkama visokog napona ili sa dijelovima na kojima je moguće doći do kratkog spoja, što može rezultirati požarom ili strujnim udarom. Nikada nemojte proljevati bilo kakvu tekućinu na uređaj. Budite posebno oprezni u kućanstvima u kojima ima djece. Uređaj nije predviđen za korištenje od strane djece koja su mlađa od 3 godine.



Nemojte preopterećivati zidne utičnice, produžne kablove ili adaptore preko njihovih kapaciteta jer to može dovesti do požara ili električnog udara.

Kablovi za napajanje trebaju biti postavljeni tako da ne postoji vjerojatnost da će se na njih stati niti da će biti uklešteni predmetima postavljenim iznad ili na njih, pri čemu posebnu pažnju treba obratiti na kablove na dijelovima na kojima se nalaze priključci, adapteri i na mjesto na kojem kablovi izlaze iz uređaja. Utikač za priključivanje na električnu mrežu se koristi kao uređaj za prekid napajanja. On treba ostati lako dostupan i biti zaklonjen tijekom namjenskog korištenja. Pazite da utaknete kabel za napajanje sve dok ne bude čvrsto priključen. Prilikom uklanjanja kabela za napajanje pobrinite se da držite strujni utikač kada vadite priključak iz utičnice.



Nemojte vaditi priključak tako da vučete kabel. NIKADA nemojte dodirivati utikač ili kabel za napajanje mokrim rukama. Da biste isključili uređaj sa električne mreže, utikač morate izvući iz strujne utičnice tako da osigurate da električni utikač uvijek bude lako dostupan.

Nemojte gurati ili grebati prednji filter, ili stavljati nikakve predmete na TV. Slika može postati nejednaka ili se ekran može oštetiti.

Da biste izbjegli požar, ne postavljajte na uređaj nikakav direktni izvor plamena, kao što su upaljene svijeće.



Važna sigurnosna uputstva i održavanje

Važna sigurnosna uputstva

Spoljni antenski sistem ne treba da se nalazi u blizini nadzemnih elektroenergetskih vodova ili drugih strujnih kola ili strujnih kola električnog osvetljenja ili na mestu gde može da padne na takve vodove ili strujna kola. Prilikom instalacije spoljnog antenskog sistema treba biti posebno pažljiv kako se ne bi dodirnuli takvi vodovi i strujna kola budući da kontakt sa njima može biti fatalan. Obezbediti da televizor ne visi preko ivice nameštaja na kome stoji.

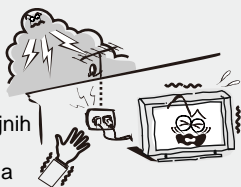

Kada nije u upotrebi

Ukoliko nećete koristiti TV uređaj nekoliko dana, TV uređaj treba isključiti sa strujne mreže iz sigurnosnih razloga i radi zaštite životne sredine. Kako TV uređaj nije isključen iz struje kada je TV isključen putem dugmeta za režim pripravnosti (Stand-By), izvucite utikač iz strujne utičnice kako biste u potpunosti isključili TV. Međutim, neki TV uređaji možda poseduju funkcije koje zahtevaju da TV uređaj ostane u režimu pripravnosti kako bi ispravno funkcionisale. U slučaju grmljavine odmah isključite TV uređaj iz utičnice. Nikada nemojte dodirivati antensku žicu tokom grmljavine.



Nemojte izvlačiti utikač povlačenjem kabla; Nikada nemojte dodirivati utikač mokrim rukama.

Prejaka jačina zvuka iz slušalice može da uzrokuje gubitak sluha.



Instalacija



Ventilaciju ne bi trebalo zaklanjati pokrivanjem ventilacionog otvora predmetima poput novina, stolnjaka, zavesa itd. Treba ostaviti najmanje 10 cm prostora oko uređaja radi odgovarajuće ventilacije.



Proizvod bi trebalo da se nalazi dalje od izvora toplote poput radijatora, grejalica, šporeta ili drugih proizvoda (uključujući pojačala) koji proizvode toplotu. Postavite uređaj u takav položaj da ekran ne bude izložen direktnoj sunčevoj svetlosti. Najbolje je imati meko, indirektno osvetljenje prilikom gledanja i izbegavati potpuno mračno okruženje i odsjaje sa ekrana jer oni mogu izazvati zamor očiju. Držite TV uređaj podalje od bilo kakve opreme koja emituje elektromagnetno zračenje



Nemojte postavljati uređaj na nestabilna kolica, postolje, sto ili policu. Uređaj može pasti i tako izazvati ozbiljne telesne povrede kao i oštećenje proizvoda. Koristite samo na kolicima, postolju, tronošcu, nosaču ili stolu koje je odredio proizvođač ili koji se prodaje uz uređaj. Uređajem koji je kombinovan uz kolica treba rukovati pažljivo. Iznenadno zaustavljanje, prekomerna sila i neravne površine mogu prouzrokovati prevrtanje uređaja sa kolicima.



Nemojte postavljati ovaj uređaj blizu vode, na primer, blizu kade, umivaonika, kuhinjske sudopere ili kade za veš; u vlažan podrum; blizu bazena i slično.

Važna sigurnosna uputstva i održavanje

Instalacija



Kada se TV unosi unutra sa hladnoće potrebno je da prođe izvesno vreme kako bi rosa koja se stvorila unutar kućišta u potpunosti isparila, pre nego što se uključi uređaj.



Kako bi se predupredila povreda, ovaj uređaj mora biti sigurno prikačen za pod/zid u skladu sa instalacionim uputstvima.

LED ekran

Iako je LED ekran napravljen korišćenjem tehnologije visoke preciznosti i 99,99% ili više piksela je funkcionalno, crne ili svetle (crvene, plave ili zelene) tačke se mogu stalno pojavljivati na LED ekranu. To je strukturalno svojstvo LED ekrana i ne predstavlja kvar. Ukoliko dođe do naprsnuća površine LED panela nemojte je dodirivati dok ne isključite kabl za napajanje strujom. U suprotnom može doći do strujnog udara. Ne bacajte ništa na TV uređaj. LED panel se može slomiti prilikom takvog udara i izazvati ozbiljne povrede.

Mere opreza prilikom prikazivanja statične slike

Statična slika može izazvati trajno oštećenje TV ekrana. Ne prikazujte statične slike i delimično statične slike na LED panelu duže od 2 sata jer to može izazvati zadržavanje slike na ekranu. Ovo zadržavanje slike je poznato i kao zagorevanje („burn“) ekrana. Kako biste izbegli takvo zadržavanje slike smanjite stepen osvetljenosti i kontrast ekrana kada prikazujete statičnu sliku. Gledanje LED TV-a u formatu 4:3 tokom dužeg vremenskog perioda može rezultovati tragovima ivica prikazanih na levoj i desnoj strani i u sredini ekrana, što je izazvano razlikom u emisiji svetla na ekranu. Prikazivanje DVD-a ili konzolne igrice može izazvati sličan efekat na ekranu. Oštećenja koja nastanu na opisan način nisu pokrivena garancijom. Prikazivanje statičnih slika iz video igrica i sa personalnog računara tokom dužeg perioda vremena može da proizvede delimične naknadne slike. Kako bi se sprečio ovaj efekat smanjite „osvetljenost“ i „kontrast“ prilikom prikazivanja statičnih slika.

Čišćenje

Čišćenje i rukovanje površinom ekrana i kućištem. Isključite uređaj iz strujne utičnice pre čišćenja. Da biste uklonili prašinu prebršite nežno mekom krpom koja ne ostavlja trunje. Ukoliko je to potrebno koristite krpu koja nije mnogo vlažna.



STRUJNI UTIKAC

Obrišite strujni utikač suvom krpom u redovnim vremenskim intervalima. Vlaga i prašina mogu izazvati požar ili strujni udar.

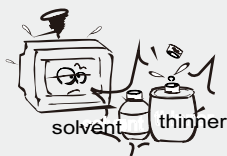

Vodite računa da ne izlažete površine TV-a deterdžentu (tečnost unutar TV-a može dovesti do kvara proizvoda, požara ili strujnog udara). Vodite računa da ne izlažete površine hemijskim sredstvima protiv insekata, rastvaračima, razređivačima ili drugim isparljivim supstancama budući da to može oštetiti površinu i teksturu kućišta.

Važne informacije

Ukoliko televizor nije postavljen na dovoljno stabilno mjesto, može biti opasno zbog pada. Brojne ozljede, osobito kod djece, mogu se izbjeći poduzimajući jednostavne mjere opreza kao što su:

- Upotreba namještaja ili postolja preporučenog od strane proizvođača TV-a.
- Isključivo upotreba namještaja koji može sigurno držati TV.
- Uvjerite se da TV uređaj ne prelazi rubove namještaja na kojem stoji.
- Nemojte stavljati TV uređaj na visok namještaj (ormariće ili police za knjige), a da prije toga ne učvrstite i namještaj i TV uređaj.
- Nemojte stavljati tkanine ili druge materijale između Tv-a i namještaja na kojem stoji.
- Informirajte djecu o opasnostima od penjanja na namještaj da biste dohvatili TV ili njegove kontrolne tipke.
- Držite sitne dijelove podalje od djece kako ih ne bi greškom progutali.

Sadržaj

Dodatni pribor	5
Uvod	6
Karakteristike	6
Specifikacije	7
Upute za postolje i zidnu montažu (opciono)	8
Opći opis	9
Pregled prednje strane	9
Pregled stražnje strane	10
Pregled daljinskog upravljača	12
Rukovanje TV-om	13
Rješavanje problema	20

Dodatni pribor

Molimo da provjerite da li su sljedeći dodaci priloženi uz Vaš LED uređaj. Ukoliko neki od dijelova nedostaju, molimo obratite se Vašem prodavaču.

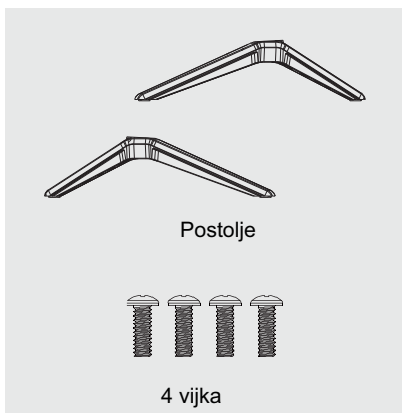
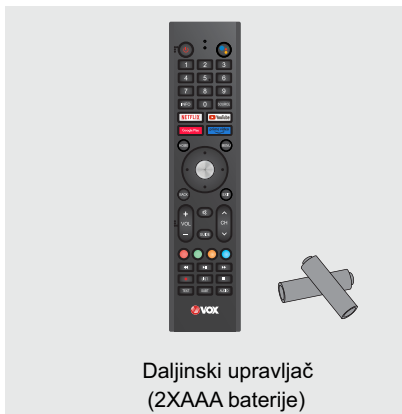

Uvod

Karakteristike

- TV ima TFT LED zaslon veličine 43" 50"
- Zero X radijacija je u skladu sa zahtjevima za očuvanje okoliša
- Izravno povezivanje na računalo za ostvarivanje kombo konekcije TV/monitor.
- USB 2.0
- 16:9 široki zaslon
- Automatsko podešavanje i fino podešavanje
- HDMI ulaz
- Timer za programiranje funkcije spavanja
- Bez signalno automatsko gašenje

Osnovne funkcije

Ulazni priključci za vanjsko povezivanje

- 1 x RF ulaz
- 1 x DVB-S2 ulaz
- 2 x USB ulaza
- 3 x HDMI ulaza
- 1 x AV ulaz
- 1 x MINI YPbPr ulaz
- 1 x SPDIF izlaz
- 1 x Izlaz za slušalice
- 1 x RJ-45 NET
- 1 x CI priključak

Uvod

Specifikacije

Model	LED 43KAF680B	UHD 43KAU680B	UHD 50KAU680B	
Veličina zaslona	43" dijagonala (max.)	43" dijagonala (max.)	50" dijagonala (max.)	
Rezolucija LED panela	1920x1080	3840x2160	3840x2160	
Jačina izlaza zvuka	≥ 5Wx2			
Napajanje	100-240V~, 50/60Hz			
Sustav TB prijema	Digitalni: DVB-C/T/T2/S2 Analogni: PAL DK/BG/I SECAM DK/BG/I			
Opseg frekvencije	Digitalni: ni 177.5-858 Analogni: 46.25-855.25			
Video ulaz	PAL/SECAM			
Potrošnja el.energije	100W	100W	110W	
Potrošnja u stanju pripravnosti	≤ 1W			
Impendansa antenskog ulaza	75 ohms			
Napajanje daljinskog upravljača	DC 3V (Dve AAA baterije)			
Dimenzije (DxŠxV)	TV s postoljem	957x237x648.2mm	957x237x648.2mm	1111.2x237x735mm
	TV bez postolja	957x91x584.1mm	957x91x584.1mm	1111.2x83x670mm
Težina (Neto težina)	TV s postoljem	7.55kg	7.55kg	9.8kg
	TV bez postolja	7.45kg	7.45kg	9.65kg
Temperatura radnog okruženja	0°C-40°C			

NAPOMENA:

- Dizajn i specifikacije podložni su promjenama bez prethodne obavijesti.
- Date su približne vrijednosti težine i dimenzija uređaja.

Upute za postolje i zidnu montažu (opcija)

Kako dodati postolje

Ukoliko trebate ukloniti ili dodati postolje molimo pročitajte sljedeće upute.

- Prije dodavanja/uklanjanja postolja provjerite da li je TV uređaj isključen.
- Prije nego što počnete s radom, stavite meke jastuke preko kojih ćete položiti LED TV. Ovo će spriječiti eventualna oštećenja.

Upute za spajanje:

Stavite televizor na stol, pričvrstite postolje s četiri vijka dana u kutiji.

Korak 1: Pričvrstite osnovni sklop sa 4 zavrtnja koja se nalaze u kutiji.

Korak 2: Ubacite sastavljeno postolje u rupu, izvadite 4 zavrtnja koja ste dobili uz TV i zategnite ih u rupe za zavrtnje.

LED 43KAF680B
UHD 43KAU680B

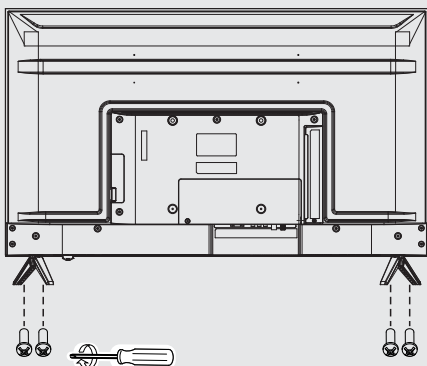

UHD 50KAU680B

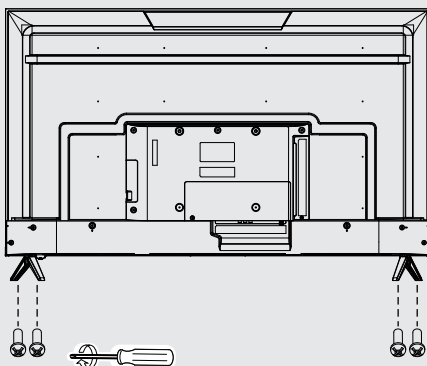

- Da biste odspojili postolje sa TV-a, izvršite gorenavedene korake obrnutim redoslijedom.

Napomena:

Proizvod i ilustracije u ovom korisničkom priručniku služe samo u svrhu objašnjenja i mogu se razlikovati ovisno o modelu.

Opći opis

Pregled prednjeg panela

Tipke na donjoj lijevoj strani Vašeg TV-a su za osnovne funkcije, uključujući i izbornik na zaslonu (on-screen). Za uporabu naprednijih funkcija morate koristiti daljinski upravljač.

LED 43KAF680B
UHD 43KAU680B



Multifunkcijski gumb
NAPAJANJE (uključivanje/funkcija gumba)
Sensor daljinskog upravljača

UHD 50KAU680B



Multifunkcijski gumb
NAPAJANJE (uključivanje/funkcija gumba)
Sensor daljinskog upravljača

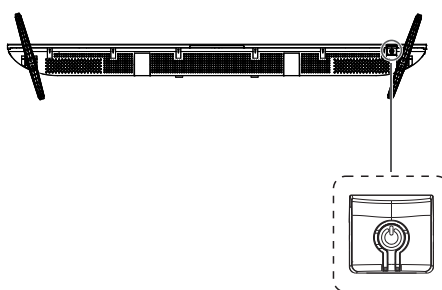
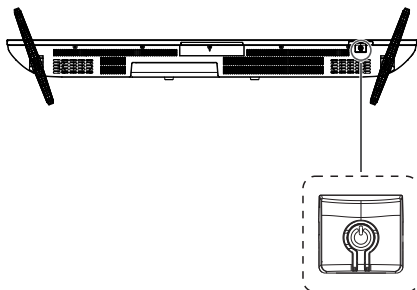

Srednji ključ

U stanju pripravnosti pritisnite srednju tipku za uključivanje TV-a.

U stanju pokretanja, kratko pritisnite srednju tipku da biste ga isključili.

Opći opis

Pregled stražnje strane

Možete povezati TV s video uređajima kao što su DVD/VCD player, VCR i video kamera da biste uživali u slici visoke kvalitete.

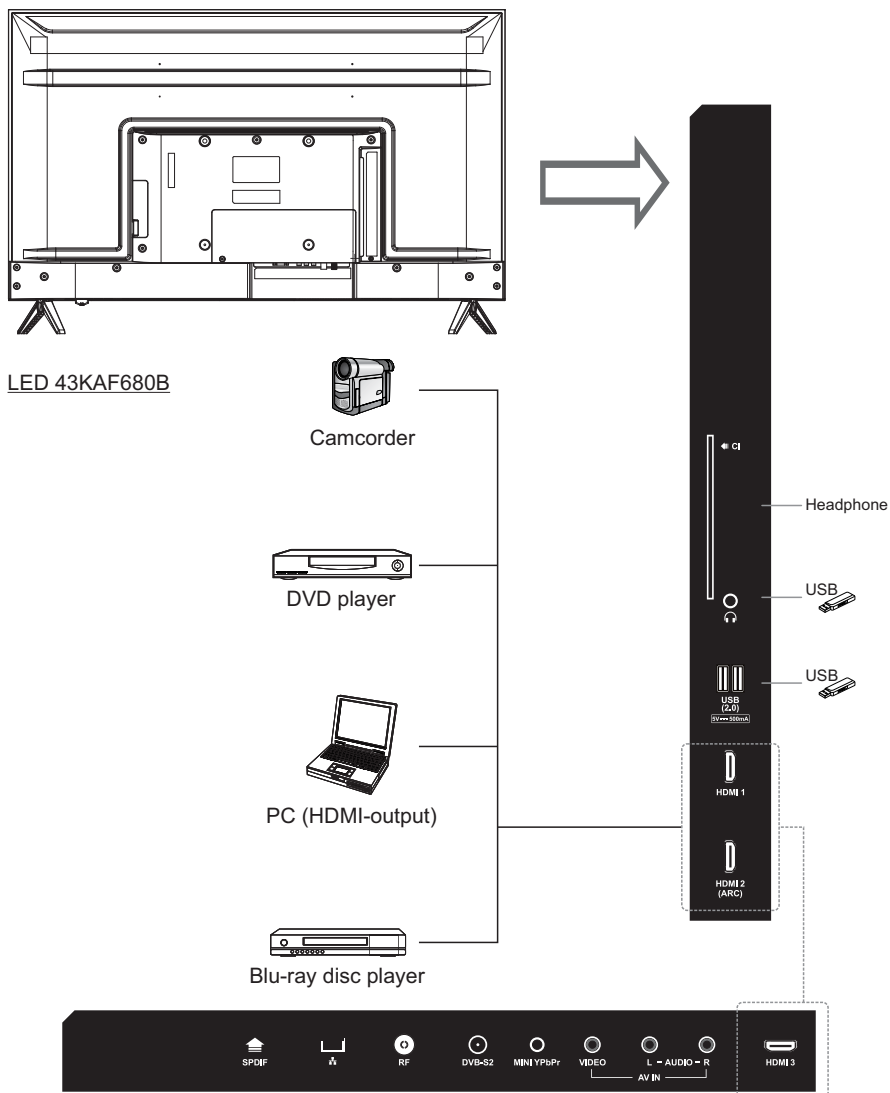

Bilješka:

Proizvod i ilustracije u ovom korisničkom priručniku služe samo u ilustrativne svrhe i mogu se razlikovati ovisno o modelu.

Opšti opis

Pregled stražnje strane

Možete povezati TV s video uređajima kao što su DVD/VCD player, VCR i video kamera da biste uživali u slici visoke kvalitete.

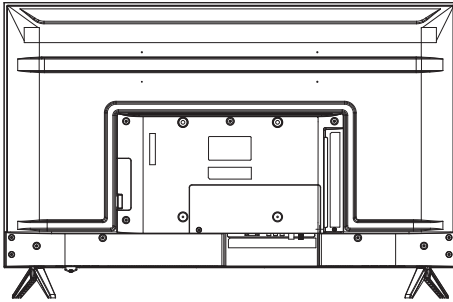

UHD 43KAU680B

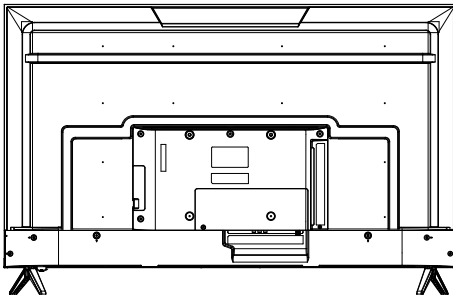

UHD 50KAU680B

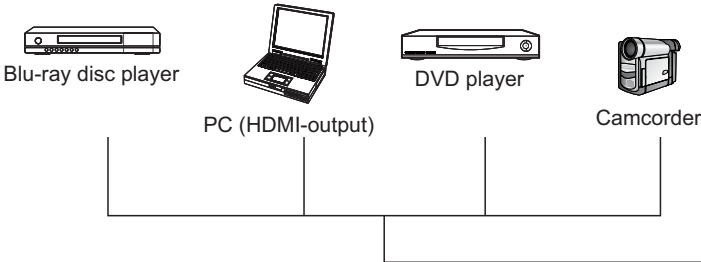
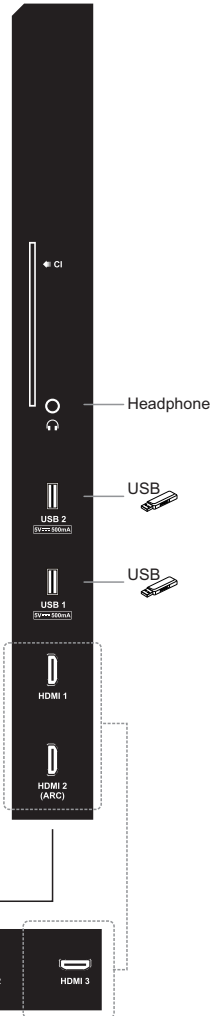

Bilješka:

Proizvod i ilustracije u ovom korisničkom priručniku služe samo u ilustrativne svrhe i mogu se razlikovati ovisno o modelu.

Opći opis

Pregled daljinskog upravljača

1. **POWER:** Uključi i isključi TV.
2. **Google Assistant:** Pritisnite da otvorite google assistant ili pokrenite glasovnu pretragu.
3. **Digital gumbi (0-9):** Izravno odaberite kanal pomoću digitalnih tipki.
4. **INFO:** Pritisnite za prikaz informacija o kanalu.
5. **SOURCE:** Pritisnite da otvorite popis izvora.
6. **NETFLIX:** Ako je mreža povezana, pritisnite ovaj gumb za izravno gledanje NETFLIX-a.
7. **YouTube:** Ako je mreža povezana, pritisnite ovaj gumb za izravno gledanje You Tube-a.
8. **Google Play:** Ako je mreža povezana, pritisnite ovaj gumb za izravno gledanje Google Play-a.
9. **Prime Video:** Ako je mreža povezana, pritisnite ovaj gumb za izravno gledanje Prime Video-a.
10. **HOME:** Prikazuje početni izbornik.
11. **MENU:** Prikazuje glavni izbornik ili izlazi iz trenutnog izbornika.
12. **Gumbi sa strelicama ▲▼◀▶:** Koristite za odabir stavki izbornika na zaslonu i za mijenjanje vrijednosti.
13. **OK:** Potvrdite odabir.
14. **BACK:** Vratite se na prethodni izbornik.
15. **EXIT:** Izađite iz izbornika.
16. **MUTE:** Pritisnite ovaj gumb da privremeno prekinete zvuk TV-a, pritisnite ponovno da vratite zvuk.
17. **VOL+/- :** Pritisnite ove tipke za podešavanje glasnoće.
18. **CH▲▼ :** Pritisnite ove tipke za promjenu kanale gore ili dolje.
19. **GUIDE:** Odaberite elektronski programski vodič, u DTV načinu, prikazat će sve informacije o programu za tjedan dana kada pritisnete ovu tipku.
20. **GUMBI U BOJI:** Koriste se u aplikacijama.
21. **◀◀ (Reverse):** Premotavanje unatrag.
22. **⏸ (Play/Pause):** Zaustavlja ili pauzira reprodukciju.
23. **▶▶ (Forward):** Premotavanje unaprijed.
24. **● (REC):** Pritisnite za snimanje TV programa koji gledate u DTV načinu.
25. **■ (Stop):** Pritisnite za zaustavljanje reprodukcije multimedije.
26. **LIST:** Pritisnite za prikaz popisa kanala.
27. **TEXT:** Pritisnite za prikaz načina teleteksta.
28. **AUDIO:** Pritisnite za odabir mono, nicam, stereo za ATV kanal, audio jezik za DTV kanal.
29. **SUBT:** Otvorite ili zatvorite titlove.



Rukovanje TV-om

POČETNA POSTAVKA

Kada prvi put uključite TV, čarobnjak za setup će vas voditi kroz postavljanje osnovne postavke. Slijedite tekstualne savjete za prvo postavljanje.

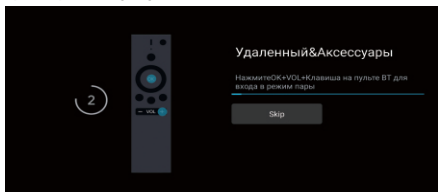

Ova se funkcija koristi prilikom uparivanja daljinskog upravljača. Nakon što je kod uspješan, možete koristiti Bluetooth daljinski upravljač za upravljanje televizorom.



Pritisnite ▲/▼ za odabir jezika sustava i pritisnite OK za potvrdu jezika.

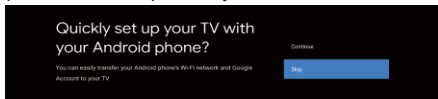

Povežite svoj Android telefon s televizorom, odaberite "Nastavi" za nastavak veze i odaberite "Preskoči" za preskakanje ovog koraka.

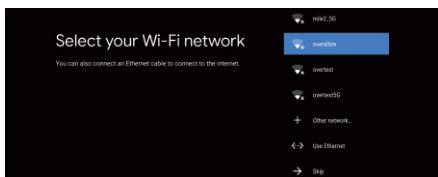

Pritisnite ▲/▼ kako biste odabrali Wi-Fi za povezivanje, pritisnite OK i unesite lozinku kako biste potvrdili da je veza uspješna.

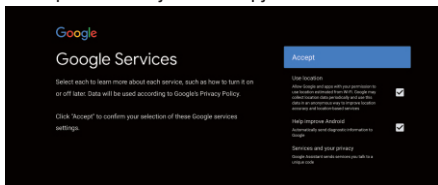

Prihvatanjem Googleovih uvjeta pružanja usluge radi poboljšanja iskustva s proizvodom, odaberite "Prihvaćam" za prihvaćanje ovih uvjeta.

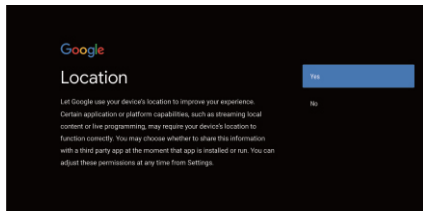

Prihvatite Google za dobivanje informacija o lokaciji vašeg uređaja za više značajki, odaberite "DA" za prihvaćanje.

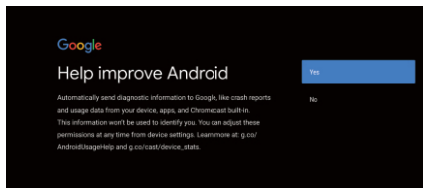

Ako pristanete na automatsko slanje dijagnostičkih informacija Googleu radi poboljšanja diskriminacijske moći, odaberite "DA" za prihvaćanje.

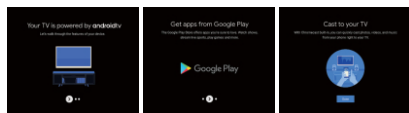

1. Vaš uređaj koristi Android TV i pritisnite gumb ► za odabir funkcije pretraživanja.
2. Više aplikacija možete preuzeti s Google Playa i pritisnite gumb ► za prijelaz na sljedeći ekran.
3. Emitirajte fotografije i drugi sadržaj na TV putem ugrađenog chromecasta, pritisnite OK za završetak pregledavanja.

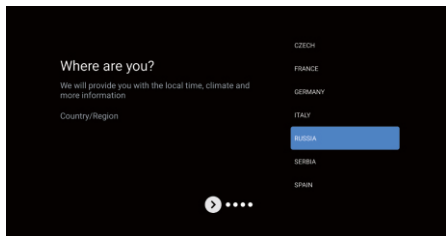

Pritisnite ▲/▼ za odabir zemlje vašeg uređaja i pritisnite OK za potvrdu.

Rukovanje TV-om

POČETNI ZASLON

Nakon dovršetka čarobnjaka za postavljanje, možete gledati TV i otići na početni zaslon.

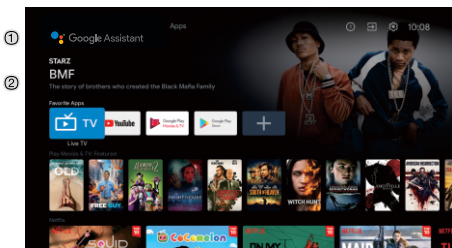

- 1 Otvorite Google Assistant ili pokrenite pretraživanje
- 2 teksta. Među aplikacijama instaliranim na televizoru, ovdje se prikazuju ikone omiljenih aplikacija. (Omiljene aplikacije korisnik može dodati/izbrisati/preurediti.)

 **Ulazi:** ikona za odabir izvora ulaza.

 **Postavke:** Ovdje se mogu postaviti različite postavke. Za detalje o postavkama pogledajte sjedeće objašnjenje.

ULAZNI IZVOR

1. U HOME sučelju pritisnite ▲/▼/◀/▶ za odabir ikone "Ulazi", pritisnite OK za otvaranje unesite popis izvora unosa, zatim pritisnite gore za označavanje unosa i pritisnite OK za promjenu.

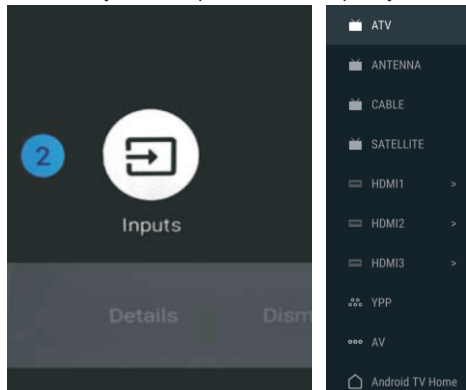

2. Pod TV uživo pritisnite gumb IZVOR za prikaz popisa ulaznih izvora. Možete odabrati željeni izvor.

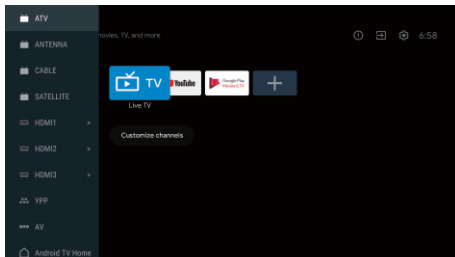

KRETANJE KROZ IZBORNIK NA ZASLONU

1. U HOME sučelju pritisnite tipku ► za odabir kružne ikone izbornika postavki, pritisnite OK za potvrdu.

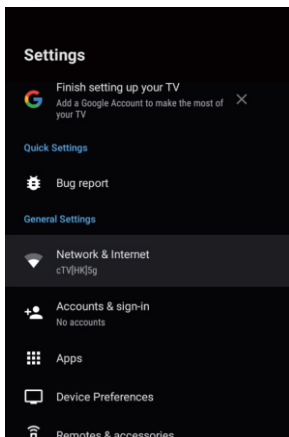

2. Pritisnite gumb ▲/▼ za odabir onoga što želite postaviti.

3. Pritisnite OK za ulazak u postavke.

Rukovanje TV-om

Mreža

1. Pritisnite gumb ▲/▼ za odabir onoga što želite prilagoditi.
2. Pritisnite gumb **OK** za postavljanje.
3. Nakon što završite s podešavanjem, pritisnite gumb **OK** za spremanje i povratak na prethodni izbornik.

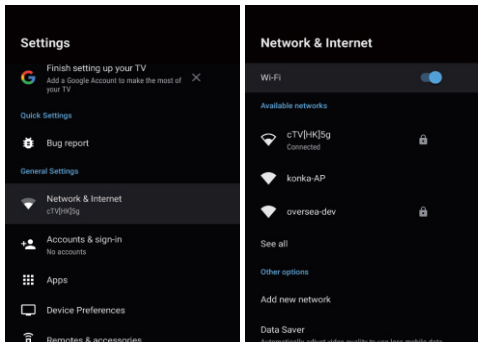

Antena

1. Idite u LiveTV Aplikaciju->Kanali->Skeniranje kanala->Tuner način, uđite, odaberite Antena.

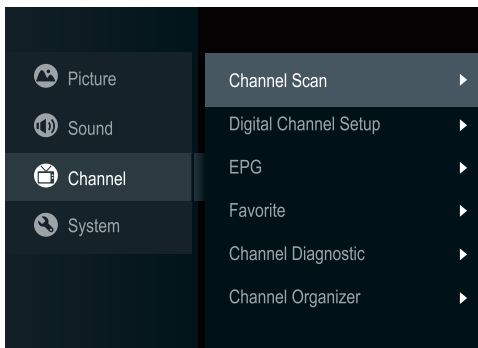

2. Uđite u Izbornik->Kanal->Skeniranje kanala.

Aplikacije

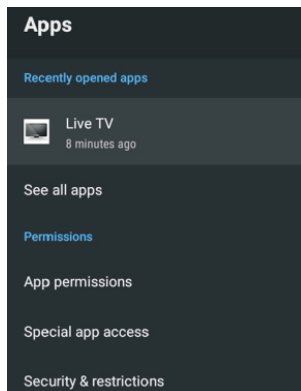

U ovom izborniku možete postaviti dopuštenja za APP i čitati popis aplikacija.

1. Pritisnite gumb ▲/▼ za odabir onoga što želite postaviti.
2. Pritisnite gumb **OK** za postavljanje.
3. Nakon što završite s podešavanjem, pritisnite tipku **BACK** za povratak na prethodni izbornik.

ŽELJENE POSTAVKE UREĐAJA - ABOUT

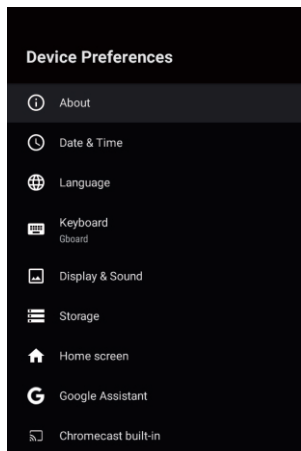

U ovom izborniku možete pročitati informacije i postavke TV-a.

1. Pritisnite gumb ▲/▼ za odabir onoga što želite postaviti.
2. Pritisnite gumb **OK** za postavljanje.
3. Nakon što završite s podešavanjem, pritisnite tipku **BACK** za povratak na prethodni izbornik.

Rukovanje TV-om

DATUM I VRIJEME

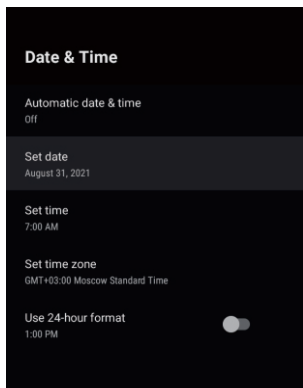

Automatski datum i vrijeme - Pritisnite gumb ▲/▼ za odabir opcije, zatim pritisnite gumb **OK** za ulazak u podizbornik. (Neobavezno: koristite vrijeme koje pruža mreža, Isključeno)

• Ručno postavljanje datuma i vremena automatski će promijeniti **Automatski datum i vrijeme** na **OFF**.

Podesite datum - Pritisnite gumb ▲/▼ za izbor opcije, zatim pritisnite gumb **OK** za ulazak u podizbornik.

Postavka vremena - Pritisnite gumb ▲/▼ za odabir opcije, zatim pritisnite gumb **OK** za ulazak u podizbornik.

Postavka vremenske zone - Pritisnite gumb ▲/▼ za odabir opcije, zatim pritisnite gumb **OK** za ulazak u podizbornik.

Koristi 24-satni format - Pritisnite gumb ▲/▼ za odabir opcije, zatim pritisnite gumb **OK** za odabir UKLJUČENO/ISKLJUČENO.

JEZIK

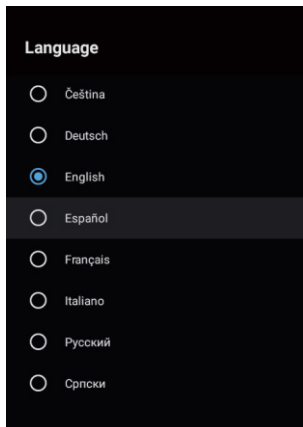

Jezik - Pritisnite gumb ▲/▼ za odabir opcije, zatim pritisnite gumb **OK** za unos jezika koji želite odabrati.

TIPKOVNICA

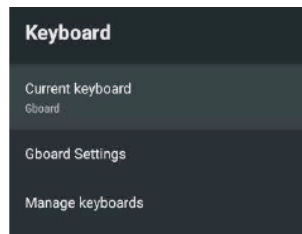

Trenutna tipkovnica - Pritisnite gumb ▲/▼ za odabir opcije, zatim pritisnite gumb **OK** za ulazak u podizbornik.

Postavke Gboarda - pritisnite gumb ▲/▼ za odabir opcije, zatim pritisnite gumb **OK** za ulazak u podizbornik.

Upravljanje tipkovnicom - Pritisnite gumb ▲/▼ za odabir opcije, zatim pritisnite gumb **OK** za ulazak u podizbornik.

UŠTEDA ENERGIJE

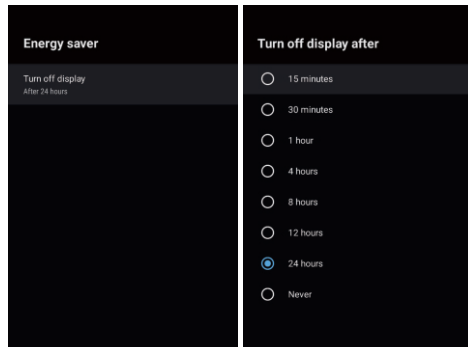

Isključite zaslon - Pritisnite gumb ▲/▼ za odabir opcije, zatim pritisnite gumb **OK** za ulazak u podizbornik. (Izborno: 15 minuta, 30 minuta, ...24 sata, nikad.)

Rukovanje TV-om

ZVUK

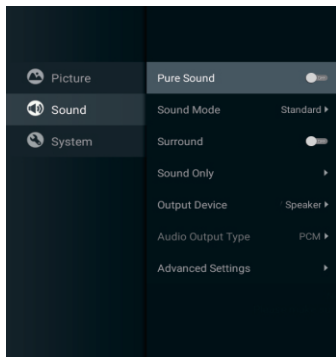

Pritisnite taster MENU do glavni izbornik i odaberite Zvuk. **Način zvuka**- Pritisnite **OK** da uđete u podizbornik, pritisnite gumb da odaberete opciju i pritisnite **OK** da odaberete opciju. **Čist zvuk** - Pritisnite gumb ▲/▼ da odaberete opciju, a zatim pritisnite gumb **OK** da izaberete ON/OFF.

Surround- Pritisnite gumb ▲/▼ da odaberete opciju, a zatim pritisnite gumb **OK** da odaberete ON/OFF

Samo zvuk - Pritisnite **OK** da uđete u podizbornik, pritisnite gumb da odaberete opciju.

Izlazni uređaj- Pritisnite ▲/▼ da uđete u podizbornik.

Tip audio izlaza- Pritisnite ▲/▼ da uđete u podizbornik.

Napredne postavke - Pritisnite ▲/▼ da uđete u podizbornik.

SLIKA

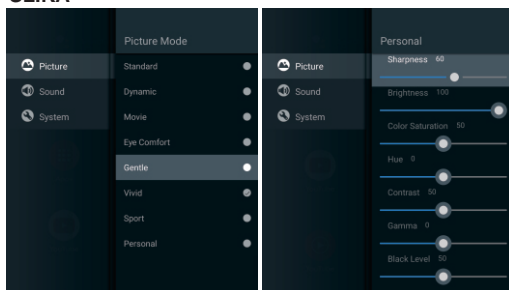

Način slike – Pritisnite gumb ▲/▼ da odaberete gumb s opcijama za ulazak u podizbornik. (Izborno: Standardno, Dinamično, Film, Ugodno za oči, Nježno, Živopisno, Sport, Osobno).

Svjetlina/Zasićenost boja/Nijansa/Kontrast/Gama/Razina crne boje

Oštrina- Pritisnite gumb ▲/▼ da odaberete opciju. Pritisnite ◀ da smanjite parametar.

Pritisnite ▶ da povećate parametar.

Gama- Pritisnite gumb ▲/▼ za odabir opcije.

Pritisnite ◀ da smanjite parametar.

Pritisnite ▶ da povećate parametar.

POHRANA

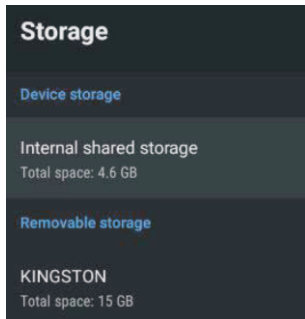

Interna zajednička memorija- Pritisnite gumb ▲/▼ da odaberete opciju, zatim pritisnite gumb **OK** da uđete u podizbornik.

Uklonjivo skladište - Pritisnite gumb ▲/▼ da odaberete opciju, a zatim pritisnite gumb **OK** da uđete u podizbornik. (Napomena: Prikaži vanjske uređaje ako su dostupni)

POČETNI ZASLON

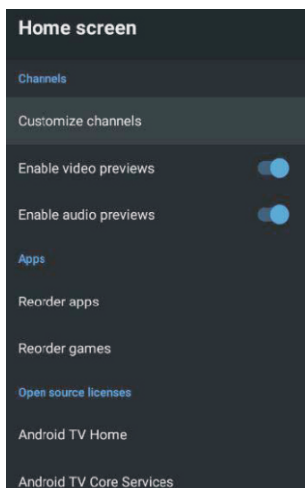

U ovom izborniku možete postaviti kanale, aplikacije, licence otvorenog koda.

1. Pritisnite gumb ▲/▼ da odaberete ono što želite postaviti.
2. Pritisnite gumb **OK** za postavljanje.
3. Nakon što završite s podešavanjem, pritisnite gumb **BACK** za povratak na prethodni izbornik.

Rukovanje TV-om

GOOGLE

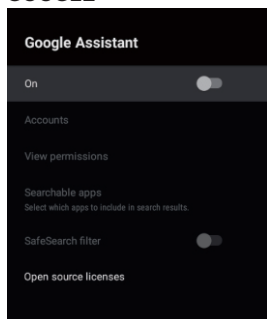

U ovom izborniku možete postaviti aplikacije koje se mogu pretraživati, filter sigurnog pretraživanja, blokirati uvredljive riječi, licence otvorenog koda.

1. Pritisnite gumb ▲/▼ za odabir onoga što želite postaviti.
2. Pritisnite gumb **OK** za postavljanje.
3. Nakon što završite s podešavanjem, pritisnite tipku **BACK** za povratak na prethodni izbornik.

UGRAĐENI CHROMECAST

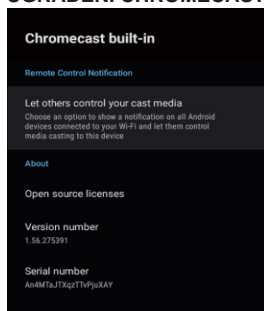

U ovom izborniku možete pročitati podatke i postavke Chromecasta.

1. Pritisnite gumb ▲/▼ za odabir onoga što želite postaviti.
2. Pritisnite gumb **OK** za postavljanje.
3. Nakon što završite s podešavanjem, pritisnite tipku **BACK** za povratak na prethodni izbornik.

ČUVAR ZASLONA

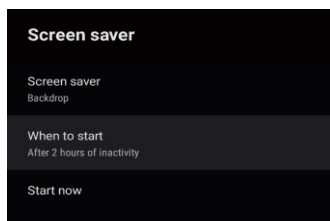

Čuvar zaslona- Pritisnite gumb ▲/▼ da odaberete opciju, a zatim pritisnite gumb **OK** da uđete u podizbornik. (Izborno: Isključivanje zaslona, Pozadina, Boje)

Kada započeti- Pritisnite gumb ▲/▼ da odaberete opciju, zatim pritisnite gumb **OK** za ulazak u podizbornik. (Neobavezno: 5 minuta, 15 minuta, 30 minuta, 1 sat, 2 sata.)

Započni odmah- Pritisnite gumb ▲/▼ da odaberete opciju, zatim pritisnite gumb **OK** za ulazak u čuvar zaslona.

LOKACIJA

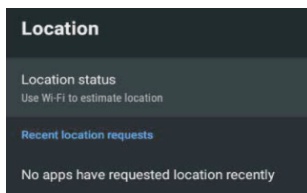

Status lokacije- Pritisnite gumb ▲/▼ da odaberete opciju, zatim pritisnite gumb **OK** da uđete u podizbornik. (Izborno: koristite Wi-Fi za procjenu lokacije, Isključeno)

UPORABA I DIJAGNOSTIKA

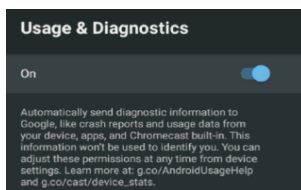

Uporaba i dijagnostika- Pritisnite gumb ▲/▼ da odaberete opciju, zatim pritisnite gumb **OK** da odaberete **UKLJUČI/ISKLJUČI**.

PRISTUP

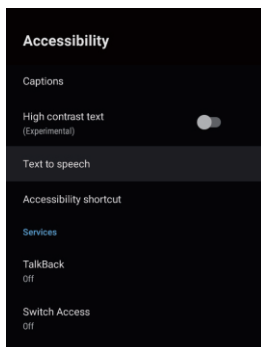

Naslovi- Pritisnite gumb ▲/▼ za odabir opcije, zatim pritisnite gumb **OK** za ulazak u podizbornik.

Rukovanje TV-om

Tekst visokog kontrasta- Pritisnite gumb ▲/▼ za odabir opcije, zatim pritisnite gumb **OK** za odabir ON/OFF.

Tekst u govor – Pritisnite gumb ▲/▼ za odabir opcije, zatim pritisnite gumb **OK** za ulaz u podizbornik.

Prečac za pristupačnost – Pritisnite gumb ▲/▼ za odabir opcije, zatim pritisnite gumb **OK** za odabir ON/OFF.

TalkBack- Pritisnite gumb ▲/▼ za odabir opcije, zatim pritisnite gumb **OK** za ulaz u podizbornik.

Prekid pristupa- Pritisnite gumb ▲/▼ za odabir opcije, zatim pritisnite gumb **OK** za ulazak u podizbornik.

PONOVO POKRETANJE

Pritisnite gumb **OK** za ulazak u podizbornik. Ponovno pokrenite TV.

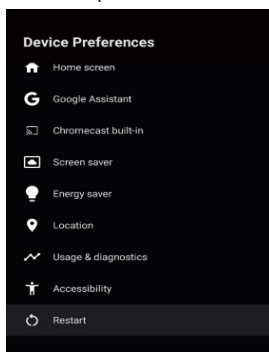

DALJINSKI UPRAVLJAČ I DODATNA OPREMA

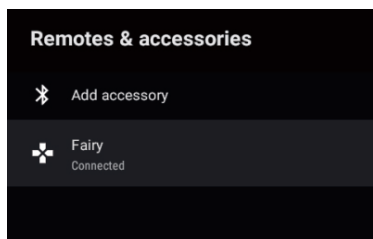
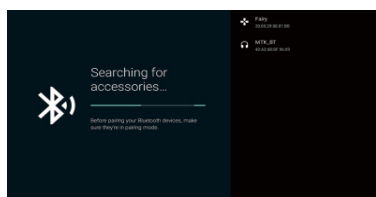

Napomena: Dostupno je samo za daljinsko upravljanje preko Bluetootha.

U ovom izborniku možete upariti Bluetooth uređaje.

1. Pritisnite gumb "OK" i "Volume+" oko 5 sekundi.
2. Kada LED dioda počne treperiti, otpustite je. Daljinski upravljač će poslati signal za uparivanje TV-u i prikazati informacije o daljinskom upravljaču na desnoj strani zaslona.
3. Pritisnite gumb **OK** za prikaz uparivanja. Ako je prikazano upareno, veza je uspješna.
4. Pritisnite gumb **BACK** i vratite se na prethodni izbornik.

DODAVANJE I KORIŠTENJE MEDIA PLAYERA

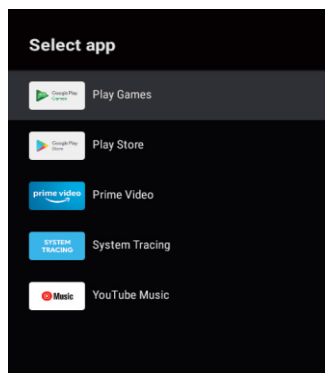

1. U HOME sučelju odaberite ikonu + u stupcu APP kako biste dodali aplikaciju i kliknite **OK**. Pritisnite gore i dolje kako biste odabrali aplikaciju Media Player, a zatim kliknite OK kako biste je dodali u HOME sučelje.

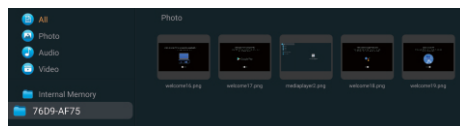

2. Fokusirajte se na odgovarajući USB upravljački program i pritisnite **OK** za prikaz video zapisa, fotografija, audio datoteka. Pritisnite navigacijski gumb za odabir datoteke.

NAPOMENA

Izbornik/funkcija može se razlikovati ovisno o tome kada ste kupili TV.

Rješavanja problema

Ukoliko imate problem provjerite kontra mjere za svaki od simptoma koji su navedeni ispod. Navedeni simptomi mogu biti izazvani nepravilnim podešavanjem prije nego stvarnom neispravnnošću uređaja. Ukoliko problem potraje, kontaktirajte Korisnički centar, pogledajte posljednju stranu za više detalja.

Simptomi	Moguća rješenja
Nema napajanja	Molimo provjerite je li kabel za napajanje uključen i strujna utičnica ispravna. Isključite kabel za napajanje i uključite ga ponovno nakon 60 sekundi i ponovno pokrenite TV.
Nema slike	Molimo provjerite priključak antene. Možda postoje smetnje kod same stanice, molimo promijenite stanicu. Podesite postavke kontrasta i svjetline.
Slika je dobra ali nema zvuka	Molimo pojačajte zvuk. Molimo provjerite je li TV u isključenom načinu rada, pritisnite tipku MUTE na daljinskom upravljaču. Provjerite postavke zvuka. Ako koristite vanjske uređaje, provjerite da zvuk na njima nije isključen ili utišan. Ako koristite AVI ili komponentne ulaze, provjerite jesu li kabeli dobro pričvršćeni i nisu labavo povezani. Ako koristite DVI - HDMI kabel, potreban je poseban audio kabel. Provjerite nije li utičnica za slušalice spojena.
Dobar zvuk ali je slika loša ili nedostaje	Provjerite priključak antene i stanje antene. Ako koristite komponentni ulaz, provjerite spojeve komponenti, neispravni ili labavi spojevi mogu uzrokovati probleme s bojama ili nedostatak slike na zaslonu.
Nema odgovora na daljinski upravljač	Baterije daljinskog upravljača su možda prazne, ako je potrebno, zamijenite baterije. Očistite leću daljinskog upravljača. Udaljenost između LED TV-a i daljinskog upravljača treba biti do 8 m, unutar preporučenog kuta i bez prepreka.
Točke u boji su prisutne na zaslonu	Iako je LED zaslon izrađen korištenjem tehnologije visoke preciznosti i 99,99% ili više piksela radi, crne ili svijetle (crvene, plave ili zelene) točke mogu se neprestano pojavljivati na LED zaslonu. Ovo je strukturno svojstvo LED zaslona i ne predstavlja kvar.
Slika se prekida	Televizor držite podalje od bučnih elektroničkih izvora poput automobila, sušila za kosu, aparata za zavarivanje i bilo koje dodatne opreme. Električne atmosferske smetnje kao što su lokalne ili udaljene grmljavinske oluje mogu uzrokovati prekide slike. Prilikom postavljanja dodatne opreme, ostavite prostor između dodatne opreme i TV-a. Provjerite antenu i vezu. Držite antenu dalje od kabela za napajanje i ulazno/izlaznih kabela.

Rješavanja problema

Nakon automatskog podešavanja su prisutni samo neki od kanala	Provjerite da li je Vaša oblast pokrivena digitalnim video prijenosom. Pokušajte ponovno podešavanje ili manualno podešavanje nedostajućih kanala. Provjerite da li koristite ispravan tip antene.
Nemoguće je odabrati kanal	Provjerite da li je kanal blokiran u podešavanjima glavnog izbornika.
USB ne radi	Molimo provjerite da li su spojeni USB kabel i napojni kabel. Hard disk nije formatiran. Molimo provjerite da li je USB disk kompatibilan i da li su multimedijalni formati podržani. Podržava samo format FAT32 za USB disk.
Slika je iskrivljena, u velikim kockama, malim kockama, točkice, pikselizacija, itd	Kompresija video sadržaja može izazvati distorziju posebno na sadržajima koji se brzo kreću poput sporta i akcionih filmova.
Buka dopire iz zvučnika	Provjerite konekcije kablova, provjerite da video kabel nije povezan na audio ulaz. Slab signal može izazvati distorziju zvuka.
TV se gasi automatski	Provjerite je li uključen timer za automatsko gašenje u izborniku za podešavanja. Možda je aktivirana opcija Sleep Timer. Ukoliko nema signala 10 minuta nakon uključenja, TV će se ugasiti. Ukoliko je TV povezan sa PC-jem, provjerite podešavanja PC-ja. Uvjerite se da je kabel za napajanje ispravno priključen na zidnu utičnicu i televizor.
TV se pali automatski	Provjerite da li su uključene funkcije automatskog paljenja (On timer).
Slika se ne prikazuje na cijelom zaslonu	Crne trake sa svake strane prikazivat će se na HD kanalima kada prikazuje SD sadržaj (4:3). Crne trake na vrhu i dnu će se prikazati na filmovima koji imaju drugačiji razmjer prikaza u odnosu na Vaš TV. Prilagodite veličinu slike na svom vanjskom uređaju ili uključite opciju cijelog ekrana na Vašem TV-u.

UPOZORENJE

Nikada nemojte postavljati televizor na nestabilnu podlogu. Televizor može da padne, uzrokujući ozbiljne tjelesne ozljede ili smrt. Mnoge ozljede, naročito kod djece, mogu da se izbjegnju zahvaljujući jednostavnim mjerama bezbjednosti kao što su:

- Koristite namještaj ili postolja koje preporučuje proizvođač Tv-a.
- Koristite namještaj koji bezbjedno može držati Tv.
- Proverite da Tv ne prelazi rubove namještaja na kome je postavljen.
- Nemojte postavljati TV na visoki namještaj (na primjer ormare ili police za knjige) a da ne učvrstite i namještaj i TV za odgovarajuću potporu.
- Nemojte postavljati tkanine ili druge materijale između TV-a i namještaja na kome je postavljen.
- Objasnite djeci opasnosti koje mogu nastati ukoliko bi se popeli na namještaj da bi dohvatili TV ili njegove tipke.

Ukoliko želite da zadržite ili premjestite vaš stari TV, treba da se držite navedenih mjera bezbjednosti.

Utičać za električno napajanje se koristi za isključivanje televizora, tako da mora biti uvijek lako dostupan.

