



**HRV**

UPUTE ZA UPORABU **UHD50ADS314B**

## Važne sigurnosne instrukcije i održavanje

### Važne sigurnosne instrukcije



#### OPREZ

Postoji opasnost od strujnog udara, ne otvarajte.

Nemojte pokušavati sami vršiti popravke ovog proizvoda budući da Vas stvaranje i uklanjanje poklopcu može dovesti u dodir sa visokim naponom drugim opasnostima.

Sve popravke prepustite kvalificiranom servisnom osoblju.



Ugasite TV uređaj i odmah isključite kabel za napajanje iz utikača ukoliko do nekog od slijedećih problema.

Zamolite svog prodavača ili servisni centar da daju uređaj na provjeru ovlaštenom servisnom osoblju, ukoliko primjetite:

- Da je oštećen kabel za napajanje.
- Da električna utičnica nije odgovarajuća.
- Da je TV uređaj oštećen, bilo da je ispušten, udaren ili da je nešto bačeno na njega.
- Da je bilo kakva tekuća ili kruta tvar upala kroz otvore na kućištu.



Kako biste smanjili opasnost od električnog udara ne izlažite ovaj proizvod kiši ili vlazi.

Uređaj ne smije biti izložen kapanju ili prskanju i nikakvi predmeti napunjeni tekućinom, poput vaza, ne smiju stajati na uređaju.



Ekran i kućište TV-a zagrijavaju se kada je on u uporabi. Ovo nije neispravnost uređaja. U slučaju da se iz uređaja pojavi dim, čudan zvuk ili osjetite čudan miris:

- Odmah isključite električni prekidač;
- Isključite utikač iz utičnice;
- Pozovite Vašeg prodavača ili servisni centar.

Nikada ne pokušavajte sami vršiti popravke jer to može biti opasno.



Nikada nemojte gurati nikakve predmete kroz otvore na kućištu, jer mogu doći u dodir sa točkama visokog napona ili sa dijelovima na kojima je moguće doći do kratkog spoja, što može rezultirati požarom ili strujnim udarom. Nikada nemojte proljevati bilo kakvu tekućinu na uređaj. Budite posebno oprezni u kućanstvima u kojima ima djece. Uređaj nije predviđen za korištenje od strane djece koja su mlađa od 3 godine.



Nemojte preopterećivati zidne utičnice, produžne kablove ili adaptere kapaciteta jer to može dovesti do požara ili električnog udara.

Kablovi za napajanje trebaju biti postavljeni tako da ne postoji vjerojatnost da će biti uklešteni predmetima postavljenim iznad ili na njima, pažnju treba obratiti na kablove na dijelovima na kojima se nalaze priključci, adapteri i na mjesto na kojem kablovi izlaze iz uređaja. Utikač za priključivanje na električnu mrežu se koristi kao uređaj za prekid napajanja. On treba ostati lako dostupan i biti zaklonjen tijekom namjenskog korištenja. Pazite da utaknete kabel za napajanje sve dok ne bude čvrsto priključen. Prilikom uklanjanja kabela za napajanje pobrinite se da držite strujni utikač kada vadite priključak iz utičnice. Nemojte vaditi priključak tako da vučete kabel. NIKADA nemojte dodirivati utikač ili kabel za napajanje mokrim rukama. Da biste isključili uređaj sa električne mreže, utikač morate izvući iz strujne utičnice tako da osigurate da električni utikač uvijek bude lako dostupan.



## Važne sigurnosne instrukcije i održavanje

### Važna sigurnosna uputstva

Nemojte gurati ili grebati prednji filter, ili stavljati nikakve predmete na TV. Slika može postati nejednaka ili se ekran može oštetiti.



Da biste izbjegli požar, ne postavljajte na uređaj nikakav direktni izvor plamena, kao što su upaljene svijeće.



Vanjski antenski sustav ne smije se nalaziti u blizini nadzemnih elektroenergetskih vodiča ili drugih električnih kola ili električnih kola električnog osvjetljenja, ili na mjestu gdje može pasti na takve vodiče ili električna kola. Prilikom instalacije vanjskog antenskog sustava treba biti posebno pažljiv kako se ne bi dotakli takvi vodiči i električna kola budući da kontakt s njima može biti fatalan. Osigurati da TV uređaj ne visi preko ruba namještaja na kojem stoji.



#### Kada nije u uporabi

Ukoliko nećete koristiti TV nekoliko dana, TV uređaj treba isključiti sa električne mreže iz sigurnosnih razloga i radi zaštite životne sredine. Ako TV uređaj nije isključen iz struje kada je uključen putem tipke za stanje pripravnosti (standby), izvucite utikač iz strujne utičnice kako biste u potpunosti isključili TV. Međutim, neki TV uređaji možda posjeduju funkcije koje zahtijevaju da TV ostane u stanju pripravnosti kako bi ispravno funkcionirale. U slučaju grmljavine odmah



isključite TV uređaj iz utičnice. Nikada nemojte dodirivati antensku žicu tijekom grmljavine. Nemojte izvlačiti utikač povlačenjem kabela. Nikada nemojte dodirivati utikač mokrim rukama.



Prejaka glasnoća slušalica može prouzročiti gubitak sluha.

### Instalacija



Ventilaciju ne bi trebalo zaklanjati pokrivanjem ventilacionog otvora predmetima poput novina, stolnjaka, zavjesa, itd. Treba ostaviti najmanje 10 cm prostora oko uređaja za pravilan rad ventilacije.



Uređaj bi se trebao nalaziti dalje od izvora topline poput radijatora, grijalica, štednjaka ili drugih proizvoda (uključujući pojačala) koji proizvode toplinu. Postavite uređaj u položaj da ekran ne bude izložen direktnoj sunčevoj svjetlosti. Najbolje je imati meko, indirektno osvijetljenje prilikom gledanja i izbjegavati potpuno mračno okruženje i odsjaje sa ekrana jer oni mogu izazvati zamor očiju. Držite TV uređaj podalje od bilo kakve opreme koja emitira elektromagnetno zračenje.

## Važne sigurnosne instrukcije i održavanje

### Postavljanje



Nemojte postavljati uređaj na nestabilna kolica, postolja, stol ili policu. Uređaj može pasti i izazvati ozbiljne tjelesne ozljede kao i oštećenje proizvoda. Koristite samo na kolicima, postolju, tronošću, nosaču ili stolu koje je odredio proizvođač ili koji se prodaje uz uređaj. Uređajem koji je kombiniran uz kolica treba rukovati pažljivo. Iznadno zaustavljanje, prekomjerna sila i neravne površine mogu prouzročiti prevrtanje uređaja sa kolicima.



Nemojte postavljati uređaj blizu vode, na primjer, blizu kade, umivaonika, kuhinjskog sudopera ili kade za rublje; u vlažan podrum, blizu bazena i slično.



Kada se TV unosi unutra sa hladnoće u topli prostor potrebno je da prođe izvesno vrijeme kako bi vlaga koja se stvorila unutar kućišta u potpunosti isparila, prije nego što se uključi uređaj.



Da biste spriječili ozljedu, ovaj uređaj mora biti sigurno pričvršćen za pod/zid u skladu sa uputstvima za postavljanje.

### LED ekran

Iako je LED ekran napravljen korištenjem tehnologije visoke preciznosti i 99,99% ili više piksela je funkcionalno, crne ili svijetle (crvene, plave ili zelene) točke se mogu stalno pojavljivati na LED ekranu. To je strukturalno svojstvo LED ekrana i ne predstavlja kvar. Ukoliko dođe do naprsnuća površine LED panela nemojte je dodirivati dok ne isključite kabel za napajanje strujom. U suprotnom može doći do strujnog udara. Ne bacajte ništa na TV uređaj. LED panel se može slomiti prilikom takvog udara i izazvati ozbiljne ozljede.

### Mjere opreza prilikom prikazivanja statične slike

Statična slika može izazvati trajno oštećenje TV ekrana. Ne prikazujte statične slike i djelomčno statične slike na LED panelu duže od 2 sata jer to može izazvati zadržavanje slike na ekranu. Ovo zadržavanje slike je poznato i kao zagorijevanje („burn“) ekrana. Kako biste izbjegli takvo zadržavanje slike smanjite stupanj osvjetljenosti i kontrast ekrana kada prikazujete statičnu sliku. Gledanje LED TV-a u formatu 4:3 tijekom dužeg vremenskog razdoblja može rezultirati tragovima rubova prikazanih na lijevoj i desnoj strani i u sredini ekrana, što je prouzročeno razlikom u emisiji svijetla na ekranu. Prikazivanje DVD-a ili konzolne igrice može izazvati sličan učinak na ekranu. Oštećenja koja nastanu na opisan način nisu pokrivena garancijom uređaja.

Prikazivanje statičnih slika iz video igrica i sa osobnog računala tijekom dužeg vremenskog razdoblja može proizvesti djelimične naknadne slike. Kako bi se ovaj učinak spriječio smanjite „svjetlost“ i „kontrast“ prilikom prikazivanja statičnih slika.

### ČIŠĆENJE

Čišćenje i rukovanje površinom ekrana i kućištem. Isključite uređaj iz strujne utičnice prije čišćenja. Da biste uklonili prašinu prebršite nježno mekom krpom.



### ELEKTRIČNI UTIKAČ

Redovito brišite suhom krpom utikač. Vlaga i prašina mogu izazvati požar ili strujni udar.



Vodite računa da ne izlažete površine TV-a sredstvima za čišćenje (tekućina unutar TV-a može dovesti do kvara proizvoda, požara ili strujnog udara). Vodite računa da ne izlažete površine kemijskim sredstvima protiv insekata, otapalina ili drugim isparivim sredstvima jer to može oštetiti površinu i teksturu kućišta.

## Važne informacije

Ukoliko televizor nije postavljen na dovoljno stabilno mjesto, može biti potencijano opasno zbog pada. Mnoge povrede, naročito kod djece, mogu da se izbjegnu preduzimajući jednostavne mjere opreza kao što su:

- Uporaba namještaja ili postolja preporučenog od strane proizvođača TV-a.
  - Isključivo uporaba namještaja koji može sigurno da drži TV.
  - Uvjerite se da TV ne prelazi rubove namještaja na kojem stoji.
  - Nemojte stavljati TV na visok namještaj (na primjer, ormariće ili police za knjige), a da prethodno ne pričvrstite oba uređaja, i TV i namještaj.
  - Nemojte stavljati tkanine ili druge materijale između TV-a i namještaja na kojem stoji.
  - Objasnite djeci opasnosti od penjanja na namještaj da biste dohvatili TV ili njegove kontrolne tipke.
- Držite male dijelove dalje od djece kako ih ne bi greškom progutali.

## Sadržaj

<b>Dodatna oprema</b> .....	<b>5</b>
<b>Uvod</b> .....	<b>6</b>
Karakteristike .....	6
Specifikacije .....	7
<b>Postolje i instrukcije za postavljanje na zid (opciono)</b> .....	<b>8</b>
<b>Opći opis</b> .....	<b>10</b>
Izgled zadnje strane .....	10
Izgled prednje strane .....	11
Izgled daljinskog upravljača .....	12
Postavljanje baterija u daljinskom upravljaču .....	14
<b>Vanjsko povezivanje</b> .....	<b>14</b>
Povezivanje antene .....	14
Povezivanje VCR-a .....	15
Povezivanje kamere .....	16
Povezivanje DVD Player-a/Set-Top Box-a putem HDMI priključka .....	17
Povezivanje Digitalnog Audio Sistema .....	18
Povezivanje računala .....	19
<b>Podržani signali</b> .....	<b>19</b>
<b>Osnovno funkcioniranje</b> .....	<b>20</b>
Paljenje i gašenje TV-a .....	20
Podešavanje čarobnjaka (Wizard) .....	21
<b>Podešavanja izbornika</b> .....	<b>25</b>
Podešavanja .....	25
Slika .....	26
Zvuk .....	27
Kanali .....	29
Program .....	32
Funkcije .....	34
Vrijeme .....	38
PVR .....	40
DTV .....	42
Riješavanje problema .....	43

## Dodatna oprema

Molimo provjerite da li su sljedeći dodaci spakovani s Vašim LED TV uređajem. Ukoliko neki od dijelova nedostaje, kontaktirajte svog prodavca.



Daljinski upravljač

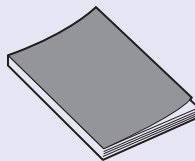

Upute za uporabu

## Karakteristike

- TV poseduje ekran veličine 50" TFT LED
- Zero X radijacija u skladu je sa zelenim zahtjevima zaštite životne sredine.
- Direktno povezivanje na kompjuter za ostvarivanje kombo konekcije TV/monitor.
- Android OS 6.0
- USB 2.0
- 16:9 široki ekran
- Automatsko podešavanje i fino podešavanje
- HDMI ulazni port (HDMI3 takođe podržava ARC)
- Komponentna kompatibilnost (480i; 480P; 576i; 576P; 720P; 1080i; 1080P; 2160i; 2160P)
- PC VGA
- Tajmer za programiraje funkcije spavanja
- Ulaz za širok opseg napajanja
- Bez signalno automatsko gašenje

### Ulazni priključci za eksterno povezivanje

- 1 x RF ulaz
- 1 x DVB-S2
- 1 x AV ulaz
- 1 x kompjuterski PC-RGB ulaz
- 1 x COMPONENT-i ulaz
- 1 x Optički izlaz
- 1 x RJ-45 NET ulaz
- 1 x ulaz za TF karticu
- 1 x ulaz za CI karticu
- 1 x izlaz za slušalice
- 2 x USB ulaz
- 3 x HDMI ulaz

## Specifikacije

Model	UHD 50ADS314B
Veličina ekrana	50" Dijagonala(max.)
Rezolucija LED panela	1920X1080
Jačina izlaza zvuka	>8WX2
Napajanje	100-240V~, 50/60Hz
Sistem TV prijema	Digitalni: DVB-TAS, DVB-C, DVB-S/S2 Analogni: PAL: BG, 1, DK, SECAM: BG, D/K
Opseg frekvencije	Analogni: Antena: 46.25MHz-855.25MHz Digitalni : DVB-T/T2: 5-12,21-69 DVB-C: 113MHz~898MHz DVB-S/S2: 950MHz-2150MHz
Video ulaz	PAL/NTSC/S ECAM
Potrošnja el. energije	138W
Potrošnja u standby načinu	<0,5 W
Impedansa antenskog ulaza	75 ohms
Napajanje daljinskog upravljača	DC 3V (Dve baterije veličine AAA)
Temperatura radnog okruženja	0° C-40° C

### NAPOMENA:

- Dizajn i specifikacije podložne su promjenama bez ikakve obavijesti
- Date su približne vrijednosti težine i dimenzije uređaja



## Postolje i instrukcije za postavljanje na zid (opciono)

### Kako dodati postolje

Ukoliko treba da sklonite ili dodate postolje molimo pročitajte sljedeće instrukcije.

- Prije dodavanja/sklanjanja postolja, provjerite da li je TV isključen.
- Prije nego što krenete s radom, stavite meke jastuke preko kojih ćete položiti LED TV. Ovo će spriječiti eventualna oštećenja.

### Instrukcije za spajanje:

Korak 1: Izvadite dva stalka iz pakiranja,

i ubacite ih u dno TV-a.

Korak 2: Izvadite 4 vijka koja ste dobili uz TV uređaj i čvrsto ih zašrafite u predviđene rupe;

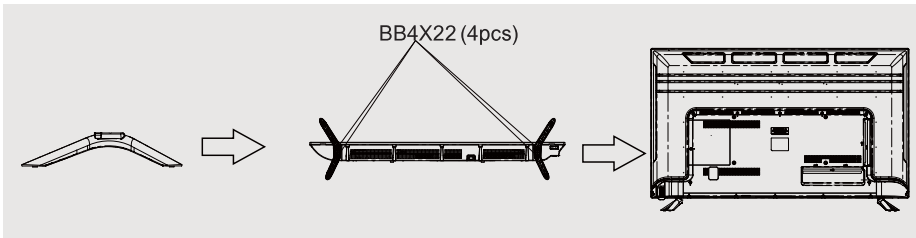

- Za uklanjanje postolja sa TV-a, ponovite korake obrnutim redosledom.

## Postolje i instrukcije za postavljanje na zid (opciono)

### Instrukcije za postavljanje na zid (opciono)

Vaš LED TV se može postaviti na zid uporabom zidnog nosača (nije isporučeno uz LED TV, molimo kontaktirajte lokalnog prodavca hardverske opreme) i otvorima za montažu na zadnjoj strani uređaja. Preporučujemo da uklonite postolje sa TV-a prije montiranja na zid. Molimo pogledajte prethodnu stranu sa instrukcijama za uklanjanje postolja.

1. Zid
2. Plastični tiplovi
3. Zidni nosač
4. Samo-zavrćući vijak
5. Vijak za zid
6. Zadnja strana kućišta
7. Zavrtnji za zid
8. Vijak

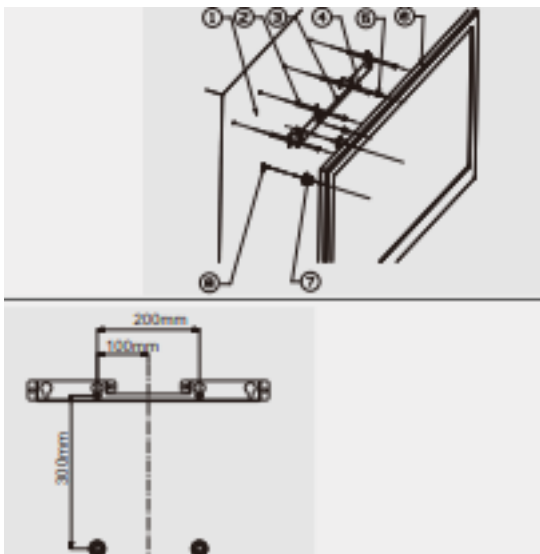

Samo za modele 50"

Instrukcije za postavljanje na zid:

1. Molimo provjerite koliki je razmak rupa koje se nalaze na zadnjoj strani kućišta prije nego što postavite Vaš TV na zid.
2. Označite horizontalni razmak između rupa A i B olovkom na zidu koristeći nosač kao lenjir (Ugravirana je "0" na sredini nosača i "200" na kraju dužeg dijela nosača, kao što je prikazano na slici 1)
3. Poravnajte gornje rupe sa kraćim dijelom zidnog nosača (5) sa A i B, zatim označite okomito rastojanje između rupa C i D olovkom na zidu, kao što pokazuje slika 2.
4. Izbušite rupe na pozicijama A, B, C i D na zidu.
5. Ubacite plastične tiplove (6) u rupe za vijke na zidu.
6. Pričvrstite kraći zidni nosač (5) za tiplove sa samo-zavrćućim vijcima (4) na zid.
7. Pričvrstite duži zidni nosač (2) sa vijcima (3) u dvije rupe na zadnjoj strani kućišta (Postavite duži dio zidnog nosača sa kukom na gore kao što je prikazano na slici 3);
8. Uzmite TV i neka ga okače dvije osobe na zid.

### NAPOMENE:

1. Molimo postavite TV na čvrst zid koji može izdržati težinu TV-a.
2. Pazite da ne izgubete ekran i kućište TV-a dok pričvršćujete vijke za TV.

# Opći opis

## Izgled zadnje strane

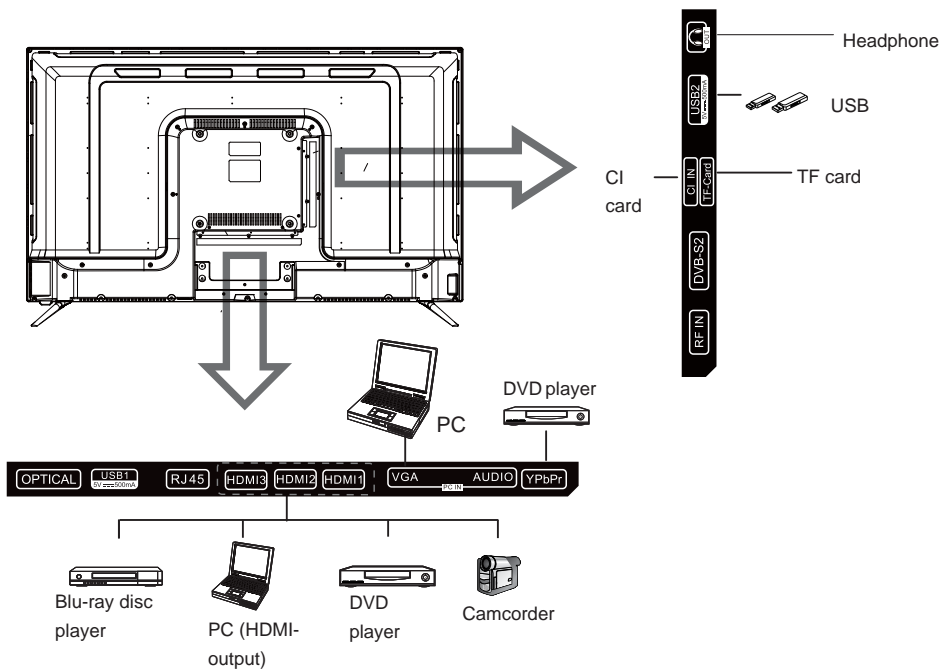

## Opći opis

### Izgled prednje strane

Tipke na donjoj lijevoj strani vašeg TV-a su za osnovne funkcije, uključujući i izbornik na ekranu (on-screen). Za uporabu naprednijih funkcija, morate upotrebiti daljinski upravljač.

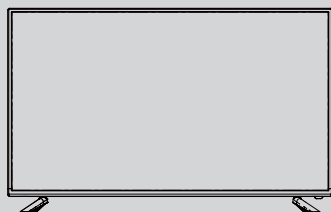

- 1  Uključi/Isključi TV
- 2 VOL- ]
- 3 VOL+ ] VOL+/-: Podešavanje jačine zvuka
- 4 CH- ]
- 5 CH+ ] CH+/-: Izbor kanala
- 6 MENU ] U okviru izbornika ili izaći iz njega  
(Koristite CH+/CH- za izbor opcije,  
VOL+/- za podešavanja unutar opcije)
- 7 INPUT Izbor izvora

## Opći opis

### Izgled daljinskog upravljača

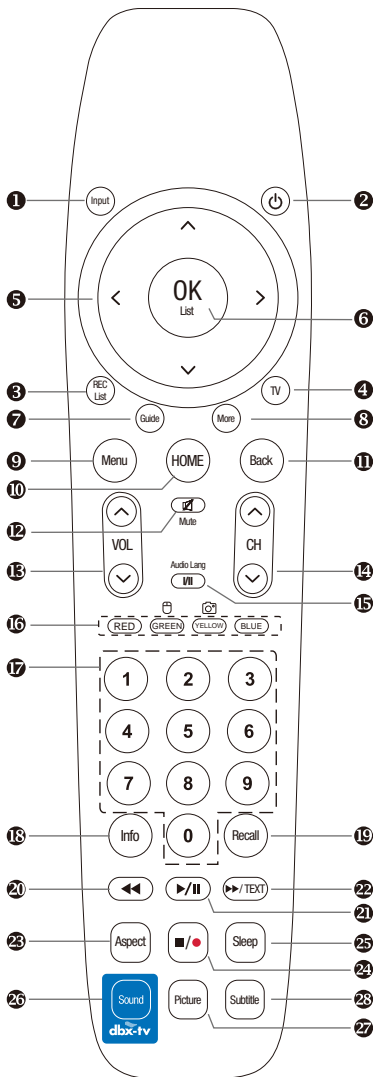

- INPUT:** Ove tipke koriste se za izbor različitih izvora prikaza: DTV, ATV, AV, YPbPr, VGA, HDMI1, HDMI2, HDMI3. Izaberite izvor i pritisnite OK da potvrdite.
- POWER:** Pritisnite ovu tipku da prebacite na način pripravnosti (standby) i pritisnite ponovo da uključite TV.
- REC LIST:** Pritisnite ovu tipku za prikaz liste snimljenih programa u DTV načinu.
- TV:** Pritisnite ovu tipku da uđete u TV izvor.
- STRELICE:** Pritisnite ovu tipku za pomijeranje gore / dolje / lijevo / desno unutar izbornika.
- OK LIST:** Pritisnite ovu tipku za prikaz liste kanala ili da potvrdite vaš izbor.
- GUIDE:** U izvoru DTV(digitalna televizija), ova tipka se koristi za pokretanje EPG aplikacije.
- MORE:** Pritisnite ovu tipku za prikaz izbornika "JOŠ".  
Možete koristiti ove tipke kao virtualne u izborniku "more" za kontrolu TV funkcija kao daljinski upravljač.
- MENU:** Pritisnite ovu tipku za prikaz brzog izbornika ili za izlazak iz izbornika.
- HOME:** Pritisnite ovu tipku za direktan ulazak u glavni interfejs.
- BACK:** Povratak na prethodnu stranu.
- MUTE:** Pritisnite ovu tipku da isključite zvuk na TV-u, pritisnite ponovo da vratite zvuk na TV-u.
- VOL+ i VOL-:** Pritisnite ovu tipku da prilagodite jačinu zvuka na TV-u.
- CH  $\Delta$  i CH  $\nabla$ :** Pritisnite ove tipke za promjenu kanala nagore ili nadolje. U okviru teleteksta, ove tipke se koriste za prikaz sljedeće i prethodne strane.
- III tipka /AUDIO LANG:** U izvoru ATV, tipka se koristi za postavljanje NICAM sistem zvuka. U izvoru DTV, koristi se za postavku audio jezika.
- Crvena/Zelena/Žuta/Plava tipka**  
Ove tipke se koriste za izbor označenih opcija unutar izabranog izbornika/stranice. Pritisnite i duže zadržite ŽUTU tipku da biste slikali prikaz na ekranu. Pritiskom na Crveni tipku možete promijeniti opciju AD (Opis zvuka), uključiti/isključiti datu opciju, kada ste u TV načinu ili van TV načina, možete pokrenuti da daljinski radi kao miš na računalu.

## Opći opis

### Izgled daljinskog upravljača

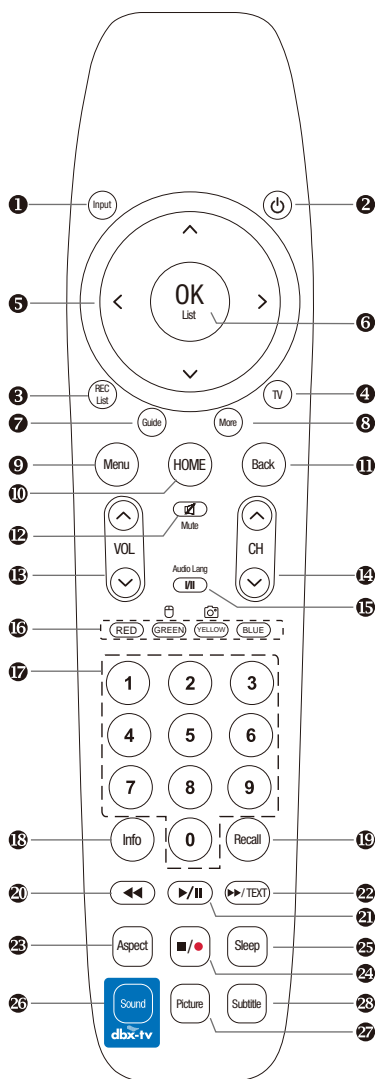

17. **Digitalne tipke (0-9):** Za izbor kanala pritiskom na tipke s brojevima.
18. **INFO:** Ova tipka se koristi za prikaz informacija o izvoru ili informacija o trenutnom programu.
19. **RECALL:** Prebacite na prethodni program.
20. **◀◀:** Koristite funkciju nazad kod načina USB Video/Audio prikaza. Koristi se kao funkcija otkrivanja u načinu ATV Text.
21. **▶▶/||:** Koristiti kao Play/Pause funkciju u načinu USB Video/Audio prikaza, i kao TimeShift funkciju u DTV načinu.
22. **▶▶/TEXT:** Koristi se kao funkcija napred u USB Video/Audio načinu prikaza. U načinu ATV, pritisnite ovu tipku za ulazak u opciju Enter Text (Unesi tekst). Koristi se kao funkcija poništavanja u načinu ATV Text.
23. **ASPECT:** Pritisnite ovu tipku da promijenite način ekrana.
24. **■/●:** Koristite kao funkciju zaustavljanja u načinu prikaza USB Video/Audio. Koristite kao funkciju Snimanja u načinu DTV.
25. **SLEEP:** TV će se automatski isključiti u podešeno vrijeme ukoliko ste podesili tajmer za spavanje (sleep timer). Upotrebite vaš daljinski upravljač da podesite vrijeme spavanja.
- Pritisnite tipku SLEEP na daljinskom upravljaču, zatim pritisnite ovu tipku ponovo da podesite vrijeme spavanja: off (isključeno), 10, 20, 30, 60, 90, 120, 180, 240 min.

**Napomena: Tajmer koji ste podesili će se isključiti kada se isključi TV ili ukoliko dođe do nestanka struje.**

26. **SOUND (ZVUK):** Ova tipka se koristi za izbor načina zvuka.
27. **PICTURE (SLIKA):** Ova tipka se koristi za prilagođavanje načina slike.
28. **SUBTITLE (PRIJEVOD):** Za uključivanje/isključivanje prijevoda u načinu DTV ili načinu ATV Teletext.

# Opći opis

## Postavljanje baterija u daljinski upravljač

### Postavljanje baterija

1. Otvorite poklopac odeljka za baterije na zadnjoj strani.

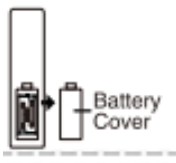

2. Ubacite 2 baterije veličine 1.5V AAA na odgovarajući pol. Nemojte miješati stare i istrošene baterije sa novim baterijama,

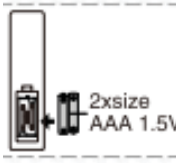

3. Zatvorite poklopac.

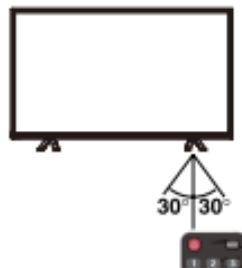
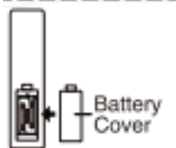

\* Usmerite daljinski upravljač prema senzoru na TV-u i koristite ga na razdaljini do 8 metara.

\* Bacite istrošene baterije u kontejner za recikliranje jer mogu nepovoljno da utiču na okolinu.

### NAPOMENE:

- Jednom stavljene baterije trajaće oko 1 godine u normalnim uvjetima uporabe.
- Ukoliko ne namjeravate da koristite daljinski upravljač duži vremenski period, uklonite ih da izbjegnute oštećenje od curenja.
- Nemojte koristiti stare i nove baterije zajedno.
- Baterije (pakiranje baterija ili postavljene baterije) ne smiju se izlagati velikim temperaturama kao na primjer sunčevoj svjetlosti, vatri i slično.

## Vanjsko povezivanje

### Povezivanje antene \*\*\*\*

Ulazna antenska impedansa ovog uređaja je 75ohm. VHF/UHF 75ohm koaksijalni kabel se može povezati direktno na priključak za antenu, ukoliko je antenski kabel 300ohm sa paralelnim vodom, treba vam konvertor 300ohm/75ohm za povezivanje antenskog kabela na priključak antene. Za detalje molimo pogledajte crtež ispod.

#### Antena sa 300\_Ω sa pliosnatim vodom

Koristite konvertor 75ohm - 300ohm

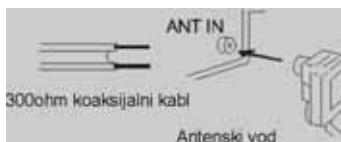

#### Antena sa 75\_Ω sa okruglim vodom

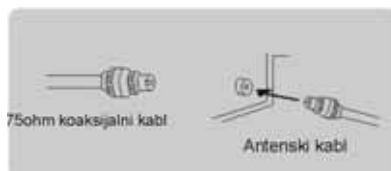

# Vanjsko povezivanje

## Povezivanje VCR-a

Ove upute podrazumijevaju da ste već povezali Vaš TV za antenu ili TV kablanski sistem. Preskočite korak 1 ako još uvijek niste povezali antenu ili kablanski sistem .

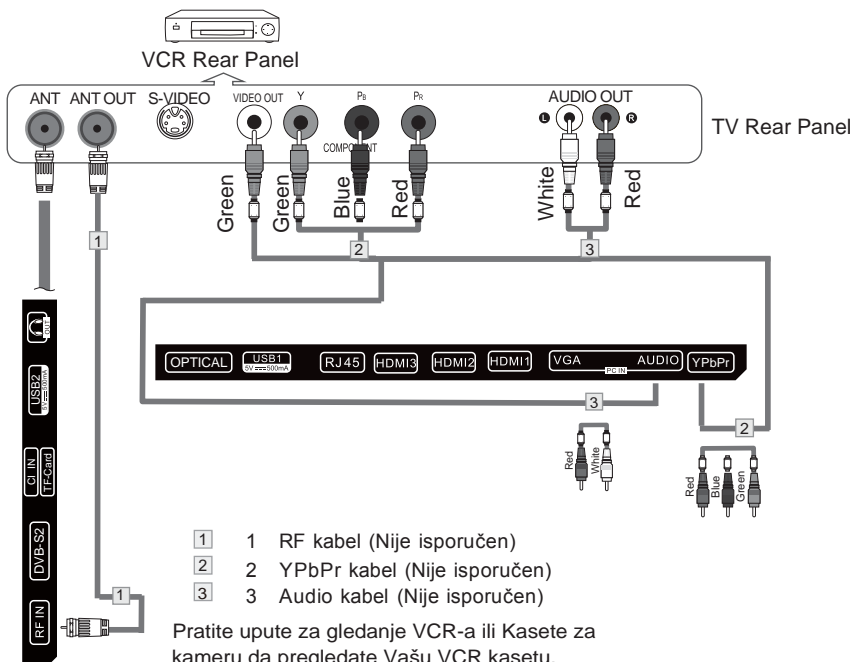

Pratite upute za gledanje VCR-a ili Kasete za kameru da pregledate Vašu VCR kasetu.

Svaki VCR ima različitu konfiguraciju na zadnjoj strani kućišta. Kada povežete VCR, poklopite boje na završecima kablova koje povezujete.

1. Isključite kabel ili antenu sa zadnje strane TV-a.
2. Povežite kabel ili antenu na priključak za ulaz ANT IN na zadnjoj strani VCR-a.
3. Povežite RF kabel između priključka ANT OUT na VCR-u i ANT IN ulaznog priključka na TV-u.
4. Povežite komponentni kabel između komponentnog priključka [Y, Pb, Pr] na DVD player-u i YPbPr priključka na TV-u.
5. Povežite Audio kablove između AUDIO OUT izlaznog priključka na VCR-u i AUDIO L i AUDIO R priključke na TV-u.

### Napomene:

1. Uvijek kada povezujete vanjski uređaj za Vaš TV, provjerite da li je uređaj isključen sa napajanja.
2. Kada povezujete vanjski uređaj, gledajte da se boja na završetku kabela uvijek poklapa sa bojom na priključku uređaja.



## Vanjsko povezivanje

### Povezivanje kamere

Priključci na zadnjoj strani kućišta Vašeg TV-a omogućuju lako povezivanje kamere na Vaš TV. Oni omogućuju da gledate kasete sa kamere bez korišćenja VCR-a (Video rekordera).

Svaka kamera ima različitu konfiguraciju na zadnjoj strani kućišta.

Kada povezujete kameru ili DVD, poklopite boje na završecima kablova za povezivanje.

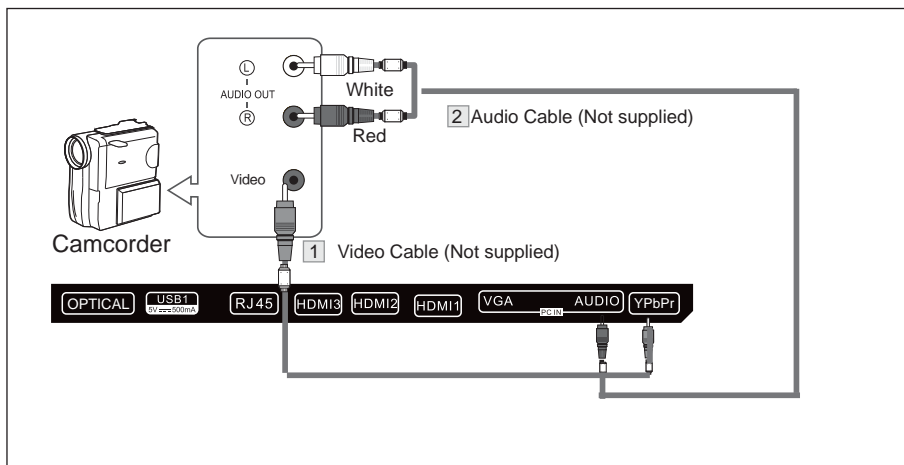

1. Povežite video kabel na AV VIDEO ulazni priključak na TV-u i VIDEO OUT izlazni priključak na kameri.
2. Povežite Audio kablove AUDIO L i AUDIO R na priključke na TV-u AUDIO OUT Izlazne priključke na kameri.
3. Povežite Video kabel između AV VIDEO IN ulaznog priključka na TV-u VIDEO OUT izlazni priključak na DVD-u.
4. Povežite Audio kablove između komponentnog IN AUDIO Li R priključka na TV-u AUDIO OUT izlazni priključak na DVD-u.

#### Napomene:

1. Uvijek kada povezujete vanjski uređaj za Vas TV, provjerite da li je uređaj isključen sa napajanja.
2. Kada povezujete vanjski uređaj, gledajte da se boja na završetku kabela uvijek poklapa sa bojom na priključku uređaja.

## Vanjsko povezivanje

### Povezivanje DVD Player-a/Set-Top Box-a preko HDMI priključka

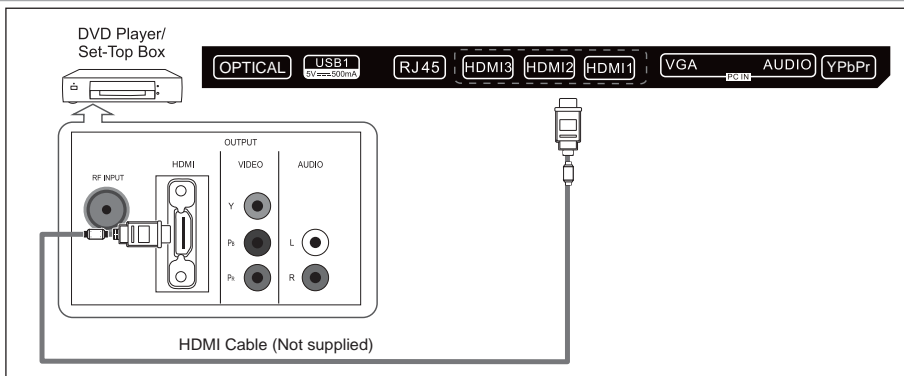

Ovo povezivanje je moguće samo ukoliko postoji priključak za HDMI izlaz na vanjskom uređaju.

#### Štaje HDMI?

HDMI, ili multimedijalni interfejs visoke rezolucije, je interfejs napredne generacije koji omogućava prijenos digitalnog audio i video signala koristeći jedan kabel bez kompresije. Multimedijalni interfejs je još preciznije ime za to naročito jer dozvoljava prenos multi kanala digitalnog zvuka (5.1 kanal).

Razlika između HDMI-a i DVI-a je u tome što je HDMI uređaj manji, ima ugrađen HDCP (High Bandwidth Digital Copy Protection), tj. sistem zaštite od kopiranja, i podržava višekanalni digitalni audio.

Svaki DVD plejer/STB ima različitu konfiguraciju na zadnjoj strani kućišta. Povežite HDMI kabel na priključke HDMI1, HDMI2, HDMI3 na TV-u sa HDMI priključkom na DVD player-u/Set-Top Box-u.

#### Napomene:

1. **Uvijek kada povezujete vanjski uređaj za Vas TV, provjerite da li je uređaj isključen sa napajanja.**
2. **Kada povezujete vanjski uređaj, gledajte da se boja na završetku kabela uvijek poklapa sa bojom na priključku uređaja.**

## Vanjsko povezivanje

### Povezivanje Digitalnog Audio Sistema

Ulazi na zadnjoj strani kućišta Vašeg TV-a omogućuju lako povezivanje Digitalnog Audio Sistema na Vaš TV.

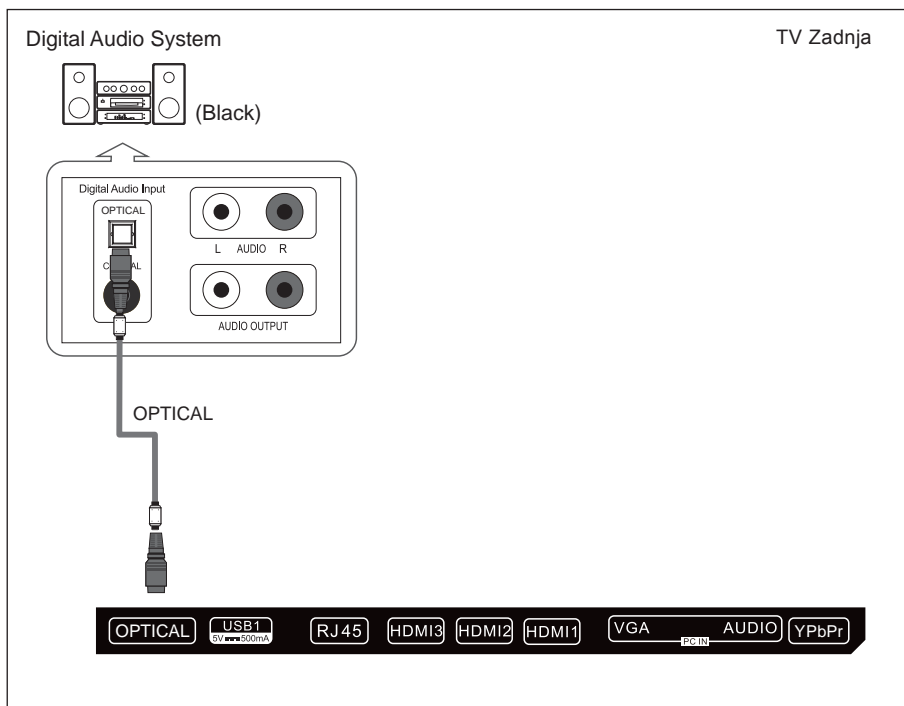

5.1 CH -Digitalni 5.1 zvuk moguće je priključiti kada je TV povezan sa uređajem koji podržava 5.1 kanalni zvuk.

Povežite OPTIČKI kabel između optičkog priključka na TV-u i Digitalnog Audio ulaza na Digitalnom Audio Systemu. Kada je Digitalni Audio Sistem povezan na optički terminal: Pojačajte jačinu zvuka na TV-u, i podesite razinu zvuka pomoću kontrole za jačinu zvuka na Digitalnom Audio Systemu.

## Vanjsko povezivanje

### Povezivanje Osobnoga računala - PC

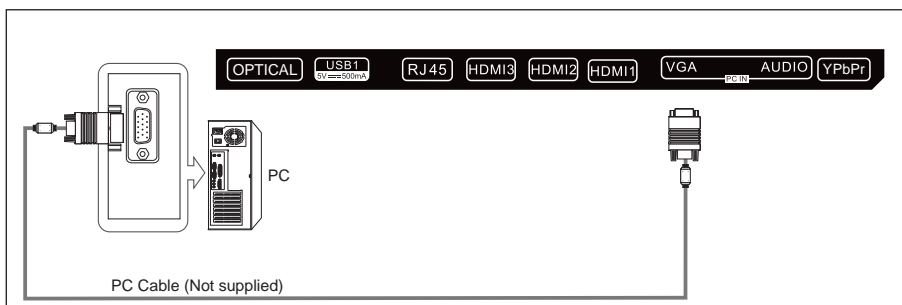

Svako računalo ima različitu konfiguraciju na zadnjoj strani kućišta. Povežite Audio kabel računala između PC AUDIO IN jack (priključak AUDIO ULAZ) na TV-u i AUDIO OUT jack (priključak AUDIO IZLAZ) na zvučnoj kartici Vašeg računala.

Treba da podesite software na računalu prije nego što povežete računalo za Vaš TV (molimo pogledajte "Prkraz na računalu - PC Display")

#### Napomene:

1. Uvijek kada povežete vanjski uređaj za Vas TV, provjerite da li je uređaj isključen sa napajanja.
2. Kada povežete vanjski uređaj, gledajte da se boja na završetku kabla uvijek poklapa sa bojom na priključku uređaja.

## Podržani signali

Ulaz	Način
DTV	Digital: DVB-T/T2, DVB-C, DVB-S/S2
ATV	PAL BG I DK
	SECAM BG DK
CVBS	PAL/NTSC/SECAM

Ulaz	Rezolucija	Vertikalna Frekvencija	
PC/VGA	VGA	640x480	60Hz
	SVGA	800X600	60Hz
	XGA	1024X768	60Hz
	SXGA	1280X1024	60Hz
		1360X768	60Hz
		1920X1080	60Hz

Ulaz	Rezolucija	Vertikalna Frekvencija
Komponenta	480i	60Hz
	480p	60Hz
	576i	50Hz
	576p	50Hz
	720p	50Hz/60Hz
	1080i	50Hz/60Hz
HDMI	1080p	50Hz/60Hz
	480p	60Hz
	576p	50Hz
	720p	50Hz/60Hz
	1080i	50Hz/60Hz
	1080p	50Hz/60Hz
	3840x2160	24Hz/25Hz/30Hz/60Hz

## Podržani signali

Ovaj TV je opremljen digitalnim media plejerom. Može da pronađe uređaje koji podržavaju USB1.1/2.0, uključujući flash disk, USB hard disk i digitalnu kameru. Podržava funkcije kao što su: Prikaži slike, Prikaži muzičke fajlove, Prikaži video fajlove.

**Napomena: Molimo da ne izvlačite kabel tijekom prijenosa podataka. To može dovesti do oštećenja sustava.**

Picture	Codec	JPEG, PNG, BMP
Music	Audio Codec	MP-(1/2/3), AAC, AC3
Video	Container	MPG, MPEG, MP4, MKV, 3GPP, AVI, FLV
	Video Codec	HD/FHD: MPEG-(1/2/4), MVC, H.264, H.265
		UHD: H.264, H.265
Audio Codec	MP-(1/2/3), AAC, AC3	

## Osnovno funkcioniranje

### Paljenje i gašenje TV uređaja (On/Off)

#### Kako da upalite ili ugasite TV

1. Uključite strujni kabel u polarizovanu strujnu utičnicu.
2. Ako je TV u načinu standby, pritisnite tipku **POWER** na daljinskom upravljaču ili tipku **O** na dnu kućišta LED TV-a.
3. Normalna slika će se prikazati na ekranu nakon 15 sekundi. Ako nema ulaznog signala, na ekranu će se prikazati natpis "No Signal".
4. Ukoliko je potrebno privremeno isključiti TV, pritisnite tipku **POWER** na daljinskom upravljaču ili tipku **O** na dnu prednje strane kućišta.
5. Ukoliko želite da potpuno isključite uređaj sa napajanja, izvucite utikač iz zidne utičnice.
6. Nakon što ste isključili uređaj, trebalo bi da sačekate najmanje 5 sekundi pre nego što ponovo uključite uređaj.

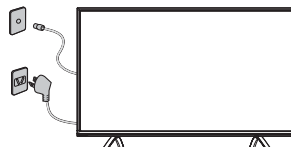

#### Statusna indkaciona lampica

Crveno: U načinu pripravnosti.

Zeleno: Uključen.

#### Automatsko gašenje

1. Ukoliko nema signala, TV će automatski ući u način pripravnosti (standby) nakon 10 minuta.
2. U načinu VGA, ukoliko nema nikakve operacije nakon 15 sekundi, TV će ući u način pripravnosti.

#### Memorija prije gašenja TV-a

Podešavanja slike i zvuka i podešeni kanali biće zapamćeni nakon što se TV ugasi.

Kada se TV ponovo pokrene sve će raditi prema ovim podešavanjima.

## Osnovno funkcioniranje

### Podešavanje čarobnjaka

Kada prvi put pokrećete TV, ući ćete u sistemski vodič TV-a.

#### ***Podešavanje jezika na ekranu - OSD Language Setting***



1. Pritisnite tipku ▲/▼ da izaberete jezik.
2. Pritisnite tipku ► zatim pritisnite tipku "START" da uđete na glavnu stranu

#### ***Podešavanje države***

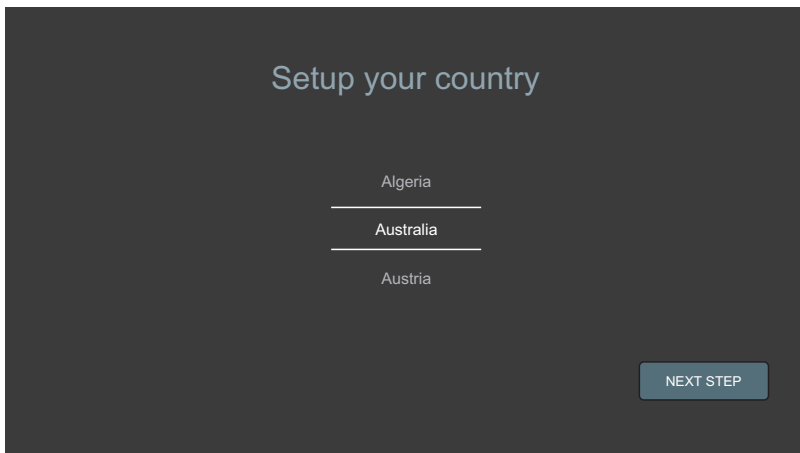

1. Pritisnite tipku ▲/▼ da izaberete tip Vaše zemlje (Algeria/Australia/Austria).
2. Pritisnite tipku ► zatim pritisnite tipku "NEXT STEP" da uđete u sljedeći korak.

## Osnovno funkcioniranje

### Podešavanje čarobnjaka (Wizard)

#### Mrežna podešavanja -Network Settings

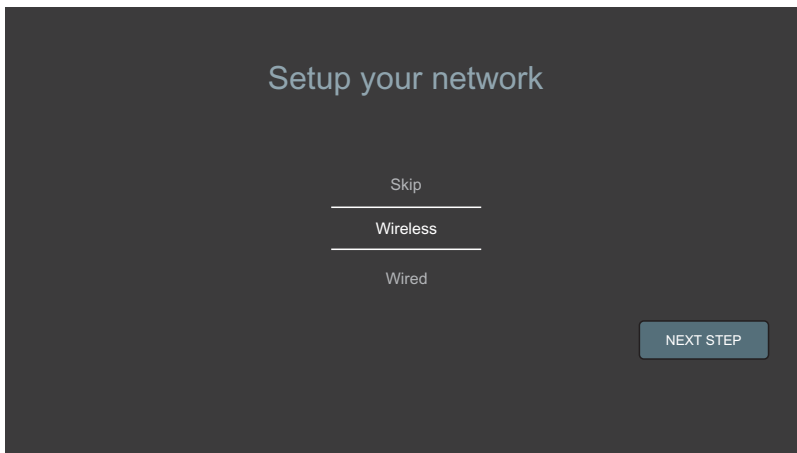

1. Pritisnite tipku ▲/▼ da izaberete tip svoje mreže (Preskoči/žična/bežična).
2. Pritisnite tipku ► zatim pritisnite tipku "NEXT STEP" da uđete u sljedeći korak.

#### Postavljanje Wifi-a



1. Treba da sačekate oko 5-8 sekundi da se prikaže lista wifi mreža.
2. Pritisnite tipku ▲/▼ da izaberete tip Vaše wifi mreže.

#### *Postavljanje mrežnog Interneta*

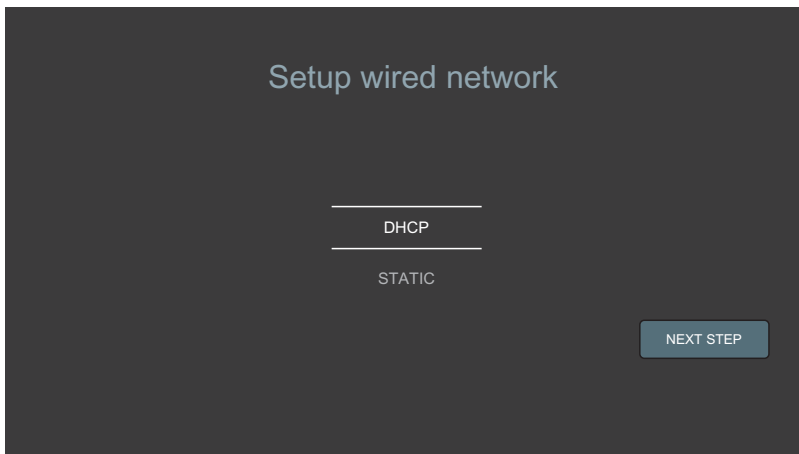

1. Pritisnite tipku ▲/▼ da izaberete vrstu podešavanja (DHCP/STATIC).
2. Pritisnite tipku ► zatim pritisnite tipku SLEDEĆI KORAK ("NEXT STEP") da uđete u sljedeće polje.



# Osnovno funkcioniranje

## Postavljanje čarobnjaka (Wizard)

### FUNKCIONISANJE IZBORNIKA

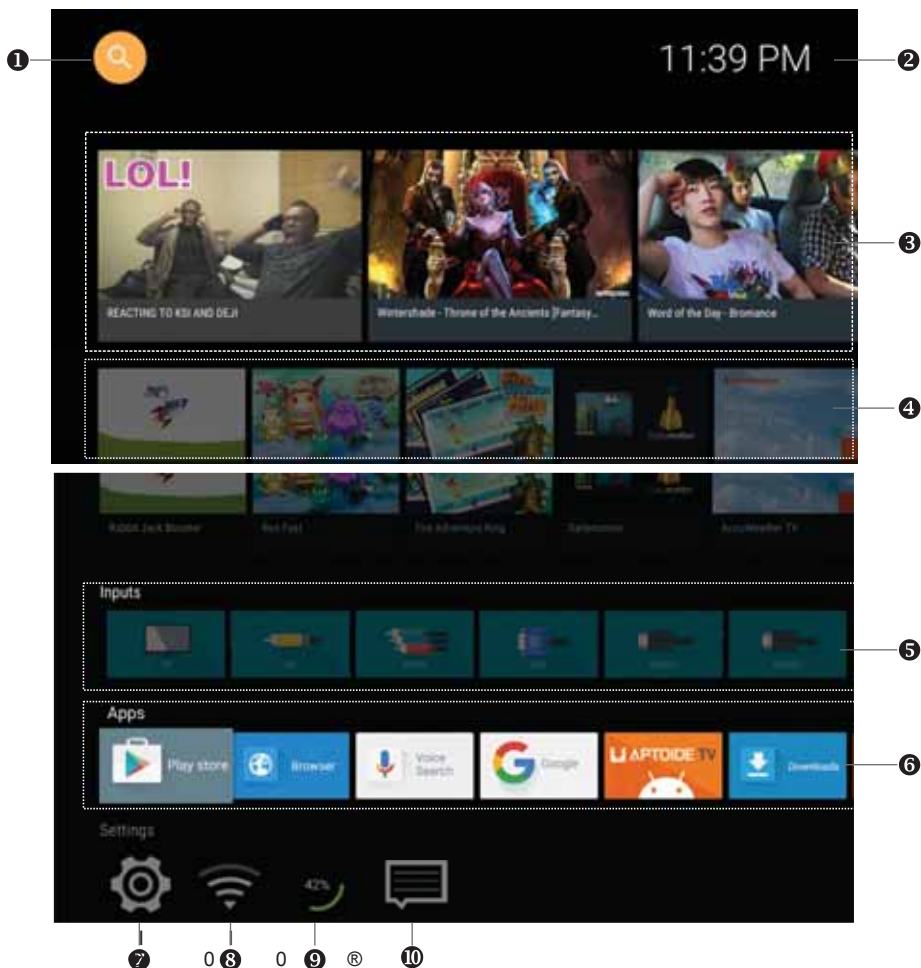

**Tipke sa strelicama:** Izaberite opciju u okviru izbornika.

**Tipka OK:** Uđite u opciju koju ste izabrali.

1. Pretraga po Google-u
2. Trenutno vrijeme
3. Šta je najgledanije: Najgledaniji Video na Internetu.
4. Izdvojene aplikacije: Izdvojene Internet aplikacije za Vaš TV.
5. Ulazi: Ulazni izvori na TV-u (DTV, ATV, AV, YPbPr, VGA, HDMI1, HDMI2, HDMI3).
6. Aplikacije: Sve aplikacije instalirane na Vašem TV-u.
7. Podešavanja: Sve opcije podešavanja na Vašem TV-u.
8. Status mreže: Prikaz statusa Vaše Internet mreže. Uđite u ovu opciju da podesite Vašu mrežu.
9. RAM: Memorija koju koristite.
10. Centar za poruke.

# Osnovno funkcioniranje

## Postavljanje čarobnjaka (Wizard)

### Brzi izbornik - Quick menu



U okviru izvora TV, postoji Brzi izbornik za neke Opcije koje možete da koristite.

**Tipka MENU:** Otvora Brzi izbornik ili izlazi iz izbornika.

**Tipka BACK:** Izlaz iz izbornika.

**Tipke sa strelicama:** Izaberite opciju koju želite.

**Tipka OK:** Uđite u opciju koju ste izabrali.

## Upravljanje izbornikom

### Postavke

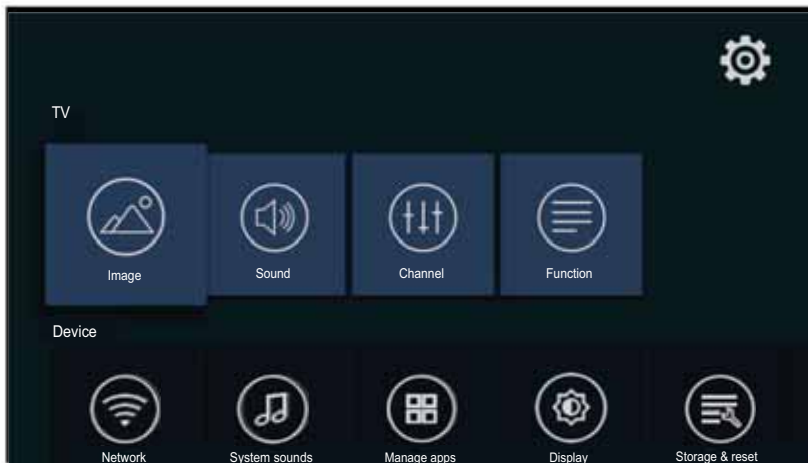

Korisnik može pretraživati sve dostupne funkcije.

### Željene postavke

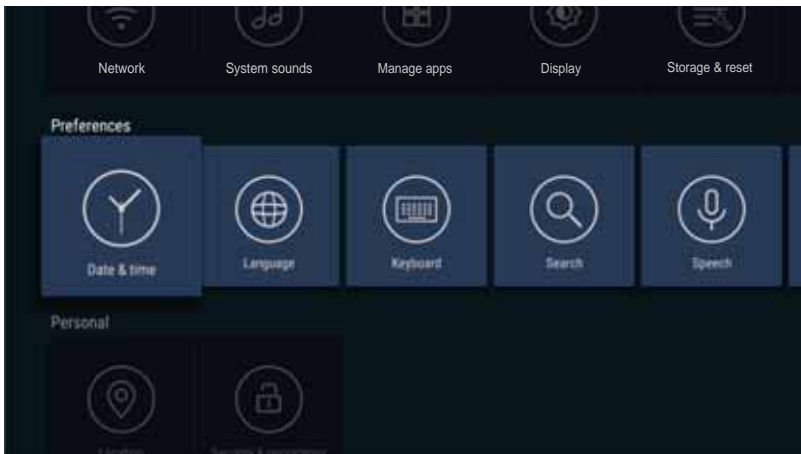

**Datum i vrijeme:** Možete podesiti datum i vrijeme;

**Jezik:** Možete promijeniti na jezik koji želite;

**Tastatura:** Konfigurirate tastaturu;

**Pretraga:** Google pretraga;

**Govor:** Konfiguracija govora.

### **NAČIN SLIKE**

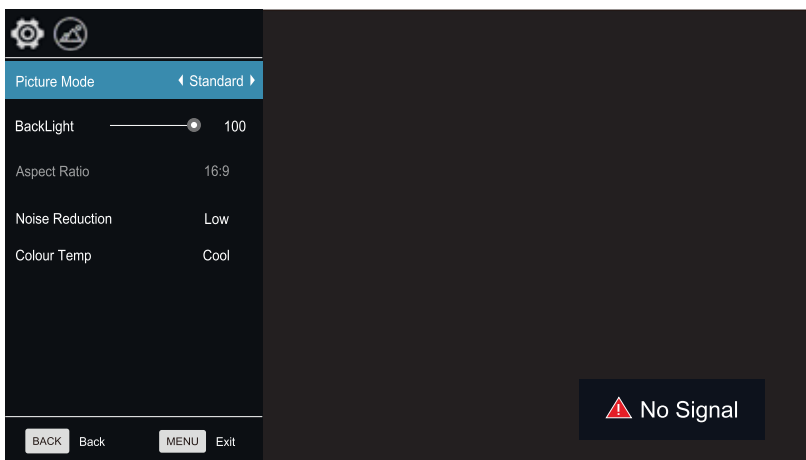

Vaš TV ima sljedeća podešavanja slike (Soft, Vivid, User, Dynamic, Standard) koji su fabrički postavljeni. Samo način Korisnik - "User" može se prilagođavati podešavanjem pojedinačnih opcija kao što su Kontrast, Osvjetljenje, Boja, Oštrina, Nijansa.

1. Pritisnite tipku ▲/▼ da izaberete opcije načina Slika.

2. Pritisnite tipku ◀/▶ da izaberete jedan način slike.

# Upravljanje izbornikom

## Slika

### **Pozadinsko osvjetljenje - Backlight**

Podesite pozadinsko osvjetljenje

1. Pritisnite tipku ▲/▼ da izaberete opcije pozadinskog osvjetljenja.
2. Pritisnite tipku ◀/▶ da podesite vrednosti pozadinskog osvjetljenja.

### **Razmjer prikaza - Aspect Ratio**

Možete da izaberete veličinu slike koja odgovara Vašim zahtjevima gledanja.

1. Pritisnite tipku ▲/▼ da izaberete opciju razmjera prikaza - Aspect Ratio.
2. Pritisnite tipku ◀/▶ da izaberete način razmjera. Možete takođe da pritisnete tipku "Aspect" na daljinskom upravljaču da biste izabrali jedan od načina razmjera.

Svaki izvor gledanja ima različite načine razmjera.

### **Toplina boja - Color Temp**

U skladu sa Vašim željama možete promijeniti sveukupnu shemu boja na slici.

1. Pritisnite tipku ▲/▼ da izaberete opciju "Toplina boja".
2. Pritisnite tipku ◀/▶ radi odabira boje.

Standard: Održava bijelu boju.

Toplo - Warm: Pojačava crvene boje na bijelom.

Hladno - Cool: Pojačava plave boje na bijelom.

### **Redukcija smetnja na slici - Noise Reduction**

1. Pritisnite tipku ▲/▼ da izaberete opciju za redukciju smetnje - Noise Reduction.
2. Pritisnite tipku ◀/▶ da prilagodite redukciju smetnji na slici.

Napomena: Redukcija smetnje na slici ne radi u načinu VGA.

## Zvuk

### Režim zvuka

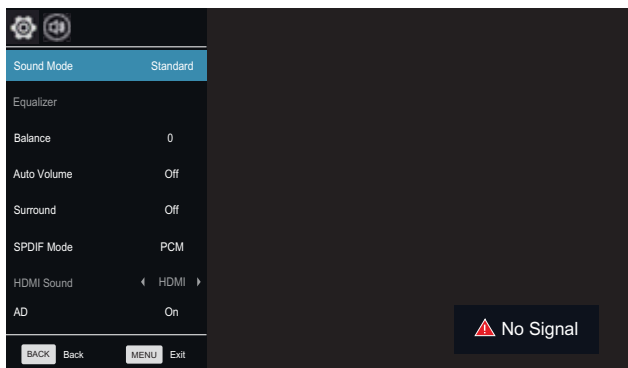

Možete da izaberete specijalna zvučna podešavanja koja će se koristiti prilikom emitovanja. Vaš TV ima pet podešavanja zvuka ("Standard", "Music", "Movie", "Sports", "User")

**Standardno - Standard:** Izaberite normalni način zvuka.

**Muzika - Music:** Izaberite način zvuka za muziku.

**Film - Movie:** Omogućuje pojačan i pun zvuk za gledanje filmova.

**Sport - Sports:** Pojačava i ističe druge zvuke za sport.

**Korisnik - User:** Izaberite i prilagodite zvučna podešavanja (Vidite "Korisnička podešavanja za zvuk").

# Upravljanje izbornikom

## Zvuk

### Ekvilajzer - Equalizer

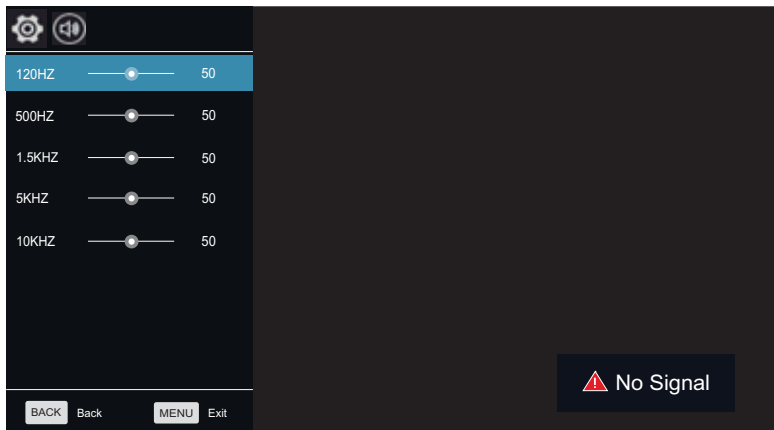

1. Pritisnite tipku ▲/▼ da izaberete opciju u ekvilajzeru.
  2. Pritisnite tipku OK da uđete u podizbornik ekvilajzera.  
Podešavanja zvuka mogu se podešavati prema Vašim korisničkim potrebama.
    1. Pritisnite tipku ▲/▼ za izbor pojedinačne stavke.
    2. Pritisnite tipku ◀/▶ da povećate ili smanjite vrijednost pojedinačne stavke.
- Napomena: Prilagođene vrijednosti ostaju memorisane prema izabranim pojedinačnim stavkama.

### **Balans - Balance**

Ukoliko jačina zvuka na lijevom i desnom zvučniku nije ista, možete da podesite balans među njima prema Vašim potrebama.

1. Pritisnite tipku ▲/▼ da izaberete opcije balansa.
2. Pritisnite tipku ◀/▶ da pojačate ili smanjite vrijednost stavke.

### **Automatsko podešavanje jačine zvuka - Auto Volume**

Svaka prijenosna stanica ima svoje uvjete svog signala, tako da je nezgodno prilagoditi jačinu svaki put kada se mijenja kanal. Automatsko podešavanje automatski podešava jačinu zvuka željenog kanala stišavanjem zvučnog izlaza kada je signal visok ili podizanjem jačine zvuka ukoliko je signal nizak.

1. Pritisnite tipku ▲/▼ da izaberete Automatsko podešavanje jačine zvuka.
2. Pritisnite tipku ◀/▶ da izaberete "On" ili "Off".

### **Zvuk u okruženju - Surround Sound**

Ovo se koristi da uključite zvuk u okruženju (pozadini) da biste dobili bolje zvučne efekte.

1. Pritisnite tipku ▲/▼ da izaberete opciju Okruženje - "Surround".
2. Pritisnite tipku ◀/▶ da izaberete "On" ili "Off".

### **SPDIF način**

Ovo se koristi za izbor načina "SPDIF Mode". Ova opcija koristi se samo u načinu HDMI/DTV.

1. Pritisnite tipku ▲/▼ da izaberete opciju načina "SPDIF".
2. Pritisnite tipku ◀/▶ da izaberete "RAW", "PCM" ili "OFF".

# Upravljanje izbornikom

## Zvuk

### HDMI zvuk

Ova opcija je moguća samo u načinu HDMI.

1. Pritisnite tipku ▲/▼ za izbor opcije "HDMI zvuk".
  2. Pritisnite tipku ◀/▶ da izaberete način HDMI zvuka, HDMI ili VGA.
- Napomena: HDMI zvuk se može aktivirati samo kad je izvor signala HDMI.

### AD

Ova opcija je moguća samo u načinu DTV.

1. Pritisnite tipku ▲/▼ da izaberete opciju "AD".
2. Pritisnite tipku ◀/▶ da izaberete "On" ili "Off" (uključeno ili isključeno).

### AD jačina zvuka

1. Pritisnite tipku ▲/▼ da izaberete opciju "AD jačina zvuka".
2. Pritisnite tipku ◀/▶ da povećate ili smanjite vrijednost opcije.

## Kanal

### Tip antene - Antenna Type

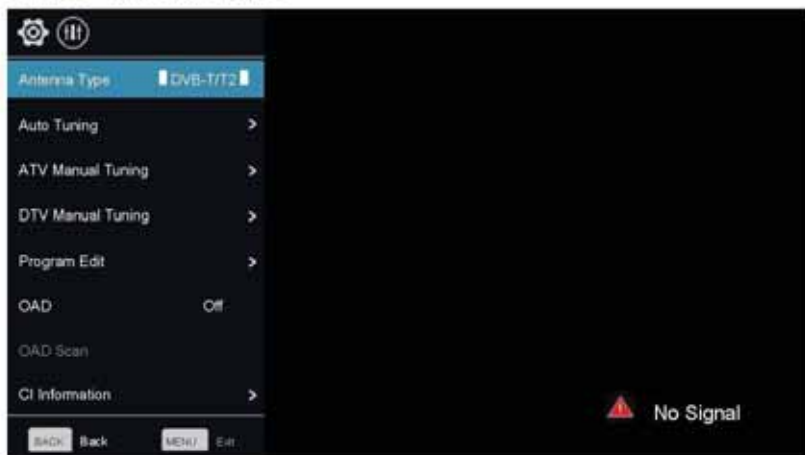

1. Pritisnite tipku ▲/▼ da izaberete opciju Tip antene.
2. Pritisnite tipku ◀/▶ da izaberete tip antene: DVB-C, DVB-T/T2, DVB-S.

### Automatsko traženje kanala - Auto Tuning

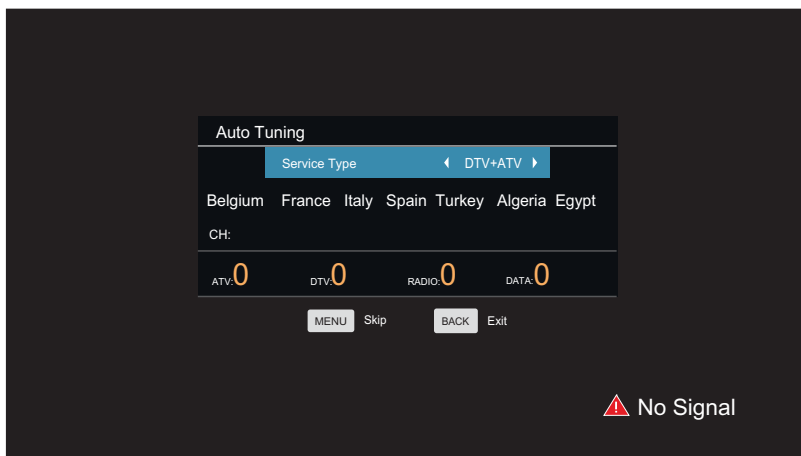

Pritisnite tipku ▲/▼ da izaberete opciju Automatsko traženje kanala. Možete izabrati zemlju na listi pregleda i podesiti opciju Tip pretrage - "Search Type". Broj pronađenih kanala će se prikazati na ekranu.

Ako postavite Tip pretrage na "DTV+ATV"(digitalni+analogni kanali), kada se završi pretraga digitalnih kanala, TV će pokrenuti pretragu analognih kanala. Kada je cijela pretraga završena, svi kanali će biti sačuvani u memoriji.

Ukoliko je tip antene DVB-S, najpre treba da postavite opciju DVB-S. Možete da podesite satelit, režim skeniranja, opciju pretrage itd. u ovom izborniku.

Napomena: Ukoliko želite da izađete iz cijele pretrage, možete da pritisnete tipku BACK.

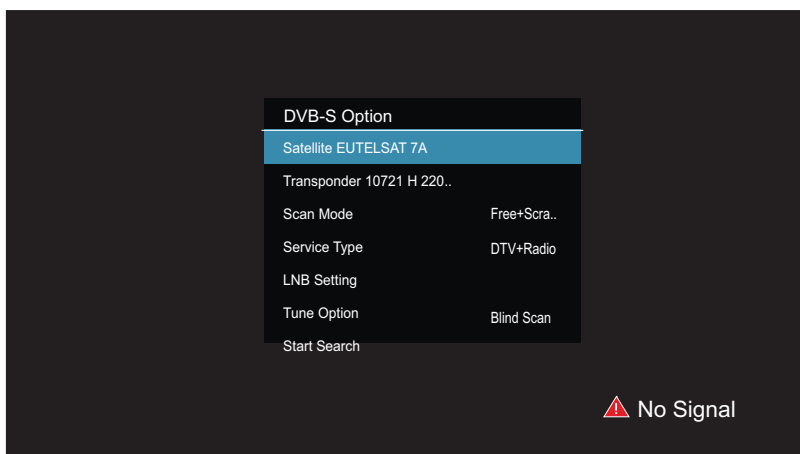

# Upravljanje izbornikom

## Kanali

### ATV Manuelno traženje kanala

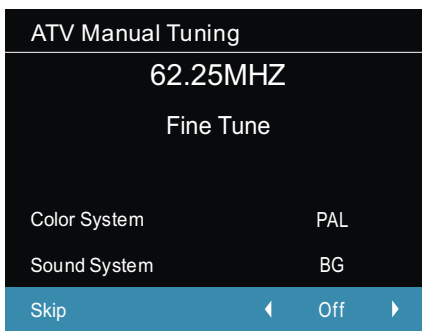
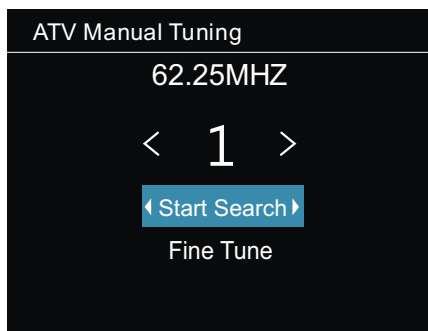

Kod izvora ATV/DTV, možete da izaberete Manuelno traženje analognih TV kanala da uđete u izbornik "ATV Manuelno traženje kanala". Trenutni kanal (Current CH): Možete da vidite broj trenutnog kanala i da pritisnete tipku ◀/▶ da biste izabrali kanal koji želite da modifikujete. Sistem boja: Izaberite opciju sistem boja, pritisnite tipku ◀/▶ na daljinskom upravljaču ili na TV-u. . . . '

Sistem boja će se promijeniti po redoslijedu: PAL, SECAM, NTSC ili AUTO.

Sistem zvuka (Sound System): Izaberite opciju Sistem zvuka, pritisnite tipku ◀/▶ na daljinskom upravljaču ili na TV-u.

Sistem zvuka će se neprestano mijenjati po redoslijedu: BG, DK, I, L ili M. Pretraga: Možete koristiti tipku ▶ da tražite kanale od niže do visoke frekvencije i koristite tipku ◀ da tražite kanale od visoke frekvencije ka nižoj frekvenciji. Kada ste našli kanal, pretraga će biti pauzirana i možete da ponovo pritisnete tipku za druge kanale nakon što ste sačuvali kanal.

Fino podešavanje (Fine Tune): U slučaju neodgovarajuće slike ili zvuka TV programa, možete koristiti opciju Fino podešavanje.

Preskoči (Skip): Izaberite opciju Preskoči, pritisnite Skip na daljinskom upravljaču ili na TV-u, izaberite ON da preskočite trenutni program, izaberite OFF da dodate program na listu programa za preskakanje. Frekvencija (Frequency): Možete videti frekvenciju traženih kanala.

### DTV Manuelno traženje kanala

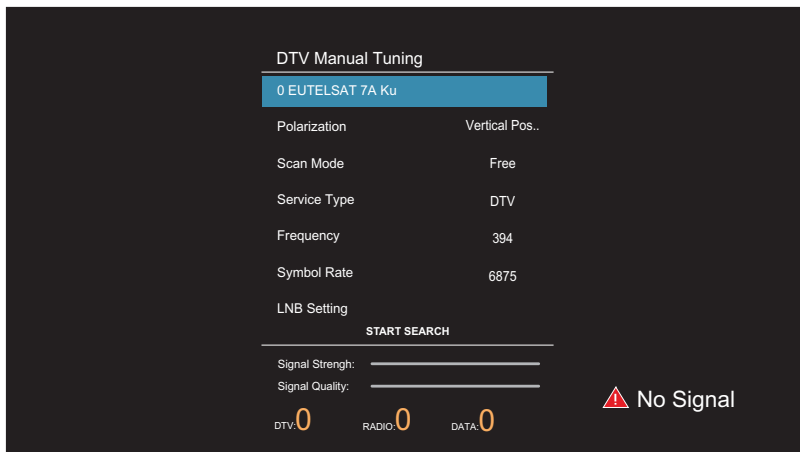



## Upravljanje izbornikom

### Kanali

Kod izvora ATV/DTV, možete da izaberete "DTV Manuelno traženje kanala" da biste ušli u izbornik "DTV Manuelno traženje kanala"

Ukoliko je tip antene DVB-C, možete koristiti tipke ◀/▶ da izaberete Frekvenciju. Ukoliko je tip antene DVB-T, možete koristiti tipke ◀/▶ ili uneti broj da izaberete kanal. Ukoliko je tip antene DVB-S, možete da izaberete satelitska ili druga podešavanja. Zatim pritisnite tipku OK za pretragu, TV će sačuvati DTV kanal ukoliko je DTV signal prisutan.

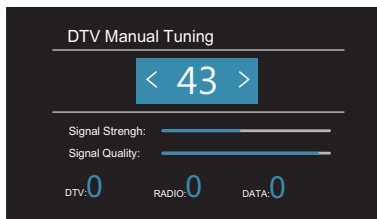

### Program

#### Uređivanje programa - Program Edit

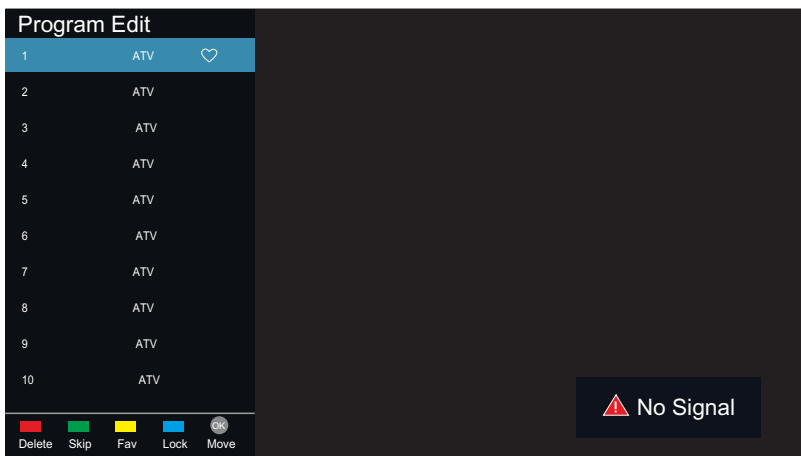

Možete koristiti tipku ▲/▼ da izaberete Uređivanje programa i uđete u izbornik, pritisnete tipku u boji na daljinskom upravljaču da preskočite, obrišete ili zaključate programe, ili da dodate programe na svoju listu omiljenih kanala. BRISANJE: Možete pritisnuti CRVENU tipku da obrišete izabrani kanal, zatim izaberete kanal koji želite da obrišete i ponovo pritisnete CRVENU tipku za brisanje. PRESKOČI: Možete da pritisnete ZELENU tipku da preskočite kanal.

Kanal će biti preskočen kada promijenite kanal. Takođe kanal će biti preskočen na listi kanala. Fav: Možete da pritisnete ŽUTU tipku u izborniku da dodajete kanale na Vašu listu omiljenih kanala. Zatim možete da pritisnete tipku ◀/▶ na daljinskom upravljaču da zamijenite između liste kanala i liste omiljenih kanala u izborniku. Zaključavanje (Lock): Ako ne želite da Vaša djeca ili gosti gledaju kanale bez Vašeg dopuštenja, možete da pritisnete PLAVU tipku da zaključate kanal. Jednom kada je kanal zaključan i aktiviran je sistem za zaključavanje, neophodna je zaporka da ponovo pokrenete kanal.

Premjesti (Move): Možete da koristite tipku OK da prilagodite redoslijed programa.

# Upravljanje izbornikom

## Program

### Informacija o signalu (Koristi se samo kod DTV-a)

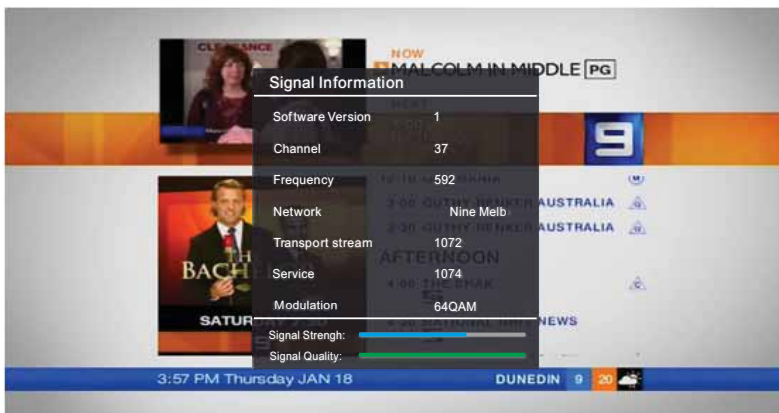

1. Pritisnite tipku ▲/▼ da izaberete opciju Informacija o signalu - "Signal Information".
2. Pritisnite tipku "OK" ili ►, možete da vidite informaciju o DTV kanalu.

#### **Napomena:**

#### **Kvalitet/Jačina signala - Signal Quality/Signal Strength (Samo kod DTV-a):**

Za razliku od analognih kanala, kod kojih je različita kvaliteta prijema signala, digitalni kanali moraju imati perfekten kvalitet prijema ili ih uopće ne možete gledati. Tako da za razliku od analognih kanala, ne možete fino podešavati digitalni kanal. Ukoliko jačina signala pokazuje da je signal slab, moguće rješenje je da prilagodite Vašu antenu kako bi se jačina signala pojačala. Nastavite sa podešavanjem antene sve dok ne pronađete najbolju poziciju sa najjačim signalom.

#### **Preuzimanje sadržaja - OAD (On Air Download)**

Ova opcija se koristi da aktivira ili deaktivira sistemsko ažuriranje software-a sa DTV prijenosa.

1. Pritisnite tipku ▲/▼ da izaberete opciju "OAD".
2. Pritisnite tipku ◀/▶ da izaberete "On" ili "Off".

**Napomena: Ova opcija se koristi samo u načinu DTV.**

#### **OAD skeniranje - OAD Scan**

Ova opcija se koristi samo u načinu DTV.

1. Pritisnite tipku ▲/▼ da izaberete opciju "OAD Scan".
2. Pritisnite tipku OK da pretražite da li ima dostupnog sistemskog ažuriranja software-a na DTV mreži.

#### **Informacija CI - CI Information**

1. Pritisnite tipku ▲/▼ da izaberete opciju "CI informaton" i uđete u izbornik.
2. Pritisnite tipku "OK", možete videti specifične CI informacije uključujući informaciju o CI modulu, informacije o smart kartici, itd.

**Napomena: Ova opcija se koristi samo u načinu DTV.**

#### **Podešavanja LBN - LNB Setting**

1. Pritisnite tipku ▲/▼ da izaberete polje "LNB podešavanja".
  2. Pritisnite tipku "OK" za prikaz LNB izbornika za podešavanja.
- Možete postaviti posebno podešavanje za pretragu DVB-S kanala.

**Napomena: Ova opcija se koristi samo u načinu DVB-S.**

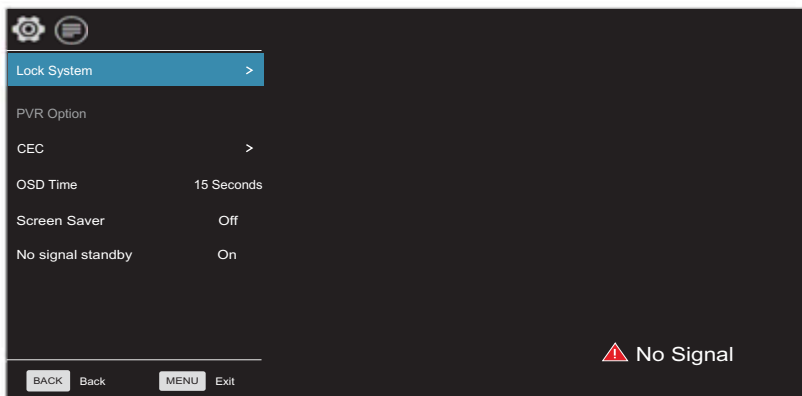

Vrijeme na ekranu - OSD Time: Podesite željeno trajanje vremena OSD za prikaz vremena na ekranu.

### **Zaključavanje (Opciono)**

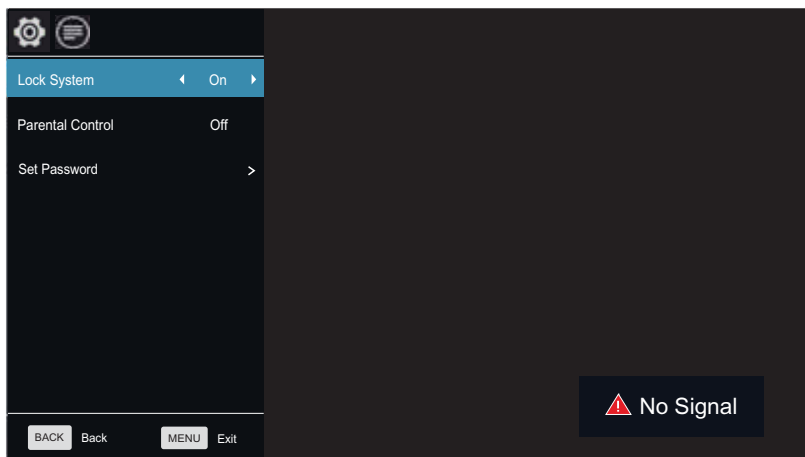

1. Pritisnite tipku "Enter" da uđete u podizbornik Sistemskog zaključavanja - "System Lock".
2. Pritisnite tipku ◀/▶ da izaberete "On" ili "Off".

# Upravljanje izbornikom

## Funkcije

### Postavljanje zaporke - Set Password

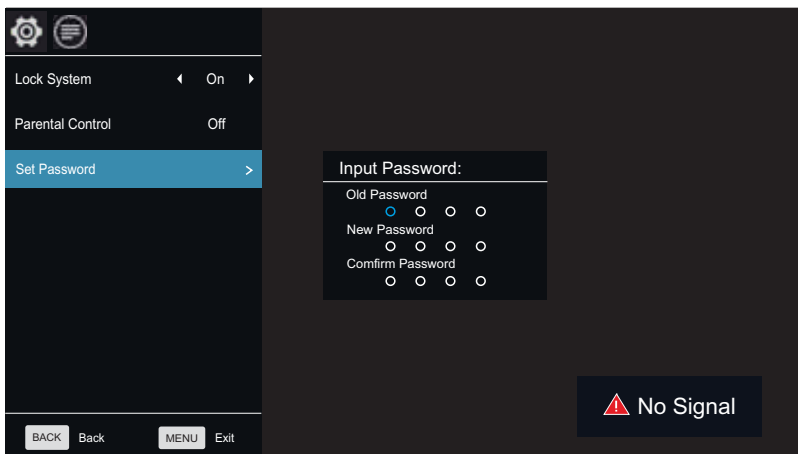

1. Pritisnite tipku “OK” da izaberete opciju Postavite zaporku.
2. Unesite Vašu zaporku od 4 broja da unesete staru zaporku. Izaberite bilo koja 4 broja za Vašu novu zaporku i unesite ih. Čim unesete 4 broja, kursor se premiješta na polje Potvrdi zaporku -“Confirm password”, ponovo unesite ista 4 broja, i Vaša nova zaporka će biti memorisana. (Fabrički podešena zaporka je 0000, jača zaporka je 1980).

### Roditeljska kontrola - Parental Control

Ova opcija se koristi samo u načinu DTV.

1. Pritisnite tipku ▲/▼ da izaberete opciju Roditeljska kontrola.
2. Pritisnite tipku ◀/▶ da izaberete razinu zaključanosti kod Roditeljske kontrole.

### CEC

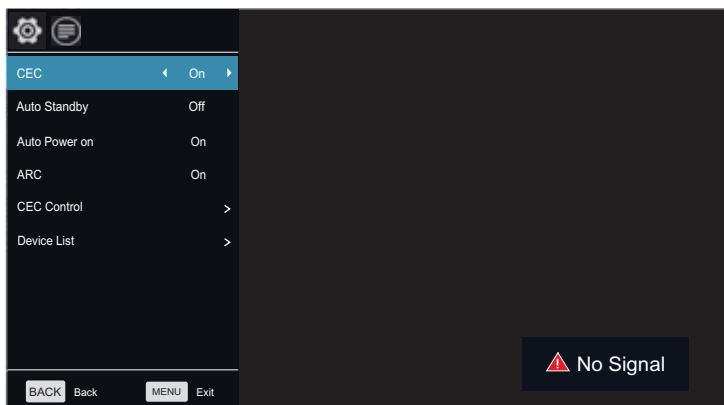

Kontrola nad korisnički elektronskim uređajima - Consumer Electronics Control (CEC) je HDMI funkcija dizajnirana da dozvoli korisniku da komanduje i kontrolira do 15 CEC - aktiviranih uređaja, koji su povezani preko HDMI priključka, koristeći samo jedan od daljinskih uređaja (na primjer, kontrolišući TV uređaj, set-top box, i DVD plejer koristeći samo daljinski upravljač TV-a).

1. Pritisnite tipku **▲/▼** da izaberete opciju "CEC".
2. Pritisnite tipku **OK** da uđete u podizbornik za "CEC" podešavanja. Ova opcija se koristi za aktiviranje ili deaktiviranje CEC-a.

1. Pritisnite tipku **▲/▼** da izaberete opciju "CEC".
2. Pritisnite tipku **◀/▶** da izaberete "On" ili "Off".

### **Automatsko stanje pripravnosti - Auto Standby**

Ova opcija se koristi kada je funkcija CEC aktivirana, i odlučuje da li TV šalje komandu za standby uređaju koji je povezan za njega.

1. Pritisnite tipku **▲/▼** da izaberete opciju "Auto Standby".
2. Pritisnite tipku **◀/▶** da izaberete "On" ili "Off".

### **Automatsko uključivanje uređaja**

Ova opcija se koristi kada je funkcija CEC aktivirana, i odlučuje da li da šalje komandu za paljenje prema uređaju povezanom za TV.

1. Pritisnite tipku **▲/▼** da izaberete opciju automatsko paljenje - "Auto Power on".
2. Pritisnite tipku **◀/▶** da izaberete "On" ili "Off".

### **ARC**

Ova opcija se koristi kada je funkcija CEC aktivirana, ona omogućuje da TV šalje audio signal ka uređajima sa kojima je povezan u načinu HDMI.

1. Pritisnite tipku **▲/▼** da izaberete opciju "ARC".
2. Pritisnite tipku **◀/▶** da izaberete "On" ili "Off".

**Napomena: ARC je jedino moguć u načinu HDMI3.**

### **Lista uređaja**

Ova opcija se koristi kada je funkcija CEC aktivirana, ona prikazuje listu uređaja koji su povezani sa TV-om.

1. Pritisnite tipku **▲/▼** da izaberete opciju Lista uređaja - "Device List".
2. Pritisnite tipku **OK** za prikaz koji su uređaji povezani za TV.

# Upravljanje izbornikom

## Funkcije

### CEC kontrola

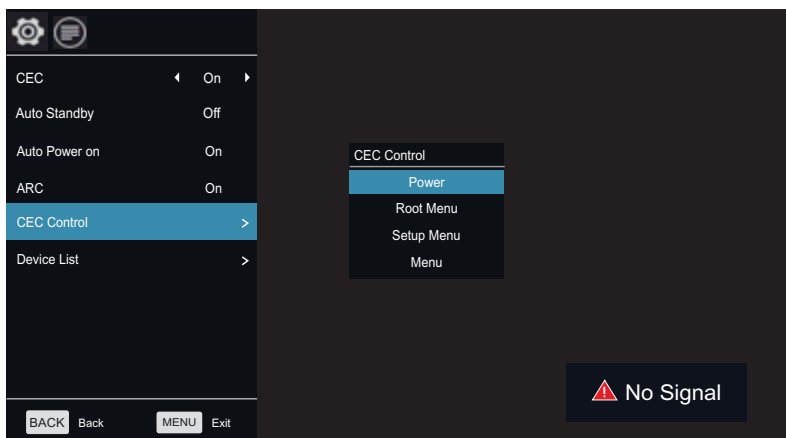

Ova opcija omogućuje TV-u da kontrolira uređaje vezane za njega.

1. Pritisnite tipku ▲/▼ za izbor opcije "CEC Control".
2. Pritisnite tipku OK da uđete u podizbornik "CEC Control".

#### Paljenje

1. Pritisnite tipku ▲/▼ da izaberete opciju Paljenje - "Power".
2. Pritisnite tipku OK da uključite uređaj povezan na TV.

#### Root Menu

1. Pritisnite tipku ▲/▼ da izaberete opcije "Root" izbornika.
2. Pritisnite tipku OK da uđete u root izbornik uređaja povezanog na TV.

#### Izbornik za podešavanja - Setup Menu

1. Pritisnite tipku ▲/▼ da izaberete opcije Izbornika za podešavanja.
2. Pritisnite tipku OK da uđete u izbornik za podešavanja uređaja povezanog na TV.

#### Izbornik

1. Pritisnite tipku ▲/▼ da izaberete opcije Izbornika - "Menu".
2. Pritisnite tipku OK da uđete u izbornik uređaja povezanog na TV.

#### PVR Opcije

1. Pritisnite tipku ▲/▼ da izaberete opcije "PVR".
2. Pritisnite tipku OK da uđete u podizbornik "PVR Opcija", za detaljnije informacije pogledajte dio koji se odnosi na "PVR".

#### Nema signala u načinu pripravnosti - No Signal StandBy

1. Pritisnite tipku ▲/▼ da izaberete opciju "No Signal StandBy".
2. Pritisnite tipku ◀/▶ da izaberete "On" ili "Off". Ukoliko je podešeno na "On", TV će automatski otići u način standby nakon 10 minuta ukoliko stoji natpis "No Signal" na ekranu. (U načinu VGA, ukoliko nema nikakve funkcije nakon 15 sekundi, TV će preći u način standby.)

# Upravljanje izbornikom

## Funkcije

### Screen Saver

Ova opcija koristi se samo u ATV načinu.

1. Pritisnite tipku ▲/▼ da izaberete opciju "Screen Saver"-a.
2. Pritisnite tipku ◀/▶ za izbor "On" ili "Off".

### HDMI modifikovanje načina (Opciono)

Ova opcija koristi se samo u HDMI načinu.

1. Pritisnite tipku ▲/▼ da izaberete opciju "HDMI Edid Mode".
2. Pritisnite tipku ◀/▶ da promenite na HDMI Edid verziju.

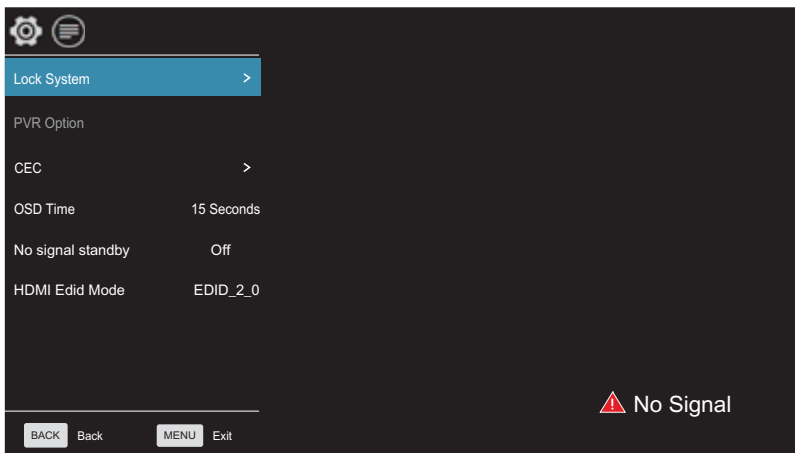

## Vrijeme

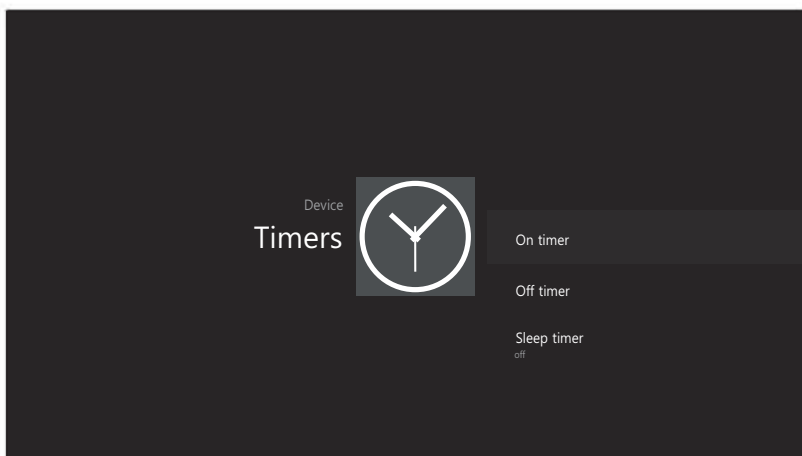

### ***On Timer- Uključen tajmer za vremensko gašenje***

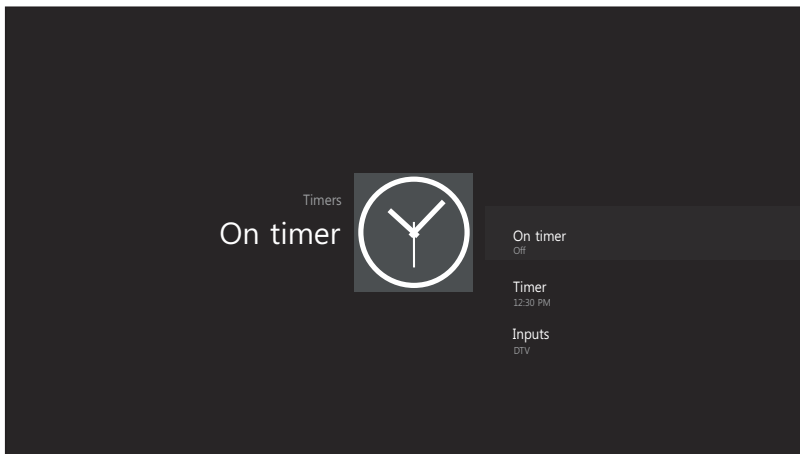

U polju "On Timer", pritisnite tipku OK da uđete u podizbornik, podesite vrijeme za paljenje TV-a, kada je TV u standby načinu. Možete da podesite željeni izvor koji će se prikazati automatski kada pokrenete TV u izborniku "Source" (Izvor).

### ***Off Timer - Isključen tajmer za vremensko gašenje***

U polju "Off Timer", pritisnite tipku OK da uđete u podizbornik, podesite vrijeme za isključivanje TV-a.





## Upravljanje izbornikom

### Funkcije

#### Sleep Timer - Podešavanje tajmera za spavanje

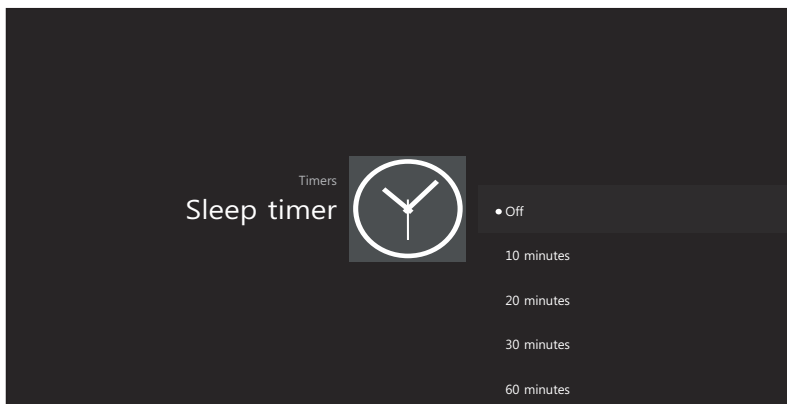

1. Pritisnite tipku ▲/▼ za izbor opcija "Sleep Timer"-a (Podešavanje vremena za spavanje).
2. Pritiskajte tipku ◀/▶ više puta sve dok se željeno vrijeme ne pojavi (Off-isključeno, 10min, 20min, 30min, 60min, 90min, 120min, 180min, 240min).

#### **Napomene:**

1. **Podešeno vrijeme spavanja će biti poništeno kada se TV isključi ili ukoliko dođe do nestanka struje.**
2. **Kada vrijeme ističe, podsetnik će se prikazati na ekranu. Pritisnite bilo koju tipku da poništite funkciju tajmera.**

#### **Jezik zvuka**

1. Pritisnite tipku ▲/▼ da izaberete opciju "Jezik zvuka".
2. Pritisnite tipku ◀/▶ da podesite primarni jezik zvuka.

**Napomena: Ova opcija koristi se samo u DTV načinu.**

#### **Jezik podnapisa**

1. Pritisnite tipku ▲/▼ da izaberete opciju "Jezik podnapisa".
2. Pritisnite tipku ◀/▶ da podesite primarni jezik podnapisa.

**Napomena: Ova opcija koristi se samo u DTV načinu.**

### PVR

#### **UPOZORENJE:**

1. Prije povezivanja USB uređaja za TV, molimo napravite kopiju Vaših podataka da biste spriječili gubljenje podataka ili ako dođe do oštećenja uređaja.
2. USB disk mora biti formatiran kada se prvi put koristi za PVR. Bilo koji podatak na disku biće izgubljen tijekom procesa formatiranja. Molimo napravite kopiju Vašeg diska ukoliko ne želite da izgubite podatke. Preporučujemo da koristite samo namenjen disk za PVR. Nemojte isključivati disk niti napajanje tijekom procesa formatiranja.
3. Nemojte mijenjati PVR fajlove na osobnom računalu.

**Napomena: Uvjerite se da je Vaš USB uređaj kompatibilan sa TV-om i da podržava PVR snimanje.**

# Upravljanje izbornikom

## PVR

**Izaberite Disk:** Pritisnite tipku "OK" da uđete u podizbornik i pritisnite [ ] da izaberete disk za PVR.

**Time Shift veličina:** Pritisnite ◀/▶ da izaberete veličinu.

**Formatiranje Disk:** Pritisnite "OK" da uđete u podizbornik formata. Disk mora biti formatiran kada se prvi put koristi za PVR. Nemojte isključivati disk ili napajanje tijekom formatiranja. Kada formatirate disk, na ekranu će se prikazati progrešna linija.

**Napomena:** Što je Vaš uređaj veći, proces formatiranja će biti duži. Uređaju može biti potrebno više minuta da se formatira, ovo nije neispravnost, molimo sačekajte da se formatiranje završi. **Provjera brzine:** Testirajte Vašu brzinu diska.

### PVR Vodič

Kada je disk za PVR spreman, programi se mogu snimati u DTV načinu.

### PVR

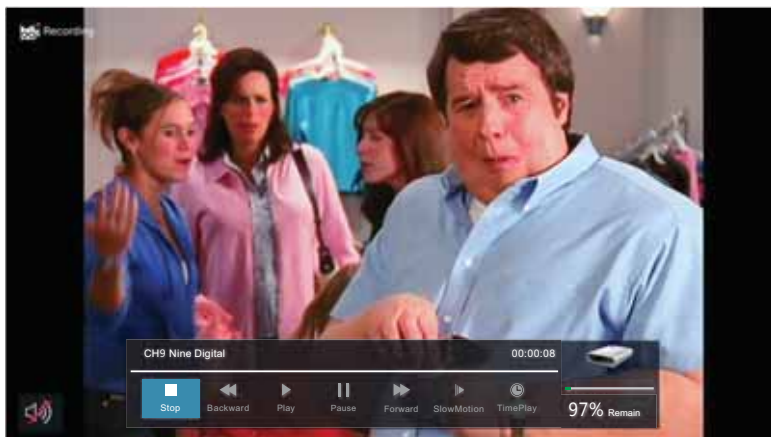

### Vrijeme snimanja

U DTV načinu, pritisnite tipku ▶/|| da pauzirate DTV program, pritisnite ga ponovo za nastavak prikazivanja.

Dužina trajanja programa može biti pauzirana u zavisnosti od podešavanja u OVR sistemskom fajlu.

Pritisnite "BACK" (Nazad) da zaustavite vrijeme snimanja.

Pritisnite tipku PLAY za nastavak prikaza programa od trenutka kada je pauziran.

**Napomena:** Vrijeme snimanja će se zaustaviti ukoliko promijenite kanale, promijenite ulazne priključke ili TV bude u načinu pripravnosti dok se nalazi u načinu Vrijeme snimanja.

### Trenutno snimanje

1. Izaberite željeni kanal i pritisnite tipku \* na daljinskom upravljaču da biste započeli snimanje trenutnog prikaza, progrešna linija će se prikazati na dnu ekrana.

2. Snimanje se zaustavlja kada pritisnete tipku BACK a snimljeni sadržaj se automatski čuva na vanjskom USB uređaju. **Napomena:** Možete da gledate samo kanale sa istom frekvencijom kao program koji se snima. **Ukoliko probate da promijenite kanal ili dođete do glavnog interfejsa pojavice se poruka sa sadržajem da li želite ili ne da zaustavite snimanje "STOP RECORDING".** Sustav će prestati da snima ako korisnik mijenja kanale, Prihvatite ili Prekinite.

### Snimanje u standby načinu

Ovaj model ne pruža usluge snimanja tokom načina pripravnosti.

**Napomena:** Počnite snimanje, zatim pritisnite tipku za paljenje. Prikazaće se poruka koja Vas pita hoćete u način pripravnosti, da zaustavite ili da poništite.

# Upravljanje izbornikom

## DTV

### DTV EPG (Elektronski programski vodič)

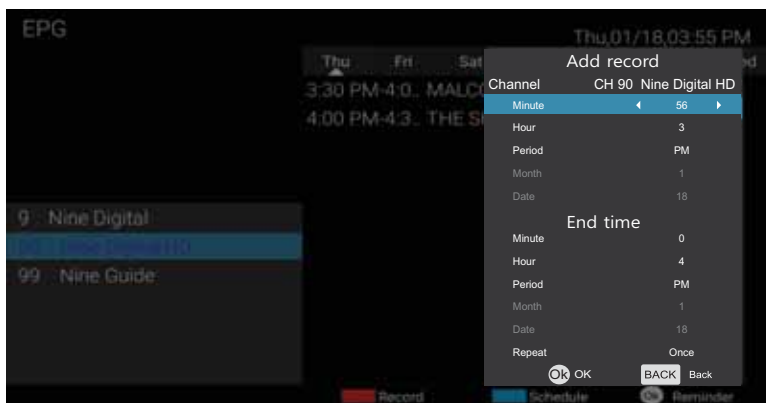

U načinu DTV, pritisnite tipku "VODIČ" za ulazak u Elektronski Programski Vodič. U izborniku Vodič, pritisnite crvenu tipku da SNIMITE podešavanja.



U izborniku Vodič, pritisnite tipku "OK" za opciju "Podsetnikza podešavanja". Napomena: Pritisnite tipku ◀/▶ za podešavanje vremena, pritisnite tipku OK da sačuvate podešavanja.

#### **Screen Shot**

Možete snimiti trenutnu sliku na ekranu pritiskom na žutu tipku držeći duže od 1 sekunde, i automatski će se prikazati pregled slike da provjerite da li ste uspješni. Sljedeća slika može vam koristiti kao primjer.

#### **Podijeli (Share)**

Kada pregledate snimljenu sliku, možete da pritisnete tipku OK ili da izaberete klikom na miša hoćete li da je podijelite putem email-a, bluetooth-a, sa Vašim prijateljem, facebook-a, twitter-a itd. Pogledajte sliku.

**Napomena: Ovaj način ne podržava bluetooth.**

## Rješavanje problema

Ukoliko imate problem, provjerite moguća rješenja za svaki od uzroka koji su navedeni dolje. Navedeni simptomi mogu biti izazvani nepravilnim podešavanjem, prije nego stvarnom neispravnosću uređaja. Ukoliko problem potraje, obratite se Centru za korisnike, pogledajte zadnju stranicu za više detalja.

Uzrok	Moguća rješenja
Nema napajanja	Molimo provjerite da je kabel za napajanje uključen i da je električna utičnica ispravna. Isključite kabel za napajanje i ponovo ga uključite nakon 60 sekundi, i ponovo uključite TV.
Nema slike na ekranu	Molimo provjerite antenski spoj. Ukoliko postoje smetnje, molimo promijenite stanicu. Molimo podesite opcije kontrasta i svjetline.
Dobra slika ali nema zvuka	Molimo pojačajte glasnoću zvuka. Molimo provjerite da li je TV u postavci bez zvuka, pritisnite tipku MUTE na daljinskom upravljaču. Molimo provjerite podešavanja zvuka. Ukoliko se koriste vanjske uređaje, provjerite da glasnoća zvuka nije isključena ili smanjena. Ukoliko koristite AVI ili komponentne ulaze, molimo uvjerite se da su kablovi dobro spojeni. Ukoliko koristite DVI - HDMI kabel nepadodan je poseban audio kabel. Uvjerite se da nije priključen priključak od slušalica.
Dobar zvuk ali loša slika ili nedostatak slike	Molimo provjerite antenski spoj i stanje antene. Ukoliko koristite komponentni ulaz, molimo provjerite komponentne spojeve, neispravni ili loše spojeni mogu izazvati probleme s bojom i izazvati nedostatak slike na ekranu.
Nema odgovora na komande na daljinskom upravljaču	Baterije na daljinskom upravljaču su možda potrošene. Ukoliko je potrebno, molimo zamijenite ih. Očistite leću daljinskog upravljača. Udaljenost između LED TV-a i daljinskog upravljača mora biti do 8m, u okviru preporučenog kuta u kome je upravljač funkcionalan, te između daljinskog upravljača i TV-a ne smije biti prepreka.
Slika preko cijelog ekrana trepti prilikom VGA	Vrednost V-HEIGHT (vertikalnog podešavanja) može biti podešena na previsoku vrednost, restartujte kompjuter i uđite u bezbedni režim (safe mode), zatim postavite parametre monitora na pravilnu vrednost u skladu sa opisom podešavanja.
Vodoravne linije prilikom VGA	Dolazi do pomeranja faze uzorka, podesite fazu u skladu sa pozicijom slike.
Točke u boji su prisutne na ekranu	Iako je LED ekran napravljen korištenjem tehnologije visoke preciznosti i 99.99% ili više piksela je funkcionalno, mogu se pojaviti crne ili svijetle točke (crvene, plave, zelene) i biti stalno prisutne na LED ekranu. To je strukturalno svojstvo LED ekrana i ne predstavlja kvar.
Slika prekida	Držite TV podalje od bučnih električnih izvora poput automobila, sušila za kosu, strojeva za zavarivanje, i sve slične opreme. Električna atmosferska interferencija poput udaljenih oluja s grmljavinom može izazvati prekid slike. Prilikom postavljanja opreme, ostavite malo prostora između opreme i TV-a. Provjerite antenu i spoj. Držite antenu podalje od bilo kakvih električnih ili ulaznih/izlaznih kablova.

## Riješavanje problema

<p>Nakon automatskog podešavanja dostupni su samo neki kanali.</p>	<p>Provjerite da li je Vaše područje pokriveno digitalnim video prijenosom. Pokušajte ponovno podešavanja kanala ili ručno podesite kanale koji nedostaju. Provjerite da li koristite ispravan tip antene – molimo pogledajte stranu 16 "Antenski spoj".</p>
<p>Nemoguće je odabrati kanal.</p>	<p>Provjerite da li je kanal blokiran u podešavanjima glavnog menija.</p>
<p>USB ne radi</p>	<p>Molimo Vas provjerite da li su spojeni USB kablovi i kabel za napajanje električnom energijom, da hard disc nije formatiran. Molimo Vas provjerite da li je USB disc kompatibilan i da li su mu multimedijalni formati podataka podržani.</p>
<p>Slika je iskrivljena, u velikim kvadratima, malom kvadratima, točkicama, pikselizacija, itd.</p>	<p>Kompresija video sadržaja može izazvati distorziju slike, osobito na sadržajima koji se brzo kreću poput sporta ili akcijskih filmova.</p>
<p>Buka dopire iz zvučnika</p>	<p>Provjerite spojeve kablova, provjerite da video kabel nije uključen u audio izlaz. Slab signal može izazvati distorziju zvuka.</p>
<p>TV se automatski gasi</p>	<p>Provjerite da li je aktivirana opcija automatskog gašenja (Off Timer) u meniju za podešavanja.</p>
<p>TV se automatski pali</p>	<p>Provjerite da li je aktivirana opcija automatskog paljenja (On Timer) u meniju za podešavanja.</p>
<p>Slika nije prikazana preko cijelog ekrana</p>	<p>Prvo provjerite da li je uzrok ovome ulazni signal. Potpm pokušajte da podesiti zumiranje (Zoom) u meniju funkcija. (Function Menu)</p>

## Nedostaci na slici i razlozi

Deo vezan za OS Android



### **Slika sniježi**

Snježna slika uglavnom je posljedica slabog signala. Podesite antenu ili instalirajte pojačivač signala. (Slika lijevo)



### **Dupla slika ili duhovi**

Dupla slika uglavnom je posljedica refleksije s visokih zgrada. Podesite smjer u kojem je usmjerena antena ili je podignite na višu poziciju.

Duhovi mogu biti rezultat i kontinuiranog prikazivanja statičnih slika. Ovaj fenomen može nestati nakon nekoliko trenutaka. (slika lijevo)



### **Smetnja uzrokovana radio valovima**

Obrasci u obliku valova se kreću po ekranu što je uglavnom uzrokovano radio prijenosnicima ili opremom za prijem kratkih valova u okruženju. (slika lijevo)



### **Smetnje prouzročene elektrotermalnom opremom visoke temperature**

Dijagonalni ili obrasci u obliku riblje kosti pojavljuju se na ekranu ili nedostaje dio slike. Ovo je vjerojatno prouzročeno elektrotermalnom opremom visoke temperature u obližnjoj bolnici.

