



VOX
ELECTRONICS

HRV

UPUTE ZA UPORABU **OLED 55ADJ798B**

SADRŽAJ

DODATNA OPREMA	4
POSTAVLJANJE/UKLANJANJE TV STAJALA	5
POČETAK UPORABE	6
POVEZIVANJE VANJSKIH UREĐAJA	7
DALJINSKI UPRAVLJAČ	8
POSTAVLJANJE BATERIJA	10
PODEŠAVANJA	11
OSNOVNO UPRAVLJANJE	12
IZBORNIK ZA SUSTAVSKA PODEŠAVANJA	17
IZBORNIK ZA PODEŠAVANJE SLIKE	20
IZBORNIK ZA PODEŠAVANJE ZVUKA	21
IZBORNIK ZA PODEŠAVANJE KANALA	23
IZBORNIK ZA PODEŠAVANJE FUNKCIJA	28
TAJMER	33
TAJMER	36
PVR	38
DTV	39
RIJEŠAVANJE PROBLEMA	41
SPECIFIKACIJE	42
PODRŽANI SIGNALI	

BEZBJEDNOSNE INFORMACIJE

- Pročitajte ove upute – Sve mjere opreznosti i upute za uporabu treba pročitati prije rukovanja uređajem.
- Sačuvajte ove upute – Instrukcije za bezbjednu uporabu treba sačuvati u slučaju potrebe.
- Obratite pažnju na upozorenja – Treba se držati svih upozorenja na uređaju ili u uputama.
- Slijedite upute – Treba pratiti sve upute za rad i uporabu uređaja.
- Nemojte koristiti ovu opremu blizu vode – Uređaj se ne smije koristiti u blizini vode ili vlage na pr. u vlažnom podrumu ili u blizini bazena.
- Čistite samo suhom krpom. Nemojte koristiti rastvarače ili tekućine na bazi nafte.
- Nemojte blokirati otvore za ventiliranje.
- Nemojte postavljati uređaj blizu izvora toplote kao što su radijatori, štednjaci ili drugi uređaji (uključujući pojačala) koji proizvode toplinu.
- Nemojte mijenjati priloženi utikač. Ovaj utikač je standardni BS1363 utikač.
- Zaštitite napojni kabel da se po njemu ne gazi niti da se rasteže, naročito na dijelu gdje izlazi iz uređaja.
- Koristite samo pribor/dodatke koje je odredio proizvođač.
- Koristite samo sa kolicima, postoljem, stativom, nosačem ili tablom koje je preporučio proizvođač ili koji su prodani uz uređaj. Kada se kolica ili postolje koriste, obratite pažnju da izbjegnute oštećenja ili povrede ukoliko se izvrne.
- Isključite uređaj prilikom oluja sa grmljavinama ili kada se ne koristi duže vrijeme.
- Obratite se za servisiranje kvalificiranom osoblju. Servisiranje je neophodno kada je uređaj na bilo koji način oštećen, ako je na primjer oštećen kabel ili utikač, ako je prosuta tekućina ili su neki predmeti pali u uređaj ili je bio izložen kiši ili vlazi, ukoliko ne radi normalno ili je ispušten.
- Molimo da uređaj držite u prostoriji sa dobrom ventilacijom.
- TV set treba povezati na utičnicu napona 100-240V~ 50/60Hz.
- Da biste spriječili preopterećenje, nemojte dijeliti istu utičnicu sa previše električnih komponenti.
- Nemojte postavljati kabele za povezivanje na mjestu na kome neko može da stane na njih i da se saplete.
- Nemojte stavljati teške predmete na kabel jer to može dovesti do oštećenja.
- Držite za utikač, a ne za kabel prilikom izvlačenja iz zidne utičnice.
- Izvucite utikač odmah i potražite pomoć stručnog lica ukoliko je utikač ili kabel oštećen, ukoliko je prosuta tekućina na uređaj, ako je slučajno izložen vodi ili vlazi, ukoliko nešto slučajno prodre kroz ventilacione otvore ili ukoliko uređaj ne radi normalno.
- Nemojte uklanjati zaštitne poklopce. Unutar uređaja nema dijelova koje korisnik može sam mijenjati. Pokušaj servisiranja uređaja od strane korisnika je opasan i može poništiti jamstvo uređaja. Samo ovlašteni serviser treba da servisira ovaj uređaj.
- Da biste izbjegli curenje baterija, uklonite istrošene baterije iz daljinskog upravljača kada se ne koristi duže vrijeme.
- Nemojte blokirati otvore ventilacije na zadnjoj strani. TV se može smjestiti unutar police ali omogućite najmanje 5cm (2") praznog prostora oko uređaja.

BEZBJEDNOSNE INFORMACIJE

- Nemojte dodirivati ili tresti TV ekran, to može oštetiti unutarnje komponente.
- UPOZORENJE: Da biste smanjili rizik od požara ili elektrošoka, nemojte izlagati uređaj kiši ili vlazi. Uređaj ne smije biti izložen kapanju ili prskanju a predmeti napunjeni tekućinom, kao što su vaze ne smiju se stavljati na uređaj.
- UPOZORENJE: Zidna utičnica služi da se uređaj isključi sa napajanja i mora biti lako dostupna.
- UPOZORENJE: Baterije se ne smiju izlagati preteranoj toplini kao što je direktna sunčeva svjetlost ili vatra.

 <p>Ovaj simbol upozorava na "opasan napon" u kućištu proizvoda koji može prouzrokovati električni udar.</p>	<p style="text-align: center;">OPREZ RIZIK OD STRUJNOG UDARA NE OTVARAJTE</p> <p>Opres: Da biste smanjili rizik od strujnog udara, NEMOJTE sklanjati poklopac. Ne postoje dijelovi koje može mijenjati korisnik. Za servis se obratiti kvalificiranom tehničaru.</p>	 <p>Ovaj simbol podsjeća korisnika na važnost uputa za korištenje i servisiranje uređaja.</p>
---	---	--

Ova oprema je klasa II ili duplo izolirani električni uređaj. Ne zahtijeva uzemljenje.



PRI PUNOJ JAČINI, DUGO SLUŠANJE MOŽE OŠTETITI SLUH KORISNIKA.

Dodatna oprema

Molimo provjerite da li su sljedeći dodaci spakovani s Vašim OLED TV uređajem. Ukoliko neki od dijelova nedostaje, kontaktirajte svog prodavca.

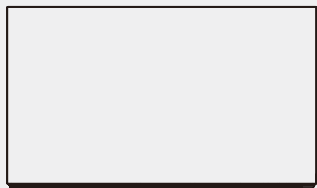

TV Set



Daljinski upravljač (2xAAA baterije)

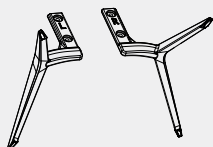

Postolje



4 šrafa

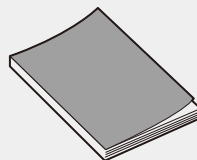

Korisničke upute

POSTAVLJANJE / UKLANJANJE TV POSTOLJA

Kako dodati postolje

Ukoliko treba da sklonite ili dodate postolje molimo pročitajte sljedeće instrukcije.

- Prije dodavanja/sklanjanja postolja, provjerite da li je OLED TV isključen.
- Prije nego što krenete s radom, stavite meke jastuke preko kojih ćete položiti OLED TV. Ovo će spriječiti eventualna oštećenja.

Instrukcije za spajanje:

1. Čvrsto zategnite vijke i matice na zadnjoj strani TV-a.
2. Pričvrstite zidni nosač pomoću vijaka na zid.
3. Podignite TV i zakačite ga na zid.

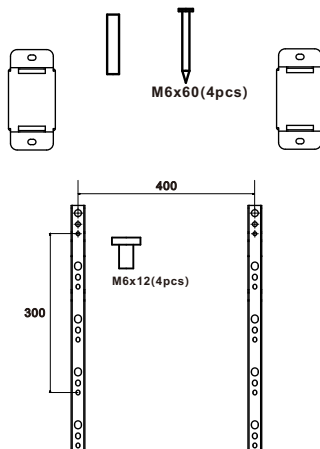
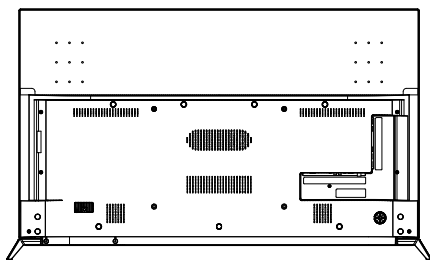

POČETAK RADA

FUNKCIJE UPRAVLJAČKE RUČICE

Ručica u donjem lijevom dijelu na zadnjoj strani TV kontrolira osnovne funkcije, uključujući on-screen izbornik. Za uporabu naprednijih funkcija, morate koristiti daljinski upravljač.

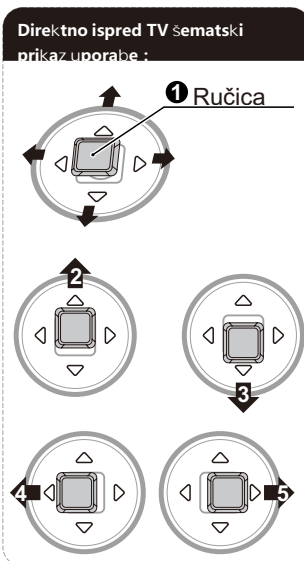
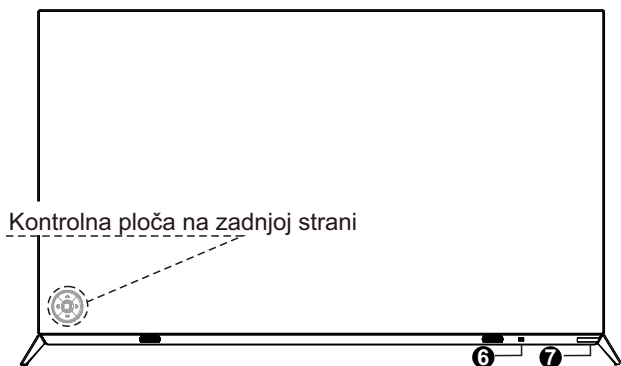

- 1** □ Centar Pritisnite ovaj gumb jednom na kontrolnoj ploči za potvrdu izbora u bilo kom izborniku. Pritisnite i držite ovaj gumb za prikaz funkcija izbornika u bilo kom izborniku. Pritisnite i držite ovaj gumb da upalite TV iz stanja pripravnosti.

- 2** ↑ Gore Pritisnite jednom: Upotrebite za izbor stavke izbornika ukoliko je izbornik na TV-u. Upotrebite da se vratite na posljednji gledani kanal kada gledate TV.

- 3** ↓ Dole Pritisnite jednom: Upotrebite za izbor sljedeće stavke izbornika kada je izbornik na TV-u. Upotrebite da pređete na sljedeći kanal kada gledate TV. Pritisnite i držite ovaj gumb da se vratite na posljednju stranu.

- 4** ← Lijevo Pritisnite jednom: Koristite da izaberete stavke sa lijeve strane u izborniku TV-a. Koristite da smanjite jačinu zvuka dok gledate TV.

- 5** → Pritisnite jednom. Koristite da izaberete stavke sa desne strane u izborniku TV-a. Koristite da pojačate jačinu zvuka dok gledate TV.

- 6** Senzor daljinskog upravljača
Usmjerite daljinski upravljač prema ovoj tački na TV-u.

- 7** INDIKATOR NAPAJANJA Svjetlo je uključeno: TV je u režimu pripravnosti (standby).
Svjetlo je isključeno: TV je upaljen.

POVEZIVANJE SA VANJSKIM UREĐAJIMA

Možete povezati TV sa video uređajima kao što su DVD plejer, video rekorder ili video kamera kako biste uživali u visokoj kvaliteti slike.

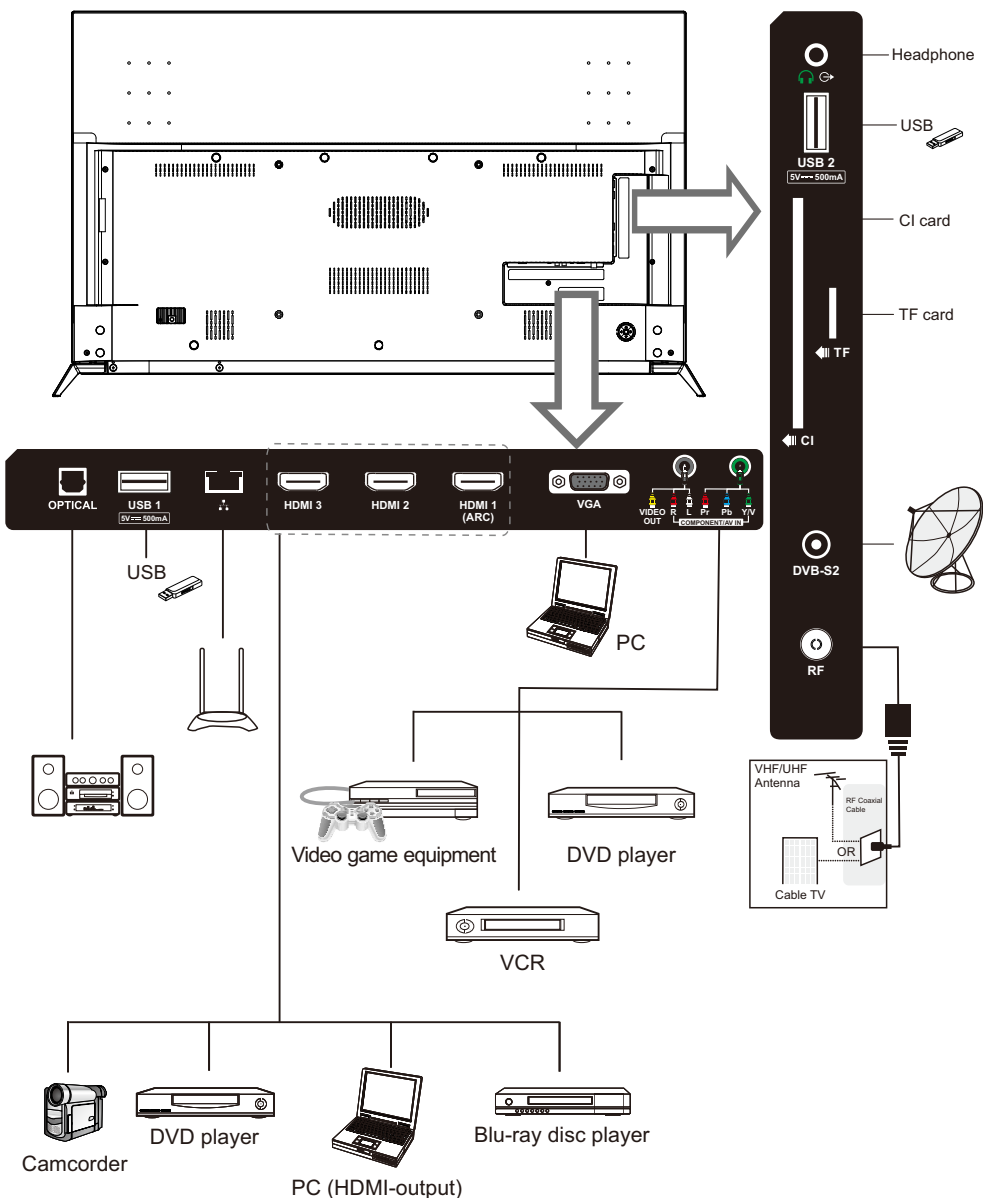

DALJINSKI UPRAVLJAČ

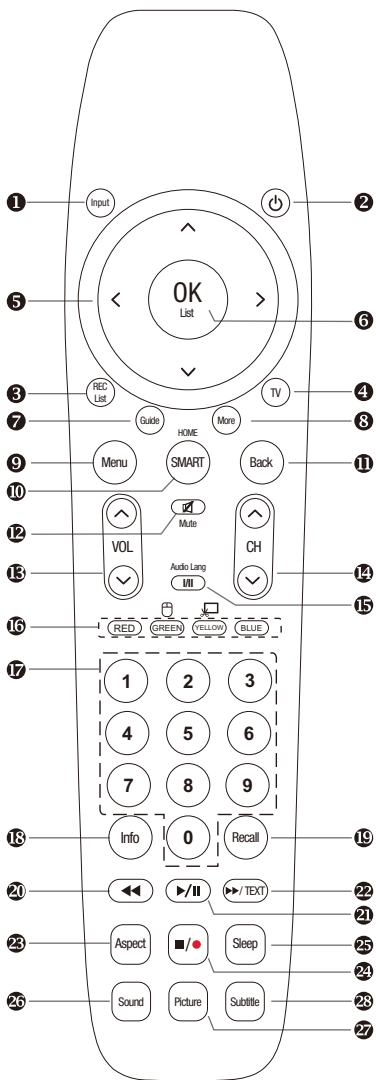

- INPUT:** Ove tipke koriste se za izbor različitih izvora prikaza: DTV, ATV, AV, YPbPr, VGA, HDMI1, HDMI2, HDMI3. Izaberite izvor i pritisnite OK da potvrdite.
- POWER:** Pritisnite ovu tipku da prebacite na način pripravnosti (standby) i pritisnite ponovo da uključite TV.
- REC LIST:** Pritisnite ovu tipku za prikaz liste snimljenih programa u DTV načinu.
- TV:** Pritisnite ovu tipku da uđete u TV izvor.
- STRELIČICE:** Pritisnite ove tipke za pomijeranje gore / dole / lijevo / desno unutar izbornika.
- OK LIST:** Pritisnite ovu tipku za prikaz liste kanala ili da potvrdite vaš izbor.
- GUIDE:** U izvoru DTV(digitalna televizija), ova tipka se koristi za pokretanje EPG aplikacije.
- MORE:** Pritisnite ovu tipku za prikaz izbornika "JOŠ". Možete koristiti ove tipke kao virtualne u izborniku "More" za kontrolu TV funkcija kao daljinski upravljač.
- MENU:** Pritisnite ovu tipku za prikaz brzog izbornika ili za izlazak iz izbornika.
- HOME:** Pritisnite ovu tipku za direktan ulazak u glavni interfejs.
- BACK:** Povratak na prethodnu stranu.
- MUTE:** Pritisnite ovu tipku da isključite zvuk na TV-u, pritisnite ponovo da vratite zvuk na TV-u.
- VOL+ i VOL-:** Pritisnite ove tipke da prilagodite jačinu zvuka na TV-u.
- CH Δ I CH ∇ :** Pritisnite ove tipke za promjenu kanala nagore ili nadolje. U okviru teleteksta, ove tipke se koriste za prikaz sljedeće i prethodne strane.
- I/II tipka /AUDIO LANG:** U izvoru ATV, tipka se koristi za postavljanje NICAM sustava zvuka. U izvoru DTV, koristi se za postavku audio jezika.
- CRVENA/ZELENA/ŽUTA/PLAVA TIPKA**
Ove četiri tipke se koriste za izbor označenih opcija unutar izabranog izbornika/stranice. Pritisnite i duže zadržite ŽUTU tipku da biste slikali prikaz na ekranu. Pritiskom na Crvenu tipku možete promijeniti opciju AD (Opis zvuka), uključiti/isključiti datu opciju.

DALJINSKI UPRAVLJAČ

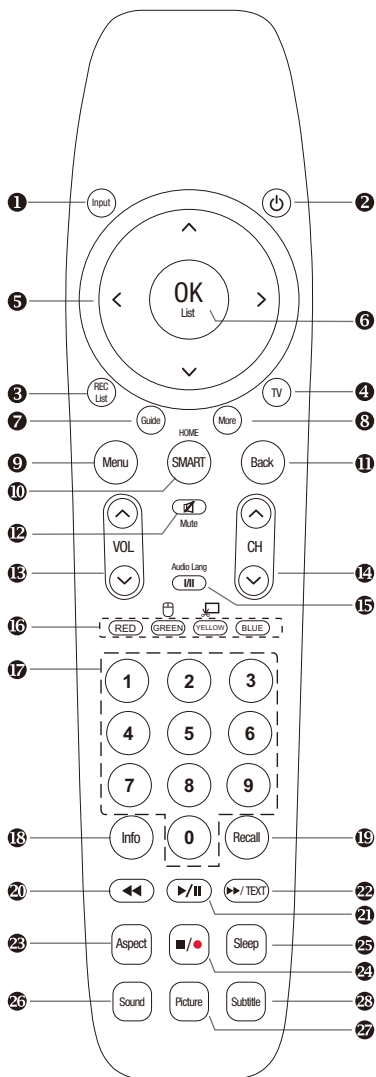

17. **Digitalne tipke (0-9):** Za izbor kanala pritiskom na tipke s brojevima.
18. **INFO:** Ova tipka se koristi za prikaz informacija o izvoru ili informacija o trenutnom programu.
19. **RECALL:** Prebacite na prethodni program.
20. **◀◀:** Koristite funkciju nazad kod načina USB Video/Audio prikaza. Koristi se kao funkcija otkrivanja u načinu ATV Text.
21. **▶/||:** Koristiti kao Play/Pause funkciju u načinu USB Video/Audio prikaza, i kao TimeShift funkciju u DTV načinu.
22. **▶▶ TEXT:** Koristi se kao funkcija naprijed u USB Video /Audio načinu prikaza. U načinu ATV, pritisnite ovu tipku za ulazak u opciju Enter Text (Unesi tekst). Koristi se kao funkcija poništavanja u načinu ATV Text.
23. **ASPECT:** Pritisnite ovu tipku da promijenite način ekrana.
24. **■/●:** Koristite kao funkciju zaustavljanja u načinu prikaza USB Video/Audio. Koristite kao funkciju Snimanja u načinu DTV.
25. **SLEEP:** TV će se automatski isključiti u podešeno vrijeme ukoliko ste podesili tajmer za spavanje (sleep timer). Upotrebite vaš daljinski upravljač da podesite vrijeme spavanja. Pritisnite tipku SLEEP na daljinskom upravljaču, zatim pritisnite ovu tipku ponovo da podesite vrijeme spavanja: off (isključeno), 10, 20, 30, 60, 90, 120, 180, 240 min.
26. **SOUND (ZVUK):** Ova tipka se koristi za izbor načina zvuka.
27. **PICTURE (SLIKA):** Ova tipka se koristi za prilagodavanje načina slike.
28. **SUBTITLE (PRIJEVOD):** Za uključivanje/isključivanje prijevoda u načinu DTV ili načinu ATV Teletext.

POSTAVLJANJE BATERIJA

Postavljanje baterija

- 1** Otvorite poklopac odeljka za baterije na zadnjoj strani.

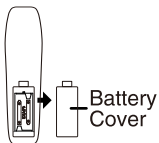

- 2** Ubacite dve baterije veličine 1.5V AAA na odgovarajući pol. Nemojte miješati stare i istrošene baterije sa novim baterijama.

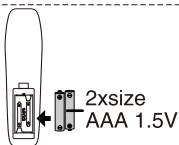

- 3** Zatvorite poklopac.

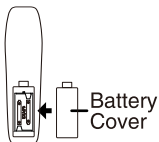

† Usmjerite daljinski upravljač prema senzoru na TV-u i koristite ga na razdaljini do 8 metara.

NAPOMENE:

- Jednom stavljene baterije trajuće oko 1 godine u normalnim uvjetima uporabe.
- Ukoliko ne namjeravate da koristite daljinski upravljač duži vremenski period, uklonite ih da izbjegnute oštećenje od curenja.
- Nemojte koristiti stare i nove baterije zajedno.
- Baterije (pakiranje baterija ili postavljene baterije) ne smiju se izlagati velikim temperaturama kao na primjer sunčevoj svjetlosti, vatri i slično.

PODEŠAVANJA

POČETNO PODEŠAVANJE

Kako da upalite/ugasite TV

1. Uključite strujni kabel u polarizovanu strujnu utičnicu.
2. Ukoliko je TV u stanju pripravnosti, pritisnite tipku **POWER** na daljinskom upravljaču ili  ili pritisnite tipku na zadnjoj strani TV-a.
3. Slika će se prikazati na ekranu nakon 15 sekundi. Ukoliko nema ulaznog signala, prikazaće se natpis "No Signal" na ekranu.
4. Ukoliko je potrebno da privremeno isključite TV, pritisnite tipku **POWER** na daljinskom upravljaču ili pritisnite tipku **O** na zadnjoj strani TV-a.
5. Ako želite da potpuno isključite napajanje za ovaj uređaj, isključite utikač iz zidne utičnice, nakon što ste TV stavili u stanje pripravnosti pomoću daljinskog ili tipke na zadnjoj strani TV-a.
6. Nakon gašenja uređaja, trebalo bi da sačekate najmanje 5 sekundi prije ponovnog paljenja.



Statusna indkaciona lampica

Crveno: U načinu pripravnosti.

Zeleno: Uključen.

Automatsko gašenje

1. Ukoliko nema signala, TV će automatski ući u način pripravnosti (standby) nakon 10 minuta.
2. U načinu VGA, ukoliko nema nikakve operacije nakon 15 sekundi, TV će ući u način pripravnosti.

Memorija prije gašenja TV-a

Podešavanja slike i zvuka i podešeni kanali biće zapamćeni nakon što se TV ugasi. Kada se TV ponovo pokrene sve će raditi prema ovim podešavanjima.

OSNOVNO FUNKCIONIRANJE

Podešavanje čarobnjaka

Kada prvi put pokrećete TV, ući ćete automatski u sistemski vodič TV-a.

Podešavanje jezika na ekranu - OSD Language Setting

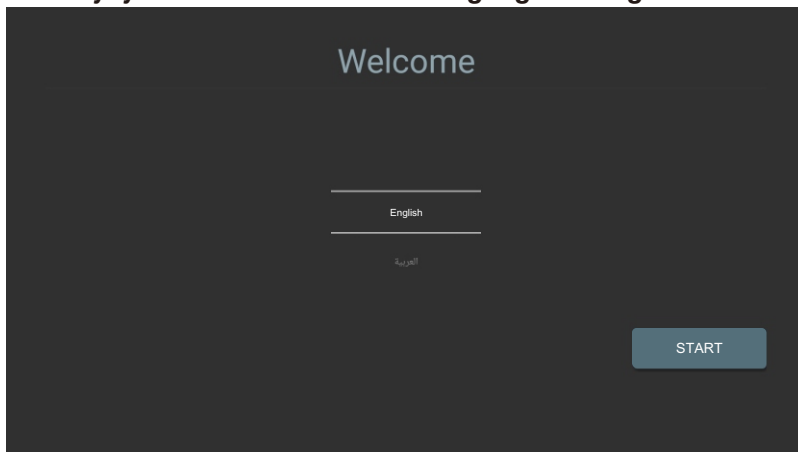

1. Pritisnite tipku ▲/▼ da izaberete jezik.
2. Pritisnite tipku ► zatim pritisnite tipku "START" da uđete na glavnu stranu

Podešavanje države

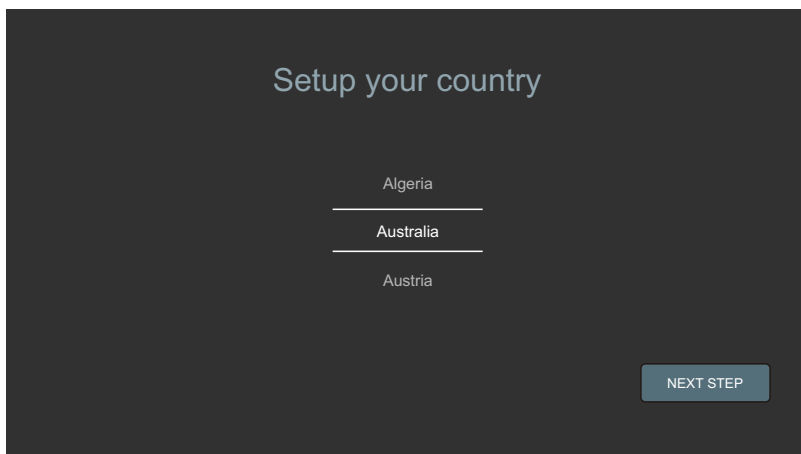

1. Pritisnite tipku ▲/▼ da izaberete tip Vaš zemlje (Algeria/Australia/ Austria).
2. Pritisnite tipku ► zatim pritisnite tipku "EXT STEP" da uđete u sljedeći korak.

Podešavanja mreže

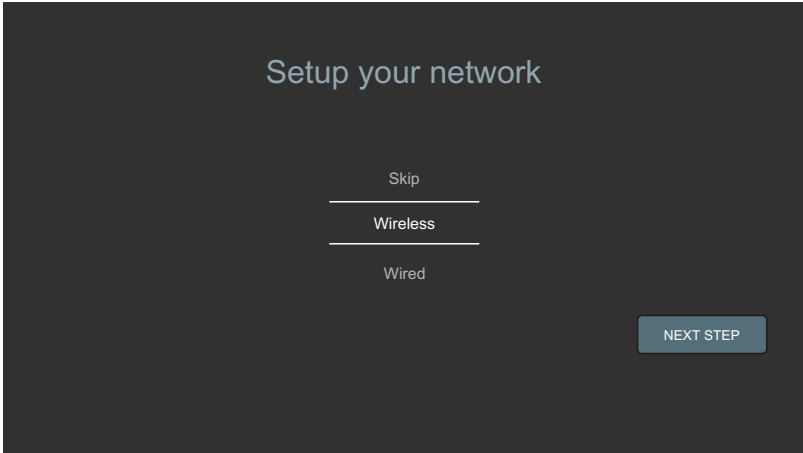

1. Pritisnite tipku ▲/▼ za izbor načina povezivanja na Vašu mrežu (Skip/wired/wireless).
2. Pritisnite tipku ► zatim pritisnite tipku "NEXT STEP" da uđete u sljedeći korak.

Bežično povezivanje - Wireless Connection (WiFi)



1. Sačekajte oko 5 - 10 sekundi da se prikaže lista dostupnih mreža.
2. Pritisnite tipku ▲/▼ da izaberete mrežu na koju želite da se povežete.
3. Izaberite WIFI
4. Unesite lozinku a zatim kliknite na "Connect" (Poveži).

Žično povezivanje - Wired Connection

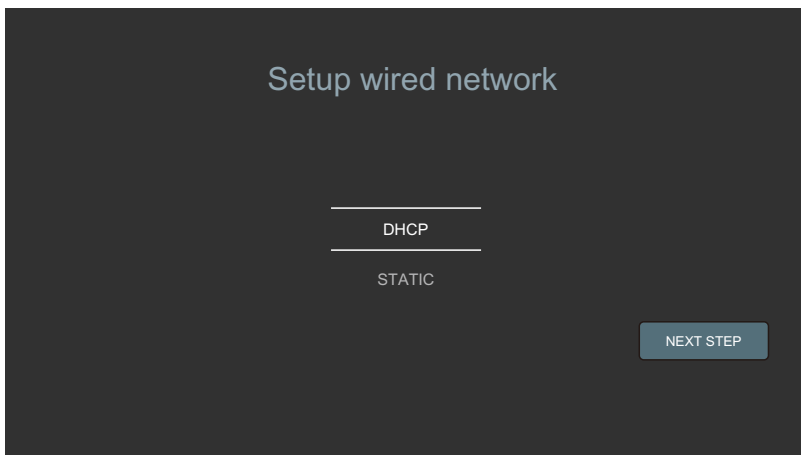

1. Pritisnite tipku ▲/▼ za izbor vrste žičnog povezivanja (DHCP/STATIC).
 2. Pritisnite tipku ► zatim pritisnite "NEXT STEP" za ulazak u sljedeći korak.
- Ukoliko je izabrano "DHCP", pritisnite "NEXT STEP", Veza se automatski podešava, a zatim kliknite na tipku FINISH (KRAJ).
Izbor opcije "STATIC" omogućava korisniku da ručno unese IP adresu i podrazumevani gateway. Kada uđete u ovu opciju kliknite na "Set".

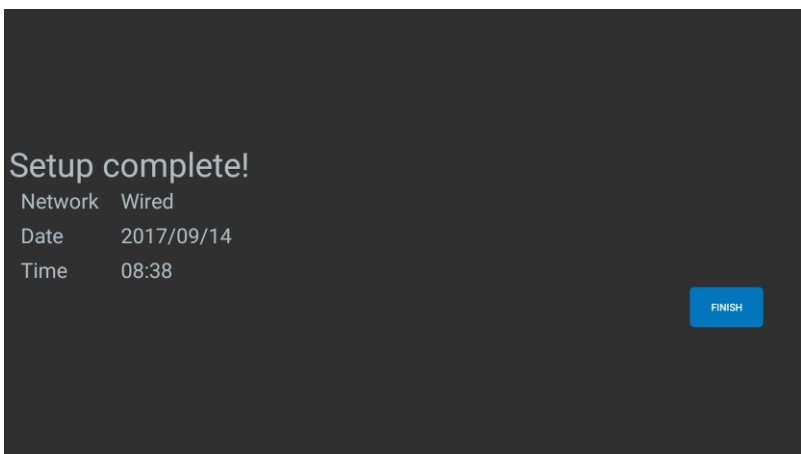

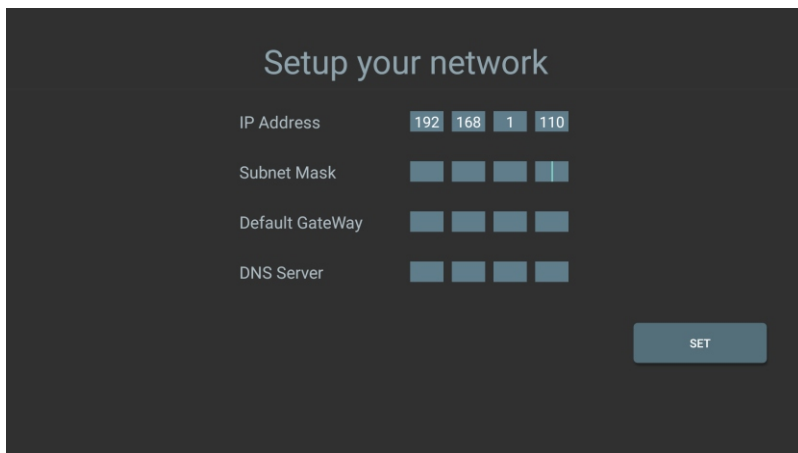

Objašnjenje tipova mreže:

DHCP: Informacije o povezivanju automatski dodeljuje vaš ruter, što omogućava brzo povezivanje.

STATIC: Dozvoljava ručni unos IP adrese i ostalih mrežnih podešavanja ukoliko su poznata. U većini slučajeva mi Vas obavještavamo za opcije DHCP-a koje treba da izaberete.

BRZI IZBORNIK - QUICK MENU



Dok gledate TV, postoji opcija Brzi izbornik koja vam dozvoljava promjene najčešće mijenjanih opcija.

Tipka MENU: Otvara Brzi izbornik ili izlazi iz izbornika.

Tipka BACK: Izlaz iz izbornika.

Tipke sa strelicama: Izaberite opciju koju želite.

Tipka OK: Uđite u opciju koju ste izabrali.

UPRAVLJANJE SMART IZBORNIKOM

Pristupa se pritiskom na tipku SMART na daljinskom upravljaču

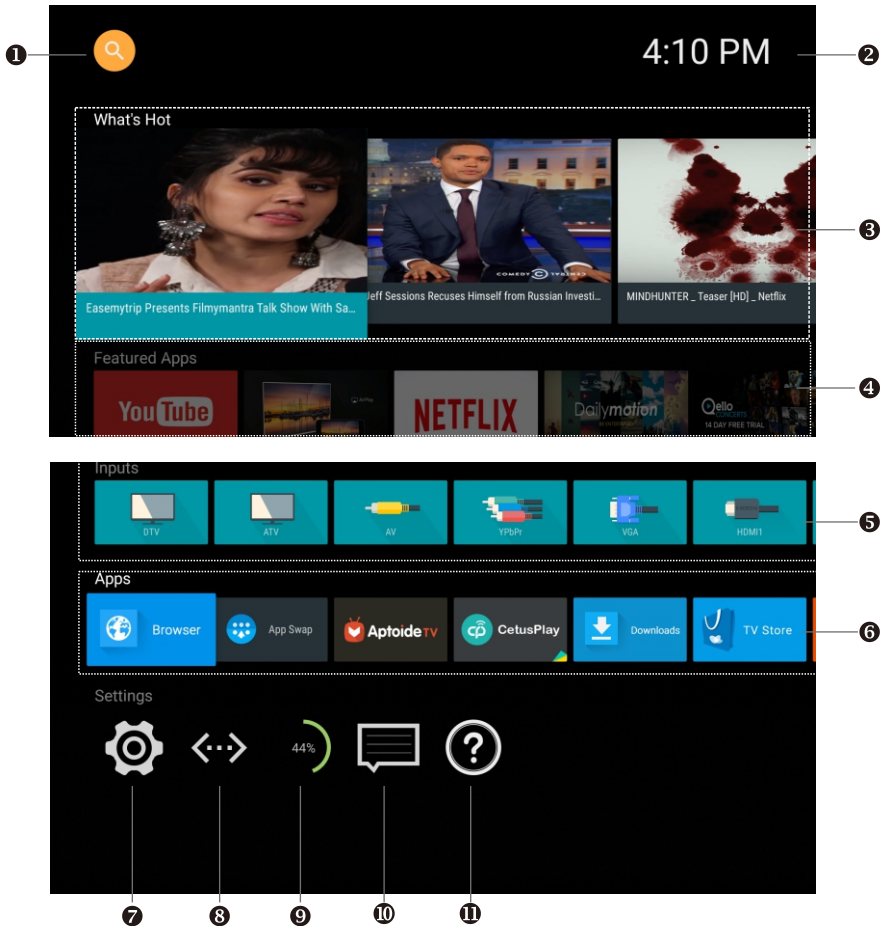

Tipke sa strelicama: Izaberite opciju u okviru izbornika.

Tipka OK: Uđite u opciju koju ste izabrali.

1. Pretraga po Google-u
2. Trenutno vrijeme
3. Šta je najgledanije: Najgledaniji Video na Internetu.
4. Izdvojene aplikacije: Izdvojene Internet aplikacije za Vaš TV.
5. Ulazi: Ulazni izvori na TV-u (DTV, ATV, AV, YPbPr, VGA, HDMI1, HDMI2, HDMI3, USB2.0).
6. Aplikacije: Sve aplikacije instalirane na Vašem TV-u.
7. Podešavanja: Sve opcije podešavanja na Vašem TV-u.
8. Status mreže: Prikaz statusa Vaše Internet mreže. Uđite u ovu opciju da podesite Vašu mrežu.
9. RAM: Memorija koju koristite.
10. Centar za poruke.
11. Pomoć.

IZBORNIK ZA PODEŠAVANJA SUSTAVA

Glavni izbornik

Pristupa mu se kroz podešavanja u izborniku SMART. Ovo dozvoljava pristup za promjene svih funkcija TV-a.

TV

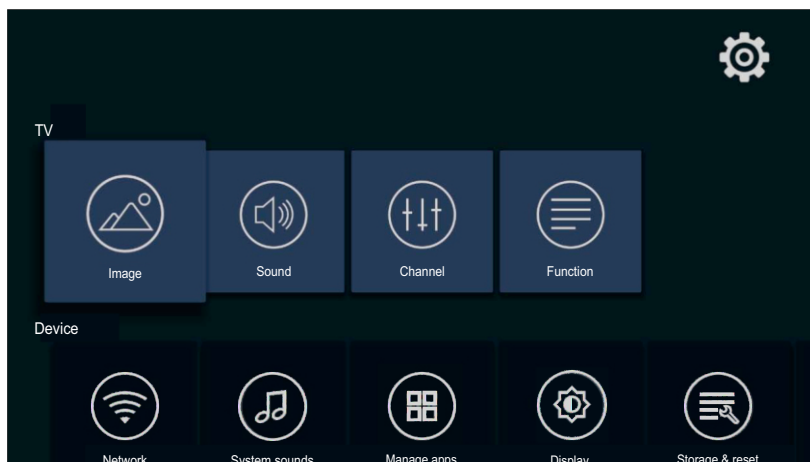

Slika: Dozvoljava promjenu podešavanja ekrana. Detaljnije informacije mogu se naći u okviru odjeljka "IZBORNIK ZA PODEŠAVANJE SLIKE"

Zvuk: Dozvoljava promjenu zvučnih podešavanja. Detaljnije informacije mogu se naći u okviru odjeljka "IZBORNIK ZA PODEŠAVANJE ZVUKA"

Kanal: Dozvoljava ponovnu pretragu kanala. Detaljnije informacije mogu se naći u okviru odjeljka "IZBORNIK ZA PODEŠAVANJE KANALA" Section

Funkcija: Dozvoljava pristup dodatnim funkcijama TV-a. Detaljnije informacije mogu se naći u okviru odjeljka "IZBORNIK ZA PODEŠAVANJE FUNKCIJA"

UREDAJ

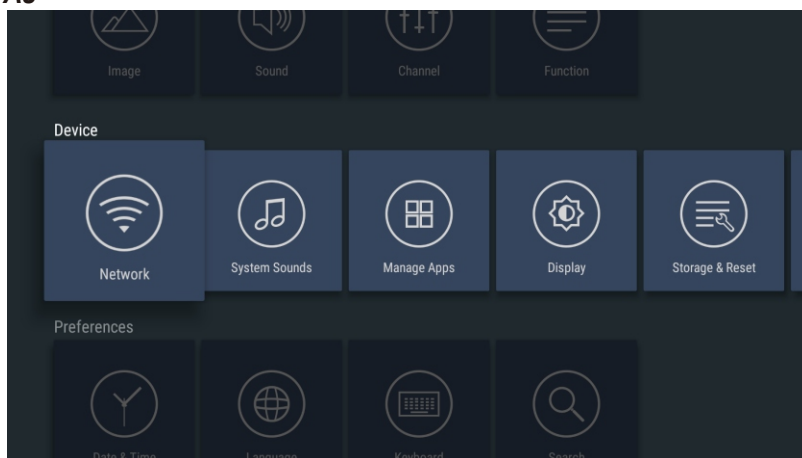

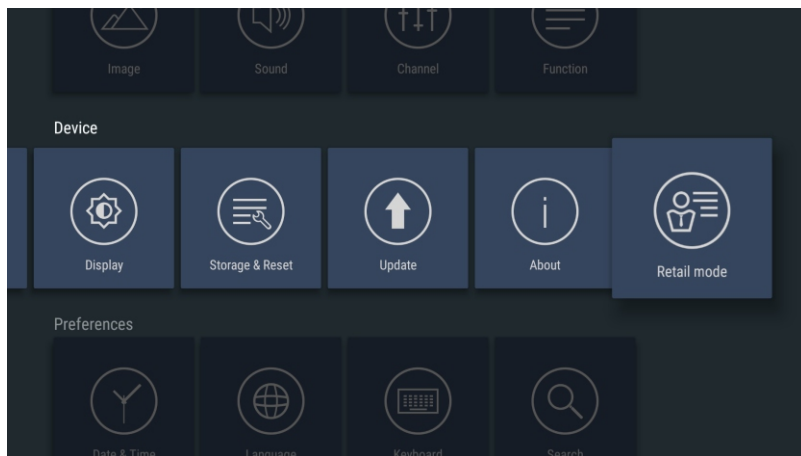

Mreža: Konfigurirate mrežne postavke;

Sustav zvuka: Konfigurirate zvučna podešavanja za SMART način;

Menadžer aplikacija: Upravljanje aplikacijama;

Prikaz: Konfigurirate podešavanja prikaza za SMART način;

Skladištenje i Resetiranje: Daje informacije o skladištenim informacijama i opciju resetiranja SMART funkcija na fabričke postavke;

Ažuriranja: Nadogradnje sustava;

O sustavu: Informacije o sustavu;

Način prodavca: Način prodavca (Koristi se za objekat prodavca);

ŽELJENE POSTAVKE

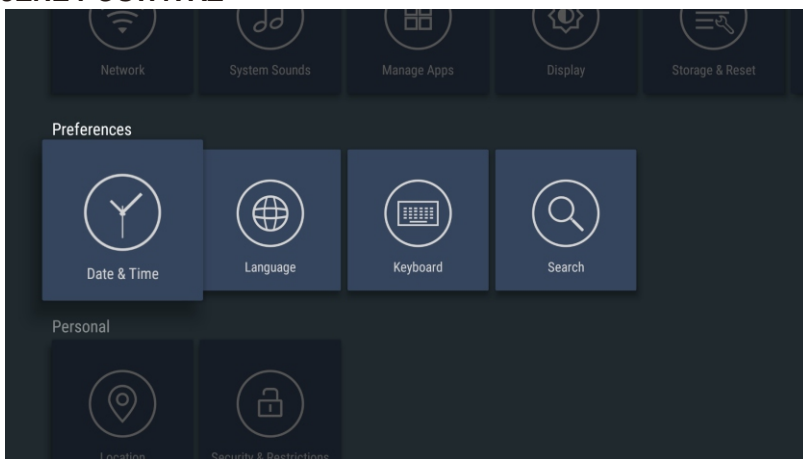

Datum i vrijeme: Možete podesiti datum i vrijeme;

Jezik: Možete promijeniti na jezik koji želite;

Tastatura: Konfigurirajte tipkovnicu;

Pretraga: Google pretraga;

OSOBNIA PODEŠAVANJA

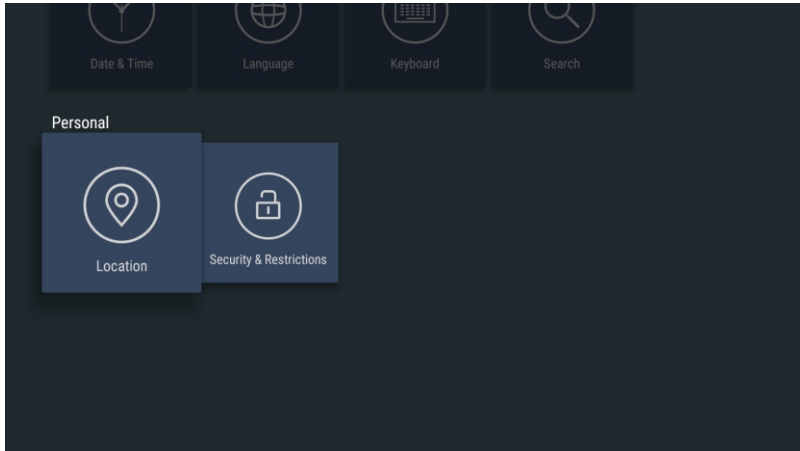

Lokacija: Koristite mrežu za pružanje informacija o lokaciji;

Bezbednost i Ograničenja: Sigurnosna podešavanja za SMART funkciju;

IZBORNIK ZA PODEŠAVANJA SLIKE

Način slike

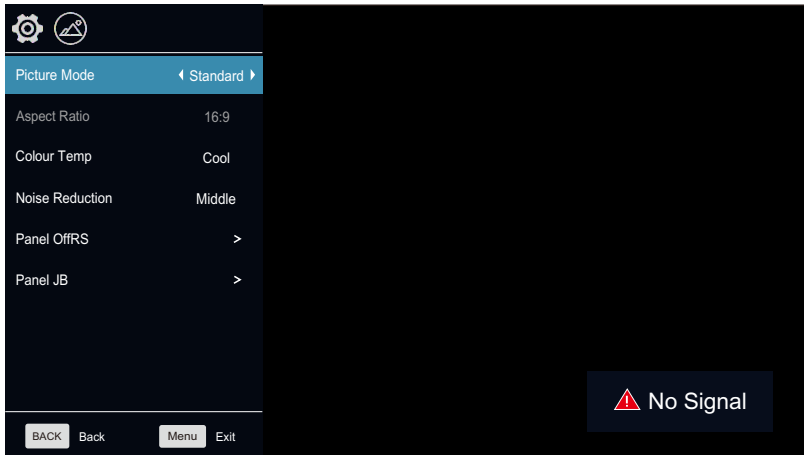

Vaš TV ima sljedeća podešavanja slike (Soft, Vivid, User, Dynamic, Standard) koji su fabrički postavljeni. Samo način Korisnik - "User" može se prilagođavati podešavanjem pojedinačnih opcija kao što su Kontrast, Osvjetljenje, Boja, Oštrina, Nijansa.

1. Pritisnite tipku ▲/▼ da izaberete opcije načina Slika.
2. Pritisnite tipku ◀/▶ da izaberete jedan način slike.

Pozadinsko osvjetljenje - Backlight

Podesite pozadinsko osvjetljenje

1. Pritisnite tipku ▲/▼ da izaberete opcije pozadinskog osvjetljenja.
2. Pritisnite tipku ◀/▶ da podesite vrijednosti pozadinskog osvjetljenja.

Razjmer prikaza - Aspect Ratio

Možete da izaberete veličinu slike koja odgovara Vašim zahtjevima gledanja.

1. Pritisnite tipku ▲/▼ da izaberete opciju razmjera prikaza - Aspect Ratio.
2. Pritisnite tipku ◀/▶ da izaberete način razmjera. Možete takođe da pritisnete tipku "Aspect" na daljinskom upravljaču da biste izabrali jedan od načina razmjera. Svaki izvor gledanja ima različite načine razmjera.

Toplina boja - Color Temp

U skladu sa Vašim željama možete promijeniti sveukupnu šemu boja na slici.

1. Pritisnite tipku ▲/▼ da izaberete opciju "Toplina boja"
2. Pritisnite tipku ◀/▶ radi odabira boje.

Standard: Održava bijelu boju.

Toplo - Warm: Pojačava crvene boje na bijelom.

Hladno - Cool: Pojačava plave boje na bijelom.

Redukcija smetnja na slici - Noise Reduction

1. Pritisnite tipku ▲/▼ da izaberete opciju za redukciju smetnje - Noise Reduction.
2. Pritisnite tipku ◀/▶ da prilagodite redukciju smetnji na slici.

Napomena: Redukcija smetnje na slici ne radi u načinu VGA.

Panel Off RS

Koristite ovu opciju da očistite efekat "duh" slike na ekranu. Tv će obaviti ovu funkciju automatski nakon svaka 4 sata. Ostavite TV uključen, ova funkcija traje oko 8 minuta a zatim TV ulazi u način pripravnosti (standby mode).

Panel JB

Koristite ovu opciju da očistite efekat "duh" slike na ekranu. Tv će obavljati ovu funkciju automatski na svakih 1500 sati rada. Ostavite TV uključen, ova funkcija traje oko 70 minuta a zatim TV ulazi u način pripravnosti (standby mode).

IZBORNIK ZA ZVUČNA PODEŠAVANJA

Način zvuka

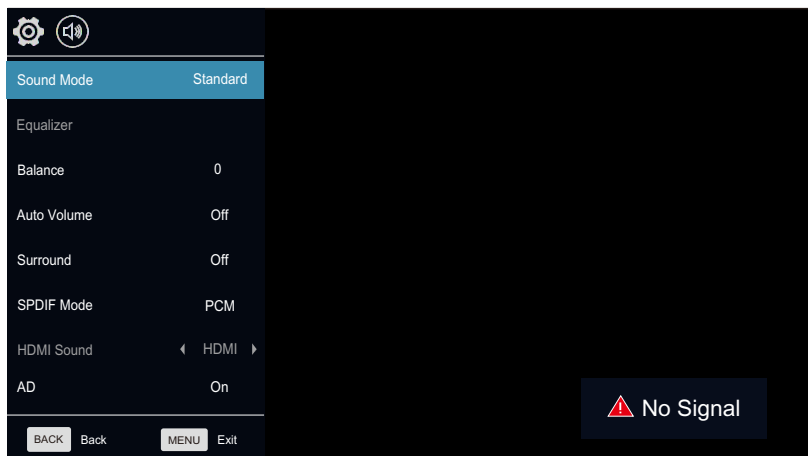

Možete da izaberete specijalna zvučna podešavanja koja će se koristiti prilikom emitovanja. Vaš TV ima pet podešavanja zvuka ("Standard", "Music", "Movie", "Sports", "User")

Standardno - Standard: Izaberite normalni način zvuka.

Glazba - Music: Izaberite način zvuka za glazbu.

Film - Movie: Omogućuje pojačan i pun zvuk za gledanje filmova.

Sport - Sports: Pojačava i ističe druge zvuke za sport.

Korisnik - User: Izaberite i prilagodite zvučna podešavanja (Vidite "Korisnička podešavanja za zvuk").

Ekvilajzer - Equalizer

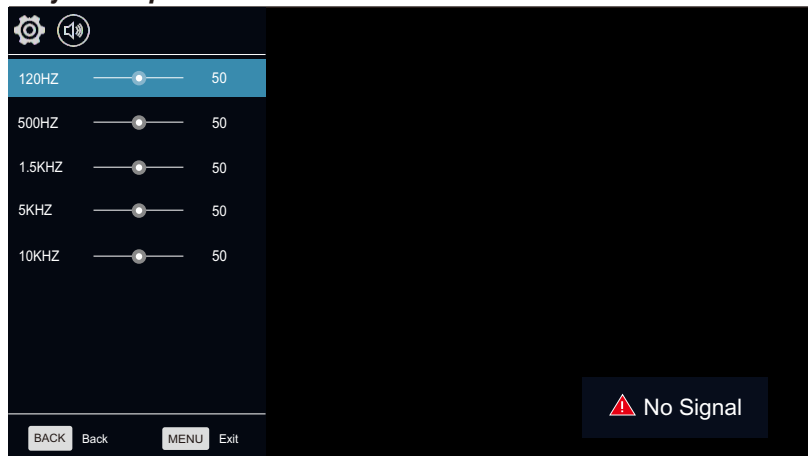

1. Pritisnite tipku ▲/▼ da izaberete opciju u ekvilajzeru.
 2. Pritisnite tipku OK da uđete u podizbornik ekvilajzera.
- Podešavanja zvuka mogu se podešavati prema Vašm korisničkim potrebama.

1. Pritisnite tipku ▲/▼ za izbor pojedinačne stavke.
 2. Pritisnite tipku ◀/▶ da povećate ili smanjite vrijednost pojedinačne stavke.
- Napomena: Prilagođene vrednosti ostaju memorisane prema izabranim pojedinačnim stavkama.

Balans - Balance

Ukoliko jačina zvuka na lijevom i desnom zvučniku nije ista, možete da podesite balans među njima prema Vašm potrebama.

1. Pritisnite tipku ▲/▼ da izaberete opcije balansa.
2. Pritisnite tipku ◀/▶ da pojačate ili smanjite vrijednost stavke.

Automatsko podešavanje jačine zvuka - Auto Volume

Svaka prijenosna stanica ima svoje uvjete svog signala, tako da je nezgodno prilagoditi jačinu svaki put kada se mijenja kanal. Automatsko podešavanje automatski podešava jačinu zvuka željenog kanala stišavanjem zvučnog izlaza kada je signal visok ili podizanjem jačine zvuka ukoliko je signal nizak.

1. Pritisnite tipku ▲/▼ da izaberete Automatsko podešavanje jačine zvuka.
2. Pritisnite tipku ◀/▶ da izaberete "On" ili "Off".

Zvuk u okruženju - Surround Sound

Ovo se koristi da uključite zvuk u okruženju (pozadini) da biste dobili bolje zvučne efekte.

1. Pritisnite tipku ▲/▼ da izaberete opciju Okruženje - "Surround".
2. Pritisnite tipku ◀/▶ da izaberete "On" ili "Off".

SPDIF način

Ovo se koristi za izbor načina "SPDIF Mode". Ova opcija koristi se samo u načinu HDMI/DTV. 1. Pritisnite tipku ▲/▼ da izaberete opciju načina "SPDIF".

2. Pritisnite tipku ◀/▶ da izaberete "RAW", "PCM" ili "OFF".

HDMI zvuk

Ova opcija je moguća samo u načinu HDMI.

1. Pritisnite tipku ▲/▼ za izbor opcije "HDMI zvuk".
2. Pritisnite tipku ◀/▶ da izaberete način HDMI zvuka, HDMI ili VGA. Napomena: HDMI zvuk se može aktivirati samo kad je izvor signala HDMI.

AD

Ova opcija je moguća samo u načinu DTV.

1. Pritisnite tipku ▲/▼ da izaberete opciju "AD"
2. Pritisnite tipku ◀/▶ da izaberete "On" ili "Off" (uključeno ili isključeno).

AD jačina zvuka

1. Pritisnite tipku ▲/▼ da izaberete opciju "AD jačina zvuka"
2. Pritisnite tipku ◀/▶ da povećate ili smanjite vrijednost opcije.

IZBORNİK ZA PODEŠAVANJE KANALA

Tip antene

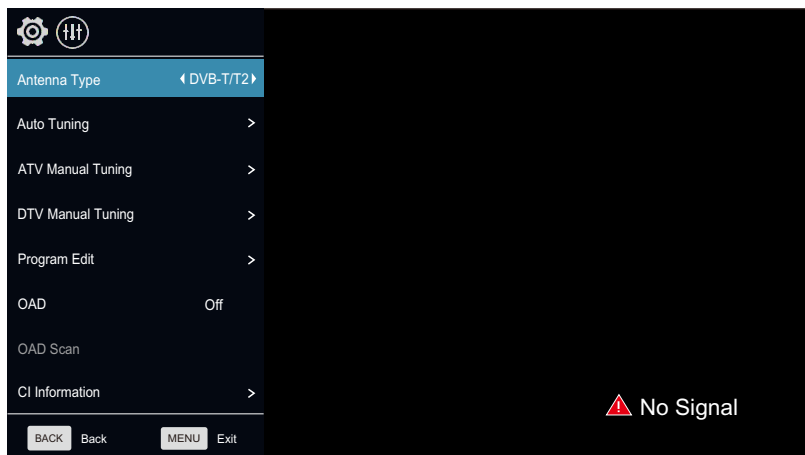

1. Pritisnite tipku ▲/▼ da izaberete opciju "Tip antene".
2. Pritisnite tipku ◀/▶ da izaberete tip antene: DVB-C (Cable), DVB T/T2 (Freeview), DVB-S(Freesat).

Automatsko traženje kanala - Auto Tuning

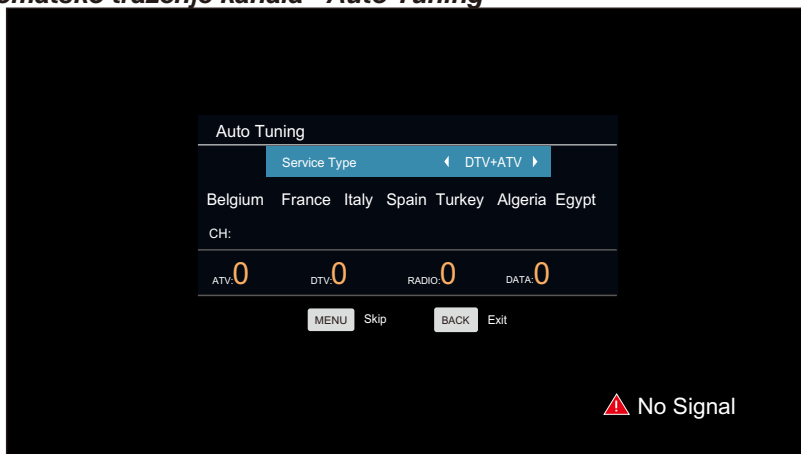

Pritisnite tipku ▲/▼ da izaberete opciju Automatsko traženje kanala. Možete izabrati zemlju na listi pregleda i podesiti opciju Tip pretrage - "Search Type". Broj pronađenih kanala će se prikazati na ekranu.

Ako postavite Tip pretrage na "DTV+ATV"(digitalni+analogni kanali), kada se završi pretraga digitalnih kanala, TV će pokrenuti pretragu analognih kanala. Kada je cijela pretraga završena, svi kanali će biti sačuvani u memoriji.

Ukoliko je tip antene DVB-S, najprije treba da postavite opciju DVB-S. Možete da podesite satelit, način skeniranja, opciju pretrage itd. u ovom izborniku.

Napomena: Ukoliko želite da izađete iz cele pretrage, možete da pritisnete dugme BACK.

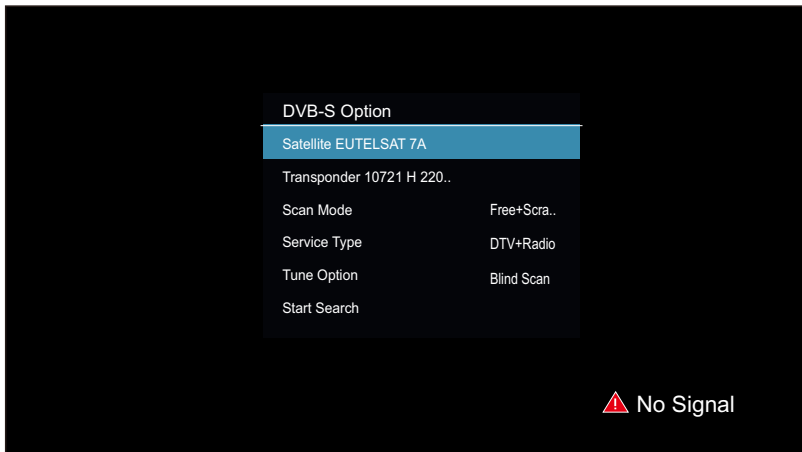

ATV Manualno traženje kanala

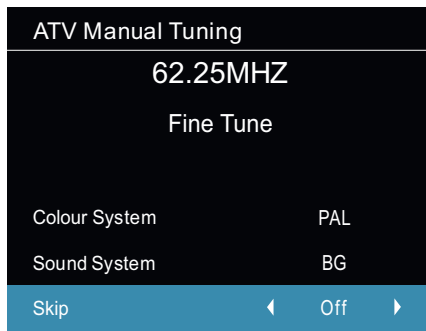

Kod izvora ATV/DTV, možete da izaberete Manuelno traženje analognih TV kanala da uđete u izbornik "ATV Manualno traženje kanala". Trenutni kanal (Current CH): Možete da vidite broj trenutnog kanala i da pritisnete tipku ◀/▶ da biste izabrali kanal koji želite da modifikujete.

Sustav boja:

Izaberite opciju sustav boja, pritisnite tipku ◀/▶ na daljinskom upravljaču ili na TV-u¹ Sustav boja će se promijeniti po redosledu: PAL, SECAM, NTSC ili AUTO.

Sustav zvuka (Sound System): Izaberite opciju Sustav zvuka, pritisnite tipku ◀/▶ na daljinskom upravljaču ili na TV-u. Sustav zvuka će se neprestano mijenjati po redosledu: BG, DK, I, L ili M.

Pretraga: Možete koristiti tipku ▶ da tražite kanale od niže do visoke frekvencije i koristite tipku ◀ da tražite kanale od visoke frekvencije ka nižoj frekvenciji. Kada ste našli kanal, pretraga će biti pauzirana i možete da ponovo pritisnete tipku za druge kanale nakon što ste sačuvali kanal.

Fino podešavanje (Fine Tune): U slučaju neodgovarajuće slike ili zvuka TV programa, možete koristiti opciju Fino podešavanje.

Preskoči (Skip): Izaberite opciju Preskoči, pritisnite Skip na daljinskom upravljaču ili na TV-u, izaberite ON da preskočite trenutni program, izaberite OFF da dodate program na listu programa za preskakanje.

Frekvencija (Frequency): Možete vidjeti frekvenciju traženih kanala.

DTV Manuelno podešavanje kanala

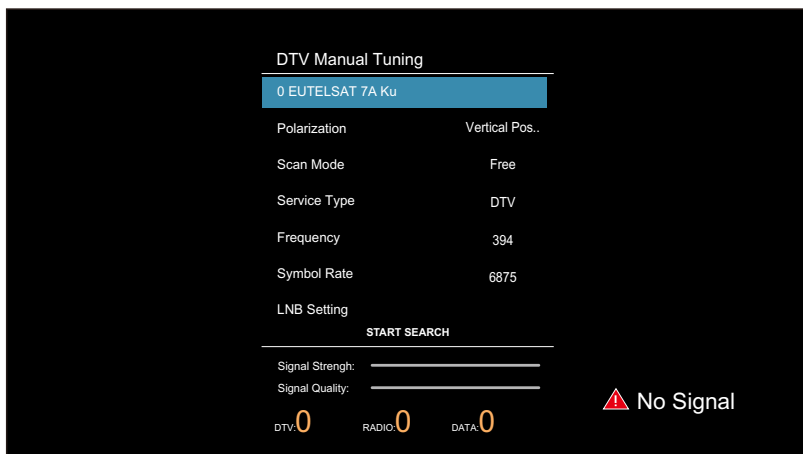

Kod izvora ATV/DTV, možete da izaberete "DTV Manuelno traženje kanala" da biste ušli u izbornik "DTV Manuelno traženje kanala. Ukoliko je tip antene DVB-C, možete koristiti tipke ◀/ ▶ da izaberete Frekvenciju. Ukoliko je tip antene DVB-T, možete koristiti tipke ◀/▶ ili unijeti broj da izaberete kanal. Ukoliko je tip antene DVB-S, možete da izaberete satelitska ili druga podešavanja. Zatim pritisnite tipku OK za pretragu, TV će sačuvati DTV kanal ukoliko je DTV signal prisutan.

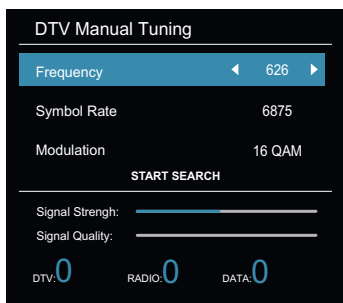
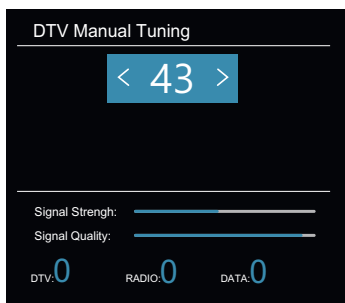

Uređivanje programa - Program Edit

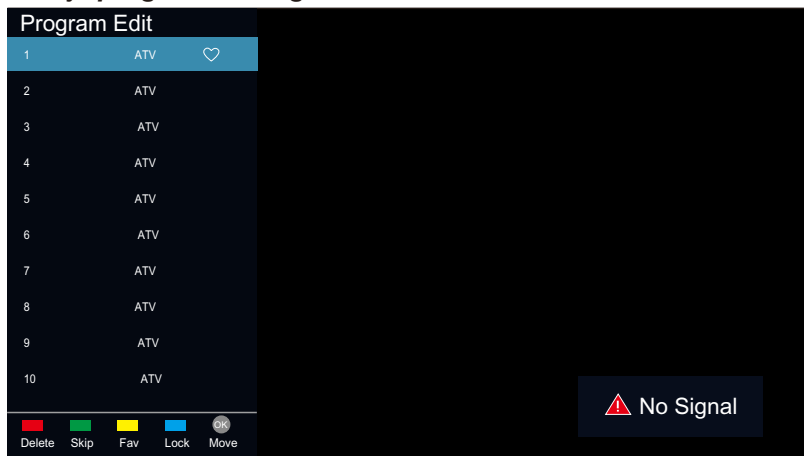

Možete koristiti tipku ▲/▼ da izaberete Uređivanje programa i uđete u izbornik, pritisnete tipku u boji na daljinskom upravljaču da preskočite, obrišete ili zaključate programe, ili da dodate programe na svoju listu omiljenih kanala.

BRISANJE: Možete pritisnuti CRVENU tipku da obrišete izabrani kanal, zatim izaberete kanal koji želite da obrišete i ponovo pritisnete CRVENU tipku za brisanje.

PRESKOČI: Možete da pritisnete ZELENU tipku da preskočite kanal. Kanal će biti preskočen kada promijenite kanal. Takođe kanal će biti preskočen na listi kanala.

Fav: Možete da pritisnete ŽUTU tipku u izborniku da dodajete kanale na Vašu listu omiljenih kanala. Zatim možete da pritisnete tipku ◀/▶ na daljinskom upravljaču da zamijenite između liste kanala i liste omiljenih kanala u izborniku.

Zaključavanje (Lock): Ako ne želite da Vaš djeca ili gosti gledaju kanale bez Vašeg dopuštenja, možete da pritisnete PLAVU tipku da zaključate kanal. Jednom kada je kanal zaključan i aktiviran je sustav za zaključavanje, neophodna je lozinka da ponovo pokrenete kanal.

Premjesti (Move): Možete da koristite tipku OK da prilagodite redosled programa.

Informacija o signalu (Koristi se samo kod DTV-a)

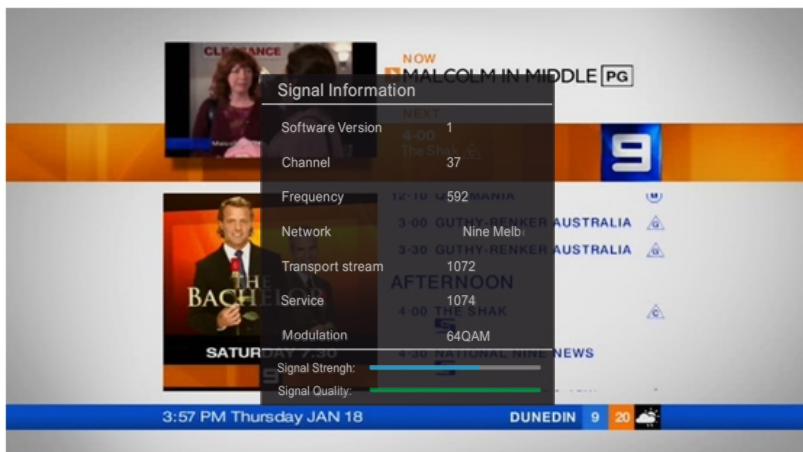

1. Pritisnite tipku ▲/▼ da izaberete opciju Informacija o signalu - "Signal Information".
2. Pritisnite tipku "OK" ili ►, možete da vidite informaciju o DTV kanalu.

Napomena:

Kvaliteta/Jačina signala - Signal Quality/Signal Strength (Samo kod DTV-a):

Za razliku od analognih kanala, kod kojih je različita kvaliteta prijema signala, digitalni kanali moraju imati perfektnu kvalitetu prijema ili ih uopće ne možete gledati. Tako da za razliku od analognih kanala, ne možete fino podešavati digitalni kanal. Ukoliko jačina signala pokazuje da je signal slab, moguće rješenje je da prilagodite Vašu antenu kako bi se jačina signala pojačala.

Nastavite sa podešavanjem antene sve dok ne pronađete najbolju poziciju sa najjačim signalom.

Preuzimanje sadržaja - OAD (On Air Download)

Ova opcija se koristi da aktivira ili deaktivira sustavsko ažuriranje software-a sa DTV prijenosa.

1. Pritisnite tipku ▲/▼ da izaberete opciju "AD"
2. Pritisnite tipku ◀/▶ da izaberete "On" ili "Off"

Napomena: Ova opcija se koristi samo u načinu DTV.

OAD skeniranje - OAD Scan

Ova opcija se koristi samo u načinu DTV.

1. Pritisnite tipku ▲/▼ da izaberete opciju "AD Scan"
2. Pritisnite tipku OK da pretražite da li ima dostupnog sustavskog ažuriranja software-a na DTV mreži.

Informacija CI - CI Information

1. Pritisnite tipku ▲/▼ da izaberete opciju "CI information" i uđete u izbornik.
2. Pritisnite tipku "OK" i možete videti specifične CI informacije uključujući informaciju o CI modulu, informacije o smart kartici, itd.

Napomena: Ova opcija se koristi samo u načinu DTV.

Podešavanja LBN - LNB Setting

1. Pritisnite tipku ▲/▼ da izaberete polje "NB podešavanja"
 2. Pritisnite tipku "OK" za prikaz LNB izbornika za podešavanja.
- Možete postaviti posebno podešavanje za pretragu DVB-S kanala.

Napomena: Ova opcija se koristi samo u načinu DVB-S.

FUNKCIJE IZBORNIKA ZA PODEŠAVANJA

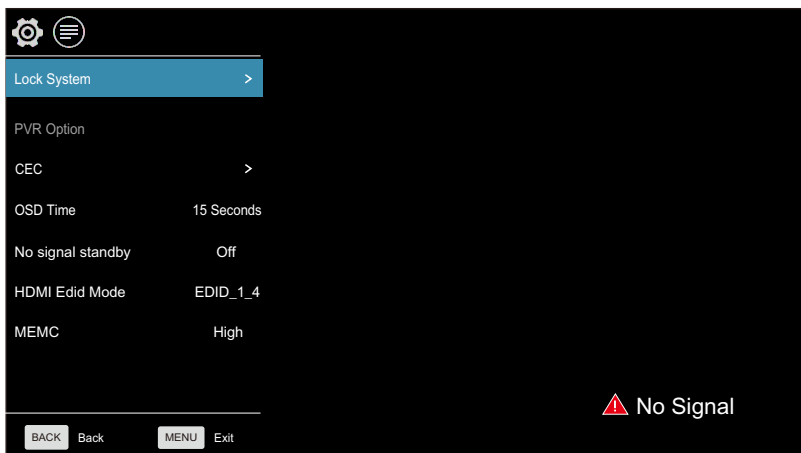

Vrijeme na ekranu - OSD Time: Podesite željeno trajanje vremena OSD za prikaz vremena na ekranu.

Zaključavanje (Opciono)

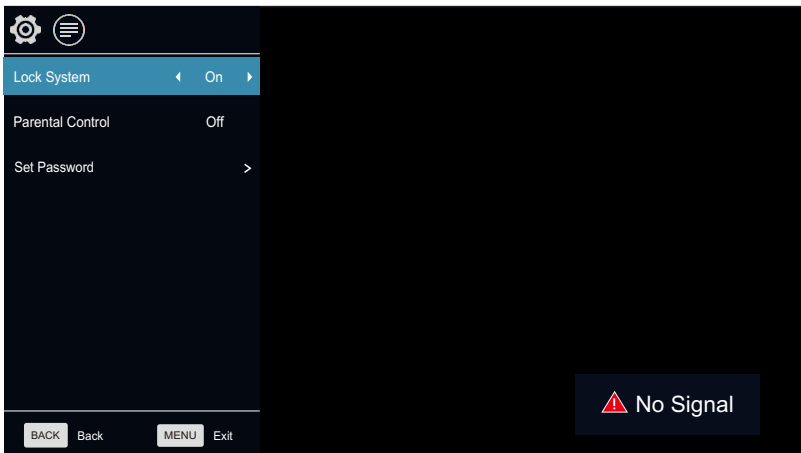

1. Pritisnite tipku "Enter" da uđete u podizbornik Sustavskog zaključavanja - "System Lock".
2. Pritisnite tipku ◀/▶ da izaberete "On" ili "Off".

Set Password - Postavljanje lozinke

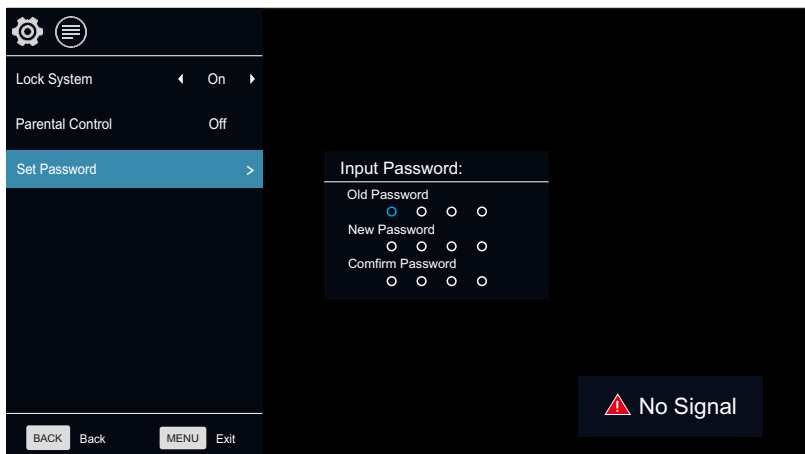

1. Pritisnite tipku "OK" da izaberete opciju Postavite lozinku.
2. Unesite Vašu lozinku od 4 broja da unesete staru lozinku. Izaberite bilo koja 4 broja za Vašu novu lozinku i unesite ih. Čim unesete 4 broja, kursor se premiješta na polje Potvrdi lozinku - "Confirm password", ponovo unesite ista 4 broja, i Vaša nova lozinka će biti memorisana. (Fabrički podešena lozinka je 0000, jača lozinka je 1980).

Roditeljska kontrola - Parental Control

Ova opcija se koristi samo u načinu DTV.

1. Pritisnite tipku ▲/▼ da izaberete opciju Roditeljska kontrola.
2. Pritisnite tipku ◀▶ da izaberete razinu zaključnosti kod Roditeljske kontrole.

CEC

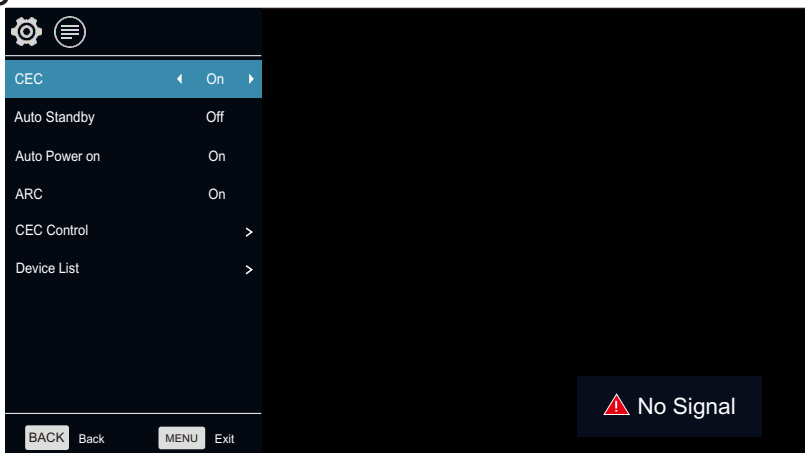

Kontrola korisnika nad elektronskim uređajima - Consumer Electronics Control (CEC) je HDMI funkcija dizajnirana da dozvoli korisniku da komanduje i kontrolira do 15 CEC - aktiviranih uređaja, koji su povezani preko HDMI priključka, koristeći samo jedan od daljinskih uređaja (na primjer, kontrolirajući TV uređaj, set-top box, i DVD plejer koristeći samo daljinski upravljač TV-a).

1. Pritisnite tipku da izaberete opciju "CEC".
2. Pritisnite tipku OK da uđete u podizbornik za "CEC" podešavanja. Ova opcija se koristi za aktiviranje ili deaktiviranje CEC-a.

1. Pritisnite tipku ▲/▼ da izaberete opciju "EC"

2. Pritisnite tipku ◀/▶ da izaberete "On" ili "Off"

Automatsko stanje pripravnosti - Auto Standby

Ova opcija se koristi kada je funkcija CEC aktivirana, i odlučuje da li TV šalje komandu standby uređaju koji je povezan za njega.

1. Pritisnite tipku ▲/▼ da izaberete opciju "Auto Standby"

2. Pritisnite tipku ◀/▶ da izaberete "On" ili "Off"

Automatsko uključivanje uređaja

Ova opcija se koristi kada je funkcija CEC aktivirana, i odlučuje da li da šalje komandu za paljenje prema uređaju povezanom za TV.

1. Pritisnite tipku ▲/▼ da izaberete opciju automatsko paljenje - "Auto Power on"

2. Pritisnite tipku ◀/▶ da izaberete "On" ili "Off"

ARC

Ova opcija se koristi kada je funkcija CEC aktivirana, ona omogućuje da TV šalje audio signal ka uređajima sa kojima je povezan u načinu HDMI.

1. Pritisnite tipku ▲/▼ da izaberete opciju "ARC"

2. Pritisnite tipku ◀/▶ da izaberete "On" ili "Off"

Napomena: ARC je jedino moguć u načinu HDMI3.

Lista uređaja

Ova opcija se koristi kada je funkcija CEC aktivirana, ona prikazuje listu uređaja koji su povezani sa TV-om.

1. Pritisnite tipku ▲/▼ da izaberete opciju Lista uređaja - "Device List"

2. Pritisnite tipku OK za prikaz koji su uređaji povezani za TV.

CEC kontrola

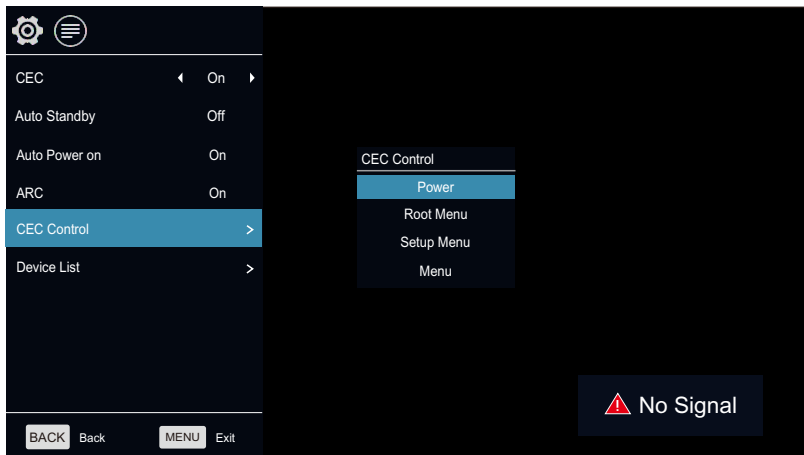

Ova opcija omogućuje TV-u da kontrolira uređaje vezane za njega.

1. Pritisnite tipku ▲/▼ za izbor opcije “CEC Control”
2. Pritisnite tipku OK da uđete u podizbornik “CEC Control”

Paljenje

1. Pritisnite tipku ▲/▼ da izaberete opciju Paljenje - “Power”
2. Pritisnite tipku OK da uključite uređaj povezan na TV.

Root Meni

1. Pritisnite tipku ▲/▼ da izaberete opcije “Root ”menija.
2. Pritisnite tipku OK da uđete u root izbornik uređaja povezanog na TV.

Izbornik za podešavanja - Setup Menu

1. Pritisnite tipku ▲/▼ da izaberete opcije Izbornika za podešavanja.
2. Pritisnite tipku OK da uđete u izbornik za podešavanja uređaja povezanog na TV.

Izbornik

1. Pritisnite tipku ▲/▼ da izaberete opcije Izbornika - “Menu”
2. Pritisnite tipku OK da uđete u izbornik uređaja povezanog na TV.

PVR Opcije

1. Pritisnite tipku ▲/▼ da izaberete opcije “PVR”
2. Pritisnite tipku OK da uđete u podizbornik “PVR Opcija” za detaljnije informacije pogledajte dio koji se odnosi na “PVR”

Nema signala u načinu pripravnosti - No Signal StandBy

1. Pritisnite tipku ▲/▼ da izaberete opciju “No Signal StandBy”
2. Pritisnite tipku ◀/▶ da izaberete “On”ili “Off. Ukoliko je podešeno na “On” TV će automatski otići u način standby nakon 10 minuta ukoliko stoji natpis “No Signal”na ekranu. (U načinu VGA, ukoliko nema nikakve funkcije nakon 15 sekundi, TV će preći u način standby.)

Screen Saver

Ova opcija koristi se samo u ATV načinu.

1. Pritisnite tipku ▲/▼ da izaberete opciju “Screen Saver”-a.
2. Pritisnite tipku ◀▶ za izbor “On”ili “Off”

HDMI modifikovanje načina (Opciono)

Ova opcija koristi se samo u HDMI načinu.

1. Pritisnite tipku ▲/▼ da izaberete opciju "DMI Edid Mode"
2. Pritisnite tipku ◀▶ da promijenite na HDMI Edid verziju.

MEMC(Opciono)

Motion Estimate i Motion Compensation

1. Pritisnite tipku ▲/▼ da izaberete opciju "MEMC".
2. Pritisnite tipku ◀▶ da promenite razinu MEMC-a.

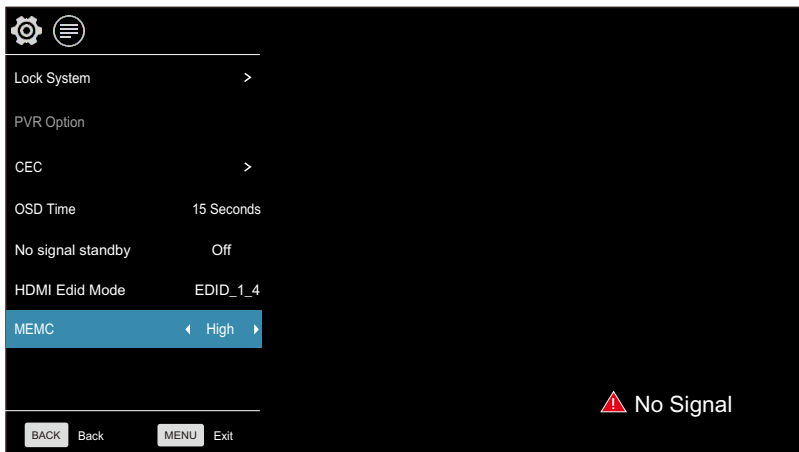

TAJMER

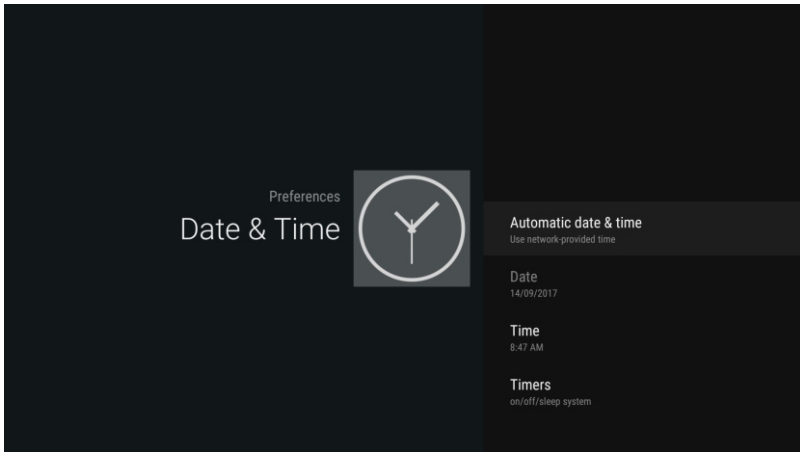

On Timer - uključeni tajmer za vremensko gašenje



U polju "On Timer", pritisnite tipku OK da uđete u podizbornik, podesite vrijeme za paljenje TV-a, kada je TV u standby načinu. Možete da podesite željeni izvor koji će se prikazati automatski kada pokrenete TV u izborniku "Source" (Izvor).

Off Timer - Isključen tajmer za vremensko gašenje

U polju "Off Timer", pritisnite tipku OK da uđete u podizbornik, podesite vrijeme za isključivanje TV-a.



Sleep Timer Podešavanje tajmera za spavanje

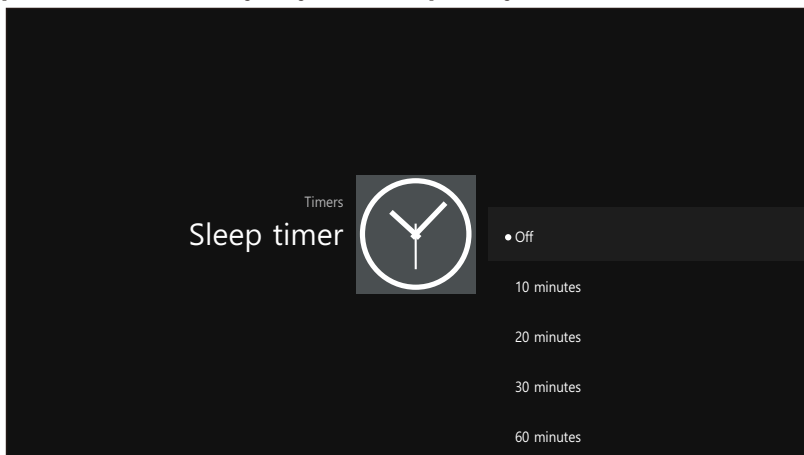

1. Pritisnite tipku ▲/▼ za izbor opcija "Sleep Timer"-a (Podešavanje vremena za spavanje).
2. Pritiskajte tipku ◀/▶ više puta sve dok se željeno vrijeme ne pojavi (Off-isključeno, 10min, 20min, 30min, 60min, 90min, 120min, 180min, 240min).

Napomene:

1. Podešno vrijeme spavanja će biti ponišeno kada se TV isključi ili ukoliko dođe do nestanka struje.

2. Kada vrijeme ističe, podsetnik će se prikazati na ekranu. Pritisnite bilo koju tipku da ponišite funkciju tajmera.

Jezik zvuka

1. Pritisnite tipku ▲/▼ da izaberete opciju "Jezik zvuka".
2. Pritisnite tipku ◀/▶ da podesite primarni jezik zvuka.

Napomena: Ova opcija koristi se samo u DTV načinu.

Jezik titla

1. Pritisnite tipku ▲/▼ da izaberete opciju "Jezik titla".
2. Pritisnite tipku ◀/▶ da podesite primarni jezik titla.

Napomena: Ova opcija koristi se samo u DTV načinu.

PVR

UPOZORENJE:

1. Prije povezivanja USB uređaja za TV, molimo napravite kopiju Vaših podataka da biste spriječili gubljenje podataka ili ako dođe do oštećenja uređaja.
2. USB disk mora biti formatiran kada se prvi put koristi za PVR. Bilo koji podatak na disku biće izgubljen tijekom procesa formatiranja. Molimo napravite kopiju Vašeg diska ukoliko ne želite da izgubite podatke. Preporučujemo da koristite samo namijenjen disk za PVR. Nemojte isključivati disk niti napajanje tijekom procesa formatiranja.
3. Nemojte mijenjati PVR fajlove na osobnom računalu.

Napomena: Uvjerite se da je Vaš USB uređaj kompatibilan sa TV-om i da podržava PVR snimanje.

Izaberite Disk: Pritisnite tipku "OK" da uđete u podizbornik i pritisnite ◀/▶ da izaberete disk za PVR.
Time Shift veličina: Pritisnite ◀/▶ da izaberete veličinu.

Formatiranje Disk: Pritisnite tipku "OK" da uđete u podizbornik formata. Disk mora biti formatiran kada se prvi put koristi za PVR. Nemojte isključivati disk ili napajanje tijekom formatiranja. Kada formatirate disk, na ekranu će se prikazati progresna linija.

Napomena: Što je Vaš uređaj veći, proces formatiranja će biti duži. Uređaju može biti potrebno više minuta da se formatira, ovo nije neispravnost, molimo sačekajte da se formatiranje završi.

Provjera brzine: Testirajte Vašu brzinu diska.

PVR vodič

Kada je disk za PVR spreman, programi se mogu snimati u DTV načinu.

PVR

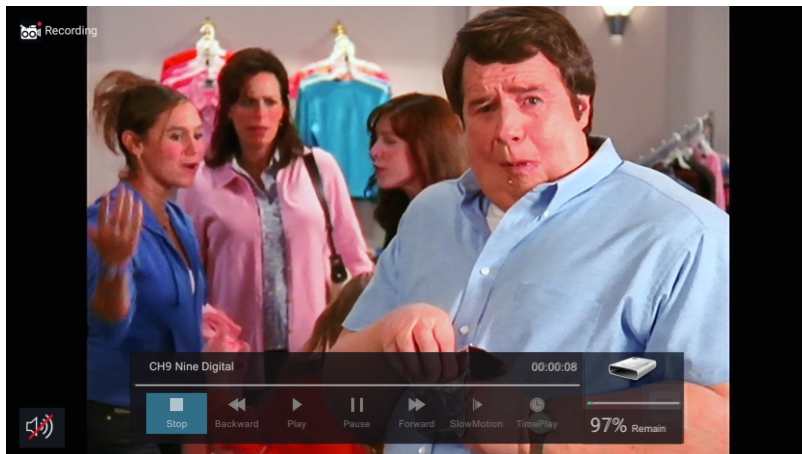

Vrijeme snimanja

U DTV načinu, pritisnite tipku ▶/|| da pauzirate DTV program, pritisnite ga ponovo za nastavak prikazivanja.

Dužina trajanja programa može biti pauzirana u zavisnosti od podešavanja u OVR sistemskom fajlu.

Pritisnite "BACK" (Nazad) da zaustavite vrijeme snimanja.

Pritisnite tipku PLAY za nastavak prikaza programa od trenutka kada je pauziran. **Napomena: Vrijeme snimanja će se zaustaviti ukoliko promijenite kanale, promijenite ulazne priključke ili TV bude u načinu pripravnosti dok se nalazi u načinu Vrijeme snimanja.**

Trenutno snimanje

1. Izaberite željeni kanal i pritisnite tipku ● na daljinskom upravljaču da biste započeli snimanje trenutnog prikaza, progresna linija će se prikazati na dnu ekrana.
2. Snimanje se zaustavlja kada pritisnete tipku BACK, a snimljeni sadržaj se automatski čuva na vanjskom USB uređaju. **Napomena: Možete da gledate samo kanale sa istom frekvencijom kao program koji se snima. Ukoliko probate da promijenite kanal ili dođete do glavnog interfejsa pojavice se poruka sa sadržajem da li želite ili ne da zaustavite snimanje“STOP RECORDING”. Sustav će prestati da snima ako korisnik mijenja kanale, Prihvatite ili Prekinite.**

Snimanje u standby načinu

Ovaj model ne pruža usluge snimanja tijekom načina pripravnosti.

Napomena: Počnite snimanje, zatim pritisnite tipku za paljenje. Prikazaće se poruka koja Vas pita hoćete u način pripravnosti, da zaustavite ili da poništite.

DTV

DTV EPG (Elektronski programski vodič)



U načinu DTV, pritisnite tipku "VODIČ" za ulazak u Elektronski Programski Vodič. U izborniku Vodič, pritisnite crvenu tipku da SNIMITE podešavanja, dozvoljavajući da se unesu promjene prije nego što pritisnete OK da odredite vrijeme snimanja.

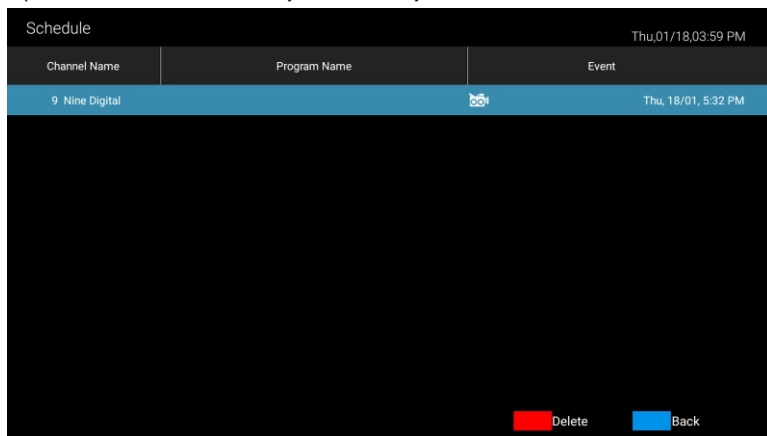

U izborniku Vodič, pritisnite tipku "OK" za opciju "Podsjetnik za podešavanja".

Napomena: Pritisnite tipku ◀/▶ za podešavanje vremena, pritisnite tipku OK da sačuvate podešavanja.

Screen Shot

Možete snimiti trenutnu sliku na ekranu pritiskom na žutu tipku držeći duže od 1 sekunde, i automatski će se prikazati pregled slike da provjerite da li ste uspjeli. Sljedeća slika može vam koristiti kao primjer.

Podijeli (Share)

Kada pregledate snimljenu sliku, možete da pritisnete tipku OK ili da izaberete klikom na miša hoćete li da je podijelite putem email-a, bluetooth-a, sa Vašim prijateljem sa facebook-a, twitter-a itd. Pogledajte sliku.

Napomena: Ovaj način ne podržava bluetooth.

RIJEŠAVANJE PROBLEMA

Ukoliko imate problem proverite kontra mjere za svaki od simptoma koji su navedeni ispod. Navedeni simptomi mogu biti izazvani nepravilnim podešavanjem prije nego stvarnom neispravnošću uređaja. Ukoliko problem potraje, kontaktirajte Korisnički centar, pogledajte poslednju stranu za više detalja.

Simptomi	Moguća rješenja
Nema napajanja	Molimo proverite da je kabel za napajanje uključen i da je strujna utičnica ispravna. Isključite kabel za napajanje i uključite ga ponovo nakon 60 sekundi i ponovo uključite TV.
Nema slike	Molimo proverite antensku konekciju. Možda postoje smetnje kod same stanice, molimo Vas promijenite stanicu. Molimo Vas podesite podešavanja kontrasta i osvijetljenosti.
Slika je dobra ali nema zvuka	Molimo pojačajte glasnoću zvuka. Molimo proverite da li se TV nalazi u načinu bez zvuka, pritisnite tipku MUTE na daljinskom upravljaču. Molimo proverite podešavanja zvuka. Ukoliko koristite vanjske uređaje, proverite da glasnoća zvuka na njima nije isključena ili utišana. Ukoliko koristite AVI ili komponentne ulaze, molimo uvjerite se da su kablovi dobro prikačeni i da nisu labavo spojeni. Ako koristite DVI - HDMI kabel, neophodan je poseban audio kabel. Uvjerite se da nije priključen priključak od slušalica.
Dobar zvuk ali je slika loša ili nedostaje	Molimo proverite antensku konekciju i stanje antene. Ukoliko koristite komponentni ulaz molimo da proverite komponentne konekcije, neispravne ili labave konekcije mogu izazvati probleme sa bojom ili nedostatak slike na ekranu.
Nema odgovora na daljinski upravljač	Baterije daljinskog upravljača su možda istrošene, ukoliko je potrebno, molimo zamijenite baterije. Očistite sočivo daljinskog upravljača. Udaljenost između OLED TV-a i daljinskog upravljača treba da bude do 8m, u okviru preporučenog kuta i bez prepreka.
Slika trepti preko cijelog ekrana u VGA načinu	Vrijednost uspravnog podešavanja (V-HEIGHT) može biti podešena tako da je previsoka, restartujte računalo i uđite u bezbjedan način, tada podesite parametre monitora na pravilne vrednosti u skladu sa opisom podešavanja.
Horizontalne linije u VGA načinu	Faza uzorka može biti pomjerena, podesite fazu u skladu sa pozicijom slike.
Točke u boji su prisutne na ekranu	Iako je OLED ekran napravljen korišćenjem tehnologije visoke preciznosti i 99.99% ili više piksel je funkcionalno, crne ili svijetle (crvene, plave ili zelene) točke se mogu stalno pojavljivati na OLED ekranu. To je strukturalno svojstvo OLED ekrana i ne predstavlja kvaru.
Slika se prekida	Držite TV dalje od bučnih elektronskih izvora poput automobila, fenova za kosu, zavarivača, i sve opcione opreme. Električna atmosferska interferencija poput lokalnih ili udaljenih oluja sa grmljavinom može izazvati prekidanja slike. Kada postavljate opcionu opremu ostavite prostor između opcione opreme i TV-a. Proverite antenu i povezivanje. Držite antenu dalje od strujnih i ulaznih/izlaznih kablova.

Nakon automatskog podešavanja su prisutni samo neki od kanala	Provjerite da li je Vaša oblast pokrivena digitalnim video prijenosom. Pokušajte ponovno podešavanje ili manualno podešavanje nedostajućih kanala. Provjerite da li koristite ispravan tip antene.
Nemoguće je odabrati kanal	Provjerite da li je kanal blokiran u podešavanjima glavnog izbornika.
USB ne radi	Molimo provjerite da li su spojeni USB kabel i napojni kabel. Hard disk nije formatiran. Molimo provjerite da li je USB disk kompatibilan i da li su multimedijalni formati podržani.
Slika je iskrivljena, u velikim kockama, malim kockama, točkice, pikselizacija, itd	Kompresija video sadržaja može uzrokovati distorziju posebno na sadržajima koji se brzo kreću poput sporta i akcionih filmova.
Buka dopire iz zvučnika	Provjerite konekcije kablova, provjerite da video kabel nije povezan na audio ulaz. Slab signal može izazvati distorziju zvuka.
TV se gasi automatski	Provjerite da li je uključen tajmer za automatsko gašenje u izborniku za podešavanja. Možda je aktivirana opcija Sleep Timer. Ukoliko nema signala 10 minuta nakon uključjenja, TV će se ugasi. Ukoliko je Tv povezan sa PC-jem, provjerite podešavanja PC-ja. Uvjerite se da je kabel za napajanje ispravno priključen na zidnu utičnicu i televizor.
TV se pali automatski	Provjerite da li su uključene funkcije automatskog paljenja (On timer).
Slika se ne prikazuje na cijelom ekranu	Crne trake sa svake strane će se prikazati na HD kanalima kada prikazuje SD sadržaj (4:3). Crne trake na vrhu i dnu će se prikazati na filmovima koji imaju drugačiji razmjer prikaza u odnosu na Vaš TV. Prilagodite veličinu slike na vašem vanjskom uređaju ili uključite opciju cijeli ekran na Vašem TV-u.

UPOZORENJE

Nikada nemojte postavljati televizor na nestabilnu podlogu. Televizor može da padne, uzrokujući ozbiljne tjelesne povrede ili smrt. Mnoge povrede, naročito kod djece, mogu da se izbjegnu zahvaljujući jednostavnim mjerama bezbjednosti kao što su:

- Koristite namještaj ili postolja koje preporučuje proizvođač Tv-a.
- Koristite namještaj koji bezbjedno može držati Tv.
- Provjerite da Tv ne prelazi ivice namještaja na kome je postavljen.
- Nemojte postavljati TV na visoki namještaj (na primjer ormare ili police za knjige) a da ne učvrstite i namještaj i TV za odgovarajuću potporu.
- Nemojte postavljati tkanine ili druge materijale između TV-a i namještaja na kome je postavljen.
- Objasnite djeci opasnosti koje mogu nastati ukoliko bi se popeli na namještaj da bi dohvatili TV ili njegove tipke.

Ukoliko želite da zadržite ili premjestite vaš stari TV, treba da se držite navedenih mjera bezbjednosti.

Utičać za električno napajanje se koristi za isključivanje televizora, tako da mora biti uvijek lako dostupan.

SPECIFIKACIJE

Model	OLED 55ADJ798B	
Veličina ekrana	55" Diagonal (max.)	
Rezolucija OLED panela	3840X2160	
Jačina izlaza zvuka	≥5WX2	
Napajanje	220-240V~, 50/60Hz	
Sustav TV prijema	Digitanil: DVB-T/T2, DVB-C, DVB-S/ S2 Analogni: PAL: BG, I, DK, SECAM: BG, D/K	
Opseg frekvencije	Analogni: Antena: 46.25MHz-855.25MHz Digitalni : DVB-T/T2: 5-12,21-69 DVB-C: 113MHz-898MHz DVB-S/S2: 950MHz-2150MHz	
Video ulaz	PAL/NTSC/SECAM	
Potrošnja el. energije	330W	
Potrošnja u Standby načinu	≤0.5W	
Impedansa antenskog ulaza	75 ohms	
Napajanje daljinskog upravljača	DC 3V (Dve AAA baterije)	
Dimenzije (LxWxH)	TV sa postoljem	1306x231x771mm
	TV bez postolja	1230x41x727mm
Težina (Neto težina)	TV sa postoljem	16.6Kg
	TV bez postolja	15.5Kg
Temperatura radnog okruženja	0°C-40°C	

NAPOMENA:

- Dizajn i specifikacije podložne su promjenama bez ikakvog obavještenja
- Date su približne vrijednosti težine i dimenzije uređaja

PODRŽANI SIGNALI

Ulaz	Režim
DTV	Digital: DVB-T/T2, DVB-C, DVB-S/S2
ATV	PAL BG I DK
	SECAM BG DK
CVBS	PAL/NTSC/SECAM

Ulaz	Rezolucija		Uspravna Frekvencija
PC/VGA	VGA	640x480	60Hz
	SVGA	800X600	60Hz
	XGA	1024X768	60Hz
		1280X1024	60Hz
	SXGA	1360X768	60Hz
		1920X1080	60Hz

Ulaz	Rezolucija	Uspravna Frekvencija
Komponenta	480i	60Hz
	480p	60Hz
	576i	50Hz
	576p	50Hz
	720p	50Hz/60Hz
	1080i	50Hz/60Hz
	1080p	50Hz/60Hz
	480p	60Hz
HDMI	576p	50Hz
	720p	50Hz/60Hz
	1080i	50Hz/60Hz
	1080p	50Hz/60Hz
	3840x2160	24Hz/25Hz/30Hz/60Hz

Ovaj TV ima ugrađen digitalni medija plejer. On može da reprodukuje sadržaj sa uređaja koji podržavaju USB 1.1/2.0, uključujući flash disk, USB hard disk i digitalnu kameru. On podržava funkcije kao što su: Prikaži sliku, Reprodukuj glazbene datoteke, Reprodukuj video datoteke.

Napomena: Molimo nemojte da uklanjate kabel tijekom prijenosa podataka. To može dovesti do oštećenja sustava.

Slika	Kodek	JPEG, PNG, BMP
Glazba	Audio kodek	MP-(1/2/3), AAC, AC3
Video	Format	MPG, MPEG, MP4, MKV, 3GPP, AVI, FLV
	Video Kodek	HD/FHD: MPEG-(1/2/4), MVC, H.264, H.265 UHD: H.264, H.265
	Audio Kodek	MP-(1/2/3), AAC, AC3

ODLAGANJE UREĐAJA

Nemojte odlagati ovaj uređaj kao nesortirani otpad. Sakupljanjem takvog otpada mora se rukovati odvojeno, jer je neophodno posebno tretiranje. Centri za reciklažu sada su dostupni svim kupcima gdje možete da odložite svoje stare električne proizvode. Kupci mogu da odnesu bilo koju staru električnu opremu u centre za reciklažu na gradskim lokacijama koje vode njihove lokalne uprave. Imajte na umu da će se ovom opremom dalje rukovati tijekom procesa reciklaže, pa vas molimo da budete pažljivi kada deponujete svoju opremu. Molimo kontaktirajte lokalnu upravu za detalje o centrima za reciklažu kućansog otpada.





**LET'S LIVE
TOGETHER**