



SRB

GBR

MKD

SVN

PRT

## **EBC 400DB**

UPUTSTVO ZA UPOTREBU UGRADNA STAKLOKERAMIČKA PLOČA  
OPERATING INSTRUCTIONS BUILT-IN VITROCERAMIC HOB  
УПАТСТВА ЗА РАКУВАЊЕ ВИТРОКЕРАМИЧКА ПЛОЧА НА ШПОРЕТ  
NAVODILA ZA UPORABO STEKLOKERAMIČNA KUHALNA PLOŠČA  
MANUAL DE INSTRUÇÕES PLACA VITROCERÂMICA



**EBC400DB**

**УПУТСТВО ЗА УПОТРЕБУ И ИНСТАЛАЦИЈУ  
УГРАДНЕ  
СТАКЛЕНО КЕРАМИЧКЕ ПЛОЧЕ**

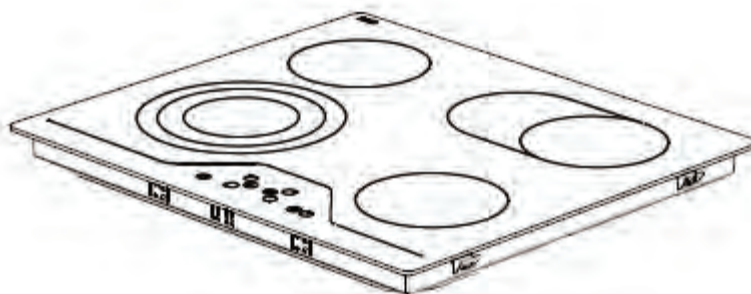

## САДРЖАЈ

ОПИС ПЛОЧЕ .....	3
СИГУРНОСНЕ ИНСТРУКЦИЈЕ .....	4
ИНСТАЛИРАЊЕ .....	6
Лоцирање уградне плоче .....	6
Електрично повезавање плоче .....	8
УПОТРЕБА .....	10
Укључавање и искључавање контроле .....	11
Избор грејача .....	11
Укључавање двојних и тројних зони .....	12
Постављање ниво кувања са или без појачаног загревања .....	12
Искључавање појединих грејача .....	13
Тајмер функција .....	14
Закључавање за заштиту деце .....	17
Stop & Go функција .....	18
СИГУРНОСНЕ ФУНКЦИЈЕ СЕНЗОРСКИХ КОНТРОЛА .....	20
Сензорски сигурносни прекидач .....	20
Искључавање код прекомерне температуре .....	21
Ограничавање време рада .....	21
Функције резидуалне (преостале) температуре .....	22
ЧИШЋЕЊЕ И ОДРЖАВАЊЕ .....	23

## ОПИС ПЛОЧЕ

Поштовани потрошачу,

Важно је да пажљиво прочитате ово упутство због најефикасније употребе и због продужења радног века апарата. Препоручујемо да чувате упутство за будуће потребе.

Плоча има гаранцију и обезбеђен дугорочни сервис. Гаранција има важност само под условом апарат да је инсталиран и употребљаван сугласно упутства за употребу и инсталирање које су дате у овом упатством.

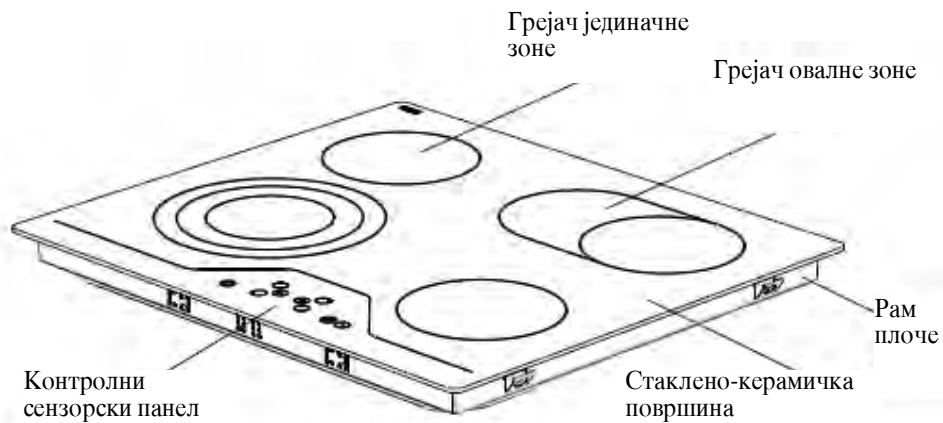

Напомена: Изглед Ваше плоче може се разликовати од модела који је приказан горе због његове конфигурације.



MOLIMO PAZLJIVO I U CELOSTI PROČITATI OVA UPUTSTVA PRE KORIŠĆENJA UREĐAJA, I  
ČUVAJTE OVA UPUTSTVA NA UDOBNOJ MESTU ZBOG KONSULTACIJE KADA BUDE  
POTREBNO.

OVAJ PRIRUČNIK JE PRIPREMLJEN ZA VIŠE OD JEDNOG MODELA. VAŠ UREĐAJ MOŽDA  
NEMA NEKE OD ODLIKA OBJAŠNJENIH U OVOM PRIRUČNIKU. DOK ČITATE PRIRUČNIK  
OBRATITE PAŽNJU IZRAZIMA KOJI SADRŽE SLIKE

Opšta bezbednosna upozorenja

- **Ovaj uređaj se može koristiti sa strane dece veća od 8 godina i sa strane osoba sa smanjenim fizičkim, senzornim ili mentalnim sposobnostima ili sa nedostatka iskustva i znanja ukoliko te osobe su pod nadzorom ili su dobile instrukcije oko upotrebe uređaja na bezbedan način i razumeju povezane opasnosti. Deca se ne smeju igrati uređajem. Čišćenje i održavanje se ne sme obavljati sa strane dece bez nadzora.**
- **UPOZORENJE:** Uređaj i njegovi dostupni delovi postaju vrući tokom rada. Ne dodirati grejne elemente. Deca manja od 8 godina trebaju se držati dalje od uređaja osim ako nisu ispod konstantnog nadzora.
- **UPOZORENJE:** Kuvanje bez nadzora na ploču korišćenjem masti ili ulja može biti opasno i može dovesti do požara. NIKADA ne pokušavati ugасiti oganj vodom, već isključiti uređaj i zatim pokriti plamenove poklopcem ili protivpožarnom prekrivačem.
- **UPOZORENJE:** Opasnost od požara: Ne čuvati predmete na površine za kuvanje.

- 
- UPOZORENJE: Ako je površina napukla, isključite uređaj kako bi izabegli električni udar.
  - Za ploče koje imaju poklopac, svako prosipanje se mora ukloniti sa poklopca pre otvaranja. Takođe, površina ploče se mora najprije oladiti pre zatvaranja poklopca.
  - Uređaj nije namjenjen da bude upravljavan preko spoljašnjeg tajmera ili zasebnog sistema daljinskog upravljanja.
  - Ne koristiti silna abraziona sredstva ili oštre metalne strugače za čišćenje vrata peći i ostale površine, jer mogu ogrebat površinu, šta kasnije može dovesti do pucanje stakla ili oštećenje površine.
  - Ne koristiti parovače za čišćenje uređaja.

- Vaš uređaj je proizveden u suglasnosti primenljivim lokalnim i međunarodnim standardima i propisima.
- Održavanje i opravke se moraju raditi jedino sa strane ovlašćenog servisera. Instalacija i oprava koja je urađena sa strane neautorizovane osobe može vas dovesti u opasnosti. Opasno je promeniti ili modificirati specifikacije uređaja na bilo koji način.
- Pre instalacije, uverite se da su uslovi lokalne mreže (priroda i pritisak gasa ili napon i frekvencija struje) u skladu sa zahtevima uređaja. Zahtevi ovog uređaja su označeni na etiketi.
- PAŽNJA: Uređaj je namenjen jedino kuvanjem hrane i za unutrašnju domaću upotrebu i ne treba se koristiti u ni jednu drugu svrhu ili namenu, kao na primer nedomaću upotreba, komercijalne svrhe ili za grejanje sobe.
- Preuzete su sve moguće bezbednosne mere da bi se osigurala vaša bezbednost. Jer se staklo može slomiti, morate paziti ne ogrebat ga tokom čišćenja. Izbegavati udarati staklo dodacima.
- Osigurati se da je napojni kabel nije zaglavljen tokom instalacije. Ako se električni kabl u napajanje ošteti, mora biti zamenjen sa strane proizvođača, njegovog ovlašćenog servisa ili slično kvalifikovane osobe, kako bi se izbegle opasnosti .



#### Upozorenja oko instalacije

- Ne upotrebljavati uređaj pre što je instalirani u potpunosti.
- Uređaj mora biti instalirani i uključeni sa strane autorizovanog tehničara. Proizvođač ne može odgovarati za štete izazvane neispravnom postavljanja i instalacije sa strane neovlašćenih osoba.
- Kada otpakujete uređaj, osigurati se da nije oštećen tokom transporta. U slučaju bilo kakvog nedostatka, ne koristiti uređaj i smesta kontaktirati kvalifikovanog servisnog agenta. Jer materijal pakovanja (najlon, morska pena itd.) može biti opasan po deci, morate ga sakupiti i skloniti ga.
- Zaštititi vaš ured od atmosferskih efekata. Ne izlagati ga suncu, kiši, snega itd.
- Materijal oko uređaja (kuhinjski elemenat) mora izdržati temperaturu od najmanje 100C.

#### Tokom korišćenja

- Ne postavljati zapalive materijale povrh ili u blizini uređaja kad on radi.
- Ne ostavljati šporet dok kuvate èvrstim ili teènim uljama. Oni se mogu zapaliti kada su suviše ugrejani. Nikada ne posipati vode na plamenove nastale od ulja. Pokriti tiganj poklopcem kako bi ugušili plamenove i iskljuèati uređaj.
- Uvek postavljati tiganje na centru zone za kuvanje i okrenuti ruèke na bezbednu poziciju tako da ne mogu da se gurnu ili zgrabe.
- Ako ne koristite uređaj dugaèije vreme, iskljuèite ga iz struje. Držite glavni prekidaè iskljuèani. Kada ne koristite uređaj, držite gasni ventil zatvoreni.
- Uveriti se da su kontrolni preidaèi uređaja na poziciju "0" (stop) svaki put kada ga ne koristite.

#### Tokom cišćenja i održavanja

- Uvek iskljuèiti uređaj pre radove kao što su èišèenje ili održavanje. Možete to uraditi nakon iskljuèavanja iz struje ili iskljuèavanj glavnog prekidaèa.
- Ne uklanjati kontrolne tastere za èišèenje kontrolne ploèe

**DA BI STE ZADRZALI EFIKASNOST I BEZBEDNOST VAŠEG UREDAJA,  
PREPORUCUJEMO UVEK KORISTITI ORIGINALNE REZERVNE DELOVE I NAZVATI  
JEDINO AUTORIZOVANOG AGENTA U SLUCAJIMA NUZDE.**

## ИНСТАЛИРАЊЕ

**Електрично повезавање мора бити извршено са стране персонала овлашћеног сервиса или квалификованог електричара у сагласности инструкцијама датим у овом водичу и у сагласности са важећим регулативама.**

- Пре инсталирања проверите дали су услови локалне дистрибуције и спецификације апарата компатабилни.
- Законе, одредбе, директиве и стандарде који су у снази дате државе морају бити испоштовани (безбедносна регулатива, одговарајуће рециклирање у сагласности са регулативама, итд.).

### **Локација уградљиве плоче**

Након што се отклони паковање и материјал за паковање апарата проверете дали има оштећења на апарату. Уколику приметите или сумњате да има било каква оштећења, не употребљавајте апарат и одмах ступите у контакт са овлашћеног сервиса или са квалификованог електричара.

- Уградна плоча треба бити постављена у исечени део радне површине. Електрично ће се повезати са контролним склопом који је обезбеђен за ову намену.

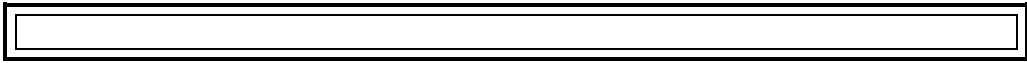

Исеците отвор са димензијама како је дато на слици доле. Размак између задњег руба плоче и суседног зида зависи од површине зида. Молимо не стављајте запаљиве материјале као што су завесе или хартије у близини плоче.

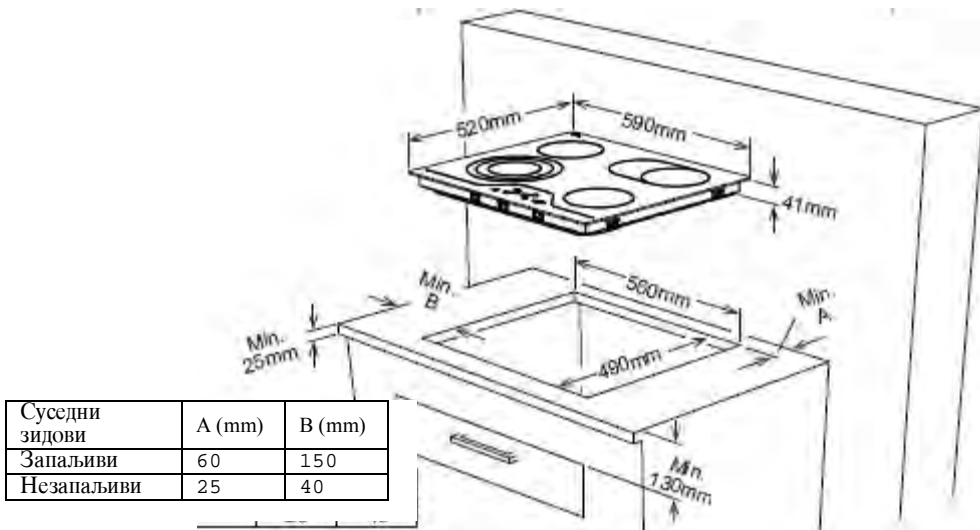

- Ставите од обезбеђене једностране самолепљиве траке око целог доњег руба површине за кување, преко надворешног руба стаклено керамичке плоче. Не затежите.
- Причврстите 4 држача на страничних зидова производа.

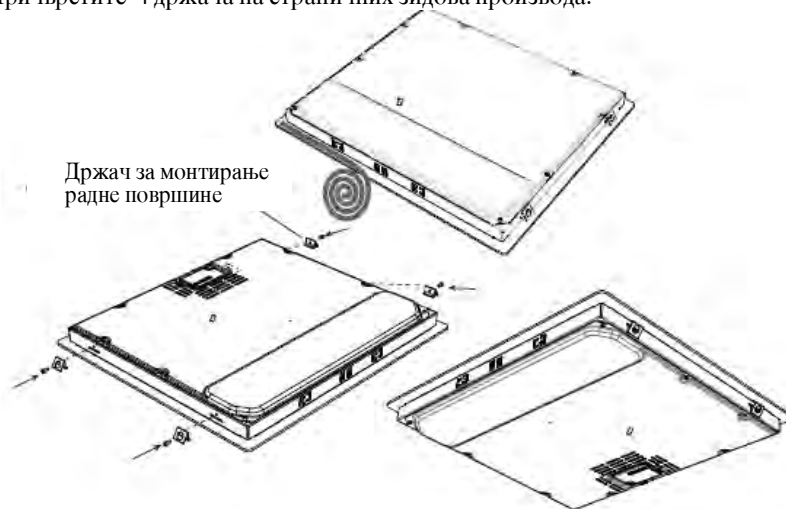

## ЕЛЕКТРИЧНО ПОВЕЗАВАЊЕ ПЛОЧЕ

- Пре него започнете са електричног повезавања проверите дали капацитет система за напајање и штекер одговарају са максималне електричне вредности плоче.
- Електрична инсталација домаћинства и штекер који ће се користити морају бити уземљени у сагласности безбедносне регулативе.
- Уколико не постоје наменско струјно коло и прекидач са осигурачем, исте морају бити инсталирани са стране квалификованог електричара пре него се плоча повезе.
- Прекидач са осигурачем мора да је лако доступан након што се плоча инсталира.
- Не употребљавајте претвараче, адаптере са више прикључака и/или продужне каблове.
- Овај апарат испуњава услове следећих ЕЕС директива:
  1. За стаклено-керамичке плоче ЕЕС/73/23 и 93/68, ЕЕС/89/336 у вези радио сметњама.
  2. ЕЕС/89/109 у вези контакта прехранбених производа.
- Прекидач струјног кола, отвора од најмање 3мм од 25А, типа са функцијом одлагања мора бити инсталиран унутар кола за напајање.
- Са стаклено-керамичком плочом није достављен кабл.

**ВАЖНО:** Следеће величине пречника кабла за напајање морају се користити, бар у случају једнофазне конекције.

Вредност наведена на плочици:	Пречник кабла за напајање	Вредност наведена на плочици:	Пречник кабла за напајање
5000W – 8700W	3 X 2.5 mm <sup>2</sup>	> 8700W са 220V:	3 X 4.0 mm <sup>2</sup>
5000W – 9100W са 230V:	3 X 2.5 mm <sup>2</sup>	> 9100W са 220V:	3 X 4.0 mm <sup>2</sup>
5000W – 9500W са 240V:	3 X 2.5 mm <sup>2</sup>	> 9500W са 220V:	3 X 4.0 mm <sup>2</sup>

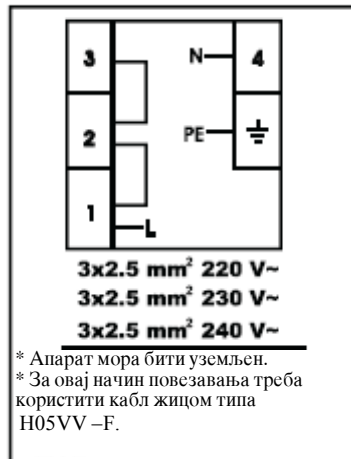
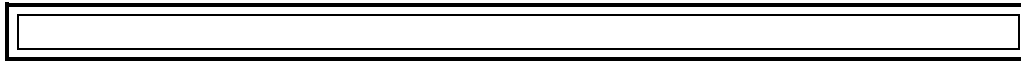

- Код стаклено-керамичке плоче која се контролира дугмадом, кабл мора бити типа Н05VV-F 5X1.5mm<sup>2</sup> код 3 фазне, а код једнофазне / 60227 IEC 53. Дијаграм за повезавање се налази на дну апарата.
- У току инсталирања молимо проверите дали се користе изолиране каблове. Погрешно повезавање може оштетити апарат. Оваква оштећења нису покривена гаранцијом.
- Све поправке мора извршавати овлашћени сервисер или квалификовани електричар.
- Пре сваког чишћења искључите апарат из штекера. За поново електрично повезавање стриктно следите дијаграм.

## КОРИШЋЕЊЕ

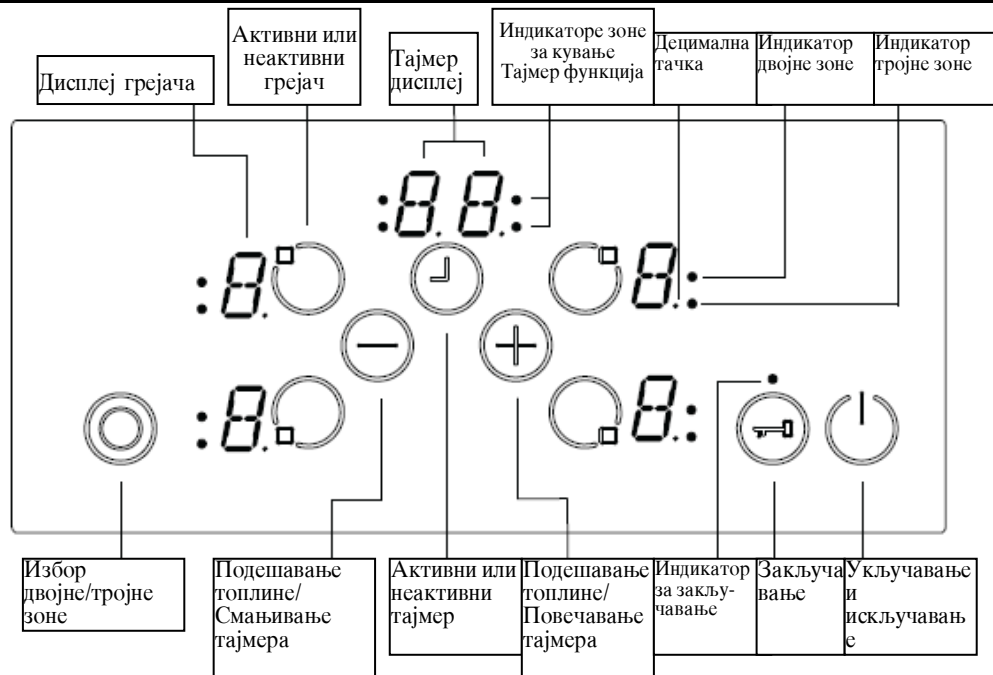

Стендбај режим	У- Режим	Има напајања код контролне јединице, сви дисплеји су искључени или активан је неки индикатор за преосталу топлину
Режим рада	V- Режим	Бар један дисплеј грејача показује постављена температура са вредности од 0 до 9.
Режим закључавања	VR-Режим	Контролна јединица на плочи је закључена.

Опис режима



### **Укључавање и искључавање апарата**

Ако је апарат у стендбај режиму, исти прелази у режим рада притиском на дугме On/Off  за време трајање од најмање 1 секунде. Звучни сигнал означава успешно укључавање.

Код свих грејача приказује се 0 и све децималне тачке грејача трећу (1 секунд укључени 1 секунд искључени).

Ако у року од 10 секунди нема укључавање грејача, онда дисплеји свих грејача се искључавају.

Ако се дисплеј искључи, грејач ће бити стављен у стендбај режиму.



Ако притиснете на  за више од две секунди (у режим рада) апарат се искључује и прелази у S-режиму.

Апарат се контролира помоћу контролна дугмад и задржана топлина се потврђује преко индикаторне сијалице за преосталу топлину на површини стаклено-керамичке плоче.



Апарат може се искључити у било које време притискањем на  чак и кад се једновремено притискају друга дугмад.

Ако има појаве преостале топлине код неког грејача, то ће бити приказано преко одговарајућег дисплеја грејача.

### **Избор грејача**

Ако се одабере јединачни грејач преко одговарајућег дугмета  за активирање/деактивирање грејача, онда децимална тачка одговарајућег дисплеја грејача почиње да треће. Код одабраног грејача можете да подесите ниво топлине од 1-9 притискањем на дугмад за подешавање грејања  или .



Дугмад морају бити притиснута у року од 3 секунде, у супротно избор грејача се поништава и тачка за топлину ће исчезнути (децимална тачка). Ако нема додатне функције у року 10 секунди, грејач прелази у S-Режиму.

Ниво топлине увек можете подесити притискањем на  или  на скали од 1-9.

Свако притискање на дугме или промена код дисплеја означава се звучним сигналом.

## **Укључивање двојних и тројних зони (код појединих модела)**



### **Укључивање двојних зони**

Активирање двојне зоне обавља се избором на жељени грејач притискањем на . То се потврђује звучним сигналом. У исто време одговарајући индикатор за двојну зону статично се укључује. Додиром на  по други пут, статус двојне зоне се активира и деактивира: мења се од укључене двојне зоне до искључене двојне зоне.

Екстензивна зона може да се активира само након што се подеси вредност од 1-9 за основне зоне грејача.

### **Укључивање тројних зони**

Двојна или тројна зона могу се укључити само након што се основна зона грејача постави на ниво од 1-9, кад је грејач одабран и тачка свети.

Ако се притисне  укључује се звучни сигнал и индикатор за двојну зону укључује се статично. Ако се поново притисне  укључује се други акустични сигнал и тројни грејач је укључен. Индикатор за тројну зону засветли ће и код тројне зоне има напајања.

Након поновног притиска на , тројна зона грејача се искључује. Свака операција мења статус двојних/тројних зона по следећим редоследом (двојна зона укључена, тројна зона укључена, све екстензивне зоне искључене, двојна зона укључена, тројна зона укључена, итд.).

### **Постављање ниво кувања са или без појачаног загревања**

Сви грејачи су опремљени функцијом за појачано загревање.

Ако је појачано загревање активирано онда грејач ради максималном снагом за времетрајање које зависи од изабраног нивоа тоpline. Ово је приказано светлећом "А" напоредно са вредности постављене тоpline (на пр. 0.5 сек. "А" и 0.5 сек. 9) на дисплеју грејача. Након што ће проћи времетрајање појачаног загревања, биће приказано само ниво тоpline.

Ако се појачано загревање активира код неког грејача, ниво тоpline мора се подесити на 9 притискањем на  поћевши од 0. Након што се ниво тоpline поставило на 9, истовремено ће се приказати "А". То значи да су ниво 9 и појачано загревање активирани.

Појачано загревање ће се искључити притискањем на ⊖ све до ниво тоpline 0. Ако има потребе од појачаног загревања, исто можете увек да активирате поновним притиском на ⊕ ако је ниво тоpline постављено на 9. Код дисплеја тоpline трепће A/9.

#### **Искључавање појединих грејача**

Изабрани грејач можете искључити на 3 различита начина.

- Једновременим притискањем на дугме ⊕ и ⊖.
- Смањивањем ниво тоpline до 0 притискањем на ⊖.
- Употребом функције за искључивање тајмера за појединачног грејача.

Једновремено притискање на дугме ⊕ и ⊖.

Одговарајући грејач мора бити изабран преко дугме за активирање/деактивирање тоpline ⊖, након чега почиње трепкање децималне тачке на дисплеј грејача. За искључивање грејача треба једновремено притиснути на дугмад ⊕ и ⊖. Укључује се звучни сигнал, а на дисплеју се појавља 0.

Уколико је био активиран тајмер на одабраног грејача, онда ће 0 да се појави на дисплеју грејача, а одговарајући *индикатор за тајмер функције на зони кувања* и *дисплеј тајмера* су искључени.

Ако код грејача постоји преостала топлина, то ће бити приказано статичним приказом "Н" на дисплеју тоpline.

Смањивање ниво тоpline до 0 притискањем на дугме ⊖

Исто тако, грејач можете искључити смањивањем нивоа тоpline до 0.

Када је на *дисплеј тоpline* приказана *0 децимална тачка* код грејача биће искључена.

Искључавањем грејача не само што се појавља 0 на дисплеју тоpline, већ су и одговарајући *индикатор зоне кувања* и *дисплеј тајмера* искључени.

Ако код грејача постоји преостала топлина исто ће бити приказано статичним приказом "Н" на дисплеју тоpline.

Употреба функције за искључавање тајмера (само код појединих модела)

Након истека времена, тајмер искључава грејач, приказује се 0 на *дисплеј тайлине* и *дисплеј тајмера* се искључава. На дисплеј тајмера приказује се 00. Одговарајући *индикатор зоне кувања* се искључава.

У случају да је активирањем индикатор за одабир двојне/тројне зоне, исти, исто тако се искључава.

Истовремено укључује се звучни сигнал који означава истек времетрајања тајмера.

**Тајмер функција (само код појединих модела)**

Тајмер обезбеђује следеће могућности:

Ова контролна јединица може да ради истовремено код максимално 4 грејача и 1-минутни потсетник (који није назначен за ниједан грејач).

Сви тајмери могу бити употребљени само у В-режиму. Тајмер грејача може да се укључи само код већ активираних грејача који је укључен на ниво од 1-9. Минутни потсетник је независан од грејача.



За коришћење обе функције, тајмер функција мора да је активирана помоћу дугме за *активирање/деактивирање тајмера* .

После укључивања грејача, првим притиском на дугме  контролна јединица активира минутни потсетник (не трепће ни један индикатор зона за кување, или су сви укључени или су сви искључени).



Поновним притиском на дугме  контролна јединица активира тајмер код један од предложених активираних грејача преко трепкања *индикатора зоне за кување*.

Са наредним притиском на дугме  предлаже се укључавање наредно активираних грејача у десном смеру. И тако даље.

### **Минутни потсетник**

Без разлике дали је неки грејач укључен или не, минутни потсетник може да се активира притиском на дугме . Приказ 00 значи да је тајмер активиран и тачка на дисплеј тајмера указује на то да притиском на дугмад  и  може се подесити времетрајање тајмера.



Минутниот потсетник се одабира кад су сви **индикатори зони кувања** статично укључени или искључени (не трепће ниједан **индикатор зона**).



Помоћу дугмад  и  поставља се времетрајање тајмера. Након уноса времена на минутног потсетника, тајмер започиње одбројавање. Минутни потсетник не може се прекинути искључавањем апарата или активирањем функције за закључавање. Минутни потсетник ће продужити функционисањем све до истека постављеног време трајање.

Кад тајмер достигне 00 укључује се звучни сигнал који означава да је време истекло. За прекид звучног сигнала треба да потврдите истек времена притиском на било које дугме.

### **Тајмер грејача**

Тајмери грејача могу се укључити само кад су грејачи активирани (вредност грејача мора бити постављена на ниво 1 - 9).

Прво притискање на дугме  активира минутни потсетник. Друго притискање на дугме  повезава тајмер са активираним грејача. Предложено укључивање тајмера приказује се трепкањем одговарајућег индикатора зони за кување.

Притискањем на дугмад  и  поставља се времетрајање тајмера избраног грејача.

Укључени тајмер код прво постављеног грејача приказано је статичним светењем **индикатора зоне за кување**.

Наредним притискањем на дугме  могу се поставити други тајмери код других активираних грејача.

10 секунди након задње операције, тајмер дисплеја се мења на онај тајмер који ће следећи да истече.



Активирање тајмера се увек приказује трепкањем *индикатора зона за кување*. Колико тајмера су укључена можете проверити преко следећем броја индикатора зона за кување који су статично укључени.

Притискањем на дугме  можете приказати вредности тајмера грејача и минутног потсетника.

Означење је увек приказано трепкањим *индикатором зоне за кување*. Ако ниједан од *индикатора зони за кување* не трепће, онда се приказује времетрајање минутног потсетника на двоцифрени *дисплеј тајмера*.

Сви тајмери грејача могу се поништити искључавањем апарата у У-Режим помоћу дугмета . Минутни потсетник неће бити поништен и исти ће продужити радом све до истека постављеног времена.

За брисање тајмера у *режим рада* мора прво да изаберете тајмер притискањем на дугме за активирање/деактивирање тајмера све док се исти не појави. Након тога можете на два начина да поништите вредности:

- Притискањем на дугме  све док се не појави 00 на *дисплеј тајмера*.
- Једновременим притискањем на дугмад  и  за период од 0.5 сек. све док се не појави 00 на *дисплеј тајмера*.





Када тајмер грејача дође до 00 означено ниво грејача ће се наместити на 0. Истек времетрајања тајмера грејача и минутног потсетника означава се звучним сигналом. Овај звучни сигнал можете поништити притискањем на било које дугме.

### **Закључавање**

Функција закључавања је намењена за блокирање апарата и постављање апарата у обезбеђени режим рада. Све измене као што је повећавање температуре или друге измене, нису могућа. Може се само искључити апарат.

Функција закључавања активира се притиском на дугме  за више од 2 секунди. Активирање се означава звучним сигналом. Након успешног активирања функције *индикатор за закључавање* трепће и апарат је закључан.



Закључавање за заштиту деце се деактивира на исти начин као што се и активира. Након притискање на дугме  док се не укључи звучни сигнал, једновремено притисните дугмад  и  за најмње 0.5 секунди, а затим додирните дугме . Као потврду за успешно откључавање симбол L се одмах брише код свих грејача.

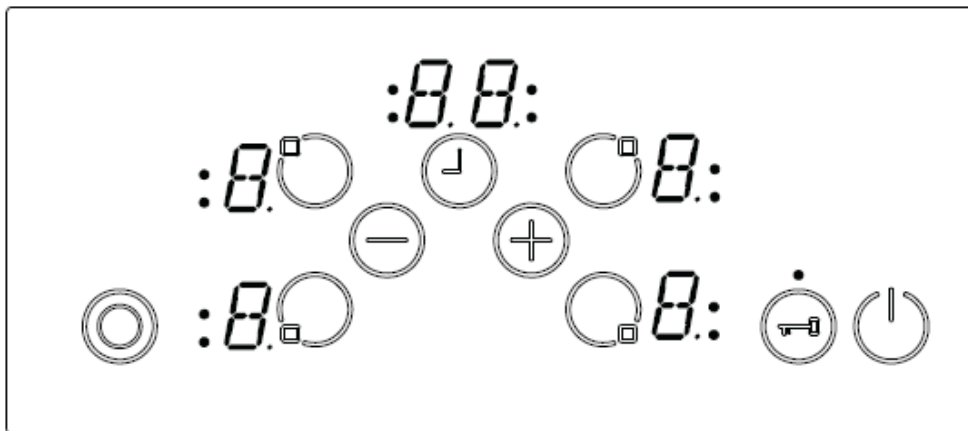



#### **Stop & Go функција (само код појединих модела)**

Stop & Go функција може се користити само као алтернатива функције за закључавање. Није могућа једновремена употреба обе функције.

Stop & Go функција се активира притискањем на дугме  за период од 1 секунде. Укључавање се потврђује са два звучна сигнала.

Стоп функција је активна и температура свих грејача који су укључени смањи ће се на ниво 1 за период од 1 минуто, затим у току преосталих 9 минута приказује се светло у хоризонталној линији од доле па све до горног дела. Након овог сви грејачи се смањују на ниво 0 у преосталом периоду. Код свих неактивних подешавања топлине приказана је 0 или H за преосталу топлину.

Апарат се целокупно искључује након истека 10 минута или одмах након притискања на дугме .

Уколико се апарат искључи преко дугме  исти прелази у У-Режим и Stop функција је поништена. Приликом поновног укључивања апарата Stop & Go функција је искључена.







Уколико се тајмер користи у функцији минутног потсетника истек времена се обавља чак и у функцији Stop & Go.

Уколико се тајмер користи у функцији искључавање грејача онда тајмер прекида пребројавање времена када је Stop & Go функција укључена. Након деактивирања Stop & Go функције тајмер се поново укључује.

Уколико је функција појачаног загревања активирана онда се пређено време појачаног загревања меморише и након деактивирања функције Stop & Go, преостало време појачаног загревања ће тећи (што значи да времетрајање појачаног загревања се не смета у току Stop & Go функције).

За деактивирање Stop & Go функције притисните дугме  за период од 1 секунде. Ово се потврђује звучним сигналом.

Затим ослободите дугме  и притисните било које друго дугме у року од 10 секунди (осим дугмад  и ). Сада, дате команде које су активирани пре укључивања Stop & Go функције поново се активирају. Сви смањени грејачи продужују радом на одабраном нивоу температуре. Ако се не активира неко друго дугме или дугме  у року од 10 секунди онда грејач се искључава.

## Сигурносне функције сензорских контрола

Следеће сигурносне функције су доступне.

### Сензорско сигурносно искључавање

За спречавање нежељеног и инцидентног рада апарата постоји сензорско праћење.

У случају да су притиснута једно или више дугмади за период дужи од 12 секунди пуцања сензорског праћења звучним сигналом указује на то да је извршено погрешно активирање (у случајева када је неки суд или други предмет постављен на дугме, поништавање сензора, итд.) и апарат се искључава.

Сигурносно искључавање искључује апарат у У-Режиму. "F" трепће на дисплеју свих грејача.

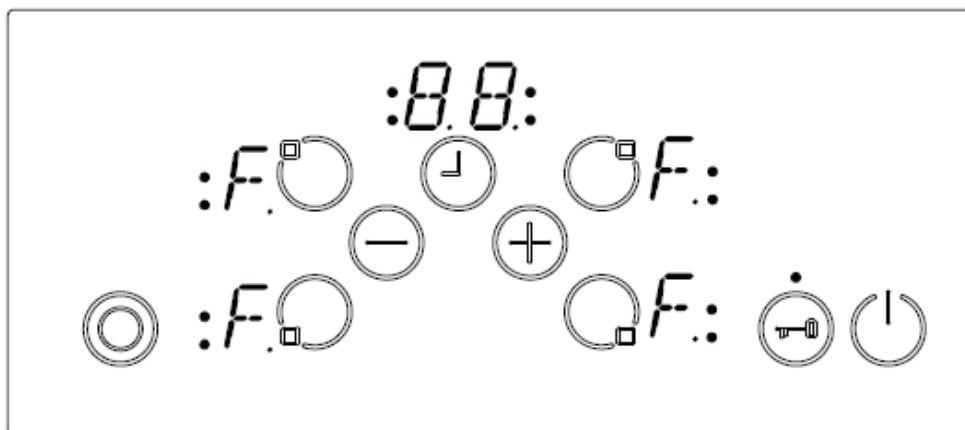

Ако постоји преостала топлота исто ће бити приказано на свих дисплеја грејача.

Контролна јединица апарата ће прећи у У-Режиму. У исто време активира се звучни сигнал. Након 10 минута звучно сигнализирање се искључава.

Ако је неисправна ситуација исправљена онда визуелни и звучни сигнал исчезавају.

### Искључивање код прекомерне температуре

Због постављености контроле на средишњем делу плоче и у близини грејача може се десити да се неки суд случајно постави преко контролног дела који неће бити сензорски детектиран и грејач се неће искључити (не и кад је неко дугме покривено) може доћи до прегрејавања плоче високим температурама што чини стакло и дугмад недодирљиве и тиме постоји могућност за опекотине при додиру.

За спречавање општећења контролне јединице апарата, контролна јединица стално прати температуру и у случају прегревања искључава апарат. Ово се приказује на дисплеју свих 4 грејача словом "t" све док се температура не смањи.

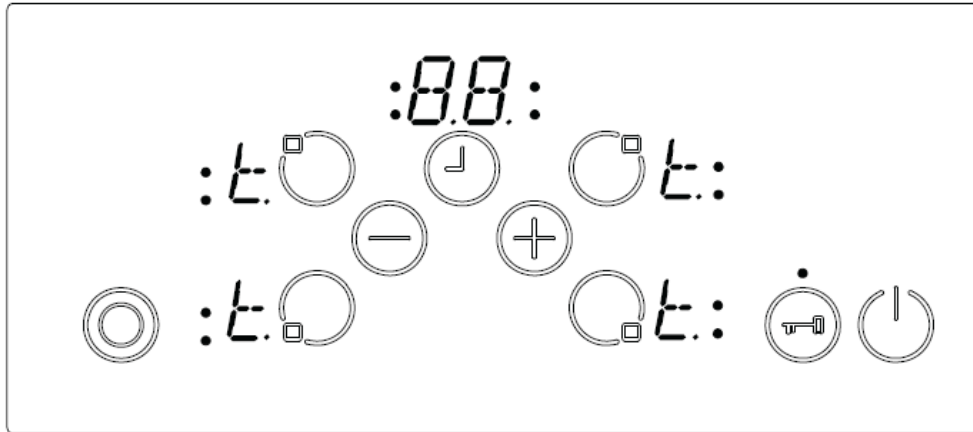

Након што ће температура опасти слово "t" ће се угасити и контролна јединица плоче прелази у У-режим. Ово значи да корисник може да укључи плочу дугметом .

### Временско ограничавање рада

Контролна јединица плоче има временско ограничавање рада. Ако постављена температура грејача се не промени у одређени период онда грејач се аутоматски искључава (за десет секунди биће приказана "0" а затим преостала топлина). Ограничење време рада зависи од подешеног нивоа тоpline. Ако је за неки грејач био укључен тајмер онда за времетрајање од десет секунди "00" приказаће се на дисплеју тајмера.

Након аутоматског искључавања плоче како је описано горе плоча је поново у функцији и максимално време рада функционира код одговарајућег нивоа температуре.

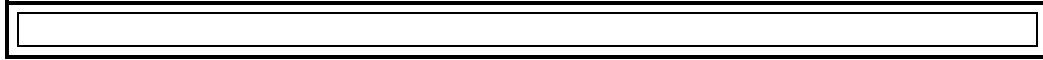

### **Функције преостале тоpline**

После сваког кувања код стаклено-керамичке плоче задржава се одређено ниво тоpline која се зове резидуална или преостала тоpline. Контролна јединица може грубо да пресмета колико је вруће стакло у најгорем случају. Ако је пресметана температура већа од  $+60^{\circ}\text{C}$  онда се ово приказује преко индикаторне сијалице за преосталу тоpline. Дисплеј резидуалне тоpline приказује се све док је забележана температура грејача  $> +60^{\circ}\text{C}$ .

Дисплеј преостале тоpline има најмањи приоритет и замењен је другим вредностима приликом сигурносна искључавања или приказивања кодова грешки.

Након повратка напајања у контролној јединици после неког прекида, дисплеј преостале тоpline светли уколико се код одговарајућег грејача налазила преостала тоpline већа од  $+60^{\circ}\text{C}$  пре прекида напајања. Дисплеј ће светлети све док не истече време преостале тоpline или грејач буде изабран и активиран.

## ЧИШЋЕЊЕ И ОДРЖАВАЊЕ

Не треба да се користе судове са грубим дном како не би се изгребала стаклено-керамичка површина. Дно судова треба бити што је могуће дебље и тамније. Пре употребе проверите да је дно суда чисто и суво.

Увек стављајте судове на зоне кухања пре него их укључите. Уколико је могуће, увек стављајте поклопљене судове. Дно суда не сме бити мање или веће од зоне кухања, требају бити тачном величином, као што је приказано доле, како не би се трошила непотребна енергија.

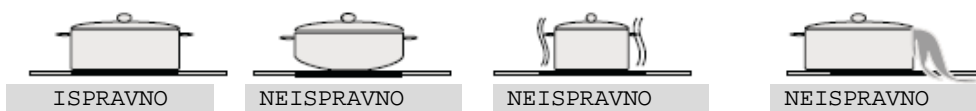

Пре чишћења плоче прво извадите штекер из утикача. Затим проверите дали има преостале тоpline. Витрокерамичко стакло је много отпорно на високе температуре и прегрејавања. Ако постоји преостала топлина у апарату, онда одговарајућа сијалица је укључена. Да би се избегле опекотине дозволите апарату да се охлади.

Отклоните остатке хране помоћу стругача за стакла. Затим обришите плочу средством за чишћење и обришите чистом и сувом крпом.

У случају стопљене алуминиумске фолије или пластичних предмета на површини плоче треба их одмах отклонити са загрејане површине помоћу стругачем. Овим ће се избећи могућа оштећења на површини. Ово исто важи и за просипани шећер или храна која садржи шећера преко површине плоче.

У случају стопљене хране другог вида преко површине плоче, такве остатке отклоните након хлађења апарата.

Не употребљавајте грубе крпе за судове или абразивне сунђере за чишћење стаклено-керамичке површине.

Ове материјале могу да оштете површину.

Не употребљавајте хемијске детерџенте, спрејеве или отклањаче мрља преко стаклено-керамичке површине. Ове материје могу да проузрокују пожар или изблеђивање боје стаклено-керамичке плоче. Чистите водом и течности за чишћење.



Овај симбол који се налази на апарату или на његово паковање указује на то да овај производ не треба бити третиран као обичан кућни отпад. Исти треба бити одвезен код локалне станице за рециклирање електричне и електронске опреме. Исправним одлагањем овог производа, помоћи ћете у превенцији негативних последица на околину и људско здравље које може бити проузроковано неисправног руковања овим производом као отпад. За више информација у вези одлагањем и рециклирањем овог производа, молимо ступите у контакт са градском управом, службе за кућни отпад или обратите се до продавнице где сте купили производ.



**EBC400DB**

**OPERATING AND INSTALLATION INSTRUCTIONS  
BUILT-IN VITROCERAMIC HOB**

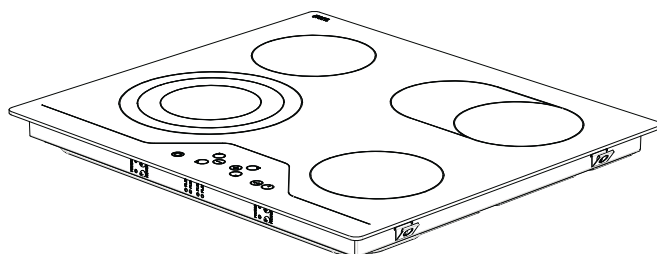

<b>CONTENTS:</b>
------------------

<b>DESCRIPTION OF THE HOB .....</b>	<b>3</b>
<b>SAFETY INSTRUCTIONS .....</b>	<b>4</b>
<b>INSTALLATION .....</b>	<b>6</b>
<b>Locating Your Built-in Hob .....</b>	<b>6</b>
<b>Electrical Connection of Your Hob.....</b>	<b>8</b>
<b>USAGE .....</b>	<b>10</b>
<b>Turn On and Turn Off The Control .....</b>	<b>11</b>
<b>Select Heater .....</b>	<b>11</b>
<b>Turn on dual- and triple zones .....</b>	<b>12</b>
<b>Set Cooking Level With and Without Heat Boost .....</b>	<b>12</b>
<b>Turn Off Individual Heaters .....</b>	<b>13</b>
<b>Timer Function .....</b>	<b>14</b>
<b>Key Lock .....</b>	<b>16</b>
<b>Child Lock .....</b>	<b>17</b>
<b>Stop &amp; Go Function .....</b>	<b>18</b>
<b>TOUCH CONTROL SAFETY FUNCTIONS .....</b>	<b>20</b>
<b>Sensor Safety Cut Off .....</b>	<b>20</b>
<b>Over Temperature Switch Off .....</b>	<b>21</b>
<b>Operating Time Limitations .....</b>	<b>21</b>
<b>Residual Heat Functions.....</b>	<b>22</b>
<b>CLEANING AND CARE .....</b>	<b>23</b>



## DESCRIPTION OF THE HOB

Dear Customer,

It is important that you should read this manual for best performance and to extend the life of your appliance. We recommend you to keep this manual for future reference.

Your new hob is guaranteed and will give lasting service. This guarantee is only applicable if the appliance has been installed and operated in accordance with the operating and installation instructions detailed in this manual.

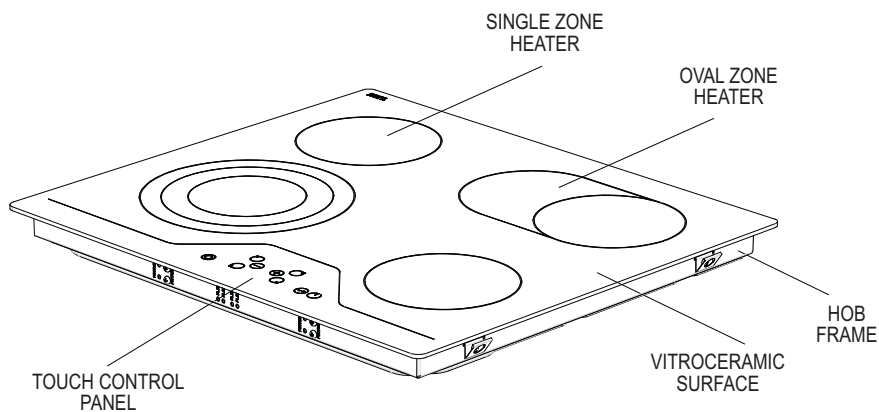

Note: Appearance of your hob maybe different than the model shown above due to its configuration.

## **PART 2 SAFETY WARNINGS**

READ THESE INSTRUCTIONS CAREFULLY AND COMPLETELY BEFORE USING YOUR APPLIANCE, AND KEEP IT IN A CONVENIENT PLACE FOR REFERENCE WHEN NECESSARY.

THIS MANUAL IS PREPARED FOR MORE THAN ONE MODEL IN COMMON. YOUR APPLIANCE MAY NOT HAVE SOME OF THE FEATURES THAT ARE EXPLAINED IN THIS MANUAL. PAY ATTENTION TO THE EXPRESSIONS THAT HAVE FIGURES, WHILE YOU ARE READING THE OPERATING MANUAL.

### **General Safety Warnings**

- This appliance can be used by children aged from 8 years and above and persons with reduced physical, sensory or mental capabilities or lack of experience and knowledge if they have been given supervision or instruction concerning use of the appliance in a safe way and understand the hazards involved. Children shall not play with the appliance. Cleaning and user maintenance shall not be made by children without supervision.
- **WARNING:** The appliance and its accessible parts become hot during use. Care should be taken to avoid touching heating elements. Children less than 8 years of age shall be kept away unless continuously supervised.
- **WARNING:** Unattended cooking on a hob with fat or oil can be dangerous and may result in fire. NEVER try to extinguish a fire with water, but switch off the appliance and then cover flame e.g. with a lid or a fire blanket.
- **WARNING:** Danger of fire: do not store items on the cooking surfaces.



- **WARNING:** If the surface is cracked, switch off the appliance to avoid the possibility of electric shock.
- For hobs incorporating a lid, any spillage should be removed from the lid before opening. And also the hob surface should be allowed to cool before closing the lid.
- The appliance is not intended to be operated by means of an external timer or separate remote-control system.
- Do not use harsh abrasive cleaners or sharp metal scrapers to clean the oven door glass and other surface since they can scratch the surface, which may result in shattering of the glass or damage to the surface.
- Do not use steam cleaners for cleaning the appliance.

- Your appliance is produced in accordance with all applicable local and international standards and regulations.
- Maintenance and repair work must be made only by authorized service technicians. Installation and repair work that is carried out by unauthorized technicians may endanger you. It is dangerous to alter or modify the specifications of the appliance in any way.
- Prior to installation, ensure that the local distribution conditions (nature of the gas and gas pressure or electricity voltage and frequency) and the requirements of the appliance are compatible. The requirements for this appliance are stated on the label.
- **CAUTION:** This appliance is designed only for cooking food and is intended for indoor domestic household use only and should not be used for any other purpose or in any other application, such as for non-domestic use or in a commercial environment or room heating.
- All possible security measures have been taken to ensure your safety. Since the glass may break, you should be careful while cleaning to avoid scratching. Avoid hitting or knocking on the glass with accessories.
- Ensure that the supply cord is not wedged during the installation. If the supply cord is damaged, it must be replaced by the manufacturer, its service agent or similarly qualified persons in order to prevent a hazard.

**Installation Warnings**

- Do not operate the appliance before it is fully installed.
- The appliance must be installed by an authorized technician and put into use. The producer is not responsible for any damage that might be caused by defective placement and installation by unauthorized people.
- When you unpack the appliance, make sure that it is not damaged during transportation. In case of any defect; do not use the appliance and contact a qualified service agent immediately. As the materials used for packaging (nylon, staplers, styrofoam...etc) may cause harmful effects to children, they should be collected and removed immediately.
- Protect your appliance against atmospheric effects. Do not expose it to effects such as sun, rain, snow etc.
- The surrounding materials of the appliance (cabinet) must be able to withstand a temperature of min 100°C.

**During usage**

- Do not put flammable or combustible materials, in or near the appliance when it is operating.
- Do not leave the cooker while cooking with solid or liquid oils. They may catch fire on condition of extreme heating. Never pour water on to flames that are caused by oil. Cover the saucepan or frypan with its cover in order to choke the flame that has occurred in this case and turn the cooker off.
- Always position pans over the centre of the cooking zone, and turn the handles to a safe position so they cannot be knocked or grabbed.
- If you will not use the appliance for a long time, plug it off. Keep the main control switch off. Also when you do not use the appliance, keep the gas valve off.
- Make sure the appliance control knobs are always in the "0" (stop) position when it is not used.

**During cleaning and maintenance**

- Always turn the appliance off before operations such as cleaning or maintenance. You can do it after plugging the appliance off or turning the main switches off.
- Do not remove the control knobs to clean the control panel.

**TO MAINTAIN THE EFFICIENCY AND SAFETY OF YOUR APPLIANCE, WE RECOMMEND YOU ALWAYS USE ORIGINAL SPARE PARTS AND TO CALL ONLY OUR AUTHORIZED SERVICE AGENTS IN CASE OF NEED.**

## INSTALLATION

**The electrical connection of this hob should be carried out by an authorised service personal or a qualified electrician, according to the instructions in this guide and in compliance with the current regulations.**

- Prior to installation, ensure that the local distribution conditions and the adjustment of the appliance are compatible.
- The laws, ordinances, directives and standards in force in the country of use are to be followed (safety regulations, proper recycling in accordance with the regulations, etc.)

### **Locating your built-in hob**

After removing the packaging material from the appliance and its accessories, ensure that the hob is not damaged. If you suspect any damage, do not use the appliance and contact an authorised service personal or a qualified electrician immediately.

- This built-in hob is to be inserted into a cut out of a worktop. It will be electrically connected with the switch box below, especially provided for this purpose.

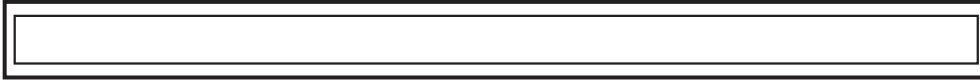

▪ Create an opening with the dimensions shown in the picture below. The distance between the rear edge of the hob and any adjacent wall is depend on wall surface. Please don't use easily combustible material like curtain, paper at nearby hob.

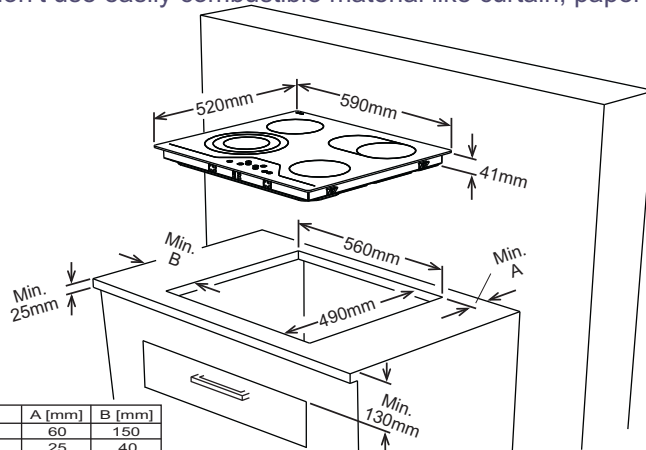

Neighborhood walls	A [mm]	B [mm]
Combustible	60	150
Non-combustible	25	40

- Apply the one-sided self-adhesive sealing tape supplied all the way round the lower edge of the cooking surface along the outer edge of the glass ceramic panel. Do not stretch it.
- Screw the 4 worktop mounting brackets on the side walls of product.

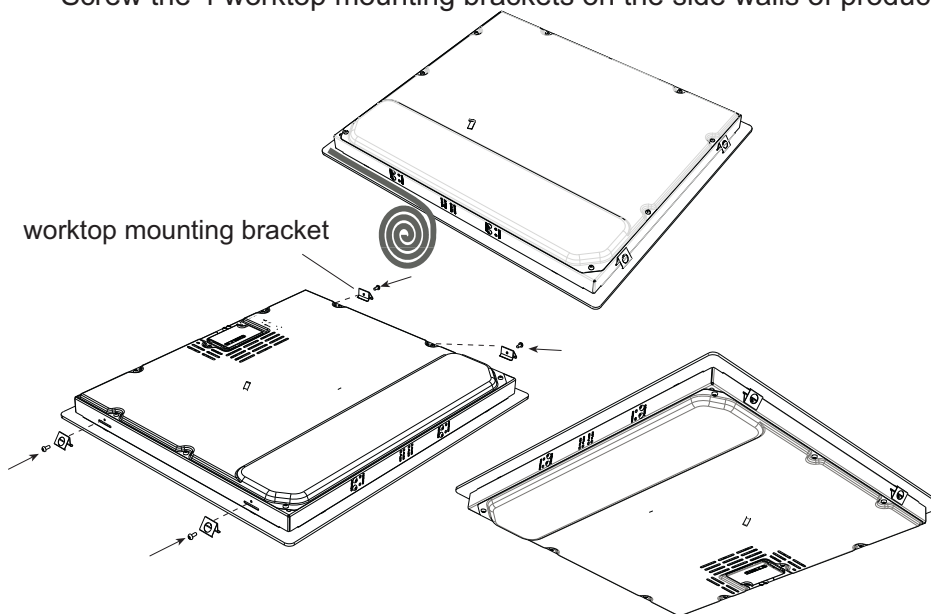



### Electrical connection of your hob

- Before proceeding with the electrical connection, verify that the current carrying capacity of the system and the socket is adequate for the maximum power rating of the hob.
- Electrical installation of the residence and the electrical current plug in use must be earthed and conform with safety regulations.
- If there is no dedicated hob circuit and fused switch, they must be installed by a qualified electrician before the hob is connected.
- Fused switch must be easily accessible once the hob has been installed.
- Do not use adaptors, multiple sockets and/or extension leads.
- This appliance conforms with the requirements of the following EEC Directives:
  1. Vitroceramic hob EEC/73/23 and 93/68, EEC/89/336 relating to radio interference,
  2. EEC/89/109 relating to contact with foods.
- A circuit breaker with a contact opening of at least 3 mm, rated 25 A and delayed functioning type must be installed inside the supply circuit.
- Cooking hobs not provided with supply cord.

**IMPORTANT :** The following diameters of supply cable must be used at least in case of 1 phase connection :

Rated power on nameplate:	Diameter of supply cable:	Rated power on nameplate:	Diameter of supply cable:
5000W - 8700W at 220V:	3 x 2.5 mm <sup>2</sup>	> 8700W at 220V:	3 x 4.0 mm <sup>2</sup>
5000W - 9100W at 230V:	3 x 2.5 mm <sup>2</sup>	> 9100W at 230V:	3 x 4.0 mm <sup>2</sup>
5000W - 9500W at 240V:	3 x 2.5 mm <sup>2</sup>	> 9500W at 240V:	3 x 4.0 mm <sup>2</sup>

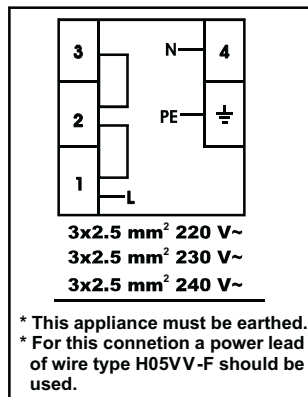
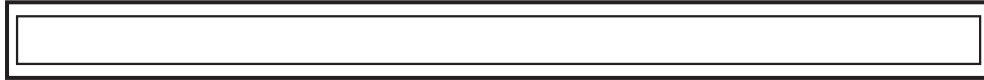

▪ For the touch controlled vitroceramic hob, the cable must be H05VV-F 3X2,5 mm<sup>2</sup> / 60227 IEC 53. You will find the connection diagram shown on the back of your appliance.

▪ During installation, please insure that isolated cables are used. An incorrect connection might damage your appliance. The guarantee will not cover such damages.

▪ All repairs must be carried out by an authorised service personnel or a qualified electrician.

▪ Unplug your appliance before each maintenance. For reconnection, follow the connection diagrams strictly.



## USAGE

The appliance is operated by touching buttons and the functions are confirmed by displays and acoustic signals.

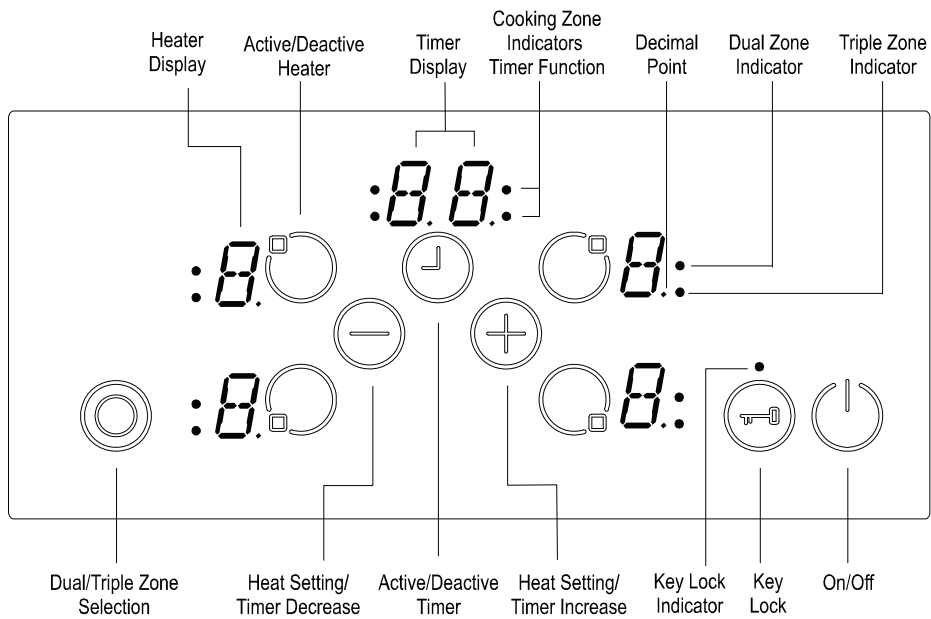

Stand-By-Mode	S-Mode	The mains are applied to the hob control and all heater displays are off or a residual heat display is active.
Operating-Mode	B-Mode	At least one heater display shows a heat setting between '0' and '9'
Lock Mode	VR-Mode	The hob control is locked.

*Mode Descriptions*

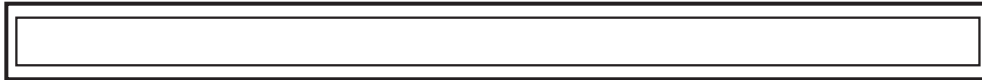



### **Turn On and Turn Off The Appliance**

If the appliance is in *Stand-By-Mode*, it is put in *Operating-Mode* by pressing the *On/Off* button  at least 1 second. A buzzer signal indicates the successful operation acoustically.

On all heaters a `0` appears and all *Decimal Point* of the heater flashes (1 sec on, 1 sec off).



If there is no operation within 10 sec, the display of all heaters will turn off.

If the displays are turned off, the heater will be set into *Stand-By-Mode*.



If  is pressed more than 2 sec (in *Operating-Mode*), the appliance is switched off and is set into the *S-Mode* again. The appliance can be turned off by pressing  at any time; even if other buttons are pressed simultaneously.

If there is a residual heat of a heater remaining, this will be indicated in the correspondent heat setting *Heater Display*.

### **Select Heater**

If a single heater is chosen with the corresponding *Active/Deactive Heater Button* , the *Decimal Point* of the related *Heater Display* flashes. For the selected heater, you can set the heat level between 1-9 by touching the *Heat Setting Buttons*  or .

The buttons must be pressed within 3 sec, otherwise the heater selection is erased and heat setting dot will disappear (*Decimal Point*). If there is no further operation within 10 sec, the heater falls back into the *S-Mode*.

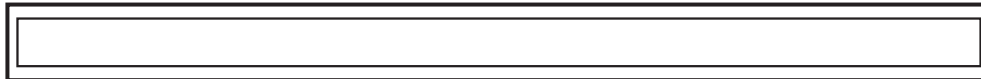

The heat setting can always be changed by pressing  or  between level 1-9.

Each button operation or each display change is quitted by a buzzer signal.



### **Turn on dual and triple zones (available only in some models)**



#### Turn on the dual zone

The activation of the dual zone is done after selecting the desired heater by actuating . This is confirmed by a buzzer signal. At the same time, the corresponding *Dual Zone Indicator* goes on statically. Touching  for a second time, the status of the dual zone toggles: it changes from dual zone on to dual zone off and back again.

The extension zone can be activated only, after a level between 1-9 is set on the basic zone of the heater.

#### Turn on triple zones

A dual or triple zone can only be switched on, if the basic zone of a heater is set to level 1–9 and the heater is selected, the dot is on.

If  is pressed, the buzzer signal sounds and the *Dual Zone Indicator* is statically on. If  is pressed once again, there is another acoustical signal and the triple heater is switched on. The *Triple Zone Indicator* will be illuminated and the triple zone will be energized.

After touching  once again, the triple zone of the heater will be switched off again. Each operation causes a status change of the dual/triple zones following in this manner (Dual zone on, triple zone on, all extended zones off, dual zone on, triple zone on, dual zone on, etc.)

### **Set Cooking Level With and Without Heat Boost**

All heaters are equipped with heat boost functionality.

If the heat boost is active, than the heater will be operated with maximum power for the period of the heat boost time, that is dependent from the selected heat setting. This is indicated through a flashing `A`, alternating with the heat setting value (e.g. 0,5 sec `A` and 0,5 sec `9`) in the heater display. Once the heat boost time ended only the heat setting will be indicated.

If the heat boost should be used for a heater, heater level 9 must be operated by pressing  starting from level 0. After setting the heat to level 9, `A` will be indicated alternating. This means that level 9 and heat boost is active now.

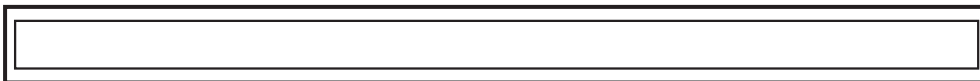

The heat boost can be turned off by pressing  $\ominus$  until heat setting '0' appears.

If the heat boost should be used, it can always be activated by actuating  $\oplus$  again if the heat setting is set to level 9. In the heat display 'A/9' flashes.

### Turn Off Individual Heaters

A selective heater can be turned off with 3 different ways:

- Simultaneous operation of  $\oplus$  and  $\ominus$  buttons
- Reduction of the heat setting to '0' by operating  $\ominus$  button
- Use of timer turn off function for the corresponding heater

#### Simultaneous operation of $\oplus$ and $\ominus$ buttons

The corresponding heater must be chosen with the *Active/Deactive Heater Button*  $\odot$ , the *Decimal Point* of the related *Heater Display* flashes. To turn off the heater,  $\oplus$  and  $\ominus$  must be pressed at the same time. A buzzer signal sounds and '0' appears in the heat setting display.

If the timer is active for the selected heater, then '0' will appear in the heater display and also the related timer *Cooking Zone Indicator Timer Function* and the *Timer Display* is turned off.

If there is a residual heat for this heater remaining, this will be indicated by a static display 'H' in the heat setting display.

#### Reduction of the heat setting to '0' by operating $\ominus$ button

The heater can also be turned off by reducing the operated heat setting to '0'.

When *Heater Display* indicates '0', an associated *Decimal Point* of the heater will also be turned off.

Turning off an active heater, not only the '0' appears in the *Heater Display*, but also the related timer *Cooking Zone Indicator* and the *Timer Display* is turned off.

If there is a residual heat for this heater remaining, this will be indicated by a static display 'H' in the heat setting display.



Use of timer turn off function for corresponding heater (available only in some models)

After reaching a remaining time of 0 minutes, the timer stops the linked heater, showing the '0' shown in the *Heater Display* and shuts down *Timer Display*. In the *Timer Display* is shown '00'. The related timer *Cooking Zone Indicator* disappears.

An assigned *Dual/Triple Zone Selection Indicator* also disappears if it is active.

Additionally the buzzer indicates acoustically the timer run out. After confirmation of the timer run out by touching any button, the buzzer goes silent.

**Timer Function (available only in some models)**

The timer provides following features:

The control can run max. 4 heater assigned timers and 1 minute minder (which is assigned to no heater) simultaneously.

All timers can be used only in *B-Mode*. A heater timer can only be assigned to a active heater, running in levels between 1-9. The minute minder is independent of any heater.

In order to use both functions, timer function must be activated by the *Active/Deactive Timer* button .

Touching  for the first time after activating the heaters, the control proposes the minute minder (no *Cooking Zone Indicator* is flashing, they are all on or off).

Touching  for the second time, the control proposes the assignment to one of the activated heaters by flashing *Cooking Zone Indicator*. Now the timer to the linked timer signalised.

Touching  again, the next timer in the in the clockwise direction, is proposed for assignment of the next active heater. And so on...



### Minute Minder

No matter whether a heater is activated or not, the minute minder can be operated by touching  $\text{⏸}$ . The appearing '00' shows that timer is active and the dot in the right *Timer Display* indicates that  $\text{⊕}$  and  $\text{⊖}$  are now linked for setting the timer value.

The minute minder is selected when all *Cooking Zone Indicators* are statically on or off (no *Cooking Zone Indicator* is flashing).

With  $\text{⊕}$  and  $\text{⊖}$ , the timer value can be set.

After successful setting of the minute minder time, the timer starts to decrement the time.

The minute minder will not be stopped by switching off the appliance or activating the key lock function, it will proceed increasing the minutes until run out indication.

After reaching the '00' of the timer, buzzer indicates the run out of time. To stop the buzzer you have to confirm the 'run out' by touching any button.

### Heater timer

Heater timers can be set only for activated heaters (heater level must be set between 1-9)

First touch of  $\text{⏸}$ , the minute minder is activated. After touching  $\text{⏸}$  for the second time, the timer is assigned to the activated heater. The proposed assignment is indicated by the related *Cooking Zone Indicator*, who is flashing.

Touching  $\text{⏸}$  again after activating the first heater timer, the control recommends the next active heater assigned to the timer in the clockwise direction. The assignment recommendation is indicated by the flashing *Cooking Zone Indicator*.

Touching  $\text{⊕}$  and  $\text{⊖}$ , the timer value for the heater can be set.

The running timer of the first set heater timer is indicated by the statically lighting *Cooking Zone Indicator*.

Touching  $\text{⏸}$  once again further timers can be assigned to other activated heaters.





10 sec after the last operation, the timer display changes to the timer that will run out next.

The assignment of that timer is displayed always by a flashing *Cooking Zone Indicator*. How many timer are running you can identify by the number of *Cooking Zone Indicator* that are statically on.

By toggling , you can display the timer values for the heater timer and the minute minder. The assignment is always indicated by the flashing *Cooking Zone Indicator*. If no *Cooking Zone Indicator* flashes, the minute minder time is shown in the 2-digit *Timer Display*.

All heater timers can be erased by switching off the appliance into the *S-Mode* using . A minute minder will not be erased, it will proceed operation until run out.

To erase a timer in *Operation Mode*, you first have to select the timer by toggling the *Active/Deactive Timer Button* until it is displayed. The value can be erased then in 2 different ways:

- Decrement by touching  until '00' appears on the *Timer Display*.
- Touch  and  simultaneously for 0,5sec until '00' is shown in *Timer Display*.

After reaching the '00' of a heater timer, the assigned heater level will be set to '0'.

The heater timer or minute minder run out is indicated acoustically by a buzzer tone. This will be erased by touching any button for acknowledgement.



### **Key Lock**

Key lock functionality is for blocking and set the appliance into a save modus during operation. Touch modifications as for example rise heat settings and others should not be possible. It is only possible to switch the appliance off.

The lock function is active, if the *Key Lock* button  is pressed at least 2 sec. This operation is acknowledged by a buzzer. After successful operation of more than 2 sec, the *Key Lock Indicator* flashes and the heater is locked.

The heater can only be locked in *Operating Mode (B-Mode)*.







If the heater is locked, only  can be operated, all other buttons are blocked. If there is any other button operated in the blocked mode, the buzzer signal sounds and the *Key Lock Indicator* flashes as indication for the activated key lock functionality. Only the switch off by operation of  is possible. But if you switched off the appliance, you can not restart it again without unlocking.

After pressing  2 sec, the *Key Lock Indicator* disappears. Now, the hob control is unlocked and can be operated in normal order.

### Child Lock

Child lock functionality is foreseen to lock the appliance in a complicated Multi-Step process.

Child locking and unlocking is only available in the *S-Mode*.



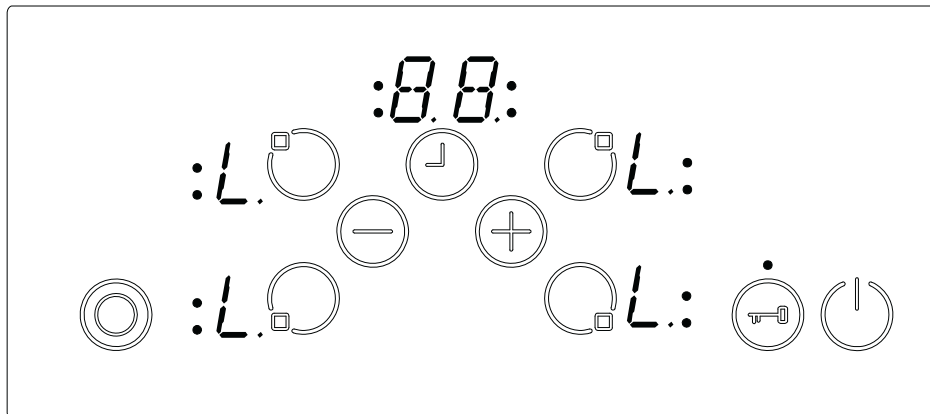

First  has to be pressed until the buzzer beeps, then the  and  have to be pressed for at least 0,5 sec, but max 1 sec. simultaneously. Following that, the appliance can be locked by touching the . All 4 heater displays 'L' is showed as a confirmation.

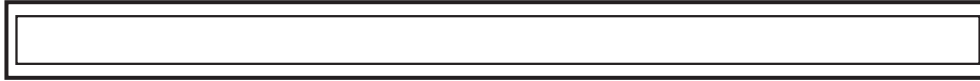

In the case the minute minder is still running, it will proceed until '00' is reached and the timer will beep. After confirmation of timer run out, the appliance is fully locked. None of the buttons can be used as long as the appliance is locked.





The same way the child lock is activated, it can also get deactivated. After pressing  until the beep, then the  and  have to be pressed simultaneously for at least 0,5 sec, followed by touching only the . As a confirmation for successful unlocking, 'L' symbol in the displays will be erased immediately.

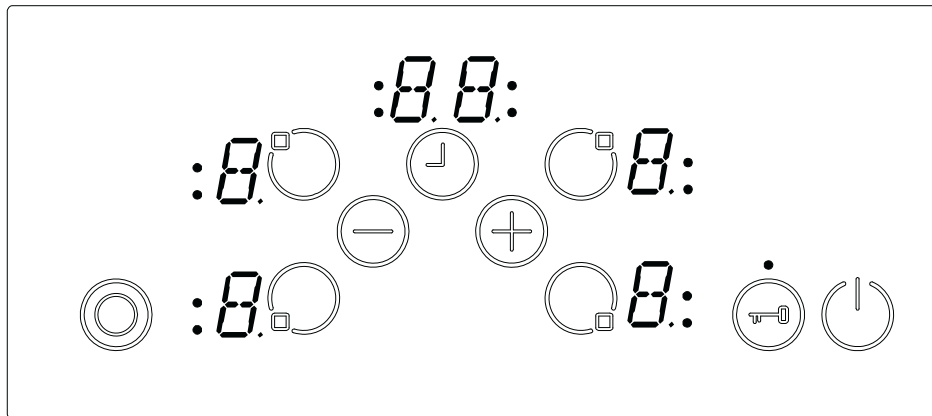



### Stop & Go Function (available only in some models)

The Stop & Go functionality can be used only alternatively to Key lock functionality. It is not possible to use both.

The Stop & Go function is activated by pressing  for 1 sec. Afterwards it is acknowledged acoustically by two beeps.

The Stop-function is active and all heaters which are turned on will be reduced to heat setting '1' for 1 minute, then for the remaining 9 minutes a running light with a horizontal bar starting from the bottom to the top is displayed. Afterwards all heaters are reduced to heat setting „0“ for the rest of the time. For all inactive heat settings, there is '0' or the residual heat 'H' indicated.

The heater completely turns off after 10 minutes or after immediate operation of .

If the heater is turned off via , the heater is in *S-Mode* and the Stop-function is deleted. If the heater is turned on again, there is no Stop & Go function.

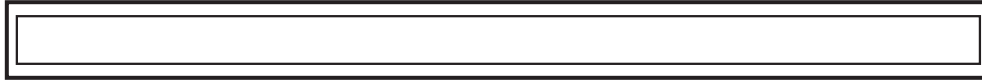





If the timer is used as minute minder, the time will continue during Stop & Go function.

If the timer is used with the turn off functionality of an assigned heater, then the timer stops decrementing the time during Stop & Go operation. After deactivating the Stop & Go function, the timer will operate again.

If the heat boost for a heater is active, then the expired time of the heat boost is stored and after deactivating the Stop & Go function, the remaining heat boost time will expire (meaning the heat boost time does not continue during the Stop & Go condition).

To deactivate the Stop & Go function,  must be pressed for 1 sec. It is acknowledged acoustically with a beep.

Afterwards release  and actuate any button within 10 sec (except  and ), than the operating conditions active before the Stop & Go operation will be activated again. All reduced heater continue to work with the last chosen heat setting. If no further button or  is actiavted within 10 sec, the heater turns off.

## TOUCH CONTROL SAFETY FUNCTIONS

The following safety functions are available to avoid unintended operations of the hob control.

### Sensor Safety Cut Off

To prevent the appliance from unwanted, random sensor operation, a sensor monitoring is included.

In case of one or more buttons are pressed longer than 12 sec, the sensor monitoring routine indicates acoustically that wrong operation (pot or other object placed on the button, sensor failure, etc.) and switches off the appliance.

The safety turn off causes that the hob control is turned off to the *S-Mode*. An 'F' will flash in all heater displays.

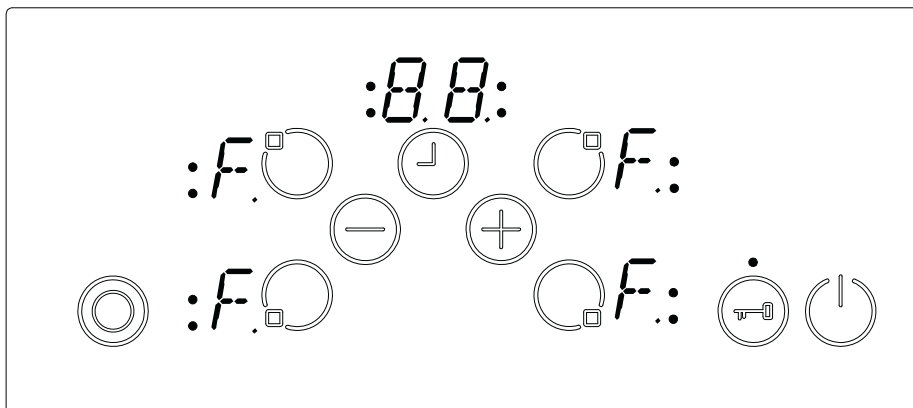

If residual heat is present, it will be displayed in all other heater displays.

The hob control will then go in *S-Mode*. At the same time a buzzer signal appears. After 10 minutes the acoustic signaling will stop.

If there is no erroneous operation present any longer, both the visual and the acoustic signal will disappear.

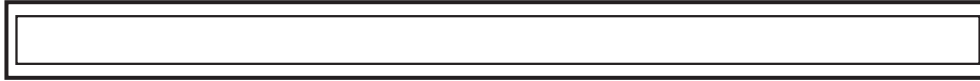

### Over Temperature Switch Off

Due to the placement of the control is very close to the heater in the middle front of the hob, it can occur that a not correctly placed pot half on the control and not sensed by the sensor safety cut off (not covering a button) heats up the hob to a very high temperature, which makes the glass and the buttons untouchable without get burned the finger.

To prevent the hob control unit from damage, the control monitors all the time the temperature and switches off in case of overheating emergency. It is indicated in the heater 4 heater display with the letter 't' for all the time until the temperature decreases.

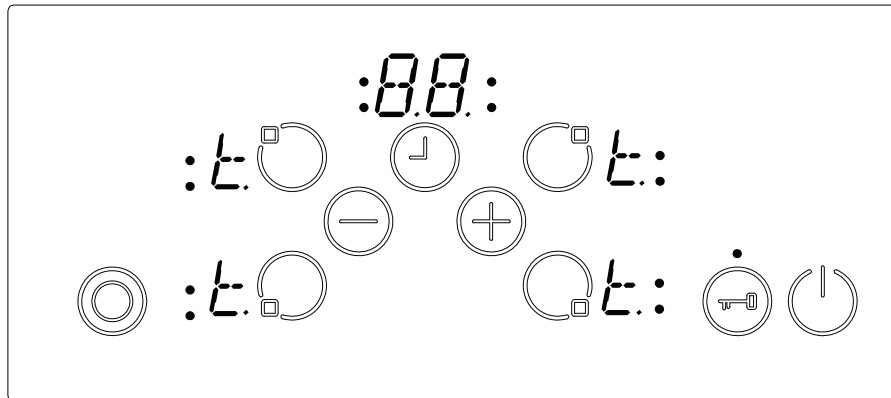

After the temperature falling, the 't' displays will be erased and the hob control unit falls back into the S-Mode. This means that the user can reactivate the appliance by touching .

### Operating Time Limitations

The hob control unit has a limitation of the operating time. If the heat setting for this heater has not been changed for a certain time, than the heater will turn off automatically (for 10 sec a '0' is displayed, afterwards the residual heat). The limit of the operating time depends of the selected heat setting. If a timer was associated with the heater than a '00' will be displays on the timer display for 10 sec. Afterwards the timer display turns off.

After an automatic turn off of the heater, as described above, the heater is operable again and the maximum operating time for this heat setting is applied.



### **Residual Heat Functions**

After all cooking processes there is some heat stored in the vitroc ceramic glass called residual heat. The control can calculate roughly how hot the glass is in the worst case. If the calculated temperature is higher than + 60 ° C, then this will be indicated in the corresponding heater display after the heater or the hob control was turned off. The residual heat display is shown as long as the calculated heater temperature is > + 60 ° C.

The display of the residual heat has the lowest priority and is overwritten by every other display value, during safety turn offs and displaying an error code.

After reapplying the supply voltage to the hob control after an interruption of the supply voltage occurred, causes that the residual heat display flashes, if the corresponding heater had a residual heat of greater + 60 ° C before the power interruption occurred. The display will flash until the max. residual heat time has expired or the heater will be selected and activated.

## CLEANING AND CARE

Cookware with rough bottoms should not be used since these can scratch the glass ceramic surface. The bottom of the good cookwares should be as thick and flat as possible. Before use, make sure that cookware bottoms are clean and dry.

Always place the cookware on the cooking zone before it is switched on. If possible, always place the lids on the cookware. Bottom of cookwares must not be smaller or larger than the cooking zones, they should be at the proper size as indicated below, not to waste energy.

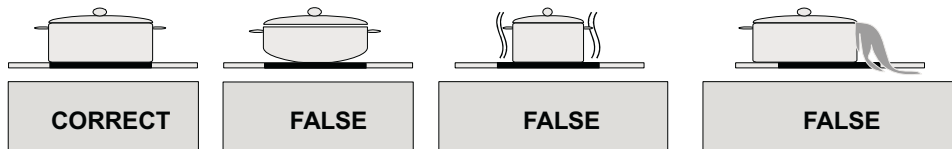

Before cleaning the hob, first remove the plug from the electrical supply socket. Then ensure that there is no residual heat stored in the appliance. Vitroceramic glass is very resistant to high temperature and overheating. If there is residual heat stored in the appliance, 'H' is flashing in the *Heater Display*. In order to avoid burns, let the appliance cool down.

Remove all split food and fat with a window scrape. Then wipe the hob with a suitable washing up liquid and a clean damp cloth. Rub the appliance using a clean dry cloth.

If aluminium foil or plastic items are accidentally melt on the hob surface, they should be immediately removed from the hot cooking area with a scraper. This will avoid any possible damage to the surface. This also applies to sugar or food containing sugar may be spilled on the hob.

In the event of other food melt on the hob surface, remove the dirt when the appliance has cooled down. Use cleaner for glass ceramic or stainless steel when cleaning the surface.

Do not use dishcloth or abrasive sponge to clean the vitroceramic surface. These materials may damage the surface. Do not use chemical detergents, sprays or spot removers on the vitroceramic surface. These materials may cause fire or vitroceramic color fade. Clean with water and washing up liquid.



The symbol on the product or on its packaging indicates that this product may not be treated as household waste. Instead it shall be handed over to the applicable collection point for the recycling of electrical and electronic equipment. By ensuring this product is disposed of correctly, you will help prevent potential negative consequences for the environment and human health, which could otherwise be caused by inappropriate waste handling of this product. For more detailed information about recycling of this product, please contact your local city office, your household waste disposal service or the shop where you purchased the product.

МК



EBC400DB

# ВИТРОКЕРАМИЧКА ПЛОЧА НА ШПОРЕТ

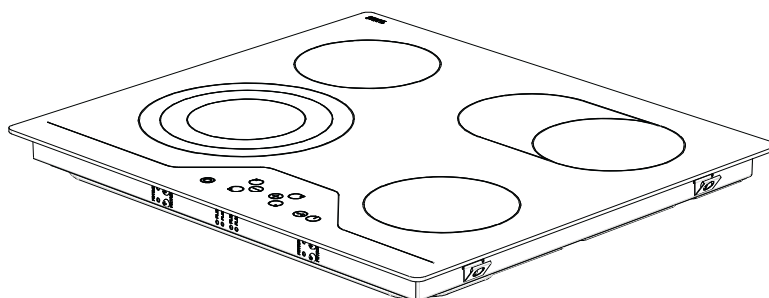



**СОДРЖИНА:**

ОПИС НА ПЛОЧАТА ЗА ГОТВЕЊ.....	3
МЕРКИ НА БЕЗБЕДНОСТ .....	4
ИНСТАЛАЦИЈА .....	6
Поставување на вградливата плоча за готвење .....	6
Поврзување на плочата за готвење на електричната инсталација.....	8
УПОТРЕБА .....	10
Вклучување и исклучување на контролата .....	11
Одбирање рингла .....	11
Вклучување на двојните- и тројните зони .....	12
Нагудување на нивото на загревање со и без зголемување на топлината .....	12
Исклучување на поединечните рингли.....	13
Тајмер функција .....	14
Заклучување на контролата.....	16
Заклучување за заштита на децата .....	17
Stop & Go функција .....	18
БЕЗБЕДНОСНИ ФУНКЦИИ НА КОНТРОЛАТА СО ДОПИР .....	20
Безбедносно сензорско исклучување .....	20
Исклучување во случај на прегревање .....	21
Ограничување на времето на работа.....	21
Функции на преостанатата топлина .....	22
ЧИСТЕЊЕ И ОДРЖУВАЊЕ .....	23

## ОПИС НА ПЛОЧАТА ЗА ГОТВЕЊЕ

Почитуван кориснику,

Од голема важност е да го прочитате ова упатство со цел најоптимално користење и продолжување на рокот на користење на Вашиот уред . Препорачуваме ова упатство да се чува за понатамошна консултација.

Вашата нова плоча за готвење е под гаранција и ќе Ви овозможи долгорочна употреба. Повикувањето на оваа гаранција е возможно само доколку уредот е инсталиран и употребуван во согласност со упатствата за инсталација и употреба, детално објаснети во ова упатство.

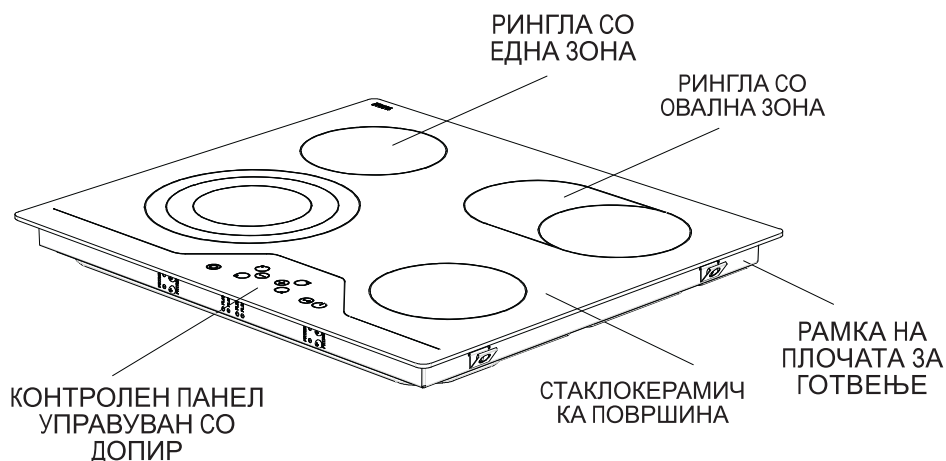

Забелешка: Изгледот на Вашата плоча за готвење може да биде различен од прикажаниот модел, во зависност од неговата конфигурација.



- Ī ĐĀĀŌĪ ĐĀĀŌĀĀŌĒĀ: Āēī ī ī āđø ēí àòà á í àī óēí àòà, èñēēó÷àòà ā óđāāī òçà àà èçáāāī àòà àēāēòðē÷áí óāàđ.
- Çà ī ēī ÷è ēī è èì ààò è èàī àè, àēī èì à í àø òī èñòóđáí ī, òī à òđāāà àà ñā òđāī á ī à èàī àēī òī đāā àà ñā ī òāī ðè. Ēñōī òàèà, ī ēī ÷àòà òđāāà àà ñā èçèààè ī đāā àà ñā çàòāī ðè èàī àēī ò
- Ōđāāī ò í á á í àì áí àò àà áèää óī ðāāóāàí ī đāēó í àāāī đāø áí òà¼ áđ èèè ī āāāēáí ñèñòāī í à àèēā÷ēí ñēī óī ðāāóāàœā.
- Í àì ī ¼ā àà ēī ðèñòèòā àáðàçèáí è ñđāāñòāà çà ÷èñòāœā èèè ī ñòðè ì àòāēí è ī đāāī àòè çà àà ¼ ÷èñòèòā āðàòàòà í à ô óđí àòà áèää¼è òèà ì ī æò àà ¼ èçāđāáàò ī ī āđø ēí àòà, ø òī ì ī æā àà āī āāāā āī ī óèàœā í à ñòàēēī òī èèè ī ø òàòóāàœā í à ī ī āđø ēí àòà.
- Í àì ī ¼ā àà ēī ðèñòèòā ī àđī ÷èñòà÷è çà ÷èñòāœā í à óđāāī ò

-- Āàø ēī ò óđāā á ī đī èçāāāāī āī ñī æāñī ī ñò ñī ñèòā ī ðèì áí èèàè ēī èàēí è è ì ářóí àđī áí è ñòāī ààðāè è ī ðāàèèà.

- Ī āđæóāàœāōī è ī ī ī ðāāèàòà ì ī ðā àà áèää èçāðø áí à ñàì ī ī ā ñòðāí à í à ī āèāñòāí ñāðāēñāð. Ēī ñòàèàòè¼ è ī ī ī ðāāèà ī ā ñòðāí à í à í áí àèāñòāí è òáŏí è÷àðè ì ī æā àà áā āī āāāā āī ī ī āñī ī ñò ī ī āñī ī á àà æ èçī áí óāàòà èèè ì ī àèò èòèðàòà ñī áòèò èèàòèèòāí à óđāāī òī à áèēī ēī ¼ á÷ēí .

- Ī đāā ēí ñòàèàòè¼āòà, ī ñèæðáòà ñā àáèà ēī èàēí èòā óñēī àè í à ì ðāæòà (àèāī ò è ī ðèòèñī ēī ò í à æñī ò èèè í à ī ī ī ò è ô ðāèāāí ò è¼āòà í à ñòðó¼òà) ñā āī ñī æāñī ī ñò ñī áàðàœāòà í à óđāāī ò Āàðàœāòà í à ī āī ¼ðāā ñā í áçī à÷áí è í à í áā āàòà àòèèàòà.

- Āí Ēī Āí ĒĀ: Ī āī ¼ðāā áí àì áí àò ñàì ī çà ā òāāœā òðāí à è ñàì ī çà āī ì àø í à óī ī òðāāà, è í á òðāāà àà ñā ēī ðèñòè çà í èēī ¼ āðóāā í àì áí à èèè āī èèèàòè¼, èàēí í à ī ðèì áđ í āāī ì àø í à óī ī òðāāà èèè óī ī òðāāà āī ēī ī āðòè¼ēí è òāèè èèè çà çàòī ī èóāàœā í à ī đī ñòī ðèè.

- Ōðāāà àà ñā ī ðāçāì àò ñèòā ì ī æ è ááçááāí í ñī è ì áðèè çà àà ñā ī ááçááāè āàø àòà ñèæðŏí ī ñò Āèāā¼è ñòàēēí óī ì ī æā àà ñā ñèðø è, òðāāà àà áèāáòā áí èì àòāēí è ī ðè ÷èñòāœā è àà èçáāāī óāàòā æðāāáœā. Ēçáāāī óāà¼ā óāàðè ñī ñāāī àè áðç ñòàēēí óī .

- Ī ñèæðáòà ñā ááèà í āī ī ¼ēí ò èááè ē í á çàæāāāí ī ðè ēí ñòàèàòè¼āòà. Āēī èááāēí ò āī ø òàòāí , ì ī ðā àà ñā çāì áí èì ā ñòðāí áí à ī đī èçāī àèçāēí çī áā āēī òñāðāēñāí áāāí ò èèè ñèè÷íī ī áó÷áí è èèòà, ñī òāè àà ñā èçáāāī áí áçā àà.



## ИНСТАЛАЦИЈА

**Електричното поврзување на оваа плоча за готвење треба да го направи овластено лице или квалификуван електричар, во согласност со упатствата дадени овде и со постоечките регулативи.**

- Пред да започнете со инсталацијата, осигурете се дека локалните услови и нагодувањата на уредот се компатибилни.

- Законите, правилата, директивите и стандардите кои се на сила во државата мора да бидат почитувани ( безбедносни регулативи, правилно рециклирање во согласност со регулативите итн.)

### **Поставување на вградливата плоча за готвење**

- По отстранувањето на материјалите за пакување од уредот и неговите додатоци, уверете се дека плочата за готвење не е оштетена. Ако се сомневате дека постои некое оштетување, не го користете уредот туку веднаш контактирајте со овластениот сервис или со квалификуван електричар.

- Вградливата плоча треба да се постави во отворот на работна површина. Електричното поврзување ќе се изврши со разводната кутија под плочата за готвење, која е специјално наменета за таа цел .

Направете отвор со димензии како на сликата подолу.

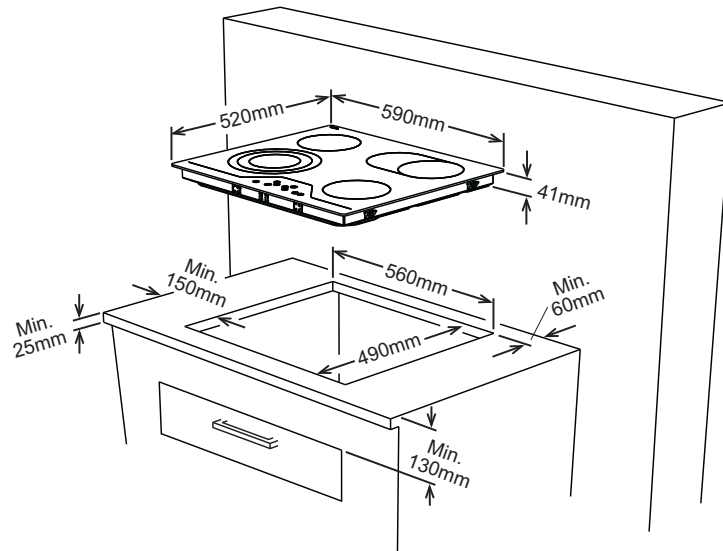

Нанесете ја едностраната самолеплива лента по целиот долен раб на површината за готвење, по надворешниот раб на стаклено керамичкиот панел. Не ја растегнувајте. Зашрафете ги четирите држачи за монтирање на работната површина на страничните ѕидови на производот.

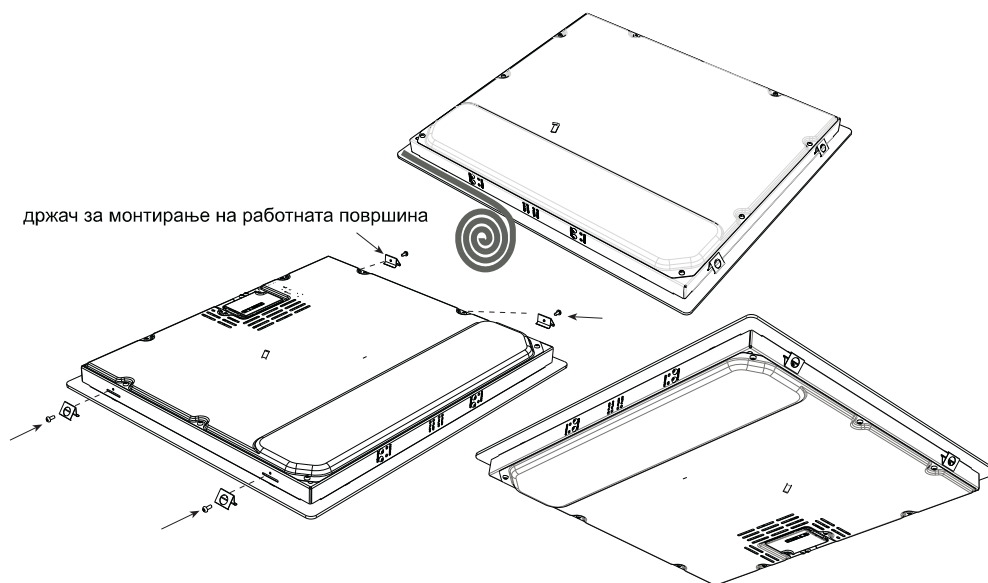

### Поврзување на плочата за готвење на електричната инсталација

·Пред да продолжите со електричното поврзување, уверете се дека носечкиот капацитет на струјата на системот и штекерот се адекватни за максималната потрошувачка на струја на плочата за готвење.

·Електричната инсталација на Вашиот стан и штекерот на кој ќе се приклучи плочата за готвење мора да бидат заземјени и во согласност со безбедносните регулативи.

·Доколку немате посебно електрично коло за плочата за готвење и разводник со осигурувачи, тие мора да бидат инсталирани од квалификуван електричар, пред да се поврзе плочата за готвење.

·Разводникот со осигурувач мора да е лесно достапен кога плочата за готвење е веќе инсталирана.

·Не употребувајте адаптери, повеќекратни штекери и/или продолжни кабли.

·Овој уред е во согласност со барањата на следниот ЕЕС Директиви:

- 1.Стаклокерамичка плоча за готвење ЕЕС/73/23 и 93/68, ЕЕС/89/336 која се однесува на радио интерференцијата,
- 2.ЕЕС/89/109 која се однесува на контактот со храна.

·Прекинувач со отвор за контакт од најмалку 3. означен како 20А и со функција

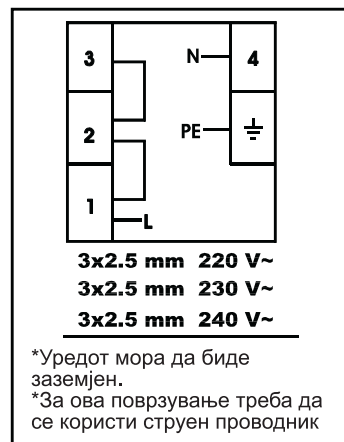

За стаклокерамичката плоча за готвење, кабелот мора да биде H05VV-F 3X2,5 mm<sup>2</sup> / 60227 IEC 53. На задниот дел на уредот ќе го најдете дијаграмот на поврзување.



- За време на инсталацијата, Ве молиме да се уверите дека каблите кои се употребуваат се изолирани. Неправилно поврзување би можело да му наштети на уредот. Гаранцијата не покрива вакви случаи.
- Сите поправки мора да бидат правени од овластено лице или од квалификуван електричар.
- Откачете го уредот од струја при секоја интервенција за поправање . За повторно приклучување, стриктно следете го дијаграмот за поврзување.

## УПОТРЕБА

Овој уред е управуван со копчиња на допир и функциите се потврдуваат со сигнали на приказите и со звучни сигнали.

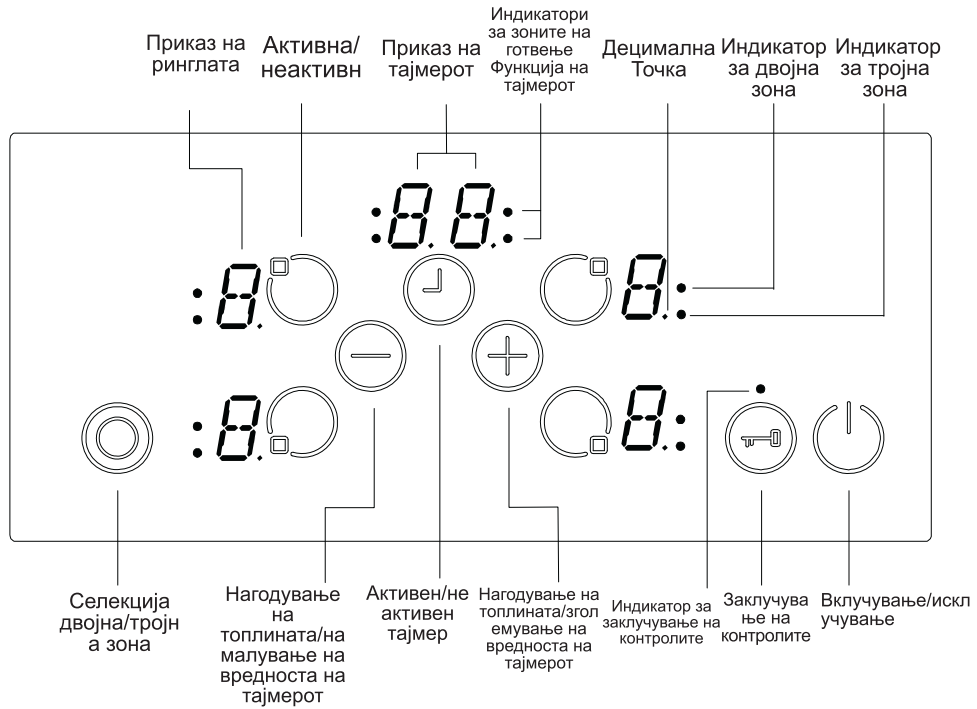

Режим на подготвеност	S-режим	Контролата на плочата за готвење е подготвена да прими команда, сите прикази на ринглите се исклучени или е активен некој од приказите за преостаната топлина.
Работен режим	B-режим	Најмалку еден приказ на ринглите покажува нагодена вредност помеѓу '0' и '9'
Заклучен режим	VR-режим	Контролата на плочата за готвење е заклучена.

Опис на режимите на работа

## Вклучување и исклучување на уредот

Ако уредот е во *режим на подготвеност*, во *работен режим* се преминува со притискање на копчето  $\odot$  *Вклучување/Исклучување* во траење од најмалку 1 секунда. Звучен сигнал акустично укажува на правилно извршена функција.

На сите рингли се појавува  $\uparrow 0$  и сите *Децимални Точки* на ринглите почнуваат да трепкаат (1 сек вклучено, 1 сек исклучено)

Ако во наредните 10 секунди нема никаква операција, приказите на сите рингли ќе се исклучат.

Ако приказите се исклучат ринглите се префрлаат во *режим на подготвеност*.

Ако  $\odot$  се држи притиснато повеќе од 2 сек. ( во *работен режим*), уредот ќе се исклучи и ќе се префрли во *S-режим* . Уредот може да се исклучи во секое време со притискање на копчето  $\odot$ ; дури и ако истовремено се притиснати и други копчиња.

Ако има преостаната топлина во ринглата, тоа ќе биде прикажано во соодветниот *приказ на ринглата* .

### Одбирање рингла

Ако со соодветното копче  $\odot$  *активна/неактивна рингла* е избрана дадена рингла, *децималната точка на приказот на ринглата* почнува да трепка. За селектираната рингла можете да го нагодите нивото на топлина помеѓу 1-9 со притискање на *копчињата за нагдување на топлина*  $\oplus$  или  $\ominus$ . Копчињата треба да се притискаат најмногу 3 сек, во спротивно селектираната рингла се брише и точката за нагдување топлина ќе се изгуби (*децимална точка*). Ако во наредните 10 сек нема никаква дополнителна операција, ринглата се враќа во *s-режимот* .

Нагодената топлина може да биде променета во секое време со притискање на копчињата  $\oplus$  или  $\ominus$ , помеѓу нивоата 1-9.

Секоја операција на копчињата или секоја промена на приказите е проследена со звучен сигнал.

Вклучување на двојни и тројни зони (достапно само кај некои модели)

#### Вклучување на двојна зона

Активацијата на двојната зона се прави откако е избрана посакуваната рингла со притискање на  $\odot$ . Ова се потврдува со звучен сигнал. Во исто време, соодветниот *индикатор за двојна зона* почнува да свети. Со допирањето на копчето  $\odot$  по втор пат статусот на втората зона почнува наизменично да се менува: се менува од вклучена двојна зона во исклучена двојна зона и обратно.

Дополнителната зона може да се активира само по нагодувањето на нивото 1-9 на основната зона на ринглата.

#### Вклучување на тројна зона

Двојна или тројна зона може да се вклучи само ако претходно е селектирана дадена рингла и е нагодено нивото 1-9, и точката свети.

Ако се притисне  $\odot$  се огласува звучниот сигнал и *индикаторот за двојна зона* почнува да свети. Ако  $\odot$  се притисне уште еднаш, се слуша уште еден звучен сигнал и тројната рингла е вклучена. *индикаторот за тројна зона* ќе биде осветлен и ќе се побудат трите зони.

Со наредно допирање на  $\odot$ , тројната зона на ринглата повторно ќе се исклучи. Секоја операција предизвикува промена на статусот на двојната/тројна зона по следниот редослед (вклучена двојна зона, вклучена тројна зона, исклучени сите дополнителни зони, вклучена двојна зона, вклучена тројна зона, вклучена двојна зона итн. ...)

#### **Нагодување на нивото на готвење со и без зголемување на топлината**

Сите рингли се опремени со функционалноста на зголемување на топлината.

Ако зголемувањето на топлината е активирано, тогаш ринглата ќе работи со максимална снага за времетраењето на зголемувањето на топлината, односно во зависност од нагоденото ниво на топлина. Ова е прикажано со трепкање на 'A' кое се наизменично се менува со нагодената вредност на топлина (пример, 0,5 сек 'A' и 0,5 сек '9') на приказот на ринглата. Кога ќе заврши времето на функцијата за зголемување на топлината, ќе биде прикажана само нагодената топлина .

Ако за дадена рингла треба да се користи зголемување на топлината, нивото на топлина 9 мора да се нагоди со притискање на  $\ominus$  почнувајќи од 0. По нагодување на нивото 9 ќе биде прикажано трепкачко . Тоа значи дека нивото 9 и зголемувањето на топлината се активни .

Зголемувањето на топлината може да се исклучи со притискање на  $\ominus$  се додека не се појави нагодена топлина .  
Ако треба да се користи зголемување на топлината, тоа може секогаш да биде активирано со притискање на  $\oplus$  ако нивото на топлина е нагодено на 9. Во приказот на ринглата трепка 'A/9'.

### Исклучување на поединечните рингли

Дадена рингла може да се исклучи на 3 различни начини:

- Симултано притискање на  $\oplus$  и  $\ominus$  копчињата
- Редукција на нагодената топлина на '0' со притискање на  $\ominus$  копчето
- Употреба на тајмерско исклучување за соодветната рингла

---

Симултано притискање на  $\oplus$  и  $\ominus$  копчињата

Соодветната рингла мора да биде избрана со копчето  $\ominus$ . *активна/неактивна рингла, децималната точка* на соодветниот *приказ на ринглата* трепка. За да се исклучи ринглата,  $\oplus$  и  $\ominus$  мора да бидат притиснати истовремено. Се огласува звучен сигнал и на приказот за нагодена топлина се појавува 0.

Ако тајмерот за селектираната рингла е активен, тогаш на приказот на ринглата ќе се појави '0' а истотака функција на тајмер на индикаторот за зоната на готвење и приказот за тајмерот ќе бидат исклучени.

Ако има преостаната топлина во дадената рингла, тоа ќе биде прикажано со континуирано светење на "H" на приказот за нагодена топлина.

---

Намалување на нагодената топлина на '0' со притискање на копчето  $\ominus$ .

Ринглата, истотака, може да биде исклучена со редуцирање на нагодената топлина на '0'.

Кога на *приказот на ринглата* е прикажана '0' соодветната *децимална точка* на ринглата е истотака исклучена.

При исклучувањето на дадена рингла не само што се појавува '0' на *приказот на ринглата*, туку се исклучуваат и соодветниот *индикатор за зоната на готвење* и *приказот за тајмерот*.

Ако има преостаната топлина во дадената рингла, тоа ќе биде прикажано со континуирано светење на "H" на приказот за нагодена топлина.

### **Употрба на тајмерско исклучување за соодветната рингла (достапна само кај некои модели)**

По достигнување на преостанато време од 0 минути, тајмерот ја стопира соодветната рингла, на приказот на ринглата се покажува '0' и се исклучува приказот за тајмерот. На приказот за тајмерот е прикажано '00\'. Соодветниот индикатор за зона на готвење исчезнува.

Зададениот индикатор за селекција на двојна/тројна зона истотака исчезнува ако е активен.

Звучен сигнал, дополнително, укажува на истекувањето на тајмерот. По потврдата за истекувањето на тајмерот со притискање на било кое копче, звучниот сигнал го снемуга.

### **Тајмер Функција (достапна само кај некои модели)**

Тајмерот ги обезбедува следните функционалности:

Контролата може истовремено да раководи со 4 тајмери зададени за ринглите и еден одбројувач на минути (кој не е зададен за конкретна рингла).

Сите тајмери можат да се користат само во В-режимот. Тајмер за дадена рингла може да биде зададен ако ринглата е активна и работи на некое од нивоата 1-9. Минутниот потсетник е независен од било која рингла.

За да може да се користат двете функции, тајмер функцијата треба да се активира со копчето  Активен/Неактивен Тајмер.

Со притискање на копчето  за прв пат по активирањето на ринглите, контролата го понудува одбројувачот на минути (ниту еден од индикаторите за зона на готвење на трепка, сите се или вклучени или исклучени).

Со допирање на  по втор пат, контролата понудува задавање на некоја од активните рингли, со трепкање на индикаторот за зона на готвење . Тогаш е сигнализираниот посакуваниот тајмер.

Со наредното притискање на , понуден е наредниот тајмер во насока на стрелките на часовникот за задавање на следната активна рингла . И така натаму...

### 1.Одбројувач на минути

Без разлика дали некоја рингла е активна или не, одбројувачот на минути може да се ракува со притискање на  $\ominus$ . Со појавата на '00' се прикажува дека тајмерот е активен и точката во десниот приказ за тајмерот укажува на тоа дека  $\oplus$  и  $\ominus$  се подготвени за нагудување на вредноста на тајмерот.

Одбројувачот на минути е селектиран кога сите *индикатори на зони за готвење* се континуирано вклучени или исклучени (ниту еден од *индикаторите на зоните за готвење* не трепка).

Со  $\oplus$  и  $\ominus$ , може да се нагоди вредноста на тајмерот.

По успешното нагудување на времето на одбројувачот на минути, тајмерот почнува да го намалува времето.

Одбројувачот на минути нема да се запре доколку се исклучи уредот или доколку се активира функцијата Заклучување на Контролите, туку ќе продолжи да ги зголемува минутите се до истекувањето на прикажаното време.

По доаѓање на вредноста на тајмерот на '00', звучен сигнал укажува на истекот на времето. За да го запрете звучниот сигнал, притиснете било кое копче за да го потврдите истекувањето на времето на тајмерот

### 2.Тајмер на ринглата

Тајмерот на ринглата може да се активира само за активна рингла (нивото на ринглата мора да биде нагодено помеѓу 1-9)

Со првото притискање на  $\ominus$ , се активира одбројувачот на минути. Со притискање на  $\oplus$  по втор пат, на активната рингла и се доделува тајмер. Понуденото задавање е прикажано со трепкање на соодветниот индикатор за зона на готвење.

Со повторно притискање на  $\oplus$ , по активирањето на првиот тајмер на ринглата, контролата понудува задавање на тајмер на наредната активна рингла во насока на стрелките на часовникот Понуденото задавање е укажано со трепкање на *индикаторот за зона на готвење*.

Со притискање на  $\oplus$  и  $\ominus$ , може да биде зададена вредноста на тајмерот на ринглата.

Работењето на тајмерот на првиот нагоден тајмер на ринглата е прикажано со континуирано светење на *индикаторот за зона на готвење*.

Со наредното притискање на  $\oplus$  може да се зададе тајмер на наредната активна рингла.

10 сек. по последната операција приказот за тајмерот се префрла на тајмерот кој нареден истекува.

Одредувањето на тој тајмер секогаш е прикажано со трепкачкиот *индикатор за зона на готвење*. Бројот на активни тајмери можете да го одредите според бројот на *индикатори за зона на готвење* кои светат континуирано.

Со наизменично притискање на ⊕, можете да ги прикажете вредностите на тајмерот и одбројувачот на минути. Намената е секогаш означена со трепкање на *индикаторот за зона на готвење*. Ако ниту еден *индикатор за зона на готвење* не трепка, тогаш одбројувачот на минути е прикажан во двоцифрениот *приказ за тајмерот*.

Сите тајмери на ринглите можат да бидат избришани со префрлување на уредот во S-режимот со притискање на ⊖. Одбројувачот на минути нема да биде избришан, туку ќе продолжи да работи се до неговото истекување.

За да се избришете даден тајмер во работен режим, морате најпрво да го селектирате тајмерот со повеќекратно притискање на копчето за активен/неактивен тајмер се додека тој не се појави. Вредноста може да се избрише на 2 различни начини:

- Намалување на вредноста со притискање на ⊖ се додека на приказот за тајмерот не се појави '00'.
- Притискање на ⊕ и ⊖ истовремено во времетраење од 0,5сек се додека приказот за тајмерот не се појави '00'.

По достигнување на вредноста '00' на тајмерот на ринглата, зададеното ниво на ринглата ќе биде нагодено '0'. Истекувањето на тајмерот на ринглата или одбројувачот на минути е означено со звучен сигнал. Звукот се запира со притискање на било кое копче за потврда.

### **Заклучување на Контролите**





Функцијата Заклучување на Контролите служи за блокирање и нагудување на уредот во безбеден режим за време на извршување на некоја операција. Во овој случај модификации кои би настанале со случаен допир, како на пример зголемување на нагодената топлина, нема да бидат можни. Единствено можно е исклучување на уредот.

Функцијата се активира ако копчето за заклучување на ⊕ контролата се држи притиснато најмалку 2 сек. Оваа операција е потврдена со звучен сигнал. По успешната операција во времетраење повеќе од 2 сек. индикаторот за исклучување на контролите трепка и ринглата е заклучена.

Ринглата може да биде заклучена само доколку е во работен режим (*b-режим*).





На истиот начин, заклучувањето за заштита на децата може и да се деактивира. По притискање на  се додека не се огласи звучниот сигнал, се притискаат  и  истовремено во траење од најмалку 0,5 сек, по што следи притискање само на . Како потврда за успешно отклучување, 'L' симболот на приказите ќе биде веднаш избришан.

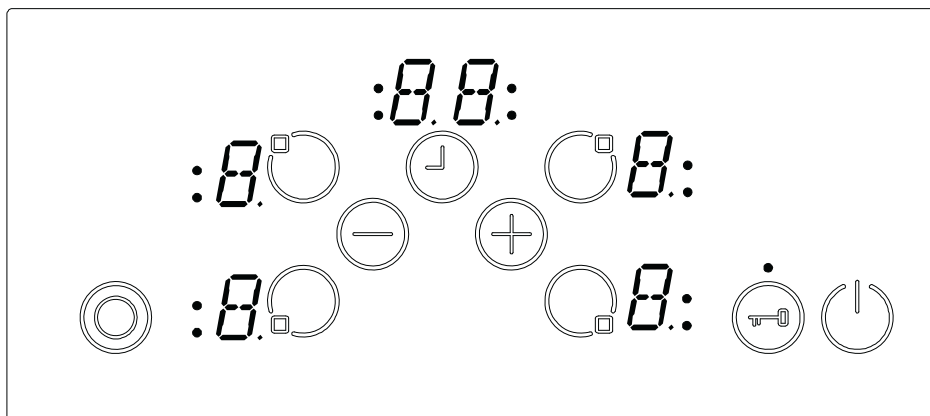



#### Stop & Go Функција (достапна само кај некои модели)

Stop & Go функцијата може да се користи само како алтернатива на функцијата за заклучување на контролата. Не е возможно да се користат двете.

Stop & Go функцијата се активира со притискање на  во траење на 1 сек. Потоа се слушаат два звучни сигнали како потврда.

Stop-функцијата е активна и сите рингли кои се активни ќе бидат редуцирани до вредност '1' за 1 мин, а наредните 9 мин се прикажува подвижна светла хоризонтална линија, почнувајќи од дното кон врвот. После тоа сите рингли се редуцираат до вредност '0' за остатокот од времето. За сите неактивни нагдувања на топлина, прикажана е '0' или преостаната топлина 'H'.

Ринглата комплетно се исклучува по 10 минути или по моментално притискање на .





Ако ринглата е исклучена со притискање на , тогаш таа е преминува во S-режим и Stop-функцијата е избришана. Ако ринглата повторно се вклучи функцијата Stop & Go не е активна.

Ако тајмерот се користи како одбројувач на минути,, времето ќе продолжи и кога е активна Stop & Go функцијата.

Ако тајмерот се користи за исклучување на дадена рингла, тогаш тајмерот престанува да ја намалува вредноста за времетраењето на функцијата Stop & Go. По деактивирање на функцијата Stop & Go , тајмерот ќе продолжи да работи.

Ако функцијата за зголемување на топлината е активна за дадена рингла, тогаш изминатото време се меморира и по деактивирање на функцијата Stop & Go преостанатото време на таа функција ќе се доработи ( значи времето на зголемување на топлината не продолжува за времетраење на функцијата Stop & Go).

За да се деактивира функцијата Stop & Go,  мора да се држи притиснато 1 сек. Тоа се потврдува акустично со поединечен звучен сигнал.

Потоа  се отпушта и се притиска било кое копче во наредните 10 сек (освен  и , се активираат условите на работа како пред активирање на функцијата Stop & Go. Сите редуцирани рингли продолжуваат да работат со последната избрана нагодена вредност. Ако во наредните 10 сек не се притисне  или ни едно друго, тогаш ринглата се исклучува.

## МЕРКИ ЗА БЕЗБЕДНОСТ НА КОНТРОЛАТА СО ДОПИР

Следните мерки на безбедност се достапни за да се избегнат несакани операции со контролата на плочата за готвење.

### Безбедносно сензорско исклучување

За да се спречи уредот од несакани, случајни сензорски операции, вклучено е сензорско надгледување.

Во случај некое или неколку копчиња да бидат притиснати подолго од 12сек. сензорското надгледување со звучен сигнал укажува на погрешна операција (сад за готвење или некој друг објект е поставен на копчето, сензорска грешка, итн.) и уредот се исклучува

Безбедносното исклучување предизвикува преминување на плочата за готвење во *S-режимот*. 'F ќе трепка на сите прикази на ринглите.

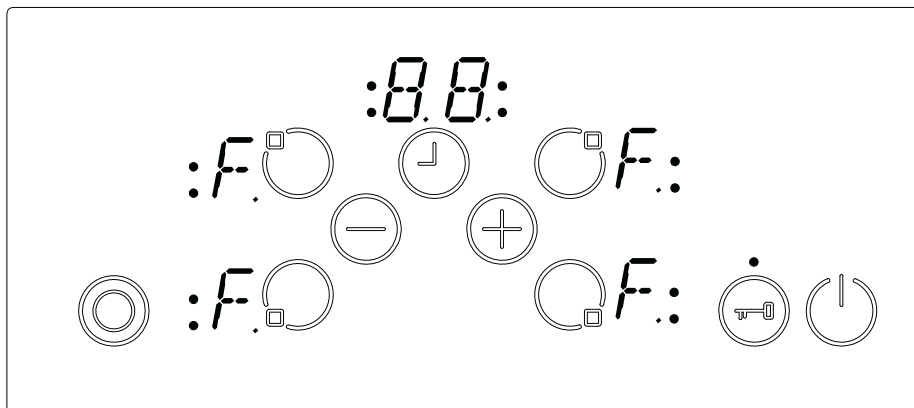

Ако има преостаната топлина, таа ќе биде прикажана на сите останати прикази на ринглите.

Контролата на плочата за готвење тогаш ќе премине во *S-режим*. Истовремено се појавува и звучен сигнал. Акустичниот сигнал престанува по 10 мин..

Ако повеќе нема погрешна операција, ги снемуга и визуелниот и акустичниот сигнал.

### Исклучување поради прегревање

Поради поставеноста на контролите многу блиску до ринглите, во средишниот преден дел на плочата за готвење, може да се случи неправилно поставен сад-половина на контролата и незабележан од сензорската контрола (не покрива некое од копчињата) да ја загрее плочата за готвење на многу висока температура, со што допирањето на стаклото или на некое од копчињата би било проследено со изгореници на прстите.

За да се спречи оштетување на контролата на плочата за готвење, контролата постојано ја надгледува температурата и го исклучува уредот во случај на прегревање. Тоа се прикажува на 4-те прикази на ринглите со буквата T за целото време додека се намалува температурата.

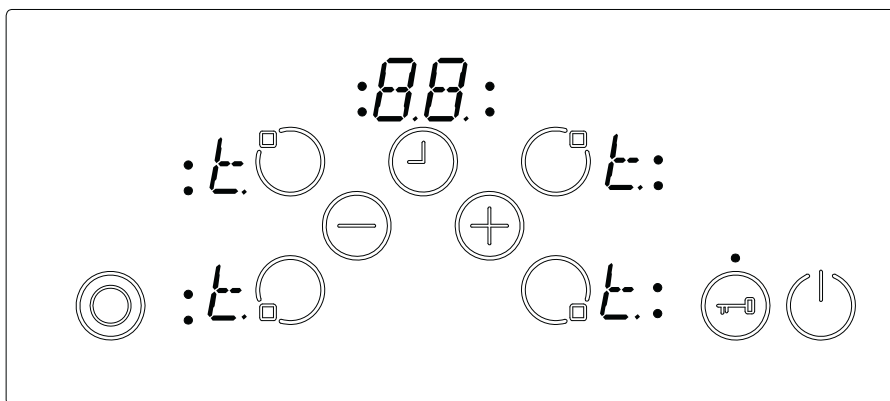

По опаѓањето на температурата, T приказите ќе бидат избришани и контролата на плочата за готвење преминува во S-режимот. Ова значи дека корисникот може да го реактивира уредот со притискање на .

### Ограничување на времето на работа

Контролата на плочата за готвење има ограничување во поглед на времето на работење. Ако нагодената вредност на топлина на дадена рингла не е променета за одреденото време, ринглата автоматски ќе се исклучи (10 сек. се прикажува '0', а потоа се прикажува преостаната топлина). Ограничувањето на времето на работа зависи од селектираната вредност на нагодена топлина. Ако со дадената рингла е поврзан тајмер, тогаш на тајмерот на приказот 10 сек. ќе стои '00'. После тоа приказот за тајмерот се исклучува.

По автоматското исклучување на ринглата, како што е опишано погоре, ринглата може повторно да се активира и се назначува максималното време на работа.

## Функции на преостаната топлина

По сите процеси на готвењето, во стаклокерамичката плоча останува топлина која е наречена преостаната топлина. Контролата може приближно да пресмета колку е топло стаклото во најлошиот случај. Ако пресметаната температура е повисока од  $+60^{\circ}\text{C}$ , тоа ќе биде прикажано во соодветниот приказ на ринглата по исклучувањето на ринглата или контролата на плочата за готвење. Приказот на преостаната топлина ќе биде прикажан се додека пресметаната температура на ринглата е  $> +60^{\circ}\text{C}$ .

Приказот на преостаната топлина има најнизок приоритет и е препокриен од секоја друга вредност на приказот, за време на безбедносните исклучувања и прикажување на некоја грешка на уредот.

При повторно вклучување на напонското напојување, во случај кога настанал прекин на ова напојување, приказот на преостаната топлина трепка ако соодветната рингла имала преостаната топлина поголема од  $+60^{\circ}\text{C}$  пред да настане прекилот на напојувањето. Приказот ќе трепка додека не истече времето за прикажување на преостаната топлина или додека ринглата не е селектирана и активирана.

## ЧИСТЕЊЕ И ОДРЖУВАЊЕ

Садони за готвење со груба подлога не треба да се користат затоа што можат да ја оштетат површината на стаклената керамика. Подлогата на добрите садони за готвење треба да е што е можно подебела и порамна. Пред употреба, уверете се дека подлогата на садот за готвење е чиста и сува.

Секогаш поставувајте ги садоните на зоната за готвење пред таа да биде вклучена. Секогаш кога е тоа можно, ставајте капак на садот за готвење. За да се спречи непотребно трошење енергија, подлогите на садоните за готвење не смеат да бидат помали или поголеми од зоната за готвење, тие треба да бидат со пропишаната големина како што е прикажано подолу.



Пред да започнете со чистењето на плочата за готвење, од штекерот откачете го електричното напојување. Потоа уверете се дека нема преостаната топлина во уредот. Стаклокерамичката плоча е многу отпорна на висока температура и на прегревање. Ако има преостаната топлина во уредот, трепка 'H' во приказот на ринглата. За да се избегнат несакани изгореници, оставете го уредот да се излади.

Со груба крпа отстранети ги сите остатоци од храна и маснотии. Потоа пребришете ја плочата за готвење со соодветна течност за чистење и со чиста влажна крпа. Избришете го уредот со чиста сува крпа.

Ако дојде до несакано топење на алуминиумска фолија или некоја пластични материја на површината на плочата за готвење, тие треба веднаш да бидат отстранети со рапава крпа. Со тоа ќе се избегне било какво оштетување на површината. Истото се однесува и за случајот кога на површината ќе се истури шеќер или храна која содржи шеќер.

Во случај на топење на некоја друга храна на површината, отстранета ја откако уредот ќе се излади. При чистење на стаклената керамика употребувајте средство за чистење на стакло или нерѓосувачки челик.

За чистење на стаклокерамичката површина не употребувајте крпи за миеење садони или абразивни сунѓери. Овие материјали можат да ја оштетат површината.

Не употребувајте хемиски детергенти, спрејови или отстранувачи на дамки на стаклокерамичката површина. Овие материјали можат да предизвикаат оган или избледување на стаклокерамичката боја. Чистете само со вода и со течност за чистење.



## **EBC-400DB**

NAVODILA ZA UPORABO STEKLO KERAMIČNA KUHALNA PLOŠČA



<b>VSEBINA:</b>
-----------------

<b>OPIS KUHALNE PLOŠČE .....</b>	<b>3</b>
<b>VARNOSTNA NAVODILA .....</b>	<b>4</b>
<b>NAMESTITEV .....</b>	<b>6</b>
Namestitev vaše vgradne kuhalne plošče .....	6
Električna povezava kuhalne plošče.....	8
<b>UPORABA .....</b>	<b>10</b>
Vklop in izklop.....	11
Izbira grelne plošče .....	11
Vklop dvojnih in trojnih cona .....	12
Nastavitev stopnje moči s funkcijo ali brez funkcijo booster.....	12
Izklop posamezne grelne plošče .....	13
Timer funkcija .....	14
Tipka zaklepanja .....	16
Varnostno zaklepanje.....	17
Funkcija Stop & Go .....	18
<b>TIPKE ZA VARNOSTNE FUNKCIJE.....</b>	<b>20</b>
Senzor varnostnega izklopa .....	20
Izklop v primeru previsoke temperature .....	21
Omejitev časa delovanja.....	21
Ostale grelne funkcije.....	22
<b>ČIŠČENJE IN VZDRŽEVANJE.....</b>	<b>23</b>

## OPIS KUHALNE PLOŠČE

Dragi kupec,

Pomembno je, da preberete ta navodila, saj bo vaša naprava bolje delovala, podaljšali pa ji boste življenjsko dobo. Priporočamo, da navodilo shranite za kasnejšo uporabo.

Vaša nova kuhalna plošča ima garancijo in vam zagotavlja dolgoletno servisiranje. Garancijo lahko uveljavljate le, če je bila naprava nameščena in uporabljena v skladu z navodili za delovanje in namestitvev, ki so navedena v tem priročniku.

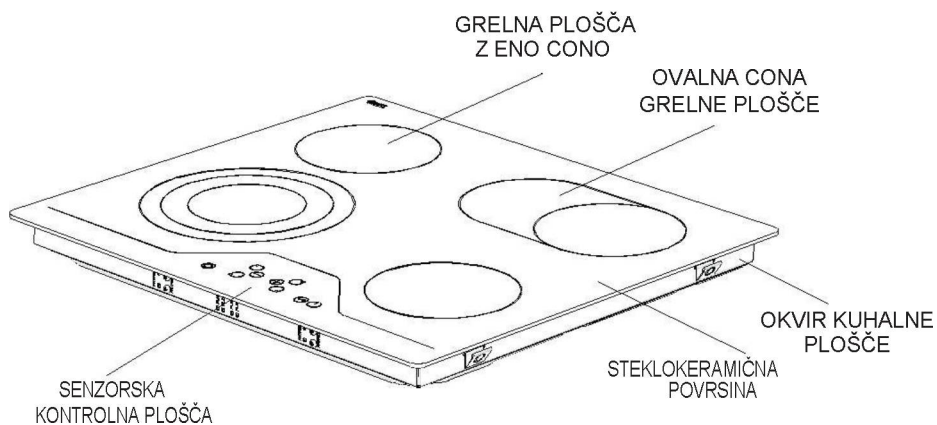

Opomba: Vaša grelna plošča je morda po zunanji podobi videti drugačna kot model, ki je prikazan zgoraj.

## DEL 2 VARNOSTNA OPOZORILA

POZORNO IN POPOLNOMA PREBERITE TA NAVODILA PRED UPORABO VAŠEGA APARATA, IN JIH HRANITE NA PRIROČNEM MESTU, DA JIH LAHKO POGLEDATE KADAR JE POTREBNO.

TA NAVODILA SU PRIPRAVLJENA ZA VEČ MODELOV SKUPAJ. VAŠ APARAT MORDA NIMA NEKATERIH FUNKCIJ, KI SO NAVEDENE V THE NAVODILAH. BODITE POZORNI NA IZRAZE KI IMAJO ŠTEVILKE, MEDTEM KO BERETE TA NAVODILA ZA UPORABO.

### SPLOŠNA VARNOSTNA OPOZORILA

- Ta aparat lahko uporabljajo otroci od 8 let in več in oseb z zmanjšanimi telesnimi, čutnimi ali duševnimi sposobnostmi ali zaradi pomanjkanja izkušenj in znanja uporabiti, če so pod nadzorom ali navodilo o uporabi naprave na varen način in razumejo vključenih nevarnosti. Otroci se ne smejo igrati z aparatom. Čiščenje in uporabniško vzdrževanje ne smejo opravljati otroci brez nadzora.
- OPOZORILO: Ta aparat in njegovi dostopni deli se pri uporabi segrejejo. Pazite, da se ne dotikate grelnih delov. Otroci mlajši od 8 let naj ne bodo v bližini aparata, razen če jih vedno nadzorujete.
- OPOZORILO: Kuhanje brez nadzora na štedilniku z mastjo ali oljem je lahko nevarno in lahko povzroči požar. Ne poskušajte NIKOLI pogasiti požar z vodo, temveč izklopite aparat in nato plamen pokrijte z pokrovko ali požarno odejo.
- OPOZORILO: Nevarnost požara: ne shranjujte predmete na kuhalnih površinah.



- **OPOZORILO:** Če je površina razpokana, izklopite aparat, da se prepreči možnost električnega udara.
- Za kuhalne plošče, ki vsebujejo pokrov, bi bilo morebitno uhajanje treba odstraniti iz pokrova pred odprtjem. In prav tako je treba kuhalna površina dovoliti, da se ohladi, preden zaprete pokrov..
- Ta naprava ni namenjena uporabi z zunanjim časovnikom ali ločenim sistemom za daljinsko upravljanje.
- Za čiščenje ne uporabljajte grobih čistil ali ostrih kovinskih strgal, saj lahko z njimi poškodujete stekleno površino.
- Ne uporabljajte parnih čistilnikov za čiščenje aparata.
- Vaš aparat je izdelan v skladu z vsemi veljavnimi lokalnimi in mednarodnimi standardi in predpisi.
- Vzdrževanje in popravila sme izvesti le pooblaščen serviser. Montaža in popravila, ki se izvajajo s strani nepooblaščenih tehniki vam lahko ogrozi vašo osebno varnost. To je nevarno, da spremenijo ali spremenijo specifikacije naprave na kakršen koli način.
- Pred namestitvijo zagotovite, da so lokalne razmere distribucijo (narava tlaka plina in plina ali električne napetosti in frekvence) in zahteve aparata združljivi. Zahteve za to napravo so navedene na etiki.
- **POZOR:** Ta naprava je namenjena samo za kuhanje hrane in je namenjen samo za notranjo domačo uporabo v gospodinjstvu in se ne sme uporabljati za noben drug namen ali katerekoli druge aplikacije, kot na tujem uporabo ali v komercialnem okolju ali ogrevanje prostorov .
- So bili sprejeti vse možne varnostne ukrepe, da se zagotovi vaša varnost. Ker lahko steklo zlomi, morate biti previdni pri čiščenju, da se prepreči praske. Izogibajte se hitting ali trka na steklo z dodatki.
- Poskrbite, da je napajalni kabel ne zagodzi med namestitvijo. Če je napajalni kabel poškodovan, ga mora zamenjati proizvajalec, njegov serviser ali podobno usposobljeno osebje, da se prepreči nevarnost.

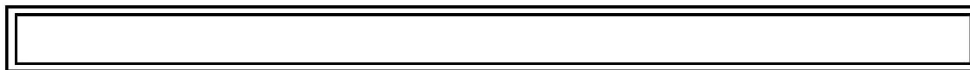

### **Opozorila pri inštalaciji**

- Aparata ne uporabljajte, preden je v celoti nameščen.
- Aparat mora namestiti pooblaščen servis in ga mora pustiti v uporabo. Proizvajalec ne odgovarja za morebitno škodo, ki bi lahko povzročila pomanjkljiv postavitvev in namestitvev, ki nipooblaščenim osebam.
- Pri razpakiranju aparata, poskrbite, da se ne bo poškodoval med transportom. V primeru okvare, aparata ne uporabljajte in se takoj obrnite na usposobljenega serviserja. Ker lahko uporabljeni materiali za embalažo (najlon, krtače, stiropora ... itn) povzročijo škodljive učinke na otroke, jih je treba zbrati in takoj odstraniti.
- Zaščitite svojo napravo pred atmosferskimi vplivi, kot so sonce, dež, sneg itn.
- Okoliški materiali aparata (kabinet), se morajo lahko vzdržati temperaturo najmanj 100 ° C.

### **Med uporabo**

- Ne postavljajte vnetljivih ali gorljivih materialov, ali v njihovi bližini aparata, kdaj deluje.
- Ne puščajte štedilnika, medtem ko kuhanje s trdnimi ali tekočimi olji. Lahko povzroči požar pod pogojem skrajne ogrevanja. Nikoli nalijemo vodo na ognju, da se z nafto povzročajo. Pokrijte ponev ali Frypan s svojim pokrovom, da se zadušijo ogenj, da je prišlo v tem primeru in zavijemo na štedilnik off.
- Vedno položaj soline več sredini kuhalnega mesta, in vklopite ročice na varnem mestu, da jih ni mogoče potrkal ali zgrabil.
- Če aparata ne boste uporabljali dalj časa, ga priključite off. Naj bo glavni nadzor izklopite. Tudi ko aparata ne uporabljate, da plinski ventil off.
- Poskrbite, da nadzorni napravo gumbi so vedno v položaju "0" (stop), ko se ne uporablja.

### **Med čiščenjem in vzdrževanjem**

- Aparata pred čiščenjem ali vzdrževanjem vedno izklopite. To lahko storite ko izklopite vtičnico ali vklopite glavno stikalo.
- Ne odstranite kontrolne gumbe za čiščenje nadzorne plošče.

**DA BI OHRANILI UČINKOVITOST IN VARNOST VAŠE NAPRAVE, PRIPOROČAMO, DA SE VEDNO UPORABLJAJO ORIGINALNI REZERVNI DELI IN POZOVEJO LE NAŠIH POOBLAŠČENIH SERVISOV V PRIMERU TEŽAVE.**

## NAMESTITEV

**Električno povezavo te kuhalne plošče mora opraviti pooblaščen serviser ali kvalificiran električar, v skladu z navodili v tem priročniku in v skladu z veljavno zakonodajo.**

- Pred namestitvijo se prepričajte, da je lokalna električna napetost v skladu z predvideno napetostjo naprave.
- Upoštevati je potrebno veljavne zakone, predpise, uredbe in standarde države, v kateri se naprava uporablja (varnostna zakonodaja, ustrezno recikliranje v skladu s predpisi, itd).

### **Namestitev vgradne kuhalne plošče**

Ko odstranite embalažni material z naprave in njenih dodatkov, se prepričajte, da kuhalna plošča ni poškodovana. Če sumite na kakršno koli poškodbo, naprave ne uporabljajte in se takoj obrnite na pooblaščen servis ali kvalificiranega električarja.

- Ta vgradno pečico vstavite v odprtino na delovnem pultu. Povezati jo je treba z vtičnico spodaj, ki je posebej oblikovana v ta namen.

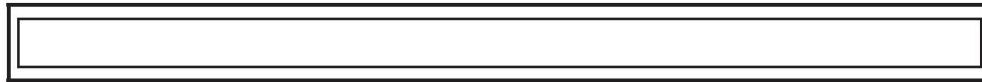

Namestite odprtino z merami , prikazanimi na sliki spodaj.

- Razdalja med zadnjim robom kuhalne plošče in vsako sosednjo steno je odvisna od stenski ploskvi. Ne uporabljajte enostavno gorljivega materiala, kot so zavese, papir v bližini kuhalne plošče.

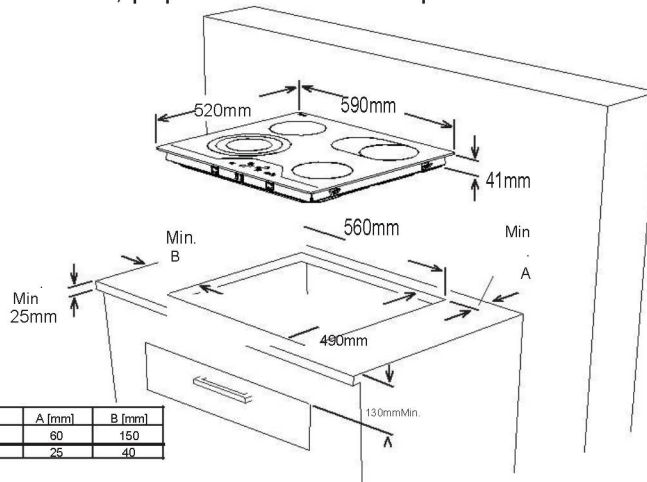

- Priloženi enostranski samolepilni trak nalepite okrog in okrog na spodnji rob kuhalne površine vzdolž zunanega roba steklokeramične plošče. Ne raztegujte ga.
- Privijte 4 montažne konzole na delovno površino stranice izdelka.

Delovna plošča pritrdilnega držala

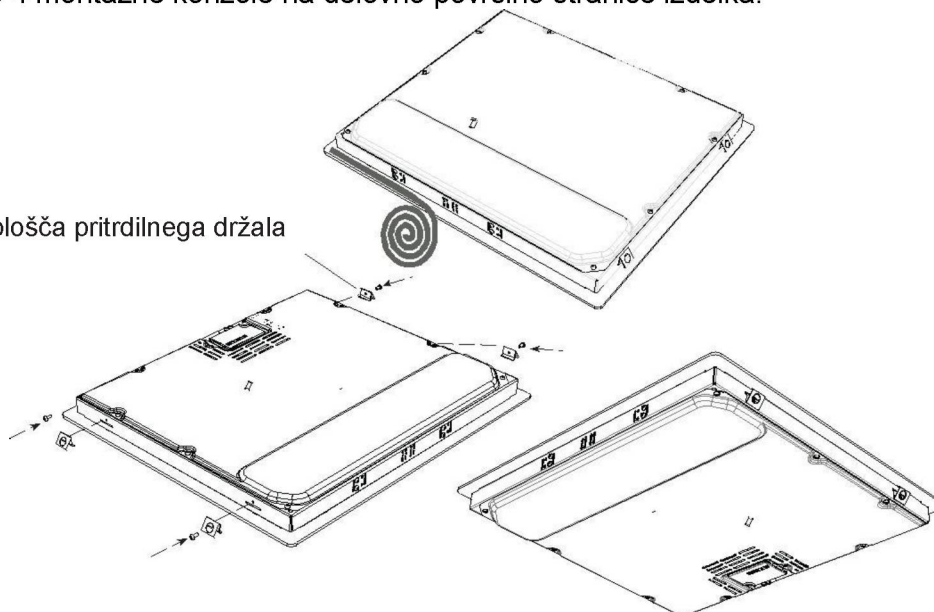

## Električna povezava kuhalne plošče

- Preden začnete z električno povezavo, preverite, ali je nazivna napetost sistema in vtičnice ustrezna za maksimalno moč, ki je navedena na kuhalni plošči.
- Električna inštalacija v poslopju in električna vtičnica, ki jo boste uporabili, morata biti ozemljeni in v skladu z varnostnimi predpisi.
- Če ni vtičnice, namenjene kuhalni plošči in varovalke, jih mora kvalificiran električar namestiti pred povezavo kuhalne plošče z električnim omrežjem.
- Vtičnica z varovalko mora biti zlahka dostopna, ko je kuhalna plošča inštalirana.
- Ne uporabljajte adapterjev, razdelilcev in/ali podaljškov.
- Ta naprava je v skladu z zahtevami naslednjih direktiv evropske skupnosti:
  1. Vitrokeramična kuhalna plošča EEC/73/23 in 93/68, EEC/89/336 o elektromagnetni združljivosti,
  2. EEC/89/109 o kontaktu s hrano
- Znotraj električnega omrežja mora biti nameščeno kontaktno stikalo z odprtino najmanj 3 mm, za 20 A in tipom zapoznelega delovanja.
  - Grelno ploščo nima isporočen kabel.

**POMEMBNO:** Naslednji premeri napajalnega kabla, ji treba uporabiti vsaj v primeru 1 fazne povezave:

Nazivna moč na tablici:	Premer napajalnega kabla:	Nazivna moč na tablici:	Premer napajalnega kabla:
5000W - 8700W at 220V:	3 x 2.5 mm <sup>2</sup>	> 8700W at 220V:	3 x 4.0 mm <sup>2</sup>
5000W - 9100W at 230V:	3 x 2.5 mm <sup>2</sup>	> 9100W at 230V:	3 x 4.0 mm <sup>2</sup>
5000W - 9500W at 240V:	3 x 2.5 mm <sup>2</sup>	> 9500W at 240V:	3 x 4.0 mm <sup>2</sup>



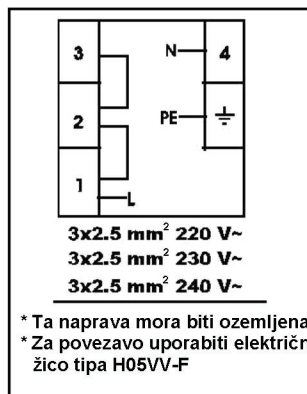
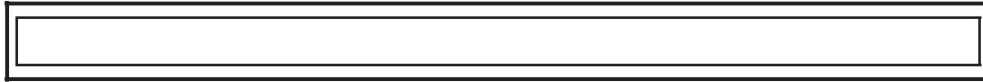

Pri steklokeramični kuhalni plošči s senzorskim upravljanjem morate imeti kabel H05VV-F 3X2,5 mm<sup>1</sup> / 60227 IEC 53. Diagram povezave je prikazan na zadnji strani plošče.

- Med inštalacijo se prepričajte, da so kabli, ki jih uporabljate, izolirani. Nepravilna povezava lahko poškoduje vašo napravo. Takšno škodo garancija ne pokriva.
- Vsa popravila mora izvesti pooblaščen serviser ali kvalificiran električar.
- Pred vsakim vzdrževanjem izključite napravo iz električnega omrežja. Pri ponovni vključitvi se strogo držite diagrama za povezovanje.

## UPORABA

Z napravo upravljate pritiskom na tipko, vsako funkcijo pa potrdi znak na prikazovalniku in zvočni signal.

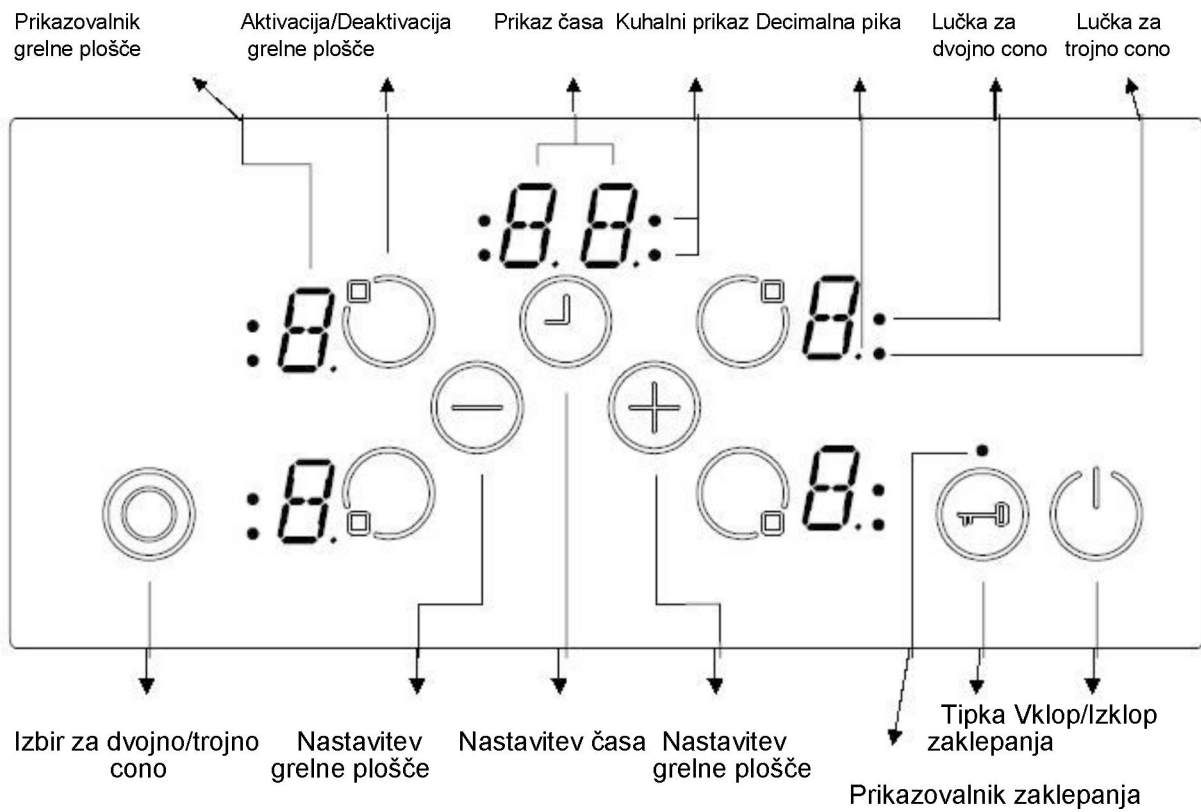

Način v pripravljenosti	S-način	Glavni vodi za kuhalno ploščo su uporabljeni in vsi prikazovalniki grelnih plošč so izklopljeni ali je aktiven prikazovalnik preostale toplote.
Način delovanja	B-način	Najmanje en prikazovalnik grelne plošče je nastavljen med vrednostmi '0' in '9'.
Zaklenjen način	VR-način	Kontrolne tipke su zaklenjene.

*Opis načina*

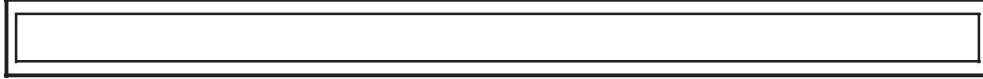



## Vklop in izklop naprave

Če je naprava v načinu *pripravljenosti*, jo spravimo v delujoči način tako, da držimo tipko *Vklop/Izklop* najmanj  1 sekundo. Brenčeč zvočni signal oznani, da ste napravo uspešno spravili v delujoči način.

Na vseh grelnih ploščah se pojavi '0', prav tako pa na vseh grelcih utripajo decimalne pike. (1 sek gori, 1 sek je ugasnjena).



Če v 10 sekundah ne napravite ničesar, se bo prikazovalnik za vse grelne plošče izključil.

Če se vsi prikazovalniki izključijo, se bo grelec spravil v način *pripravljenosti*.



Če tipko  držimo dlje kot 2 sekundi (v načinu *delovanje*), se bo naprava izključila in se ponovno vrnila na *S način*. Napravo lahko izključite tako, da kadar koli pritisnete tipko  celo kadar istočasno pritisnete katero drugo tipko.

Če je grelna plošča ostala topla, se bo to prikazalo na odgovarjajočem mestu na *prikazovalniku grelne plošče*.

## Izbira grelne plošče

Če izberete enojno grelno ploščo z ustrezno tipko *aktivacija/deaktivacija grelne plošče* , bo začela utripati *decimalna pika* za to grelno ploščo na *prikazovalniku grelne plošče*. Za to izbrano grelno ploščo lahko nastavite moč gretja med 1-9 tako, da se dotaknete *tipk za nastavitve temperature*  ali .

Tipke je treba pritisniti v roku 3 sekund, drugače se izbira grelne plošče izbriše in pika za nastavitve moči gretja izgine (*decimalna pika*). Če v roku 10 sekund ne napravite ničesar, gre grelec nazaj v *način S*.

Nastavitev moči gretja lahko spremenite kadar koli s pritiskom na tipki  ali  in izbirate med nivoji 1- 9.

Vsak pritisk na tipko ali vsako spremembo na prikazovalniku označi brenčeč zvočni signal.

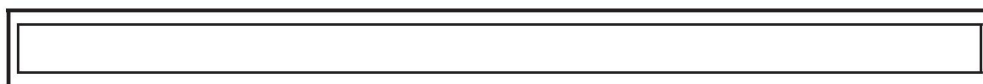

## **Vklop dvojnih in trojnih con (pri nekaterih modelih)**

### Vklop dvojne cone

Dvojno cono lahko aktiviramo potem, ko izberemo zeleno grelno ploščo z aktiviranjem 0. To nam potrdi zvočni signal. Istočasno se prižge in neprekinjeno gori lučka indikatorja dvojna cona. Ko tipko 0 pritisnemo še drugič, se preklopi na stanje dvojne cone: spremeni se iz dvojne cone v izklop dvojne cone in spet nazaj.

Razširjeno cono lahko aktivirate samo takrat, ko izberete moč grelne plošče med 1-9.

### Vklop trojne cone

Dvojno ali trojno cono lahko vključite le, če ste vključili osnovno grelno ploščo na moč med 1-9 in se je lučka za piko prižgala.

Če pritisnete ☉, se oglasi zvočni signal in *signalna lučka dvojna cona* bo neprekinjeno gorela. Če tipko ☉ pritisnete še enkrat, znova zaslišite zvočni signal in trojna grelna površina je vključena. Prižge se *signalna lučka trojne cone* in trojna cona zažari.

Če še enkrat pritisnete ☉ se trojna cona ponovno izključi. Z vsakim pritiskom na tipko na ta način povzročimo spremembo na dvojnih in trojnih conah (dvojno cono vključimo, trojno cono vključimo, vse razširjene cone izključimo, dvojno cono vključimo, trojno cono vključimo, dvojno cono vključimo, itd ...)

## **Nastavitev stopnje moči kuhanja s funkcijo booster ali brez nje**

Če je grelna funkcija boost vključena, bo grelna plošča delovala z maksimalno močjo za krajše obdobje pospešenega segrevanja, ta čas je odvisen od izbire moči gretja. Ta funkcija je vklopljena, ko na prikazovalniku grelne plošče utripa črka 'A' in se izmenjuje z nastavljeno vrednostjo moči gretja (t.j. 0,5 sek 'A' in 0,5 sek '9'). Ko čas pospešenega gretja mine, se na prikazovalniku pokaže le nastavljena moč gretja.

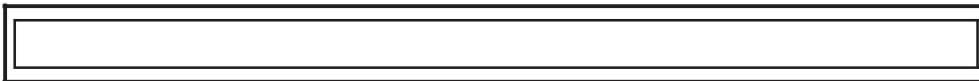

Če želite uporabiti funkcijo boost za grelno ploščo, morate nastaviti moč na nivo 9 tako, da pritisnete na tipko  $\ominus$  in začnete z nivojem 0. Ko nastavite moč gretja na nivo 9, se bo začela izmenično prikazovati črka 'A'. To pomeni, da je aktivno gretje za nivo 9 in funkcija pospešnega gretja boost.

## Izklop posamezne grelne plošče

Izbrana grelna plošča se lahko izklopi na tri različne načine:

- Istočasno pritisnete tipki  $\oplus$  in  $\ominus$ .
- Zmanjšanje moči gretja na '0' s tipko  $\ominus$ .
- Izključitev funkcije timerja za odgovarjajočo grelno ploščo

### Istočasni pritisk na tipki $\oplus$ in $\ominus$

Izberete odgovarjajoči grelno ploščo s *tipko aktivacija/deaktivacija grelne plošče*  $\ominus$ , in *decimalna pika povezanega prikazovalnika grelne plošče* utripa. Da bi grelno ploščo izključili morate istočasno pritisniti tipki  $\oplus$  in  $\ominus$ . Zasllišite zvočni signal in na nastavitvenem prikazovalniku te grelne plošče se prikaže '0'.

Če je timer za izbrano grelno ploščo vključen, se bo na prikazovalniku grelne plošče prikazal znak '0', izključili se bosta tudi odgovarjajoči funkciji timerja *kuhalne cone* in *prikazovalnik timerja*.

Če je na grelni plošči še preostala toplota, se bo to prikazalo kot prižgan znak 'H' na prikazovalniku za to grelno ploščo.

### Zmanjšanje moči gretja na '0' s pritiskom na tipko $\ominus$ .

Grelno ploščo lahko izključite tako, da zmanjšujete moč gretja do '0'.

Ko se na *prikazovalniku grelne plošče* pojavi '0', se s tem poljem povezana decimalna pika prav tako izključi.

Ko izključimo aktivno grelno ploščo, se pojavi na prikazovalniku grelne plošče '0', izključita pa se tudi z njo povezana *lučka za prikaz cone kuhanja* in *prikazovalnik timerja*.

Če je na grelni plošči še preostala toplota, se bo to prikazalo kot prižgan znak 'H' na prikazovalniku za to grelno ploščo.

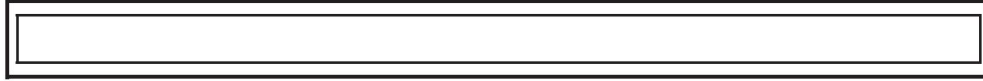

#### Izključitev funkcije timerja za odgovarjajočo grelni ploščo (mogoče pri nekaterih modelih)

Ko timer doseže čas 0 minut, se ustrezna grelna plošča izključi in na *prikazovalniku grelne plošče* se pojavi '0', ugasne pa se tudi *prikazovalnik timerja*. Na *prikazovalniku timerja* se pojavi napis '00'. Na timerju ugasne tudi *lučka za prikaz cone kuhanja*.

Če je aktivna *lučka za izbiro dvojne/trojne cone kuhanja*, ugasne tudi ta.

Zvočni signal dodatno nakaže, da je čas potekel. Ko s pritiskom na katero koli tipko potrdimo, da se je timer iztekel, se zvok preneha oglašati.

#### **Funkcija timerja (pri nekaterih modelih)**

Timer nam omogoča naslednje:

S kontrolnimi tipkami lahko istočasno upravljamo z maksimalno 4 grelnimi conami in njihovimi timerji in z 1 minutnim opomnikom (ki ni določen za nobeno grelni ploščo).

Vse timerje lahko uporabljate le v načinu *B*. Timer grelne plošče lahko uporabimo le za aktivno grelni ploščo, ki deluje na moči med 1-9. Minutni opomnik je neodvisen za vsako grelni ploščo posebej.

Obe funkciji lahko uporabite, če aktivirate funkcijo timerja s tipko *aktivacija/deaktivacija timerja* ☺.

Ko tipko 0 pritisnete prvič po vključitvi grelne plošče, kontrolna plošča predlaga minutni opomnik (nobena lučka za cono kuhanja ne utripa, vse so ali prižgane ali ugasnjene).

Ko tipko ☺ pritisnete drugič, kontrolna plošča priporoči naslednjo vključeno grelni ploščo tako, da *lučka za to kuhlno cono* utripa. Zdaj je označen timer za to ploščo.

Če ponovno pritisnete ☺, lahko vključite naslednji timer v nasprotni smeri urinega kazalca za naslednjo vključeno grelni ploščo. In tako dalje...



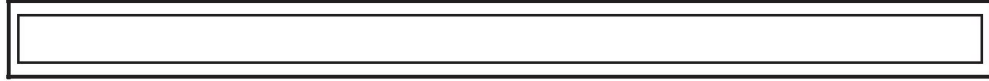

### Minutni opomnik

Ne glede na to, ali je grelna plošča vključena ali ne, minutni opomnik lahko aktivirate z dotikom tipke  $\ominus$ .

Pojavi se '00', ki kaže, da je timer aktiven in pika na desni strani *prikazovalnika timerja* kaže, da sta tipki  $\oplus$  in  $\ominus$  pripravljeni za nastavitev vrednosti timerja.

Minutni opomnik izberete, kadar so *lučke za vse cone kuhanja* neprekinjeno prižgane ali ugasnjene (nobena *lučka za cono kuhanja* ne utripa).

S tipkama  $\oplus$  in  $\ominus$  nastavimo vrednosti timerja.

Ko uspešno nastavimo minutni opomnik, začne timer odšteti čas.

Minutni opomnik se ne bo izklopil, če izključimo napravo ali aktiviramo zaklepanje tipk, še vedno bo odšteval minute, dokler ne bo prišel do konca.

Ko pride do '00', zvočni signal oznani, da je čas potekel. Če pritisnete katero koli tipko ustavite zvočni signal in potrdite, da je čas potekel.

### Timer za grelno ploščo

Timerje za grelne plošče lahko nastavite le za grelne plošče, ki so vključene (moč grelne plošče mora biti med 1-9).

Ko se prvič dotaknete  $\ominus$ , se aktivira minutni opomnik. Ko drugič pritisnete  $\ominus$ , določite timer za vključeno grelno ploščo. Priporočeno mesto označuje *lučka za izbrano cono kuhanja*, ki utripa.

Če ponovno pritisnete  $\ominus$ , ko ste aktivirali prvi timer grelne plošče, kontrolna plošča priporoči naslednjo vključeno grelno ploščo, da ji določite čas s timerjem v smeri urinega kazalca. Priporočeno mesto označuje utripajoča lučka cone kuhanja.

Dotaknite se  $\oplus$  in  $\ominus$  in tako nastavite vrednost timerja za grelno ploščo.

Da timer za prvo nastavljeno grelno ploščo tečem vidite po tem, da neprekinjeno gori lučka cone kuhanja.

Če se še enkrat dotaknete tipko  $\ominus$ , lahko nastavite timerje tudi za druge vključene grelne plošče.

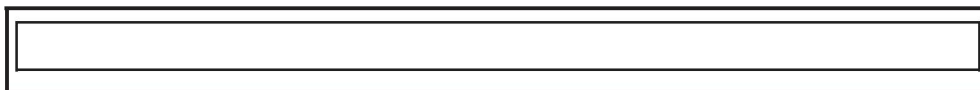

10 sekund po zadnji izvedeni operaciji se na timerju pojavijo spremembe, ki se bodo odvijale.

Izklop timerja se vedno pokaže kot utripajoča *lučka cone kuhanja*. Koliko timerjev trenutno teče lahko ugotovite po tem, koliko *lučk na conah kuhanja* je neprekinjeno prižganih.

S preklepanjem  $\ominus$ , lahko pogledate vrednosti timerja za grelno ploščo in za minutni opomnik. Določene vrednosti se vedno vidijo z utripajočo *lučko cone kuhanja*. Če ne utripa nobena *lučka cone kuhanja*, se na *prikazovalniku timerja* prikaže minutni opomnik z dvema številka.

Vse timerje za grelne plošče lahko izbrišete tako, da izklopite napravo v *S način* s tipko  $\text{⏻}$ . Minutni opomnik tako ne bo izbrisan, temveč bo nadaljeval z delovanjem do izteka.

Timer izbrišete iz *načina delovanja*, tako, da najprej izberete timer s pritiskanjem na tipko *aktivacija/deaktivacija timerja*, dokler se ta funkcija ne prikaže. Vrednost izbrišete na dva načina:

- Z zmanjševanjem s pritiskanjem na tipko  $\ominus$ , dokler se na *prikazovalniku timerja* ne pojavi '00'.
- Istočasno se dotikate  $\oplus$  in  $\ominus$  za približno 0,5 sekund, oziroma dokler se na *prikazovalniku timerja* ne pojavi '00'.

Ko na timerju grelne plošče dosežemo '00', bo nastavljena moč gretja na '0'.

Timer grelne plošče ali minutni opomnik se iztečeta, kar oznani zvočni signal z brnenjem. Izključimo ga z dotikom na katero koli tipko za potrditev.

### **Tipka zaklepanje**

Tipka zaklepanje je namenjena blokiranju in nastavitvi naprave na varčevalni način v toku delovanja. V tem času ne morete z dotikom spremeniti nastavitvev, kot je povečanje moči grelca ali podobno. Lahko samo izključite napravo.

Funkcija zaklepanje je aktivna, če držite tipko timer zaklepanja  $\text{⏻}$  najmanj 2 sekundi. To operacijo potrdi zvočni signal. Ko to uspešno izvedete, po 2 sekundah začne utripati *lučka zaklepanje* in grelna plošča je zaklenjena.

Grelno ploščo lahko zaklenete le v načinu delovanje (B način).



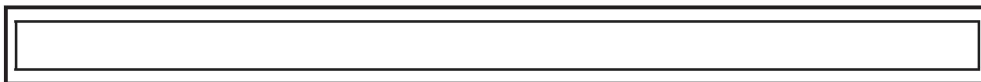

Če je grelna plošča zaklenjena, lahko deluje le tipka , vse druge tipke pa so blokirane. Če v blokiranem načinu deluje kakšna druga funkcija, se oglasi zvočni signal in *lučka zaklepanja* utripa in s tem kaže, da je





aktivirana funkcija zaklepanja. V tem stanju lahko izvedete le operacijo izklopa . Če pa izključite napravo, je ne morete ponovno vključiti ne da bi jo prej odklenili.

Če tipko  pritisnete za dve sekundi, *lučka zaklepanje* izgine. Zdaj so tipke kuhalne plošče odklenjene in normalno delujejo.

### Varnostno zaklepanje z otroci

Funkcija varnostnega zaklepanja je predvidena kot zaklepanje naprave in je zapleten večstopenjski proces.



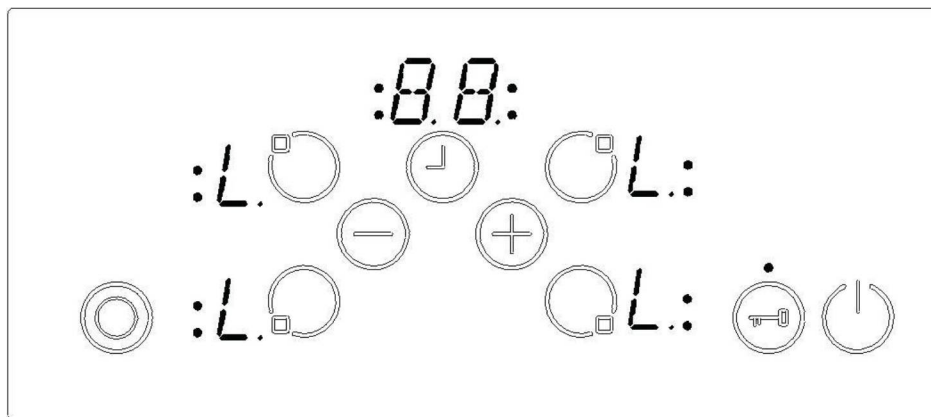

Varnostno zaklepanje lahko izvedete le v *načinu S*.

Najprej morate držati , dokler se ne oglasi zvočni signal, nato morate istočasno držati  in  najmanj 0,5 sekunde, vendar maksimalno 1 sekundo. Nato se naprava zaklene z dotikom na . Kot potrditev se na vseh 4 prikazovalnikih grelnih plošč prikaže črka 'L'.

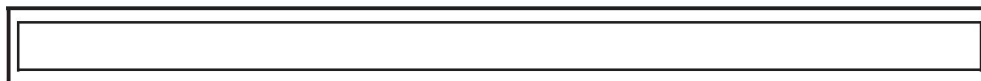

V primeru, da minutni opomnik še deluje, se bo nadaljevalo odštevanje, dokler ne pride do '00', nato se bo oglašil zvočni signal. Ko s pritiskom katere koli tipke to potrdite, bo naprava popolnoma zaklenjena. Dokler je naprava zaklenjena, ne deluje prav nobena tipka.



Varnostno zaklepanje deaktivirate na enak način. Pritisnete , dokler se ne oglasi zvočni signal, nato istočasno pritisnete  in  najmanj 0,5 sekunde, nato pa se še dotaknete . Kot potrditev odklepanja se na prikazovalniku takoj izbriše simbol 'L'.

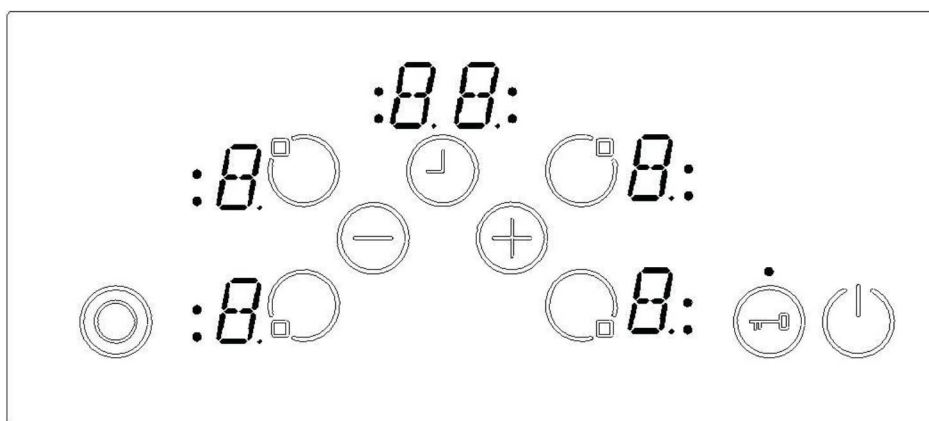

### Funkcija Stop & Go (pri nekaterih modelih)

Funkcijo Stop & Go lahko uporabljamo le kot alternativo funkciji zaklepanja. Obeh ne morete uporabiti.

Funkcijo Stop & Go aktivirate tako, da za 1 sekundo držite tipko . Zvočni signal z dvema piskoma vašo izbiro potrdi.

Funkcija stop je aktivna in vse grelne plošče, ki so vključene, se lahko 1 minuto segrevajo samo na moč '1', nato se preostalih 9 minut prikaže neprekinjena lučka z vodoravno črto na vrhu. Nato so vse grelne plošče omejene na moč '0' za preostalo obdobje. Neaktivne grelne plošče so nastavljene na '0' ali pa kažejo preostalo toploto 'H'.

Po 10 minutah ali ko pritisnemo tipko , se grelne plošče popolnoma izključijo.

Če grelno ploščo izključimo s tipko , je grelna plošča v načinu S in funkcija stop je izbrisana. Če grelno ploščo ponovno vključite, Stop & Go funkcija ne deluje.

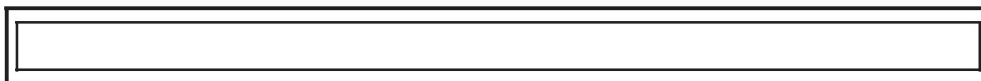





Če uporabljamo timer kot minutni opomnik, se bo čas odšteval tudi med funkcijo Stop & Go.

Če uporabite timer z izključeno funkcijo za dano grelno ploščo, timer preneha odštovati čas v času delovanja funkcije Stop & Go. Ko izključite funkcijo Stop & Go, bo timer spet deloval.

Če deluje funkcija pospeševanja gretja boost, je čas poteka pospešenega gretja boost shranjen in po izključitvi funkcije Stop & Go, poteče tudi preostali čas pospešenega gretja boost (to pomeni, da se med delovanjem Stop & Go funkcija pospešenega gretja boost ne nadaljuje).

Za deaktivacijo funkcije Stop & Go, morate za 1 sekundo pritisniti tipko . Potrdi jo zvočni signal.

Nato spustite tipko  in pritisnete katero koli tipko v roku 10 sekund (razen  in ) , nato se spet aktivira stanje delovanja, ki je bilo nastavljeno pred funkcijo Stop & Go. Vsi zmanjšane funkcije gretja spet nadaljujejo na zadnji nastavljeni moči. Če v 10 sekundah ne aktivirate nobene tipke ali  , se bo grelna plošča izključila.

## SENZORSKE TIPKE ZA VARNOSTNE FUNKCIJE

Naslednja varnostne funkcije so na voljo zato, da se izognete neželenemu delovanju kuhalne plošče.

### Senzor varnostnega izklopa

Da bi na preprečili neželene in naključne senzorske operacije, ima naprava vključeno senzorsko spremljanje.

Kadar držite eno ali več tipk dalj kot 12 sekund, senzor za spremljanje operacij z zvočnim signalom nakaže napačno operacijo (lonec ali kakšen drug predmet je postavljen na tipke in senzor ne deluje itd.) in naprava se izključi.

Varnostno se kuhalna plošča izključi v način S. Na prikazovalnikih za vse grelne plošče se pojavi črka 'F'.

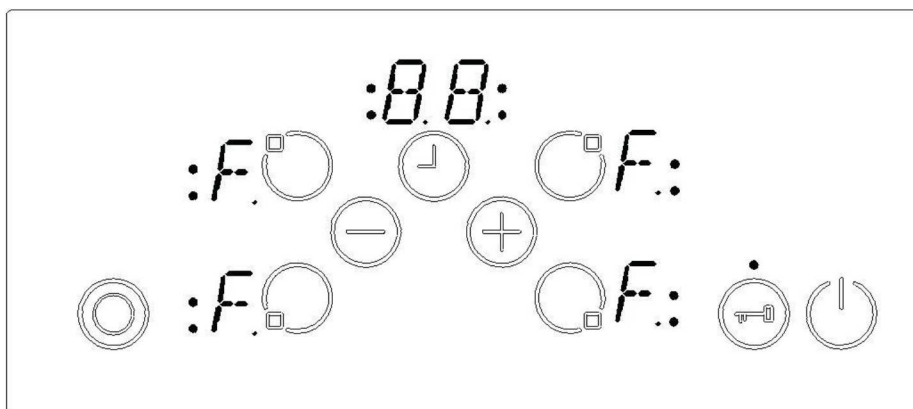

Če je prisotna še preostala toplota v grelnih ploščah, bo to prikazano na vseh drugih prikazovalnikih grelnih plošč.

Kuhalna plošča bo delovala v načinu S. Istočasno se bo pojavil zvočni signal. Po 10 minutah bo zvočni signal utihnil.

Če se napačno delovanje prekine, bosta tako vidno kot slušno opozorilo izginila.

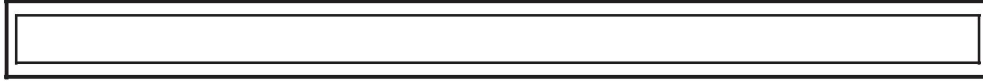

### Izklop v primeru previsoke temperature

Ker so kontrolne tipke postavljene zelo blizu grelnih plošč sredi sprednjega roba kuhalne plošče, se lahko zgodi, da posoda, ki jo niste pravilno namestili na grelno ploščo, stoji blizu kontrolnih tipk (vendar jih ne pokriva), da bi se vključil varnostni izklop, zato se plošča lahko segreje na zelo visoko temperaturo, zaradi česar se stekla in tipk ne moremo dotikati, ker bi dobili opekline.

Poškodbo kuhalne plošče preprečite tako, da ves čas spremljate temperaturo in ploščo izključite v primeru pregrevanja. To nastopi, kadar se na prikazovalniku vseh štirih grelnih plošč pokaže črka 't' in ostane vidna, dokler se temperatura ne zmanjša.

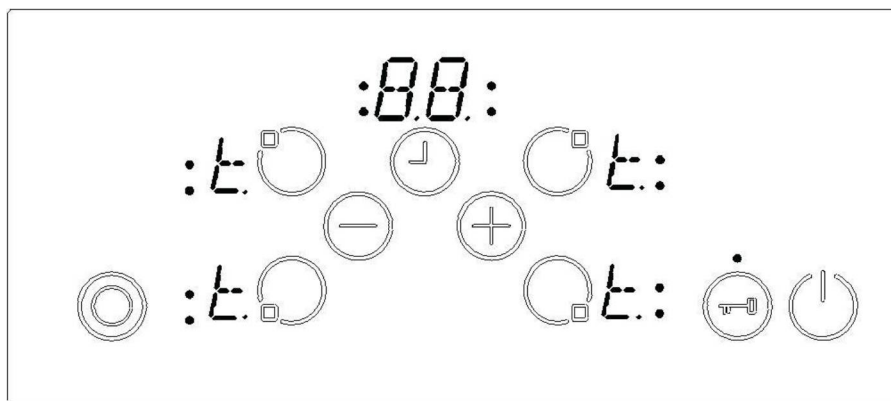

Ko temperatura pade, se napis 't' izbriše in kontrolna enota kuhalne plošče se vključi nazaj v način S. To pomeni, da lahko uporabnik ponovno vključi napravo z dotikom na tipko .

### Omejitve časa delovanja

Kontrolna enota kuhalne plošče ima omejitve časa delovanja. Če se nastavitev za določeno grelno ploščo za določeno obdobje ne spremeni, se bo grelna plošča samodejno izključila (za 10 sekund se prikaže '0', nato pa preostala toplota). Omejitev časa delovanja je odvisna od izbrane moči gretja. Če je grelna plošča povezana s timerjem, potem se bo na prikazovalniku za 10 sekund pokazalo '00'. Zatem se bo prikazovalnik timerja ugasnil.

Ko se grelna plošča samodejno izključi, kot je opisano zgoraj, lahko grelno ploščo ponovno vključite in uporabite maksimalni čas delovanja za to grelno ploščo.

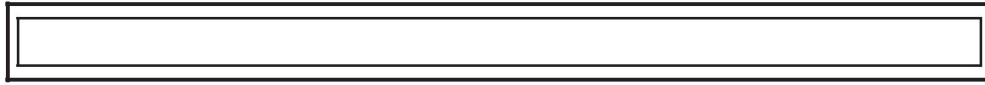

### **Funkcije preostale toplote**

Za vse procese kuhanja je v vitrokeramičnem steklu shranjene nekaj toplote, ki jo imenujemo preostala toplota. Kontrolna plošča lahko grobo preračuna, kako vroče je steklo v najhujšem primeru. Če je preračunana temperatura višja kot + 60 ° C, bo to prikazala lučka za ustrezno grelno ploščo, ko je grelna plošča ali cela kuhalna plošča izključena. Znak za preostalo toploto bo ostal viden, dokler preračunana temperatura ne pade pod + 60°C.

Prikaz preostale toplote ima najmanjšo prioriteto, zato se preko njega lahko pojavi kakršna koli druga oznaka v času varnostne izključitve, nato se prikaže simbol za napako.

Ko se napetost na plošči ponovno vrne po prekinitvi električnega toka, to povzroči, da prikaz preostale toplote utripa, če je bila temperatura na tej grelni plošči višja od + 60°C, preden je prišlo do prekinitve. Napis bo utripal, dokler čas za oznako preostale toplote ne poteče ali dokler na tej grelni plošči ne izberete nove moči in jo aktivirate.



## ČIŠČENJE IN VZDRŽEVANJE

Posoda z grobimi dna se ne sme uporabljati, saj ti lahko praska keramične površine stekla. Dno dobrih posode mora biti tako debelo in ravno to mogoče. Pred uporabo se prepričajte, da je dno posode čisto in suho.

Posodo vedno postavite na kuhavno cono preden jo vključite. Če je le mogoče, na posodo stavite pokrov. Dno posode ne sme biti manjše od cone kuhanja, mora biti primerne velikosti, kot je prikazano na sliki zgoraj, da ne prihaja do izgub energije.

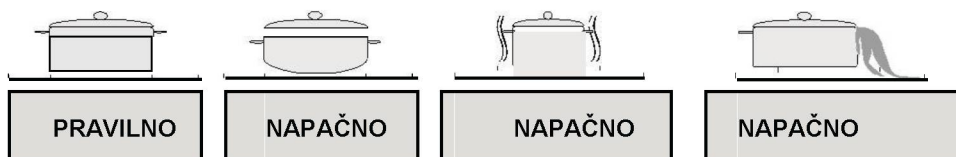

Pred čiščenjem kuhalne plošče najprej izključite kabel iz električnega omrežja. Nato se prepričajte, da na napravi ni shranjene preostale toplote. Vitrokeramično steklo je zelo odporno na visoke temperature in pregrevanje. Če je na napravi shranjena preostala toplota, gori lučka, ki kaže, kje je shranjena preostala toplota. Napravo ohladite in s tem preprečite nastanek opeklin.

Odstranite vse ostanke polite hrane in maščobe s strgalom za čiščenje oken. Nato kuhavno ploščo obrišite z ustreznim tekočim detergentom in čisto vlažno krpo. S suho čisto krpo napravo zdrgnite.

Če se na površini kuhalne plošče po nesreči stopi aluminijasta folija ali kaj plastičnega, morate to takoj odstraniti z vroče kuhalne plošče s strgalom. S tem se boste izognili možnim poškodbam površine. Prav tako takoj odstranite sladkor ali hrano, ki vsebuje sladkor, če se polije po kuhalni plošči.

V primeru, da se na površini kuhalne plošče tali kakšna druga hrana, odstranite umazanijo, ko se plošča ohladi.

Za čiščenje površine uporabite čistilo za steklo-keramiko ali nerjaveče jeklo.

Za čiščenje vitrokeramične površine ne uporabljajte krp za posodo ali abrazivnih gobic. Ti materiali lahko poškodujejo površino.

Na vitrokeramični površini ne uporabljajte kemičnih detergentov, sprejev ali odstranjevalcev madežev. Ti materiali lahko povzročijo požar ali obledelost vitrokeramike. Čistite z vodo in tekočino za pomivanje posode.



Simbol na izdelku ali njegovi embalaži označuje, da z izdelkom ni dovoljeno ravnati kot z običajnimi gospodinjskimi odpadki. Namesto tega se odpeljite na ustrezno zbirno mesto za predelavo električne in elektronske opreme. Z zagotovitvijo pravilne odstranitve tega izdelka boste pomagali preprečiti morebitne negativne posledice za okolje in zdravje ljudi, ki bi se lahko v primeru neustreznega ravnanja ob odstranitvi tega izdelka. Za podrobnejše informacije o recikliranju tega izdelka se obrnite na lokalni mestni urad, službo za odlaganje gospodinjskih odpadkov ali trgovino, kjer ste izdelek kupili.





**INSTRUÇÕES DE INSTALAÇÃO E UTILIZAÇÃO  
PLACA VITROCERÂMICA  
EBC400DB**

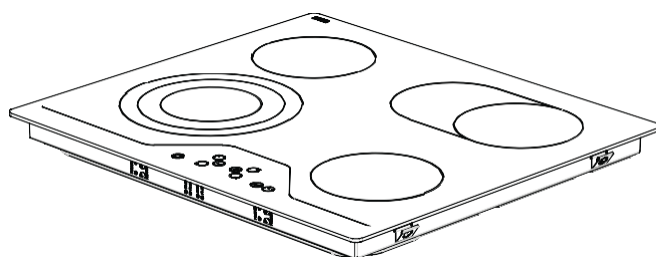

## CONTEÚDO

DESCRIÇÃO DE PLACA VITROCERÂMICA .....	3
INSTRUÇÕES DE SEGURANÇA .....	4
INSTALAÇÃO .....	6
Localização da sua placa vitrocerâmica .....	6
Ligação elétrica da sua placa vitrocerâmica .....	8
UTILIZAÇÃO .....	10
Botão “Ligar” e “Desligar” .....	11
Seleccione a Placa .....	11
Activação de Zona Dupla/Tripla .....	12
Configurar o nível de cozimento com e sem Aumento de Calor	12
Desligar placas individuais .....	13
Função Temporizador .....	14
Botão de Bloqueio .....	16
Bloqueio para crianças .....	17
Função Stop & Go .....	18
PAINEL DE CONTROLE COM SENSOR .....	20
Sensor de Segurança .....	20
Sensor de Segurança de sobreaquecimento .....	21
Limitações de Tempo de Operação .....	21
Funções de Calor Residual .....	22
LIMPEZA E MANUTENÇÃO .....	23

## DESCRIÇÃO DA PLACA VITROCERÂMICA

Estimado Cliente,

Antes da sua instalação ou utilização, recomendamos que leia atentamente este Manual e siga fielmente as suas instruções, para garantir um melhor resultado na utilização do aparelho. Guarde este Manual de Instruções num local seguro para o poder consultar e cumprir assim os requisitos da garantia.

Seu novo fogão é garantido e dará um serviço duradouro. Esta garantia só será aplicável se o equipamento tiver sido instalado corretamente, de acordo com as instruções constantes no Manual de Instruções.

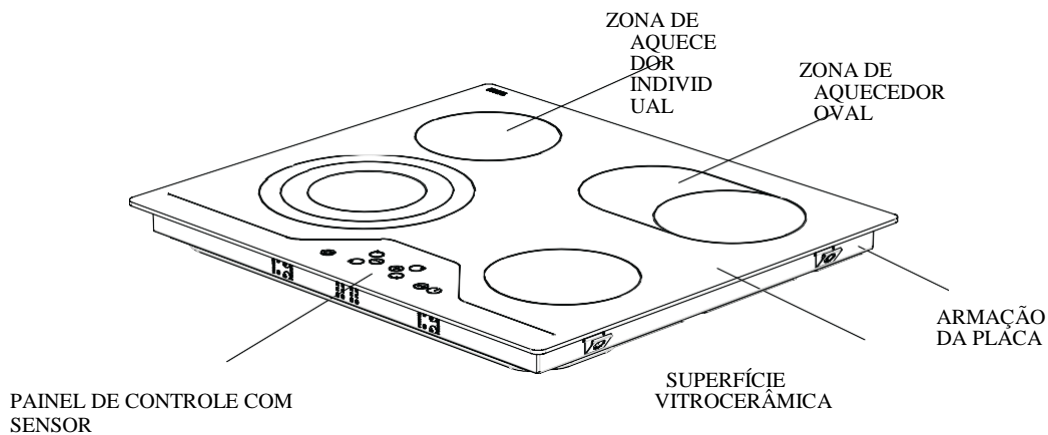

Nota: A aparência da placa pode ser diferente do modelo mostrado acima devido à sua configuração.

## PARTE 2: AVISOS DE SEGURANÇA

LEIA ESTAS INSTRUÇÕES PROFUNDAMENTE ANTES DE UTILIZAR O EQUIPAMENTO E GARDE-OS NUM LOCAL SEGURO PARA A GARANTIA QUANDO NECESSÁRIO.

ESTE MANUAL FOI PREPARADO PARA VÁRIOS MODELOS. ALGUMAS DAS CARACTERÍSTICAS ESCRITAS NESTE MANUAL NÃO SEJAM APLICÁVEIS AO MODELO ADQUIRIDO. PRESTE ATENÇÃO NAS EXPRESSÕES E FOTOS ENQUANTO ESTÁ A LER O MANUAL DE INSTRUÇÕES.

### **Avisos de segurança geral**

- O equipamento pode ser utilizado por crianças menores de 8 anos e por pessoas com capacidades físicas, sensoriais ou mentais reduzidas, ou por pessoas com falta de experiência e conhecimento, e menos que tenham recebidos instruções referentes à utilização do aparelho ou estejam sob a supervisão de uma pessoa responsável. As crianças não devem brincar com o equipamento. Limpeza e manutenção não deve ser feitas pelas crianças menores de 8 anos e sem a vigilância
  
- **ATENÇÃO:** Durante a utilização do aparelho, algumas das suas peças ficam muito quentes. Não toque no aparelho, existe o perigo de queimaduras!
  
- Limpeza e manutenção não deve ser feita pelas crianças menores de 8 anos e sem a vigilância.
  
- **ATENÇÃO:** Cozinhar sem supervisão numa placa com gordura ou óleo pode ser perigoso e pode resultar em incêndio. NUNCA tente apagar o fogo com água, mas desligue o aparelho e, em seguida, cubra a chama por exemplo, com uma tampa ou uma manta de incêndio.
  
- **ATENÇÃO:** Perigo de incêndio: Não coloque itens nas zonas de cozinhado.

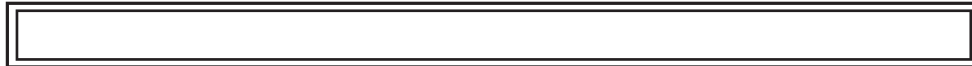

- ATENÇÃO: Se a superfície da placa estiver rachada, desligue o aparelho para evitar a possibilidade de choque eléctrico.
- O aparelho não se destina a ser operado por meio de um temporizador externo ou sistema de controlo remoto separado.
- Não utilize produtos de limpeza abrasivos fortes ou raspadores metálicos para limpar a janela do forno. Isso pode arranhar o superfície ou quebrar a janela
- Não utilize limpadores a vapor para limpeza do equipamento
- O seu aparelho respeita todas as normas e regulamentos locais e internacionais aplicáveis.
- Manutenção e reparação devem ser efectuadas apenas por técnicos de assistência autorizados. Os trabalhos de instalação e reparação efectuados por técnicos não autorizados podem causar perigo. É perigoso alterar ou modificar as especificações do aparelho de qualquer forma.
  - Antes de ligar a placa de cozinha à rede eléctrica, certifique-se de que a tensão (voltagem) e a frequência correspondem às especificações na parte inferior do aparelho e na folha de garantia
- ATENÇÃO: Este aparelho destina-se apenas ao uso doméstico e não deve ser utilizado para qualquer outro fim ou em qualquer outra aplicação, tais como uso não doméstico ou em ambiente comercial ou para aquecimento de ambientes.
- Todas as medidas de segurança possíveis foram tomadas para garantir a sua segurança. Desde que o vidro pode quebrar, deve prestar atenção quando limpar para evitar riscar. Evite bater o aparelho ou vidro.
  - Antes de instalação certifique-se de que o cabo de alimentação não está dobrado ou comprimido. Se o cabo de alimentação estiver danificado, deve ser substituído pelo fabricante, assistência técnica ou por pessoal devidamente qualificado, a fim de evitar um perigo.



### **Avisos de instalação**

- Não utilize este equipamento antes de o instalar completamente.
- O equipamento deve ser instalado por uma pessoa autorizada. A fabricante não é abrangido pela garantia danos causados por transporte, negligência ou deficiente utilização, montagem ou instalações por pessoas não autorizadas.
- Quando desembalar o aparelho, certifique-se de que não está danificado durante o transporte. Em caso de qualquer defeito, não utilize o aparelho e contacte um agente de serviço qualificado imediatamente. Os materiais utilizados para a embalagem (nylon, agrafadores, Isopor, etc ...) podem causar efeitos nocivos para as crianças, devem ser recolhidos e removidos imediatamente.
- Proteja o seu aparelho contra efeitos atmosféricos. Não o exponha a efeitos como sol, chuva, neve, etc.
- Os materiais circundantes do aparelho (armário) devem poder suportar uma temperatura de serviço minimum 100°C.

### **Durante a utilização**

- Não coloque materiais inflamáveis ou combustíveis dentro ou perto do aparelho quando estiver a funcionar.
- Tome cuidado ao fritar com o óleo e com a gordura dado que aquecem muito rapidamente. Em temperaturas altíssimas o óleo e a gordura inflamam-se espontaneamente o que apresenta um sério risco de incêndio. Nunca coloque água sobre as chamas que são causadas pelo óleo. Cubra panela com a sua tampa para sufocar a chama que ocorreu e desligue o fogão.
- Sempre coloque panelas no centro da zona de cozinhar, e vire as alças para uma posição segura para que não possam ser batidas ou agarradas.
- Se não utiliza o aparelho durante um período longo, desligue-o. Desligue o botão "Ligar/Desligar". Mantenha a válvula de gás desligada.
- Certifique-se de que o painel de controle mostra sempre a posição "0" (stop) enquanto não estiver em uso.

### **Durante limpeza e manutenção**

- Antes de limpeza e manutenção, sempre desligue o equipamento. Pode desligar o cabo de alimentação da tomada elétrica ou primir o botão "Ligar/Desligar" no painel de controle.
- Não remova os botões de controlo para limpar o painel de controle.

**PARA MANTER A EFICIÊNCIA E SEGURANÇA DO SEU APARELHO, NÓS RECOMENDAMOS USAR SEMPRE PARTES SOBRESSALENTES ORIGINAIS E ENTRAR EM CONTATO SOMENTE COM NOSSOS AGENTES DE SERVIÇO AUTORIZADOS EM CASO DE NECESSIDADE.**

## INSTALAÇÃO

A instalação e ajuste devem ser realizados por pessoal autorizados e de acordo com as normas de instalação em vigor.

- Antes de ligar a placa de cozinha à rede elétrica, certifique-se de que a tensão (voltagem) e a frequência correspondem às indicadas na chapa de características da placa, que se encontra na parte inferior do aparelho e na folha de garantia
- Devem ser seguidas as leis, ordenanças, directivas e normas em vigor no país de utilização (segurança, reciclagem adequada de acordo com os regulamentos, etc.)

### Instalação da sua placa vitrocerâmica

Quando desembalar o aparelho e seus acessórios, certifique-se de que a placa vitrocerâmica não está danificada. Em caso de qualquer defeito, não utilize o aparelho e contacte um agente de serviço qualificado imediatamente.

- Corte a superfície de trabalho de acordo com as dimensões do desenho. Será conectado eletricamente com caixa de interruptores, especialmente forencida para este fim.



- Corte a superfície de trabalho de acordo com as dimensões mostrado na foto. A distância entre a superfície de suporte dos recipientes de cozinha e a parte inferior do móvel ou exaustor colocados sobre a placa depende do tipo de superfície. Por favor, não use material facilmente combustível como cortinas ou papel.

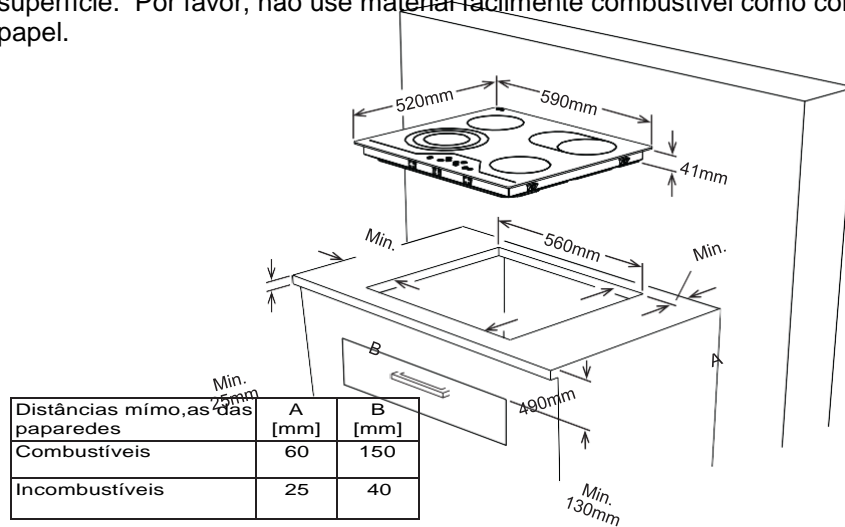

Distâncias mínimo, as das paredes	A [mm]	B [mm]
Combustíveis	60	150
Incombustíveis	25	40

- Aplique a fita auto-adesiva na borda inferior da superfície de ao longo da borda externa do painel de vitrocerâmica. Não o estique.
- Aparafuse os 4 suportes de montagem nas paredes laterais do equipamento.

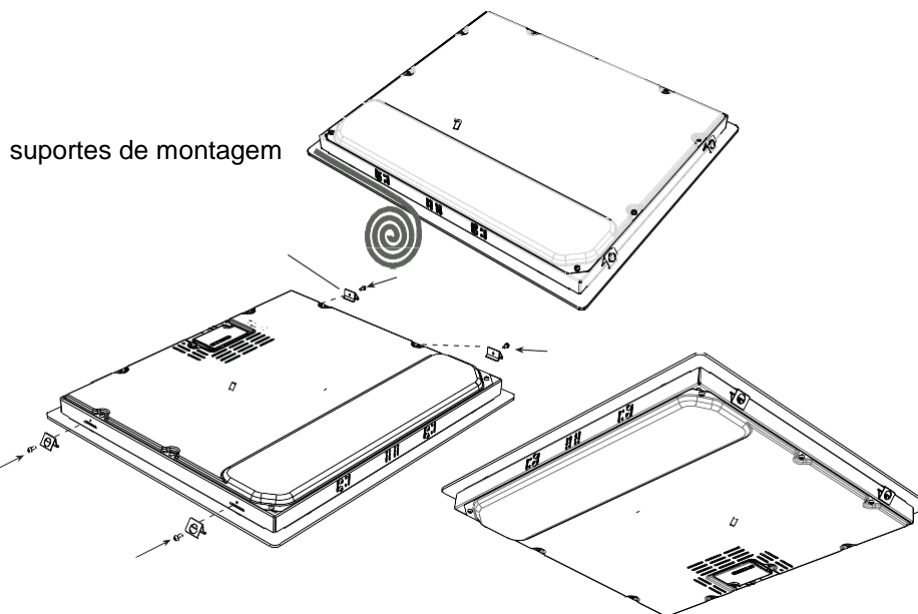



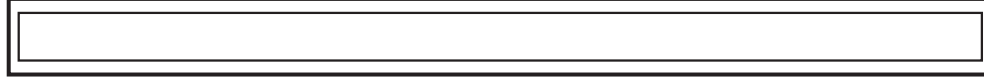

### Ligação elétrica da sua placa vitrocerâmica

. Antes de prosseguir com a conexão elétrica, verifique se a capacidade de carga atual do sistema e a tomada são adequadas para a potência máxima da placa.

- A instalação elétrica da residência e a tomada de corrente elétrica devem ser aterradas e em conformidade com as normas de segurança.
- Se não haja um interruptor para a placa, devia ser instalado por uma pessoa qualificada antes de conectar a placa.
- O interruptor deve ser facilmente acessível quando a placa estiver instalada.
- Não utilize adaptadores, tomadas múltiplas e / ou cabos de extensão.
- Este aparelho está em conformidade com os requisitos das seguintes directivas CEE:
  1. Placa vitrocerâmica 73/23/CEE e 93/68, 89/336/CEE relativo à interferência de rádio.
  2. EEC/89/109 relativo à contato com alimentos.
- Um disjuntor com abertura de contato de pelo menos 3 mm, nominal 20 A e tipo de funcionamento retardado deve ser instalado dentro do circuito de alimentação.
- Placa vitrocerâmica não é fornecida com um cabo de alimentação.

**IMPORTANTE** : Os seguintes diâmetros do cabo de alimentação devem ser utilizados, pelo menos, no caso de uma ligação de fase 1:

Potência nominal indicada no aparelho	Diâmetro do cabo de alimentação:	Potência nominal indicada no aparelho	Diâmetro do cabo de alimentação:
5000W - 8700W em 220V:	3 x 2.5 mm <sup>2</sup>	> 8700W em 220V:	3 x 4.0 mm <sup>2</sup>
5000W - 9100W em 230V:	3 x 2.5 mm <sup>2</sup>	> 9100W em 230V:	3 x 4.0 mm <sup>2</sup>
5000W - 9500W em 240V:	3 x 2.5 mm <sup>2</sup>	> 9500W em 240V:	3 x 4.0 mm <sup>2</sup>

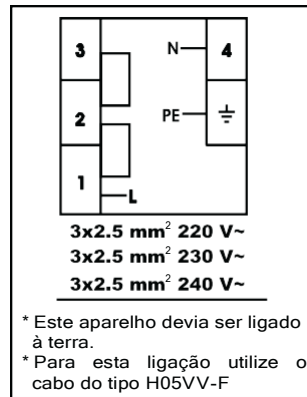
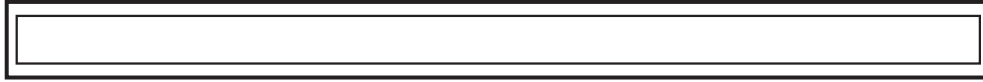

- Para a placa vitrocerâmica com o painel de controle com sensor, o cabo deve ser H05VV-F 3X2,5 mm<sup>2</sup> / 60227 IEC 53. Encontrará o diagrama de conexão mostrado na parte de trás do seu aparelho.
  - Durante a instalação, certifique-se de que são utilizados apenas cabos isolados. Uma ligação incorreta pode danificar o aparelho. A garantia não cobre tais danos.
- Todas as reparações devem ser efetuadas por pessoal autorizado ou por um electricista qualificado.
  - Antes de cada manutenção, desligue o seu aparelho. Para a ligação, siga o diagrama de conexão estritamente.

## UTILIZAÇÃO

O aparelho é operado com botões de toque e as funções são confirmadas por monitores e sinais acústicos.

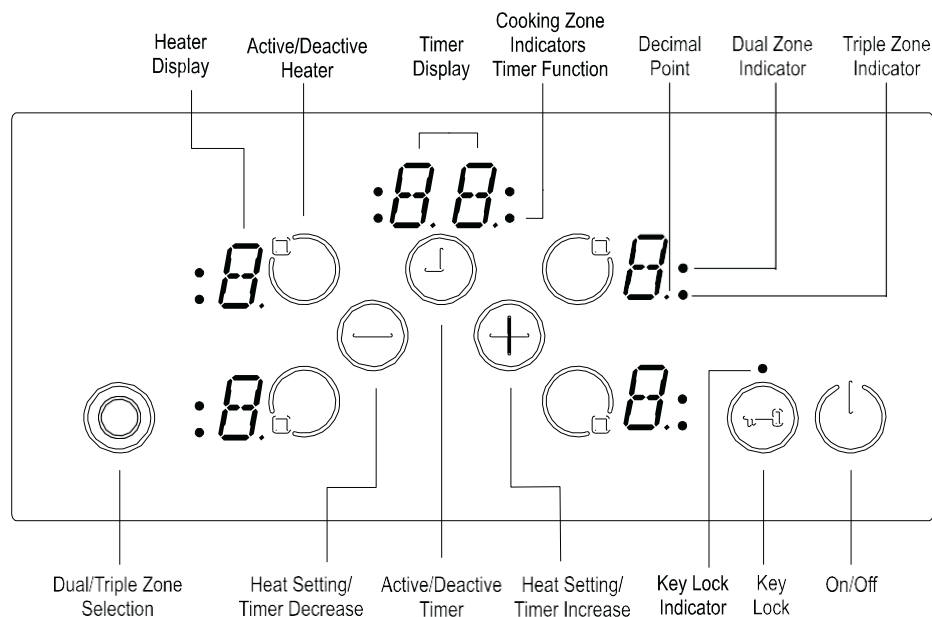

1. Indicador de calor
2. Placa ligada/desligada
3. Indicador de placa temporizada
4. Função de temporizador
5. Ponto decimal
6. Indicador das placas de zona dupla
7. Indicador das placas de zona tripla
8. Selecção de zona dupla/tripla
9. Botão de diminuição de temperatura/tempo
10. Sensor de selecção de temporizador/cronómetro
11. Botão de aumento de temperatura/tempo
12. Indicador de bloqueio ativado
13. Botão de bloqueio
14. Sensor de Ligação/Desligação

Modo em espera	Modo S	A rede eléctrica é aplicada ao controlo da placa de cozinhar e todos os mostradores do aquecedor estão desligados ou um indicador de calor residual está activo.
Modo de operação	Modo O	Pelo menos um indicador de calor mostra valor entre "0" e "9"
Modo de bloqueio	Modo VR	A painel de controle da placa está bloqueada

*Descrições de modos*

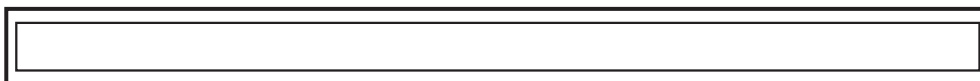



### **Ligar e Desligar o Equipamento**

Se o aparelho estiver em Modo em espera, pode o colocar no Modo de operação premindo o *botão Ligar/Desligar*  pelo menos por 1 seg. Um sinal acústico indica a operação tenha sido bem sucedida.



Em todos os indicadores de calor deve estar “0” e todos os pontos decimais piscam (1 seg ilumina, 1 seg não).

Se a placa não estiver em utilização mais de 10 seg, os indicadores das todas as placas desligarão. Se todos os indicadores estão desligados, a placa vitrocerâmica sera posta no Modo em espera.



Se premir o botão  por mais de 2 seg (em Modo de operação), o aparelho está desligado e posto no Modo em espera novamente. O aparelho pode estar desligado em qualquer momento se pressionar ; mesmo se outros botões são pressionados simultaneamente.

Se houver um calor residual de um aquecedor restante, isto será indicado na definição de calor correspondente *Indicador de calor*.

### **Selecionar placa**

Se apenas uma placa foi escolhida premido o Botão de Ligação/Desligação  , Ponto decimal da placa escolhida está a piscar. Para a placa seleccionada pode escolher o nível de potência entre 1-9, premindo *Botões de regulação de potência*  or  .

Os botões devem ser premidos entre 3 seg, caso contrário o nível escolhido será apagado e Ponto decimal desaparecerá. Se o aparelho não estiver utilizado dentro 10 seg, a placa voltará ao Modo em espera novamente.

O nível de potência em qualquer momento pode ser mudada, premindo  ou  entre os níveis 1-9.

Cada operação do botão ou cada alteração de exibição é seguida por um sinal sonoro.

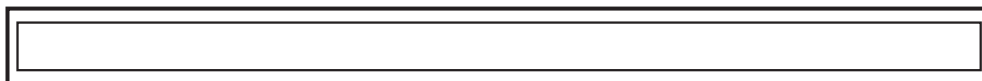

## **Ligação da placa dupla ou tripla (disponíveis apenas em alguns modelos)**

### Ligação da placa dupla

A ativação da zona dupla é feita depois de selecionar a placa desejada, premindo ☉. Isto está verificado por um sinal sonoro. Ao mesmo tempo, Indicador da placa dupla acende continuamente. Toque no sensor da mesma placa novamente ☉. Esta ficará bloqueada na posição de potência que estivesse fixada. Muda o estado da placa dupla de Ligar para Desligar e de volta.

Esta opção pode ser activada apenas se o indicador da placa desejada mostra o nível entre 1-9.

### Ligação da placa tripla

A zona dupla ou tripla podem ser activadas apenas se o indicador da placa desejada mostra o nível entre 1-9.

Se ☉ for premido, Indicador da placa dupla acende continuamente. Se ☉ for premido mais uma vez, um sinal sonoro emitirá e a placa tripla estará ativada. O Indicador da placa tripla acederá.

Depois de premir mais uma vez o botão ☉, a zona tripla desligará novamente. Cada operação muda o status das zonas duplas / triplas seguindo desta maneira (Zona dupla ligada, zona tripla ligada, todas as zonas estendidas desligadas, zona dupla ligada, zona tripla ligada, todas as zonas estendidas desligadas etc.)

## **Ajuste o nível de cozimento com e sem aumento de calor**

Todos os aquecedores são equipados com a funcionalidade de aumento de calor.

Se o aumento de calor estiver ativado, a placa opera com a máxima potência durante o período de aquecimento, dependendo do ajuste de calor selecionado. Isto é indicado através de um "A" piscando, que altera com o valor de calor da placa (por exemplo 0,5 seg 'A' e 0,5 seg '9') no mostrador de potência. Uma vez que o tempo de aumento de calor terminou, apenas o nível de calor está indicado.

Se quiser utilizar o aumento de calor, o nível de calor da placa deve ser "9". Prima o botão ☹ desde o nível "0" para configurar o nível "9". Depois de estabelecer o nível "9", 'A' será indicado. Isso significa que o nível "9" e o aumento de calor estão ativados.

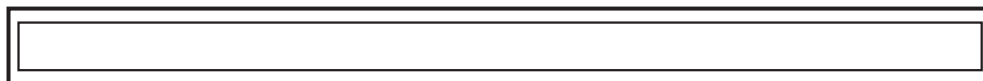

O aumento de calor pode ser desativado se premir  $\ominus$  até que aparece '0'.

Se quiser utilizar o aumento de calor novamente, sempre pode ligá-lo, se premir  $\oplus$  até que o nível de calor mostra 9. No indicador pisca 'A/9'.

### **Desligar a placa individual**

A placa selecionada pode ser desligada em 3 maneiras:

- Operação simultânea dos botões  $\oplus$  e  $\ominus$
- Redução do sistema de calor até '0', premindo  $\ominus$
- Uso da função do Temporizador para desligar a placa correspondente

### Operação simultânea dos botões $\oplus$ e $\ominus$

A placa correspondente deve ser escolhida com o Botão de Placa Ligada/Desligada  $\odot$ , o Ponto decimal da placa escolhida está a piscar.

Para ligar a placa, os botões  $\oplus$  e  $\ominus$  devem ser premidos no mesmo tempo. Um sinal sonoro soará e '0' aparecerá no visor de ajuste de calor.

Se o cronómetro estiver ativado para a placa escolhida, '0' aparecerá no visor de ajuste de calor e os cronómetros relacionados: Função de temporizador e Indicador de placa temporizada são desativados.

Se houver um calor residual para este aquecedor restante, este será indicado por um indicador estático 'H' no visor de indicador de calor.

### Redução do sistema de calor até '0', premindo $\ominus$

A placa pode ser desligada, premindo  $\ominus$  até '0'.

Quando o Indicador de calor mostra "0", um ponto decimal associado à placa também será desligado.

Quando desligar a placa ativada, aparecerão '0' no Indicador de calor, e também cronómetros relacionados: Função de temporizador e Indicador de placa temporizada estão desativados.

Se houver um calor residual para este aquecedor restante, este será indicado por um indicador estático 'H' no visor de indicador de calor.



- Uso da função do temporizador para desligar a placa correspondente  
(disponível apenas em alguns modelos)

Quando o indicador do temporizador mostra 0 minutos, o temporizador para a placa, mostrando '0' no *Indicador da Placa* e desliga *Indicador da Placa Temporizada*. *Indicador da Placa Temporizada* mostra '00'. O cronómetro relacionado ao *Indicador da zona de cozimento* desaparece.

As opções Zona dupla/tripla se estiverem ligados, também se desligaram.

O som de alarme indica que o tempo acabou. Tocando em qualquer botão, o alarme fica silencioso.

### **Função Temporizador** (disponível apenas em alguns modelos)

O temporizador fornece opções seguintes:

O controle pode executar max. 4 aquecedores atribuídos aos temporizadores e 1 minute minder (que é atribuído a nenhum aquecedor) simultaneamente.

Todos os temporizadores podem ser usados apenas no modo B. Um temporizador da placa pode ser atribuído apenas a uma placa ativa, posta a um nível entre 1-9. O Minute Minder é independente da qualquer placa.

Para utilizar as ambas funções, a função do temporizador deve ser activado pelo botão Ligar/Desligar Temporizador .



Quando tocar  pela primeira vez depois de ativar as placas, o controle propõe o Minute Minder (nenhum Indicador da zona de cozimento está a piscar, todos os indicadores estão ligados ou desligados).



Quando tocar  pela segunda vez, o controle propõe a atribuição a um das placas ativadas, piscando Indicador da zona de cozimento. Agora o indicador do temporizador ligado sinalizou.

Quando tocar  novamente, o temporizador seguinte no sentido horário, esta proposto para a atribuição da placa ativo seguinte. E assim por diante...



### Minute Minder

Não importa se um aquecedor está ativado ou não, o Minute Minder pode ser operado por tocar . '00' mostra que o cronómetro está ativo e o ponto no mostrador do timer direito indica que  e  agora estão ligados para ajustar o valor do temporizador.

O Minute Minder é selecionado quando todos os Indicadores de zona de cozinhar estão ligados ou desligados (nenhum indicador de Indicador da zona de cozimento está a piscar). Com  e , o valor do temporizador pode ser definido.



Após a configuração bem-sucedida do Minute Minder, o temporizador começa a diminuir o tempo.

O Minute Minder não será interrompido, desligando o aparelho ou ativando a função de bloqueio de teclas. Ele continuará até o tempo não acabar.

Quando terminar, o som indica que o tempo acabou. Para parar o som de alarme, confirme o 'acabou', tocando em qualquer botão.

### Temporizador da placa

Os temporizadores das placas podem ser ajustados somente para placas ativadas (o nível de calor deve ser definido entre 1-9).

Primeiro toque no , o Minute Minder está ativado. Depois de tocar  pela segunda vez, o temporizador está atribuído à placa ativada. A atribuição proposta é indicada pelo respectivo Indicador de zona de cozimento, que está a piscar.

Tocando no  novamente após a ativação do primeiro temporizador da placa, o controle recomenda o próximo aquecedor ativo atribuído ao temporizador no sentido horário. A recomendação de atribuição é indicada pelo Indicador de zona de cozimento que está a piscar.

Premindo  e , o valor do temporizador para a placa pode ser definido.

O temporizador de funcionamento do primeiro temporizador de aquecimento definido é indicado pelo Indicador de zona de cozimento acesa estáticamente.

Tocar  novamente mais temporizadores pode ser atribuído a outras placas ligadas.









10 segundos após a última operação, o mostrador do temporizador muda para o temporizador seguinte que está a operar.

A atribuição desse temporizador é exibida sempre por um Indicador de Zona de Cozedura intermitente. Quantos temporizadores estão sendo executados pode identificar pelo número do indicadores que estão continuamente ligados.

Girando o  pode exibir os valores do temporizador para o temporizador da placa e o Minute Minder. A atribuição é sempre indicada pelo Indicador de zona de cozinhar intermitente. Se nenhum indicador de zona de cozimento piscar, o Minute Minder está mostrado no visor de 2 dígitos do temporizador.

Todos os temporizadores das placas podem ser apagados colocando o aparelho em Modo S com o botão . Minute Minder não será apagado: continuará operação até acabar.

Para apagar o temporizador em Modo Operação, primeiro deve seleccionar o temporizador, girando o Botão Ligar/Desligar temporizador até que está mostrado no display. O valor pode ser apagada em 2 maneiras diferentes:

- Diminuir, tocando  até `00` aparece no Indicador da Placa temporizada
- Premir  and  simultaneamente por 0,5seg até que `00` aparece no Indicador da Placa temporizada

Depois de chegar ao `00`, o nível de calor atribuído será definido para `0`.

O fim do temporizador da placa ou Minder Minuto são indicados acústicamente por um sinal sonoro. Isso será apagado, premindo qualquer botão para confirmação.



### **Botão de bloqueio**

Funcionalidade de Botão de bloqueio é bloquear e colocar o aparelho num modo de segurança durante a utilização. Alterações de toque como, por exemplo, configurações de aumento de calor e outras não devem ser possíveis. Somente é possível desligar o aparelho.

A função de bloqueio está ativa, se o botão de Bloqueio for pressionado pelo menos 2 seg. Esta operação é seguida por um som de toque. Após o funcionamento bem sucedido de mais de 2 segundos, o Indicador de Botão de bloqueio está a piscar e a placa está bloqueada.

A placa pode ser bloqueada apenas no Modo de operação (Modo B).







Se a placa estiver bloqueada, somente  pode ser operado, todos os outros botões estão bloqueados. Se houver qualquer outro botão operado no modo bloqueado, o sinal sonoro soará e o Indicador de Bloqueio piscará como indicação da funcionalidade de bloqueio ativada. É possível desligar apenas por . Mas, se desligou o aparelho, não pode o reiniciar sem o desbloquear.

Depois de pressionar  por 2 segundos, o indicador de bloqueio desaparece. Agora o controle da placa está desbloqueado e pode ser operado em ordem normal.

### **Bloqueio para crianças**

A opção de Bloqueio para crianças está prevista para bloquear o aparelho num processo Multi-Passo complicado.

Esta função de bloqueio e desbloqueio está disponível apenas no Modo S.



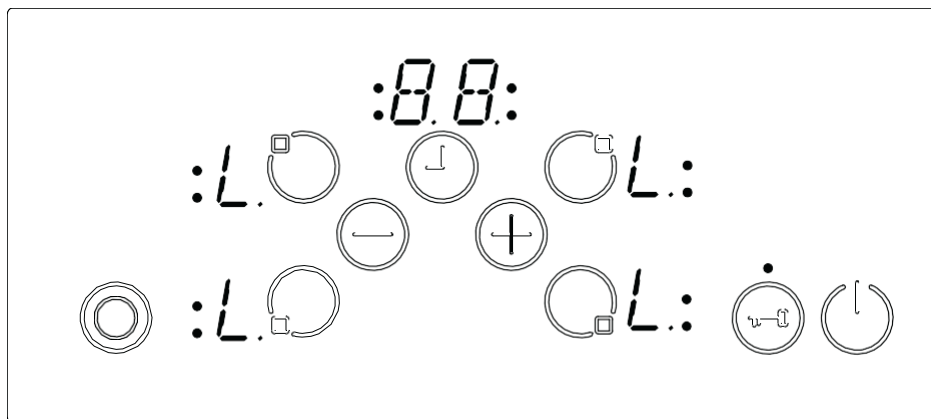

Primeiro, o botão  deve ser pressionado até que ouve sinal sonoro, então  e  tem que ser pressionados simultaneamente entre 0,5-1 seg. Depois o aparelho pode ser bloqueado tocando no botão .

Todas as 4 visores das placas mostram 'L' como uma confirmação.

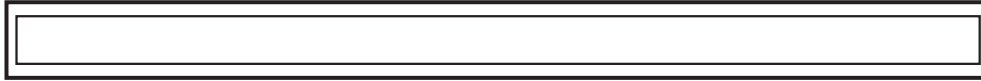

No caso de Minute Minder ainda estiver em operação, continuará até '00' e o alarme emitirá um bipe. Quando terminar, o aparelho está totalmente bloqueado. Nenhum dos botões pode ser utilizado enquanto o aparelho estiver bloqueado.



Da mesma forma que o bloqueio para crianças está ativado, também pode ser desativado. Depois de pressionar  até o sinal sonoro,  e  tem que ser pressionados simultaneamente durante pelo menos 0,5 segundos, seguido de tocar apenas . Como confirmação para o desbloqueio bem-sucedido, o símbolo 'L' nos visores será apagado imediatamente.

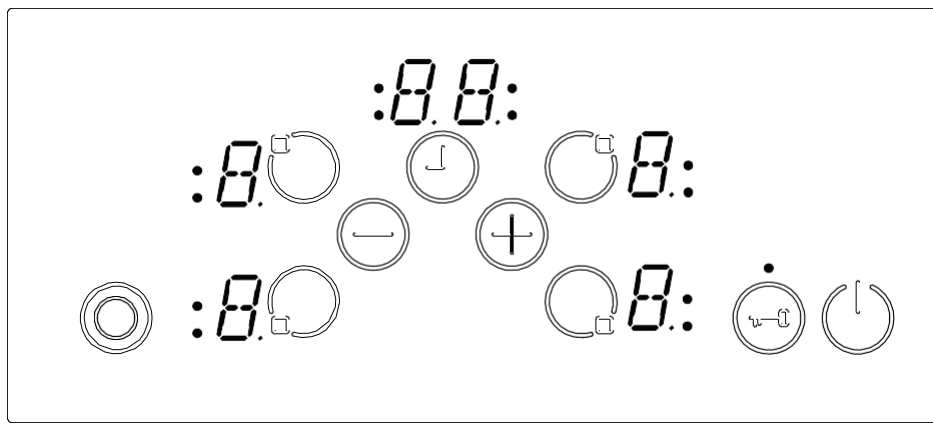



### **Função Stop & Go** (disponível apenas em alguns modelos)

A função Stop & Go pode ser usada como o Botão de Bloqueio. Não é possível utilizar as ambas.

A função The Stop & Go pode ser ativada se prime  por 1 seg. Ouvirá som de toque duas vezes.

A função Stop está ativada e todas as placas ligadas serão reduzidas durante 1 minuto e, durante os restantes 9 minutos a barra horizontal aparecerá nos visores. Depois, todas as placas são reduzidas a "0" para o resto do tempo. Para todas as definições de calor inativas, existe '0' ou o calor residual «H» indicado.

A placa desliga-se completamente após 10 minutos ou após de premir .



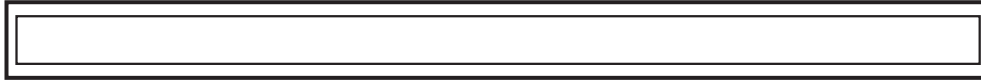

Se o aquecedor estiver desligado pelo botão , a placa está no modo S e a função Stop está apagada. Se a placa estiver ligada novamente, não haverá função Stop & Go.



Se o temporizador estiver utilizado como Minute Minder, o tempo continuará durante a função Stop & Go. Se o temporizador for utilizado com a funcionalidade de desligar de uma placa atribuída, o temporizador pára de diminuir o tempo durante a operação Stop & Go. Depois de desativar a função Stop & Go, o temporizador continuará a funcionar novamente.

Se o aumento de calor para uma placa estiver ativo, o tempo expirado do aumento de calor está salvo e depois de desativar a função Stop & Go, o tempo restante de aquecimento expirará (significando que o tempo de aumento de calor não continua durante o Stop & Go condição).

Para desativar a função Stop & Go, prima  por 1 seg. Ouvirá um sinal sonoro como confirmação.

Em seguida, solte o botão  e prima qualquer botão dentro de 10 segundos (exceto  e ). Todas as placas reduzidas continuam a funcionar com a última configuração de aquecimento escolhida. Se nenhum botão adicional ou  foram ativados dentro de 10 segundos, o aquecedor desligar-se-á.

## PAINEL DE CONTROLE COM SENSOR

As seguintes instruções de segurança estão disponíveis para evitar operações não intencionais do controle da placa.

### Segurança de Sensor

Para evitar operações indesejadas do sensor, uma segurança do sensor está incluído. No caso de um ou mais botões serem pressionados por mais de 12 segundos, o sistema de segurança do sensor indica com um som o funcionamento incorreto (um objeto colocado no botão, falha do sensor, etc.) e desliga o aparelho.

O desligamento significa que o controle da placa está posto no Modo S. Um "F" piscará em todos os indicadores das placas.

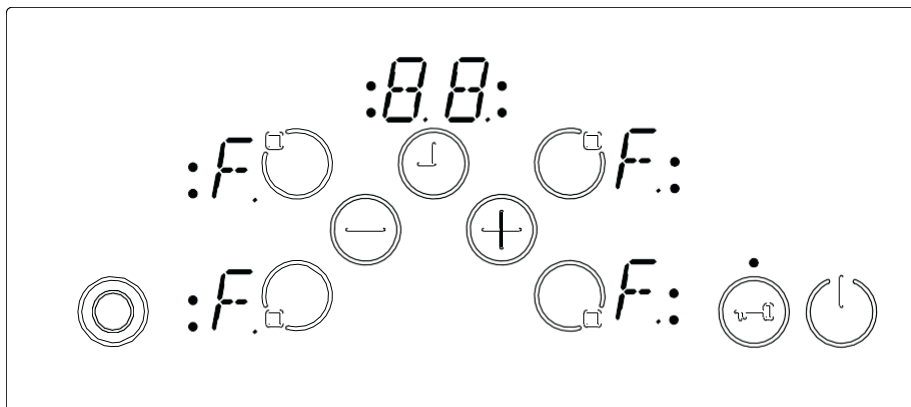

Se o calor residual estiver presente, será exibido em todos os outros visores da placa.

O aparelho entrará no Modo S. Ao mesmo tempo, aparecerá um sinal sonoro. Após 10 minutos a sinalização acústica irá parar.

Se não houver mais nenhuma operação errada, o sinais visual e acústico desaparecerão.

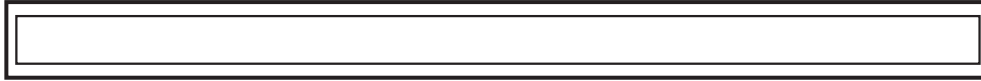

### Sensor de segurança de sobreaquecimento

Pode ocorrer que uma panela não colocada corretamente sobre o controle e não detectada pelo Sensor de segurança (não coberte o botão) aquece o aparelho até uma temperatura muito alta, o que torna o vidro e os botões intocáveis sem queimar o dedo. Para evitar que a unidade de controle da placa se danifique, o controle monitora toda a temperatura e desliga-se em caso de sobreaquecimento. É indicado no indicador da placa 4 com a letra 't' para todo o tempo até que a temperatura diminui.

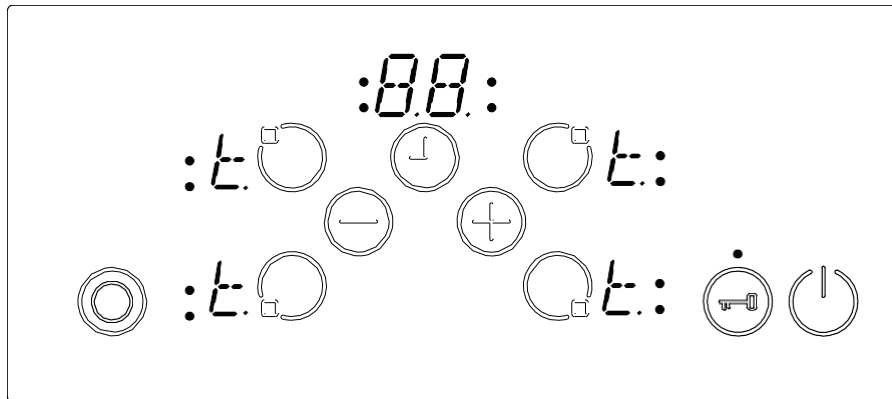

Depois que a temperatura cair, a indicação 't' será apagada e o aparelho voltará para o modo S. Isto significa que o utilizador pode reativar o aparelho premindo (⏻).

### Limitações de Tempo de Operação

A unidade de controlo da placa tem uma limitação do tempo de funcionamento. Se o ajuste de calor para esta placa não tiver sido alterado durante um certo tempo, o aquecedor desligar-se-á automaticamente (durante 10 segundos aparece um '0', depois o calor residual). O limite do tempo de operação depende do ajuste de calor selecionado. Se um temporizador foi associado ao aquecedor, '00' será exibido no mostrador do temporizador por 10 seg. Depois, o visor do temporizador está desligado.

Depois de um desligamento automático da placa, como descrito acima, a placa pode ser utilizada novamente e o tempo máximo de operação para este ajuste de calor é aplicado.

Depois de a temperatura cair, 't' desaparecerá e a unidade de controle da Placa volta para Modo S. Isso significa que o usuário pode reativar o aparelho normalmente.

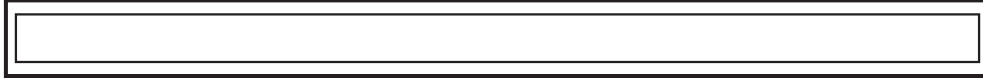

### **Funções de calor residual**

Após todos os processos de cozimento há algum calor armazenado no vidro vitrocerâmico - calor residual. O controle pode calcular aproximadamente quanto quente o vidro está no pior caso. Se a temperatura calculada for superior a + 60° C, isso será indicado no display da placa correspondente depois que a placa ou o controle da placa estiverem desligados. A indicação do calor residual é mostrada enquanto a temperatura calculada do aquecedor for > + 60 ° C.

A indicação do calor residual tem a prioridade mais baixa e é substituída por todos os outros valores de indicação, durante desligamentos de segurança e exibindo um código de erro.

Depois de voltar a aplicar a tensão de alimentação ao controle da placa após uma interrupção da tensão de alimentação, faz com que o indicador de calor residual pisque, se o aquecedor correspondente tiver um calor residual maior de + 60 ° C antes da interrupção da alimentação. O visor piscará até que o valor máxima do tempo de aquecimento residual expirou ou uma placa será selecionada e ativada.

## LIMPEZA E MANUTENÇÃO

Não use panelas com bordas irregulares ou uma base curva, pois pode danificar superfície cerâmica de vidro. Certifique-se que a base da sua panela é suave, assenta no vidro, e é do mesmo tamanho que a zona de cozinhado. Centre sempre a panela na zona de cozinhado.

Sempre coloque utensílio na zona de cozinhar antes de ligar a placa. Se possível, coloque sempre tampas em utensílios. Não utilize recipientes cujo diâmetro seja inferior ou superior ao da zona de aquecimento. Os utensílios da cozedura devem ser no tamanho adequado como indicado abaixo, para não desperdiçarem energia.

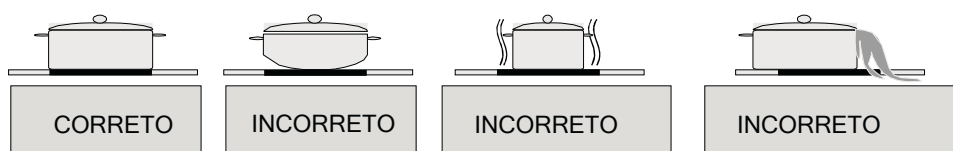

Antes de limpar a placa, desligue a ficha da tomada de alimentação. Em seguida, certifique-se de que não haja calor residual armazenado no aparelho. Vidro vitrocerâmico é muito resistente à alta temperatura e sobreaquecimento. Se houver calor residual armazenado no aparelho, 'H' está a piscar no visor de placa. Para evitar queimaduras, deixe o aparelho arrefecer.

Remova todos os restos de alimentos e de gordura com um raspador da janela. Em seguida, limpe a placa com um detergente adequado e um pano húmido limpo. Esfregue o aparelho com um pano limpo e seco.

Se folha de alumínio ou itens de plástico acidentalmente derreterem sobre a superfície da placa, devem ser imediatamente removidos da área de cozimento quente com um raspador. Isso evitará qualquer dano possível à superfície. Isto também se aplica ao açúcar ou alimentos contendo açúcar que podem ser derramados sobre a placa.

No caso de outros alimentos derretem na superfície da placa, retire a sujidade quando o aparelho esfriar. Use limpador para vidro cerâmico ou aço inoxidável quando limpar a superfície.

Não use pano de loiça ou esponja abrasiva para limpar a superfície de vitrocerâmica. Estes materiais podem danificar a superfície. Não utilize detergentes químicos, pulverizadores ou removedores de manchas na superfície de vitrocerâmica. Esses materiais podem causar incêndio ou desbotamento de cor vitrocerâmica. Limpe com água e detergente líquido.





O símbolo no produto ou na embalagem indica que este produto não pode ser tratado como lixo doméstico. Em vez disso, deve ser entregue ao centro de recolha selectiva para a reciclagem de equipamento eléctrico e electrónico. Ao garantir uma eliminação adequada deste produto, irá ajudar a evitar eventuais consequências negativas para o meio ambiente e para a saúde pública, que, de outra forma, poderiam ser provocadas por um tratamento incorreto do produto. Para obter informações mais pormenorizadas sobre a reciclagem deste produto, contacte os serviços municipalizados locais, o centro de recolha selectiva da sua área de residência ou o estabelecimento onde adquiriu o produto

