



**HRV**

**EBI444**

**HRV Ploča za kuhanje / Priručnik za uporabu**

## Hvala vam na odabiru ovog proizvoda.

Ovaj Priručnik za uporabu sadržava važne sigurnosne informacije i upute o radu i održavanju vašeg uređaja.

Molimo odvojite vremena za čitanje ovog Priručnika za uporabu prije uporabe vašeg uređaja i čuvajte ovu knjigu za buduće čitanje.

Ikona	Tip	Značenje
	<b>UPOZORENJE</b>	Rizik od ozbiljne ozljede ili smrti
	<b>RIZIK OD STRUJNOG UDARA</b>	Rizik od opasnog napona
	<b>POŽAR</b>	Upozorenje; Rizik od požara / zapaljivih materijala
	<b>OPREZ</b>	Rizik od ozljede ili oštećenja imovine
	<b>VAŽNO / OPASKA</b>	Koristite sustav pravilno

# SADRŽAJ

1. SIGURNOSNE UPUTE .....	4
1.1 Opća sigurnosna upozorenja.....	4
1.2 Upozorenja za instalaciju.....	6
1.3 Tijekom uporabe .....	7
1.4 Tijekom čišćenja i održavanja .....	8
2. INSTALACIJA I PRIPREMA ZA UPORABU .....	9
2.1 Upute za instalatera.....	9
2.2 Instalacija ploče za kuhanje.....	9
2.3 Električni priključak i Sigurnost .....	11
3. ZNAČAJKE PROIZVODA .....	12
4. UPORABA PROIZVODA.....	13
4.1 Kontrole ploče za kuhanje .....	13
5. ČIŠĆENJE I ODRŽAVANJE .....	16
5.1 Čišćenje .....	16
6. RJEŠAVANJE PROBLEMA I TRANSPORT .....	17
6.1 Rješavanje problema .....	17
6.2 Transport .....	17
7. TEHNIČKE SPECIFIKACIJE .....	18
7.1. Energetska klasa .....	18



# 1. SIGURNOSNE UPUTE

- Pozorno pročitajte sve upute prije uporabe vašeg uređaja i držite ih na podesnom mjestu radi upućivanja na njih kada je potrebno.
- Priručnik je pripremljen za više od jednog modela zbog čega vaš uređaj možda neće imati neke značajke opisane u njemu, Iz tog razloga, važno je posvetiti osobitu pažnju svim prikazima dok čitate Priručnik za uporabu.

## 1.1 Opća sigurnosna upozorenja

- Ovaj uređaj mogu koristiti djeca u dobi od 8 i više godina te osobe sa smanjenim tjelesnim, osjetilnim ili mentalnim mogućnostima ili nedostatkom iskustva ili znanja, osim ako nemaju nadzor ili nisu upućeni glede sigurne uporabe uređaja uz shvaćanje svih štetnih posljedica. Djeca se ne smiju igrati s uređajem. Čišćenje i korisničko održavanje ne trebaju provoditi djeca bez kontrole.

 **UPOZORENJE:** Uređaj i njegovi dostupni dijelovi postaju vrući tijekom uporabe. Trebate izbjegavati doticanja vrućih elemenata. Držite djecu mlađu od 8 godina dalje od uređaja osim ako nisu pod stalnom kontrolom.

  **UPOZORENJE:** Kuhanje s mašću i uljem na ploči bez nadzora može biti opasno te prouzročiti požar. NIKADA nemojte pokušavati ugasiti požar vodom, već isključite uređaj i pokrijte plamen poklopcem ili pokrivač za gašenje požara.

 **OPREZ:** Proces kuhanja treba biti pod kontrolom. Kratkoročni procesi kuhanja treba biti pod stalnom kontrolom

 **UPOZORENJE:** Opasnost od požara: Nemojte stavljati stvari na površinama za kuhanje.

 **UPOZORENJE:** Ako je površina napukla, isključite uređaj da biste izbjegli mogućnost strujnog udara.

- Za indukcijske ploče, metalni predmeti kao što su noževi, vilice, žlice i poklopci ne smije se postavljati na površinu ploče jer se mogu pregrijati.
- Za indukcijske ploče za kuhanje, nakon upotrebe, isključite element ploče pomoću upravljačkog gumba. Ne naslanjajte se na detektor posuđa.
- Za modele koji uključuju poklopac ploče, očistite sve što je preljeveno na poklopcu prije uporabe i ostavite kuhalo da se ohladi prije zatvaranja poklopca.
- Nemojte koristiti uređaj sa dodatnim mjeriteljem vremena ili zasebnim sustavom daljinskog upravljanja.
- Nemojte koristiti hrapava abrazivna sredstva za čišćenje ili materijale za čišćenje površina pećnice. Isti mogu izgrebati površine što može rezultirati lomljenjem stakla vrata ili oštećenje površina.
- Nemojte koristiti parne čistače za čišćenje bilo kojeg dijela uređaja.
- Vaš uređaj je proizveden sukladno primjenjivim lokalnim i međunarodnim standardima i regulativama.
- Održavanje i popravke trebaju biti provedeni jedino od ovlaštenih servisnih tehničara. Instalacija i popravke provedene od neovlaštenih tehničara mogu biti opasni. Nemojte mijenjati ili modificirati specifikacije uređaja na bilo koji način. Neprikladni štitnici ploče mogu prouzročiti nezgode.

- Prije priključenja vašeg uređaja, osigurajte se da su uvjeti lokalnog snabdijevanja (priroda plina i tlak plina ili strujni napon i frekvencija) i specifikacije uređaja kompatibilni. Specifikacije ovog uređaja su navedene na oznaci.

**⚠ OPREZ:** Ovaj uređaj je dizajniran jedino za kuhanje hrane i namijenjen je jedino za unutarnju uporabu u kućanstvu. Ne treba se koristiti u bilo koje druge svrhe ili u bilo kakvoj drugoj primjeni, kao što je uporaba van kućanstva u komercijalnoj sredini ili za grijanje prostorija

- Sve moguće mjere poduzete su za osiguravanje vaše sigurnosti. Budući da se staklo može slomiti treba biti pažljiv pri čišćenju da bi se izbjeglo grebanje. Izbjegavajte udaranje ili lupanje stakla priborom.
- Uvjerite se da žica za snabdijevanje nije zaglavljena ili oštećena tijekom instalacije. Ako je žica za snabdijevanje oštećena mora biti zamijenjena od proizvođača, njegovog servisnog agenta ili slične kvalificirane osobe u cilju izbjegavanja ozljeda.
- Držite ovaj uređaj izvan dohvata djece i životinja
- Kad se koristi indukcijska ploča, držite predmete osjetljive na magnetska polja (poput kreditnih kartica, bankovnih kartica, satova i sličnih predmeta) dalje od ploče za kuhanje. Preporučuje se da se svatko tko ima pejsmejker treba konzultirati s kardiologom prije upotrebe indukcijske ploče.

## 1.2 upOzOrenja za instalaciju

- Nemojte koristiti uređaj prije njegove pune instalacije.
- Uređaj mora biti instaliran od ovlaštenog tehničara. Proizvođač nije odgovoran za bilo koju štetu koja

može biti prouzročena nepravilnim postavljanjem i instalacijom od neovlaštene osobe.

- Dok je uređaj neotpakiran, uvjerite se da nije oštećen tijekom transporta. U slučaju kvara, nemojte koristiti uređaj i odmah kontaktirajte kvalificirani servis. Materijali korišteni za pakiranje (najlon, heftalice, stiropor, itd.) mogu ozlijediti djecu i trebaju se odmah prikupiti i ukloniti.
- Zaštitite svoj uređaj od atmosferskih utjecaja. Nemojte ga izlagati suncu, kiši, snijegu, prašini ili pretjeranoj vlažnosti.
- Materijali oko uređaja (tj. ormari) moraju biti sposobni izdržati najmanju temperaturu od 100°C.
- Temperatura donje površine ploče za kuhanje može porasti tijekom rada, stoga se ispod proizvoda mora postaviti ploča.

### 1.3 tijekom uporabe

- Nemojte stavljati zapaljive ili gorice materijal unutar ili blizu uređaja dok isti radi.



Nemojte ostavljati kuhalo bez nadzora kada kuhate s čvrstim ili tekućim uljima. Iste može zahvatiti vatra pod ekstremno vrućim uvjetima. Nikada ne stavljajte vodu na plamen prouzročen uljem umjesto isključivanja kuhala i pokrivanja posuđa njegovim poklopcem ili pokrivačem za gašenje požara.

- Ako proizvod nećete koristiti dulje vremensko razdoblje, isključite glavni kontrolni gumb. Isključite plinski ventil kada plinski uređaji nisu u uporabi.
- Uvijek postavite posuđe na središte zone kuhanja i okrenite ručice na sigurni položaj da se ne mogu udariti ili izvuci.
- Uvjerite se da su kontrolni gumbi uređaja uvijek na položaju “0” (stop) kada uređaj nije u uporabi.

## 1.4 tijekom čišćenja i Održavanja

- Uvjerite se da je vaš uređaj isključen s mreže prije provedbe bilo kakve radnje čišćenja ili održavanja.
- Nemojte skidati kontrolne gumbе za čišćenje kontrolne ploče.
- Za održavanje učinkovitosti i sigurnosti vašeg uređaja, preporučamo da uvijek koristite originalne pričuvne dijelove te da pozovete naše ovlaštene servisere kada to trebate.

## CE Izjava o sukladnosti

**CE** Izjavljujemo da su naši proizvodi sukladni s primjenjivim europskim Direktivama, Odlukama i Uredbama te zahtjevima navedenim u spomenutim standardima.

Uređaj je dizajniran samo za kućnu uporabu. Bilo koja druga uporaba (kao što je grijanje prostorije) je nepogodna i opasna.

 Upute o uporabi odgovaraju za nekoliko modela. Možete primijetiti razlike između ovih uputa i vašeg modela.

## Odlaganje vašeg starog stroja



Ovaj znak na proizvodu ili njegovom pakiranju označava da se ovaj proizvod ne smije tretirati kao kućanski otpad. Umjesto toga, treba se predati na odgovarajući otpad za reciklažu električne i elektroničke opreme. Osiguranjem pravilnog odlaganja ovog proizvoda, pomoći ćete u prevenciji mogućih negativnih posljedica za okoliš i ljudsko zdravlje, koje bi prouzročilo neodgovarajuće odlaganje ovog proizvoda. Za detaljnije informacije o reciklaži ovog proizvoda, javite se Vašim lokalnim vlastima, službi za odvoz smeća ili trgovini gdje ste kupili ovaj proizvod.



## 2. INSTALACIJA I PRIPREMA ZA UPORABU

**!** **UPOZORENJE:** Ovaj uređaj mora biti instaliran od ovlaštenog servisera ili kvalificiranog tehničara, sukladno uputama u ovom vodiču i u skladu s tekućim lokalnim regulativama.

- Nepravilna instalacija može prouzročiti štetu i oštećenja za koje proizvođač ne prihvaća odgovornost i jamstvo neće biti valjano.
- Prije instalacije, osigurajte se da su uvjeti lokalnog snabdijevanja (strujni napon i frekvencija i/ili priroda plina i tlak plina) i postavke uređaja kompatibilni. Uvjeti za podešavanje ovog uređaja su navedeni na oznaci.
- Vrijedeći zakoni, uredbe, direktive i standardi u zemlji uporabe se moraju poštivati (sigurnosni pravilnici, odgovarajuća reciklaža u skladu s pravilnicima, itd.)

### 2.1 upute za instalatera

#### Opće upute

- Nakon skidanja materijala pakiranja s uređaja i njegovih dodataka, pazite da uređaj nije oštećen. Ako sumnjate u bilo kakvu štetu, ne koristite uređaj i javite se odmah ovlaštenom servisu ili kvalificiranom električaru.
- Uvjerite se da u neposrednoj blizini nema zapaljivih ili gorivih materijala kao što su zavjese, ulje, odjeća itd. koje može zahvatiti vatra.
- Radna ploča i namještaj oko uređaja moraju biti napravljeni od materijala otpornih na temperature iznad 100°C.
- Ako se instalira poklopac kuhala ili kredenc iznad uređaja, sigurno odstojanje između ploče kuhala i bilo kojeg kredenca/poklopca kuhala treba biti kao što je prikazano dolje.

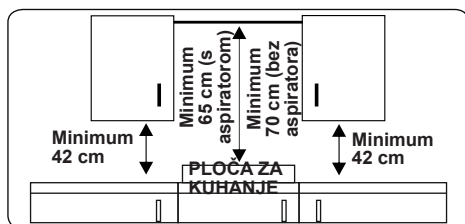

- Uređaj ne treba instalirati izravno na perilicu posuđa, hladnjak, zamrzivač, perilica ili sušilica rublja.
- Ako je temelj uređaja na dohvata ruke, mora se postaviti barijera ispod temelja uređaja da biste osigurali da nema pristupa temelju uređaja.
- Ako se ploča postavlja iznad pećnica, pećica treba imati ventilatora za hlađenje.
- Provjerite da li je induksijska ploča dobro ventilirana i da ulaz i izlaz zraka nisu blokirani.

### 2.2 instalacija ploče za kuhanje

Uređaj je opskrbljen instalacijskom opremom koja uključuje ljepljive zaptivajuće materijale, podupirače za pričvršćivanje i vijke.

- Izrežite dimenzije otvora kao što je predstavljeno na prikazu. Postavite otvor na radnu ploču tako da nakon instaliranja ploče za kuhanje sljedeći zahtjevi budu proslijeđeni.

<b>B (mm)</b>	590	<b>min. A (mm)</b>	50
<b>T (mm)</b>	520	<b>min. C (mm)</b>	50
<b>H (mm)</b>	56	<b>min. E (mm)</b>	500
<b>C1 (mm)</b>	560	<b>min. F (mm)</b>	10
<b>C2 (mm)</b>	490	<b>G (mm)</b>	20
<b>D (mm)</b>	50	<b>I (mm)</b>	38
<b>J (mm)</b>	5		

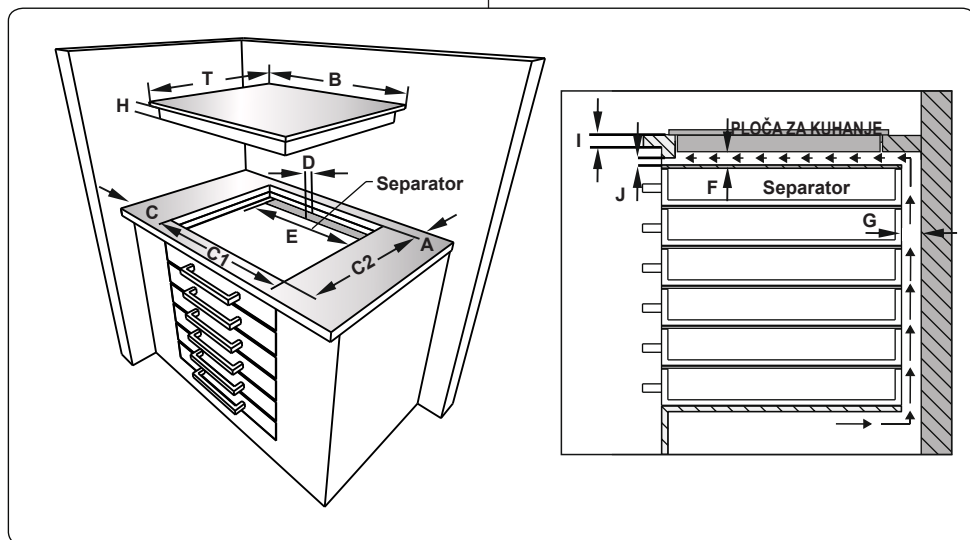
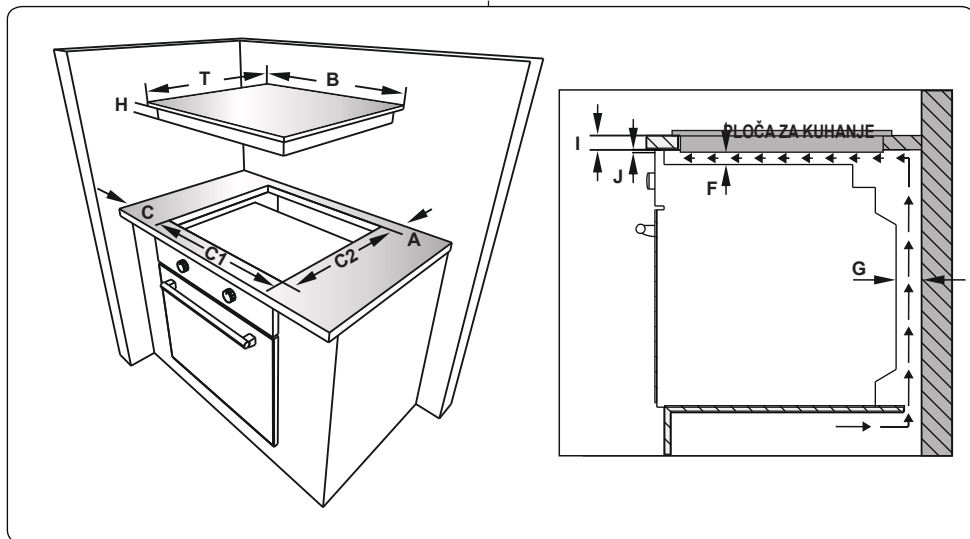

- Nanesite isporučenu jednostranu samoljepljivu traku za zaptivanje oko donjeg ruba ploče za kuhanje. Nemojte je rastezati.

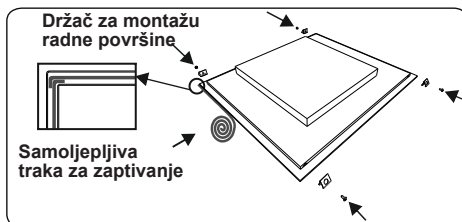

- Zavijte 4 držača za montažu radne površine na bočne zidove proizvoda.

- Umetnite uređaj u otvor.

### 2.3 električni priključak i sigurnost

**!** **UPOZORENJE:** Električni priključak ovog uređaja treba obaviti ovlašteni servisier ili kvalificirani električar, sukladno uputama u ovom vodiču te u skladu s važećim lokalnim regulativama.

**!** **UPOZORENJE: UREĐAJ MORA BITI UZEMLJEN**

- Prije priključenja uređaja na struju, morate uraditi provjeru nominalne vrijednosti napona uređaja (zapečaćeno na identifikacijskoj ploči uređaja) kako bi odgovarao snabdijevanju dostupnom mrežnom naponu i električni mrežni vodovi trebaju odgovarati nominalnim vrijednostima struje uređaja (također naznačeno na identifikacijskoj ploči).
- Tijekom instalacije, pazite da koristite izolirane kabele. Pogrešno spajanje može oštetiti Vaš uređaj. Ako je mrežni kabel oštećen i treba ga zamijeniti to može učiniti jedino kvalificirano osoblje.
- Ne koristite adaptere, višestruke utičnice i/ili produžne kabele.
- Žicu za snabdijevanje treba držati dalje od vrućih dijelova uređaja i ne smije biti savijena ili stisnuta. U suprotnom žica može biti oštećena i prouzročiti kratki spoj.
- Ako uređaj nije priključen na mrežu s utičnicom, mora se koristiti svepolni rastavljač (s najmanje 3 mm kontaktnog prostora) da biste ispunili sigurnosne regulative.
- Prekidač s osiguračem mora biti lako dostupan kad se ugradi uređaj.
- Osigurajte da su svi priključci adekvatno zategnuti.
- Fiksirajte stezaljku napojnog kabela te zatim zatvorite poklopac.
- Priključak terminalne kutije je smješten na terminalnoj kutiji.

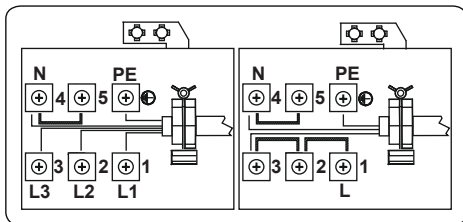

### 3. ZNAČAJKE PROIZVODA



**Važno:** Specifikacije proizvoda variraju i izgled vašeg uređaja može biti različiti od onog kojeg možete vidjeti na donjem prikazu.

#### Popis sastavnih dijelova

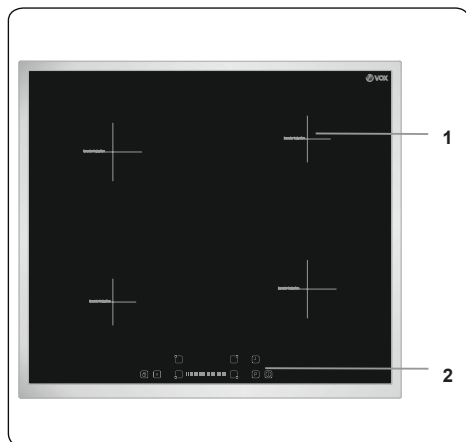

1. Indukcijska zona

2. Kontrolna ploča

## 4. UPORABA PROIZVODA

### 4.1 kontrole ploče za kuhanje

#### Indukcijska zona

Podaci navedeni u sljedećoj tablici samo su upute.

Postavke	Koristiti za
0	Element je isključen
1-3	Lagano zagrijavanje
4-5	Tiho vrenje, sporo zagrijavanje
6-7	Podgrijavanje i brzo vrenje
8	Kuhanje, prženje i pečenje
9	Maksimalna temperatura
P	Funkcija pojačanja

#### Posuđe za kuhanje

- Koristite kvalitetno posuđe s glatkim dnom, napravljenoga od čelika, emajliranog čelika, lijevanog željeza ili nehrđajućeg čelika. Kvaliteta i sastav posuda izravno utječe na rezultate kuhanja.
- Posuđe s dnom od emajliranog čelika, aluminija ili bakra može uzrokovati da metalni ostaci ostanu na ploči za kuhanje. ako ostanu, takve mrlje se teško uklanjaju. Očistite ploču nakon svake uporabe.
- Posuđe je pogodno za indukcijsko kuhanje ako se magnet lijepi za dno.
- Posuđe se mora postavljati centralno na ringlu. Ako nije pravilno postavljen, prikazuje se.
- Kada koristite određene posude, možete čuti razne buke koje dolaze iz njih, to je zbog dizajna posude i ne utječe na rezultate kuhanja ili na sigurnost ploče za kuhanje.
- Minimalni promjer posude koji elementi mogu detektirati je Q110mm za ploče od 160mm - 210mm i Q160mm za ploče od 290 mm. Učinkovitost kuhanja poboljšava se s većim površinama za kuhanje.

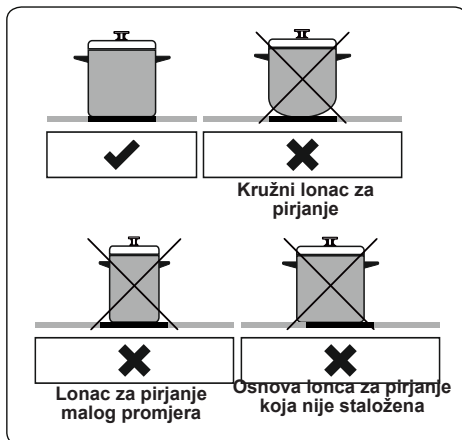

Uređajem se upravlja tipkama na dodir a funkcije se potvrđuju displejima i akustičnim signalima.

#### Jedinica dodirnih kontrolnih tipki

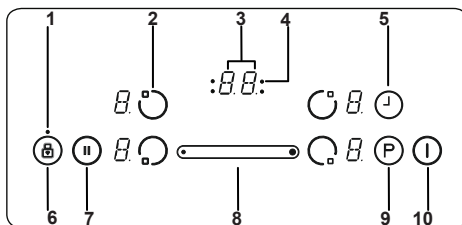

- 1- Indikator zaključavanja tipki
- 2- Izbor grijača
- 3- Displej tajmera
- 4- Funkcija tajmera indikatora zone za kuhanje
- 5- Funkcija tajmera
- 6- Zaključavanje tipki
- 7- Pametna pauza
- 8- Klizač
- 9- Pojačanje
- 10- Uključivanje/Isključivanje

Koristite indukcijske zone kuhanja s prikladnim posuđem.

Nakon uključjenja u mrežni napon, svi se zasloni nakratko osvijetljavaju. Nakon toga ploča za kuhanje je u stanju pripravnosti i spremna za rad.

Ploča se kontrolira pritiskom na odgovarajuću elektroničku tipku. Svaki pritisnuti gumb prati zvuk zujanja.

#### Uključivanje aparata

Uključite ploču pritiskom na tipku ON / OFF . Svi zasloni grijača prikazat će statički "0", a donje desne točke trepću. (Ako u roku od 20 sekundi nije odabrana zona kuhanja, ploča za kuhanje automatski će se isključiti).

### Isključivanje aparata

Isključite ploču u bilo kojem trenutku pritiskom na .

Tipka za uključivanje i isključivanje  uvijek ima prednost nad funkcijom isključivanja.

### Uključivanje zona kuhanja

Pritisnite gumb za odabir grijača koji odgovara grijaču koji želite koristiti. Statična točka bit će prikazana na zaslonu odabranog grijača, a trepereće točke na svim ostalim zaslonima grijača više neće svijetliti.

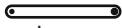
Za odabrani grijač možete podesiti razinu topline pritiskom na klizni gumb . Element sada je spreman za uporabu. Za brže kuhanje odaberite željenu razinu kuhanja, a zatim pritisnite tipku "P" da biste aktivirali funkciju pojačavanja.

### Isključivanje zona kuhanja

Odaberite element koji želite isključiti pritiskom na tipku za odabir grijača. S kliznom tipkom  smanjite temperaturu na "0". Ako istovremeno pritisnete kliznu tipku s desne i lijeve strane, temperatura također se smanjuje na "0". Ako je zona kuhanja vruća, umjesto "0" prikazat će se "H".

### Isključivanje svih zona kuhanja

Da biste isključili sve zone za kuhanje odjednom, pritisnite tipku .

U režimu mirovanja, „H“ će se pojaviti na svim zonama kuhanja koje su vruće.

### Indikator preostale topline

Indikator preostale topline ukazuje da površina staklokeramike ima temperaturu opasnu na dodir.

Nakon što isključite zonu za kuhanje, odgovarajući zaslon prikazuje "H" sve dok odgovarajuća temperatura zone kuhanja ne bude na sigurnoj razini.

### Pametna pauza

Pametna pauza, kada se aktivira, smanjuje snagu svih uključenih plamenika.

Ako tada deaktivirate Pametnu pauzu, grijači će se automatski vratiti na prethodnu temperaturnu razinu.

Ako ne deaktivirate PAMetnu pauzu, ploča

za kuhanje će se isključiti nakon 30 minuta.

Pritisnite  da uključite Pametnu pauzu. Snaga aktiviranih grijača smanjit će se na razinu 1 i "II" će se pojaviti na svim zaslonima.



Ponovo pritisnite  da isključite Pametnu pauzu. „II“ će nestati i grijači će raditi na prethodno postavljenoj razini.

### Funkcija za sigurnosno isključivanje

Zona kuhanja automatski će se isključiti ako postavka topline nije izmijenjena određeno vremensko razdoblje. Promjena postavke grijanja zone za kuhanje vratit će vrijeme trajanja na početnu vrijednost. Ova početna vrijednost ovisi o odabranoj razini temperature, kao što je prikazano u nastavku.

Razina temperature	Sigurnosno isključivanje nakon
1-2	6 sati
3-4	5 sati
5	4 sati
6-9	1.5 sati

### Dječja zaštita

Nakon uključivanja uređaja, funkcija dječje zaštite može se aktivirati. Da uključite dječju zaštitu istovremeno pritisnite lijevu i desnu stranu klizača  i zatim pritisnite ponovo desnu stranu klizača . "L" što znači ZAKLJUČANO će se pojaviti na zaslonu svih grijača i kontrole se ne mogu koristiti. (Ako je zona za kuhanje u vrućem stanju, naizmjenično će se prikazivati "L" i "H").

Ploča za kuhanje ostat će u zaključanom stanju dok se ne otključa, čak i ako se aparat isključi i ponovo uključi.

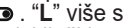
Da biste isključili dječju zaštitu, prvo uključite ploču za kuhanje. Istovremeno pritisnite lijevu i desnu stranu klizača  i zatim pritisnite ponovo lijevu stranu klizača . "L" više se neće prikazivati i ploča će se isključiti.

### Zaključavanje tipki

Funkcija zaključavanja tipki koristi se za postavljanje "sigurnog režima" na uređaju tijekom rada. Neće se moći vršiti izmjene pritiskom na tipke (na primjer postavke grijanja). Moguće je samo isključiti uređaj.

Funkcija zaključavanja aktivna je ako se tipka za zaključavanje tipke  pritisne najmanje 2 sekunde. Ovu operaciju potvrđuje zvuk zujanja. Nakon uspješnog rada, indikator zaključavanja tipke će treptati i grijač će se zaključati.

## Funkcija tajmera



Funkcija tajmera je dostupna u sledeće dvije verzije:

### Tajmer s brojilom minuta (1 - 99 min.)

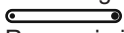
Tajmer s brojilom minuta može raditi ako su isključene zone kuhanja. Zaslon tajmera će pokazivati „00“ sa treptajućom tačkom.

Koristite gumb za tajmer  i klizač  da povećate/smanjite vrijeme. Raspon je između 0 i 99 minuta. Ako se u roku od 10 sekundi ne prilagodi prikazano vrijeme, bit će podešen tajmer s brojilom minuta, a treptajuća tačka će nestati. Jednom kada je podešen tajmer, on počinje odbrojavati.

Kad tajmer dosegne nulu, oglasit će se signal i zaslon tajmera će treptati. Zvučni signal će se automatski zaustaviti nakon 2 minute i / ili pritiskom bilo kojeg gumba.

Mjerač minuta brojača vremena možete bilo kada izmijeniti ili isključiti pomoću gumba Tajmer  i klizača . Isključivanje ploče pritiskom na  u bilo kojem trenutku također će isključiti tajmer s brojilom minuta.

### Tajmer zone kuhanja (1 - 99 min.)

Kad je ploča za kuhanje uključena, može se programirati neovisni tajmer za svaku zonu kuhanja.

Odaberite zonu za kuhanje, zatim odaberite postavku temperature i, na kraju, aktivirajte gumb za podešavanje tajmera , tajmer se može programirati za isključivanje zone kuhanja. Četiri LED diode raspoređene su oko tajmera koje označavaju za koju je zonu kuhanja tajmer postavljen.

10 sekundi nakon posljednjeg postupka, prikaz tajmera promijenit će se u tajmer koji će se isticati sljedeći (u slučajevima kada je tajmer podešen za više od jedne zone kuhanja).

Kad tajmer isteče, oglasit će se signal, na pokazivaču vremena pojavit će se "00", a dodijeljeni indikator tajmera zone kuhanja će treptati. Programirana zona kuhanja isključit će se i na zaslonu će se prikazati "H" ako je zona kuhanja vruća.

Zvučni signal i treptanje tajmera će se automatski zaustaviti nakon 2 minute i / ili pritiskom bilo kojeg gumba.

### Zvučni signal

Dok je ploča za kuhanje u uporabi, zujalica će se signalizirati o sljedećim aktivnostima.

- Uobičajena aktivacija tipke bit će popraćena kratkim zvučnim signalom.

- Kontinuirani rad gumba tijekom dužeg vremena (10 sekundi) bit će popraćen duljim isprekidanim zvučnim signalom.







## Funkcija pojačanja

Da biste koristili ovu funkciju, odaberite zonu kuhanja i postavite željenu razinu kuhanja, a zatim pritisnite tipku "P" (pojačanje).

Funkcija pojačanja može se aktivirati samo ako je primjenjiva za odabranu zonu kuhanja. Ako je aktivna funkcija pojačanja, na odgovarajućem zaslonu će se prikazati "P".

Aktiviranje pojačanja može premašiti maksimalnu snagu, u tom slučaju će se uključiti integrirano upravljanje napajanjem.

Potrebno smanjenje snage prikazano je treperećim zaslonom odgovarajuće zone kuhanja. Treptanje će biti aktivno 3 sekunde kako bi se omogućile daljnje prilagodbe postavki prije smanjenja jačine.

Kodovi pogrešaka	
Ako dođe do pogreške, na zaslonima grijača bit će prikazan kod pogreške.	
E1	Ventilator hlađenja je isključen. Nazovite ovlašteni servis.
E3	Napon napajanja u skladu sa potrebnim vrijednostima. Isključite ploču pritiskom na  , čekajte da "H" nestane za sve zone, uključite ploču pritiskom na  nastavite da koristite. Ako se ista pogreška prikaže ponovno, nazovite ovlašteni servis.
E4	Frekvencija napajanja u skladu sa potrebnim vrijednostima. Isključite ploču pritiskom na  , čekajte da "H" nestane za sve zone, uključite ploču pritiskom na  i nastavite da koristite. Ako se ista pogreška prikaže ponovno, isključite napajanje uređaja i ponovo uključite. Uključite ploču pritiskom na tipku  i nastavite da koristite. Ako se ista pogreška prikaže ponovno, nazovite ovlašteni servis.
E5	Unutarnja temperatura ploče je previsoka, isključite ploču pritiskom na  i ostavite da se grijači ohlade.
E6	Pogreška komunikacije između kontrole dodirrom i grijača. Nazovite ovlašteni servis.
E7	Senzor temperature zavojnice je isključen. Nazovite ovlašteni servis.
E8	Senzor temperature hladnjaka je isključen. Nazovite ovlašteni servis.
EA	Velika greška zasićenja zavojnice. Isključite ploču pritiskom na gumb on/off, uključite ploču pritiskom na gumb on/off i nastavite da koristite. Ako se ista pogreška prikaže ponovno, nazovite ovlašteni servis.

EC	Pogreška u napajanju. Isključite ploču pritiskom na gumb on/off, uključite ploču pritiskom na gumb on/off i nastavite da koristite. Ako se ista pogreška prikaže ponovno, nazovite ovlaštenu servis.
C1-C8	Upozorenje za makroprocesor. Isključite ploču pritiskom na gumb on/off, uključite ploču pritiskom na gumb on/off i nastavite da koristite. Ako se ista pogreška prikaže ponovno, nazovite ovlaštenu servis.

## 5. ČIŠĆENJE I ODRŽAVANJE

### 5.1 Čišćenje

**!** **UPOZORENJE:** Isključite uređaj i ostavite da se ohladi prije obavljanja čišćenja.

#### Opće upute

- Provjerite da li materijali za čišćenje odgovaraju i da li su preporučani od proizvođača prije njihove uporabe na vašem uređaju.
- Koristite kremasta ili tekuća sredstva za čišćenje koja ne sadržavaju čvrste čestice. Nemojte koristiti kaustične (korozivne) kreme, abrazivne praškove za čišćenje, hrapavu žičanu vunu ili čvrste alate jer mogu oštetiti površine kuhala.

 Nemojte koristiti sredstva za čišćenje koja sadržavaju čvrste čestice, jer mogu izgrebati staklo, emajlirane i/ili obojene dijelove vašeg uređaja.

- Ako se bilo koja tekućina prelije, očistite je odmah da biste izbjegli oštećenje dijelova.

 Nemojte koristiti parne čistače za čišćenje bilo kojeg dijela uređaja.

#### Čišćenje keramičkog stakla

Keramičko staklo može držati teško posuđe ali se može slomiti ako se udari ostrim predmetom.

**!** **UPOZORENJE :** Keramičke ploče za kuhanje - ako je površina napukla da biste izbjegli strujni udar isključite uređaj i pozovite servis.

- Koristite kremasto ili tekuće sredstvo za čišćenje vitrokeramičkog stakla. Zatim, isperite i osušite temeljito suhom krpom.

 Nemojte koristiti materijale za čišćenje čelika jer mogu oštetiti staklo.

- Ako se koriste supstancije s niskom



točkom taljenja u osnovi posuđa ili premazu, iste mogu oštetiti površinu za kuhanje od keramičkog stakla. Ako plastika, limena folija, šećer ili šećerna hrana padnu na vruću površinu za kuhanje od keramičkog stakla molimo ostružite je s vruće površine što je brže i sigurnije moguće. Ako se ove supstancije rastope mogu oštetiti površinu za kuhanje od keramičkog stakla. Kada kuhate jela s puno šećera kao što je džem, postavite unaprijed sloj pogodnog zaštitnog posrednika ako je moguće.

- Prašinu s površine morate očistiti mokrom krpom.
- Bilo kakve promjene boje keramičkog stakla neće utjecati na strukturu ili izdržljivost keramike i nije prouzročeno promjenom materijala.

Promjene boje keramičkog stakla mogu biti iz brojnih razloga:

1. Dijelovi hrane ne mogu se očistiti s površine.
2. Korištenje nepodesnog posuđa na ploči može erodirati površinu.
3. Korištenje pogrešnih materijala za čišćenje.

#### Čišćenje dijelova od nehrđajućeg čelika (ako su dostupni)

- Čistite redovito dijelove vašeg uređaja od nehrđajućeg čelika.
- Obrišite dijelove od nehrđajućeg čelika mekom krpom natopljenom čistom vodom. Zatim ih temeljito osušite suhom krpom.
-  Nemojte čistiti dijelove od nehrđajućeg čelika dok su još uvijek topli od kuhanja.
-  Nemojte ostavljati ocat, kavu, mlijeko, sol, vodu, limun ili sok od rajčice na nehrđajućem čeliku na dulje vrijeme.



## 6. RJEŠAVANJE PROBLEMA I TRANSPORT

### 6.1 rješavanje problema



Ako još uvijek imate problem s vašim uređajem nakon provjere ovih temeljnih koraka u rješavanju problema, molimo kontaktirajte ovlaštenog servisera ili kvalificiranog tehničara.

Problem	Mogući uzrok	Rješenje
Zaslon upravljačke kartice ploče je crn. Ploča ili zone kuhanja se ne mogu uključiti.	Nema opskrbe strujom.	Provjerite kućanske osigurače za uređaj. Provjerite da li negdje ima prekida struje isprobavanjem drugih elektroničkih uređaja.
Ploča za kuhanje isključuje se dok se koristi i na svakom zaslonu trepće oznaka "F".	Kontrole su vlažne ili neki objekt je ostavljen na njima.	Osušite kontrole ili uklonite predmet.
Ploča za kuhanje isključuje se dok se koristi.	Jedna od zona kuhanja je predugo uključena.	Zonu za kuhanje možete ponovo koristiti tako da je ponovo uključite.
Kontrole ploče za kuhanje ne rade i lampica dječje zaštite je uključena.	Dječja zaštita je aktivna.	Isključite dječju zaštitu.
Posude prave buku tijekom kuhanja ili vaša ploča za vrijeme kuhanja stvara zvuk klikanja.	Ovo je normalno za posude pri kuhanju na indukcijskoj ploči. To je uzrokovano prijenosom energije s ploče za kuhanje u posude.	Ovo je normalno. Nema rizika ni za vašu ploču niti za posude za kuhanje.
Simbol „U“ svijetli na zaslonu jedne od zona kuhanja.	Na zoni za kuhanje nema tave ili je tava neprikladna.	Koristite prikladnu tavu.
Razina jačine 9 ili 'P' automatski se smanjuje. Ako odaberete razinu jačine 'P' ili 9 na dvije zone kuhanja, koje se nalaze na istoj strani, istovremeno.	Dostignuto je maksimalno nivo jačine za dvije zone.	Rad obje zone na razini snage 'P' ili 9 premašio bi dopuštenu maksimalnu razinu snage za dvije zone.

### 6.2 transport

Ako vam je potreban transport proizvoda, koristite originalno pakiranje proizvoda i provedite transport korištenjem njegove originalne kutije. Slijedite oznake za transport na pakiranju. Prilijepite vrpcom sve neovisne dijelovi uz proizvod da biste spriječili oštećenje proizvoda tijekom transporta.

Ako nemate originalno pakiranje, pripremite transportnu kutiju tako da su uređaj, posebice vanjske površine proizvoda zaštićeni od vanjskih prijetnji.

## 7. TEHNIČKE SPECIFIKACIJE

### 7.1. ENERGETSKA KLASA

Marka		
Model		EBI444
Vrsta ploče za kuhanje		Električna
Broj zona za kuhanje		4
Tehnologija grijanja – 1		Indukcija
Veličina – 1	cm	Ø16,0
Potrošnja energije – 1	Wh/kg	182,0
Tehnologija grijanja – 2		Indukcija
Veličina – 2	cm	Ø16,0
Potrošnja energije – 2	Wh/kg	182,0
Tehnologija grijanja – 3		Indukcija
Veličina – 3	cm	Ø21,0
Potrošnja energije – 3	Wh/kg	182,0
Tehnologija grijanja – 4		Indukcija
Veličina – 4	cm	Ø21,0
Potrošnja energije – 4	Wh/kg	182,0
Potrošnja energije ploče za kuhanje	Wh/kg	182,0
Ova ploča za kuhanje odgovara EN 60350-2		
Savjeti za uštedu energije		
Ploča za kuhanje		
- Koristite posuđe sa ravnim dnom.		
- Koristite posuđe odgovarajuće veličine.		
- Koristite posuđe s poklopcem.		
- Minimizirajte količinu tekućine ili masti.		
- Kad tekućina počne ključati, smanjite postavku.		

**52289127**

