



ENG

SRP

SLV

HRV/BOS

MKD

POR

KK3600F - KK3600SF

USER MANUAL COMBI REFRIGERATOR
UPUTSTVO ZA UPOTREBU FRIŽIDER SA ZAMRZIVAČEM
NAVODILA ZA UPORABO HLADILNIK S ZAMRZOVALNIKOM
UPUTE ZA UPORABU HLADNJAK SA ZAMRZIVAČEM
ПРИРАЧНИК ЗА УПОТРЕБА ЛАДИЛНИК СО ЗАМРЗНУВАЧ
MANUAL DO USUÁRIO FRIGORÍFICO COM CONGELADOR

EAC



ENG

KK3600F - KK3600SF

USER MANUAL COMBI REFRIGERATOR

EAC



GBR	FIRE !	Warning: Risk of fire / flammable materials
SRP	POŽAR !	Upozorenje: Rizik od požara / zapaljivih materijala
SLO	POŽAR !	Opozorilo: Hevarnost požara/vnetljivi materiali
HRV/ BOS	POŽAR !	Upozorenje: Opasnost od požara / zapaljivi materijali
MKD	ПОЖАР !	Предупредување: Опасност од пожар/ запаливи материјали
PRT	INCÊNDIO !	Aviso; Risco de incêndio/materiais inflamáveis

Contents

BEFORE USING THE APPLIANCE	4
General warnings	4
Old and out-of-order fridges	7
Safety warnings	7
Installing and operating your fridge	8
Before Using your Fridge	8
THE PARTS OF THE APPLIANCE AND THE COMPARTMENTS	9
Dimensions	10
THE VARIOUS FUNCTION AND POSSIBILITIES	11
Thermostat setting	11
Warnings about Temperature Adjustments	11
Accessories	12
Ice Tray	12
The Plastic Scraper	12
Freezer boxes	12
Chiller shelf	13
Humidity controler	13
Adjustable door shelf	13
CLEANING AND MAINTENANCE	14
Defrosting	14
Defrosting the fridge compartment	14
Defrosting the freezer compartment	15
Replacing the light bulb	15
ARRANGING FOOD IN THE APPLIANCE	16
Refrigerator compartment	16
Freezer compartment	17
TRANSPORTATION AND CHANGING OF INSTALLATION POSITION	20
Repositioning the door	20
BEFORE CALLING YOUR AFTER SALES SERVICE	21
Tips for saving energy	22
TECHNICAL DATA	23
INFORMATION FOR TEST INSTITUTES	23
CUSTOMER CARE AND SERVICE	23

General warnings

 **WARNING:** Keep the ventilation openings of the Fridge clear from obstruction.

 **WARNING:** Do not use mechanical devices or other means to accelerate the defrosting process.

 **WARNING:** Do not use other electrical appliances inside the Fridge.

 **WARNING:** Do not damage the refrigerant circuit.

 **WARNING:** When positioning the appliance, ensure the supply cord is not trapped or damaged.

 **WARNING:** Do not locate multiple portable socket-outlets or portable power supplies at the rear of the appliance.

 **WARNING:** To avoid personal injury or damage this appliance must be installed in accordance with the manufacturer instructions.

 If your appliance uses R600a as a refrigerant (this information will be provided on the label of the cooler) you should take care during transportation and installation to prevent the cooler elements from being damaged. R600a is an environmentally friendly and natural gas, but it is explosive. In the event of a leak due to damage of the cooler elements, move your freezer away from open flames or heat sources and ventilate the room where the appliance is located for a few minutes.

- While carrying and positioning the freezer, do not damage the cooler gas circuit.
- Do not store explosive substances such as aerosol cans with a flammable propellant in this appliance.
- This appliance is intended to be used in household and domestic applications such as:

- staff kitchen areas in shops, offices and other working environments.
- farm houses and by clients in hotels, motels and other residential type environments.
- bed and breakfast type environments;
- catering and similar non-retail applications.
- If the socket does not match the freezer plug, it must be replaced by the manufacturer, a service agent or similarly qualified persons in order to avoid a hazard.
- A specially grounded plug has been connected to the power cable of your freezer. This plug should be used with a specially grounded socket of 16 amperes. If there is no such socket in your house, please have one installed by an authorised electrician.
- This appliance can be used by children aged from 8 years and above and persons with reduced physical, sensory or mental capabilities or lack of experience and knowledge if they have been given supervision or instruction concerning use of the appliance in a safe way and understand the hazards involved. Children shall not play with the appliance. Cleaning and user maintenance shall not be made by children without supervision.
- Children aged from 3 to 8 years are allowed to load and unload refrigerating appliances. Children are not expected to perform cleaning or user maintenance of the appliance, very young children (0-3 years old) are not expected to use appliances, young children (3-8 years old) are not expected to use appliances safely unless continuous supervision is given, older children (8-14 years old) and vulnerable people can use appliances safely after they have been given appropriate supervision or instruction concerning use of the

appliance. Very vulnerable people are not expected to use appliances safely unless continuous supervision is given.

- If the supply cord is damaged, it must be replaced by the manufacturer, an authorised service agent or similar qualified persons, in order to avoid a hazard.
- This appliance is not intended for use at altitudes exceeding 2000 m.

To avoid contamination of food, please respect the following instructions:

- Opening the door for long periods can cause a significant increase of the temperature in the compartments of the appliance.
- Clean regularly surfaces that can come in contact with food and accessible drainage systems.
- Store raw meat and fish in suitable containers in the refrigerator, so that it is not in contact with or drip onto other food.
- Two-star frozen-food compartments are suitable for storing pre-frozen food, storing or making ice cream and making ice cubes.
- One-, two- and three-star compartments are not suitable for the freezing of fresh food.
- If the refrigerating appliance is left empty for long periods, switch off, defrost, clean, dry, and leave the door open to prevent mould developing within the appliance.

Old and out-of-order fridges

- If your old fridge has a lock, break or remove the lock before discarding it, because children may get trapped inside it and may cause an accident.

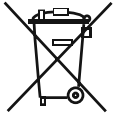

- Old fridges and freezers may contain isolation material and refrigerant with CFC or HFC. Therefore, take care not to harm environment when you are discarding your old fridges..

Please ask your municipal authority about the disposal of the WEEE reuse, recycle and recovery purposes.

Notes:

- Please read the instruction manual carefully before installing and using your appliance.
We are not responsible for the damage occurred due to misuse.
- Follow all instructions on your appliance and instruction manual, and keep this manual in a safe place to resolve the problems that may occur in the future.
- This appliance is produced to be used in homes and it can only be used in domestic environments and for the specified purposes. It is not suitable for commercial or common use. Such use will cause the guarantee of the appliance to be cancelled and our company will not be responsible for losses incurred.
- This appliance is produced to be used in houses and it is only suitable for cooling / storing food. It is not suitable for commercial or common use and/or for storing substances except for food. Our company is not responsible for losses to be incurred in the contrary case.

Safety warnings

- Do not connect your Fridge Freezer to the mains electricity supply using an extension lead.
- Do not plug in damaged, torn or old plugs.
- Do not pull, bend or damage the cord.



- This appliance is designed for use by adults, do not allow children to play with the appliance or let them hang off the door.
- Never touch the power cord/plug with wet hands as this could cause a short circuit or electric shock.
- Do not place glass bottles or beverage cans in the ice-making compartment as they can burst as the contents freeze.
- Do not place explosive or flammable material in your fridge. Place drinks with high alcohol content vertically in the fridge compartment and make sure that their tops are tightly closed.
- When removing ice from the ice-making compartment, do not touch it. Ice may cause frost burns and/or cuts.
- Do not touch frozen goods with wet hands. Do not eat ice-cream or ice cubes immediately after you have taken them out of the ice-making compartment.

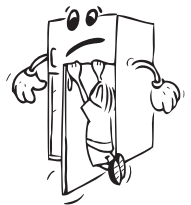

- Do not re-freeze frozen goods after they have melted. This may cause health issues such as food poisoning.
- Do not cover the body or top of fridge with lace. This affects the performance of your fridge.
- Secure any accessories in the fridge during transportation to prevent damage to the accessories.

Installing and operating your fridge

Before using your fridge, you should pay attention to the following points:

- The operating voltage for your fridge is 220-240 V at 50Hz.
- Do not use plug adapter.
- We do not accept responsibility for any damages that occur due to ungrounded usage.
- Place your fridge where it will not be exposed to direct sunlight.
- Your appliance should be at least 50 cm away from stoves, gas ovens and heater cores, and at least 5 cm away from electrical ovens.
- Your fridge should never be used outdoors or exposed to rain.
- When your fridge is placed next to a deep freezer, there should be at least 2 cm between them to prevent humidity forming on the outer surface.
- Do not place anything on your fridge, and install your fridge in a suitable place so that at least 15 cm of free space is available above it.
- Use the adjustable front legs to make sure your appliance is level and stable. You can adjust the legs by turning them in either direction. This should be done before placing food in the fridge.
- Before using your fridge, wipe all parts with a solution of warm water and a teaspoon of sodium bicarbonate, then rinse with clean water and dry. Place all parts in the fridge after cleaning.
- Install the plastic distance guide (the part with black vanes at the rear) by turning it 90° (as shown in the figure) to prevent the condenser from touching the wall.
- The refrigerator should be placed against a wall with a free space not exceeding 75 mm.

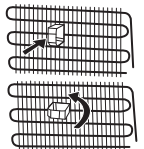

Before Using your Fridge

- When using your fridge for the first time, or after transportation, keep it in an upright position for at least 3 hours before plugging into the mains. This allows efficient operation and prevents damage to the compressor.
- Your fridge may have a smell when it is operated for the first time. This is normal and the smell will fade away when your fridge starts to cool.



CHAPTER 2.

THE PARTS OF THE APPLIANCE AND THE COMPARTMENTS

This appliance is not intended to be used as a built-in appliance.

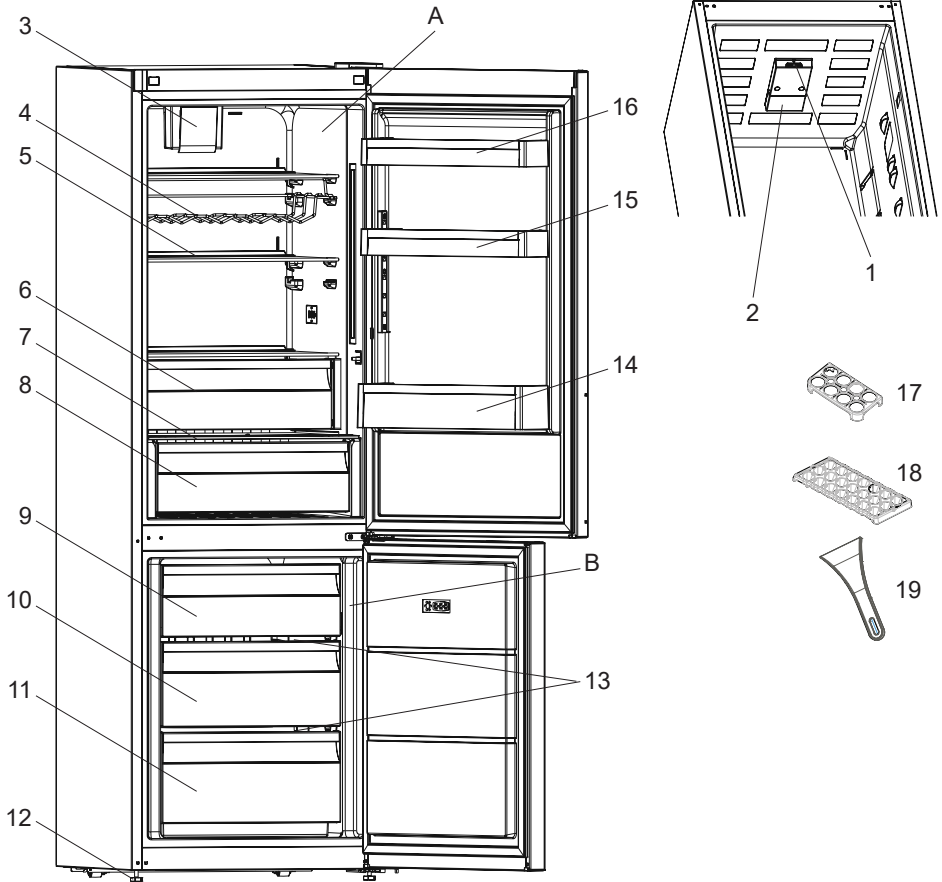

This presentation is only for information about the parts of the appliance.
Parts may vary according to the appliance model.

- | | |
|------------------------|--|
| A. Fridge compartment | 9. Freezer upper room cover / Upper basket |
| B. Freezer compartment | 10. Freezer middle basket |
| 1. Thermostat knob | 11. Freezer bottom basket |
| 2. Lamp cover | 12. Levelling feet |
| 3. Turbo fan * | 13. Freezer glass shelves |
| 4. Wine rack * | 14. Bottle shelf |
| 5. Fridge shelves | 15. Adjustable door shelf * / door shelf |
| 6. Chiller * | 16. Door shelf |
| 7. Crisper cover | 17. Egg holder |
| 8. Crisper | 18. Ice tray |
| | 19. Plastic scraper |

* In some models

General notes:

Fresh Food Compartment (Fridge): Most efficient use of energy is ensured in the configuration with the drawers in the bottom part of the appliance, and shelves evenly distributed, position of door bins does not affect energy consumption.

Freezer Compartment (Freezer): Most Efficient use of energy is ensured in the configuration with the drawers and bins are on stock position.

Dimensions

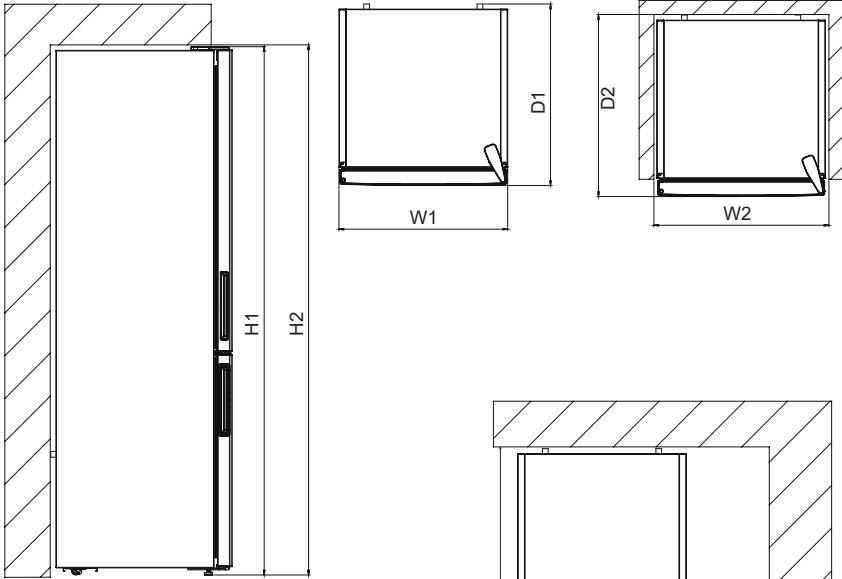

Overall dimensions ¹

H1	mm	1860
W1	mm	595
D1	mm	650

Space required in use ²

H2	mm	2010
W2	mm	695
D2	mm	744,1

Overall space required in use ³

W3	mm	981,6
D3	mm	1243,5

CHAPTER 3. THE VARIOUS FUNCTION AND POSSIBILITIES

Thermostat setting

The fridge freezer thermostat automatically regulates the inside temperature of the compartments. By rotating the knob from position 1 to 5, colder temperatures can be obtained.

Important note: Do not try to rotate knob beyond position 1, it will stop your appliance from working.

Freezer & fridge thermostat setting;

1 – 2 : For short-term storage of food in the freezer compartment, you can set the knob between the minimum and medium position.

3 – 4 : For long-term storage of food in the freezer compartment, you can set the knob to the medium position.

5 : For freezing fresh food. The appliance will work for longer. So, after the desired condition is reached, return the knob to the previous setting.

Super freezing: This switch shall be used as superfreeze switch. For maximum freezing capacity, please turn on this switch before 24 hours placing fresh food. After placing fresh food in the freezer, 24 hours ON position is generally sufficient. In order to save energy, please turn off this switch after 24 hours from placing fresh food.

Winter Switch: If ambient temperature is below 16 °C, this switch shall be used as winter switch and it keeps your fridge above 0 °C while freezer is below -18 °C in low ambients.

Warnings about Temperature Adjustments

- We recommend that you do not operate your fridge in environments where the ambient temperature is below 10°C because this will reduce its efficiency.
- Temperature adjustments should be made according to the frequency of door openings and the quantity of food kept inside the fridge.
- Your fridge should be operated up to 24 hours according to the ambient temperature without interruption after being plugged in to be completely cooled. Do not open doors of your fridge frequently and do not place much food inside it in this period.
- During power cut, to prevent any compressor problem you should unplug the refrigerator. You should delay plugging in 5 – 10 minutes after your power supply returns. If you plug out the refrigerator for a reason you should wait at least 5 min to replug. It is important for avoiding damage to refrigerator's components.
- Your fridge is designed to operate in the ambient temperature intervals stated in the standards, according to the climate class stated in the information label. We do not recommend operating your fridge out of stated temperatures value limits in terms of cooling effectiveness.
- This appliance is designed for use at an ambient temperature within the 10°C - 43°C range.

Climate class and meaning:

T (tropical): This refrigerating appliance is intended to be used at ambient temperatures ranging from 16 °C to 43 °C.

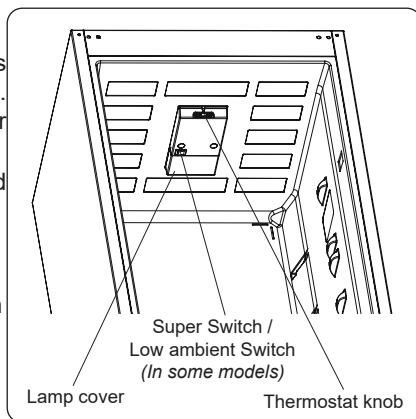

ST (subtropical): This refrigerating appliance is intended to be used at ambient temperatures ranging from 16 °C to 38 °C.

N (temperate): This refrigerating appliance is intended to be used at ambient temperatures ranging from 16 °C to 32 °C.

SN (extended temperate): This refrigerating appliance is intended to be used at ambient temperatures ranging from 10 °C to 32 °C.

Accessories

Ice Tray *(In some models)*

- Fill the ice tray with water and place in the freezer compartment.
- After the water has completely frozen, you can twist the tray as shown below to remove the ice cubes.

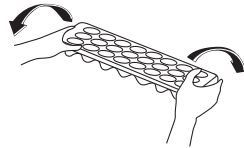

The Plastic Scraper *(In some models)*

After some time, frost will build up in certain areas of the freezer. The frost accumulated in the freezer should be removed regularly. Use the plastic scraper provided, if necessary. Do not use sharp metal objects for this operation. They could puncture the refrigerator circuit and cause irreparable damage to the unit.

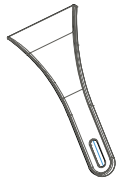

Freezer boxes *(In some models)*

The freezer box allows foods are maintained more regularly.

Removing The freezer box;

- Pull the box out as far as possible
- Pull the front of box up and out.

! Make the inverse of the same operation for the resetting the sliding compartment.

Note: Always Keep the handle of box while removing the box.

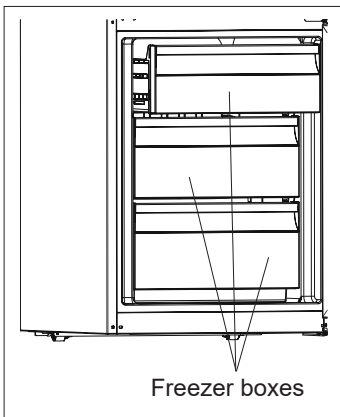

or

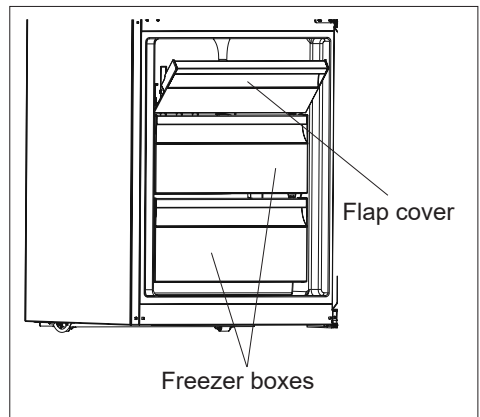

Chiller shelf *(In some models)*

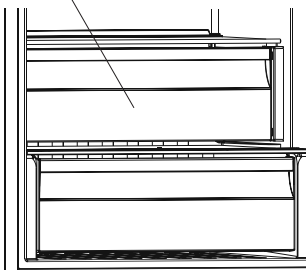

Keeping food in the Chiller compartment instead of the freezer or refrigerator compartment allows food retain freshness and flavour longer, while preserving its fresh appearance. When chiller tray becomes dirty, remove it and wash it with water.

(Water freezes at 0°C, but foods containing salt or sugar freeze at temperature lower than that)

Normally people use the chiller compartment for raw fish, lightly pickled, rice, etc...

Do not put foods you want to freeze or ice trays in order to make ice.

Removing the Chiller shelf

- Pull the chiller shelf out toward you by sliding on rails.
- Pull the chiller shelf up from rail to remove.

Humidity controller *(In some models)*

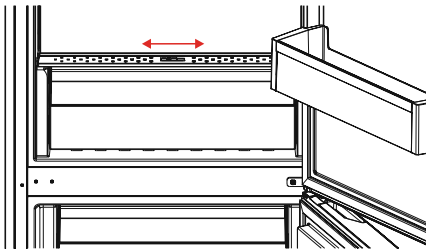

When the humidity controller in the closed position, it allows fresh fruit and vegetables to be stored longer.

In case of the crisper is totally full, the fresh dial is located in front of crisper, should be opened. By means of this the air in the crisper and humidity rate will be controlled and endurance life will be increased.

If you see any condensation on glass shelf, humidity control should be taken into the open positions.

Adjustable door shelf *(In some models)*

Six different height adjustments can be made to provide storage areas that you need by adjustable door shelf.

To change the position of adjustable door shelf ;

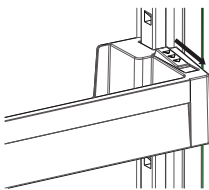

Fig. 1

Hold the bottom of the shelf and pull the buttons on the side of the door shelf direction of arrow (Fig.1). Position door shelf the height you need by moving up and down. After you get the position that you want the door shelf, release the buttons on the side of the door shelf (Fig.2) Before releasing the door shelf, move up down and make sure the door shelf is fixed.

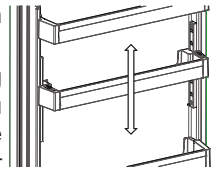

Fig. 2

Note: Before moving door shelf is loaded, you must hold the shelf by supporting the bottom. Otherwise, door shelf could fall off the rails due to the weight. So damage may occur on the door shelf or rails.

Visual and text descriptions on the accessories section may vary according to the model of your appliance.

CHAPTER 4. CLEANING AND MAINTENANCE

- Disconnect the unit from the power supply before cleaning.

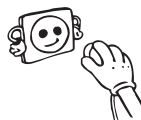

- Do not clean the appliance by pouring water.



- Make sure that no water enters the lamp housing and other electrical components.
- The refrigerator should be cleaned periodically using a solution of bicarbonate of soda and lukewarm water.



- Clean the accessories separately with soap and water. Do not clean them in the dishwasher.



- Do not use abrasive products, detergents or soaps. After washing, rinse with clean water and dry carefully. When you have finished cleaning, reconnect the plug to the mains supply with dry hands.

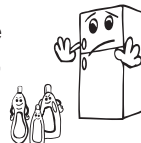

- Clean the condenser with a broom at least twice a year. This will help you to save on energy costs and increase productivity.



THE POWER SUPPLY MUST BE DISCONNECTED.

Defrosting

Defrosting the fridge compartment

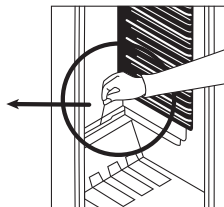
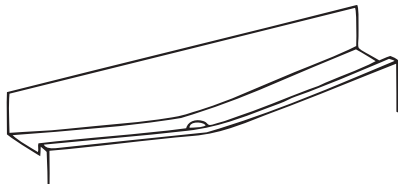

- Defrosting occurs fully automatically in fridge compartment during operation; the defrosted water collected by the evaporating tray and evaporates automatically.
- The evaporating tray and water drain hole (back of the refrigerator crisper shelf) should be cleaned periodically to prevent the water from collecting on the bottom of the fridge instead of flowing out.

Defrosting the freezer compartment

- The frost, which covers the shelves of the freezer compartment, should be removed periodically.
- Do not use sharp metal objects for this operation. They could puncture the refrigerant circuit and cause irreparable damage to the unit. Use the plastic scraper provided.
- When there is more than 5 mm of frost on the shelves, defrosting must be carried out.
- Before defrosting, place the frozen food in a cool place after wrapping it in sheets of newspaper (this will help the food to maintain its temperature for longer).
- To accelerate the defrosting process, place one or more bowls of warm water in the freezer compartment.
- Dry the inside of the compartment with a sponge or a clean cloth.
- Once the unit has been defrosted, place the food into freezer and remember to consume it in a short period of time.

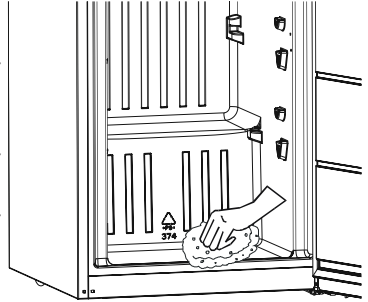

Replacing the light bulb

To replace the bulb in the fridge compartments;

1. Unplug your fridge freezer.
2. Using a screwdriver, carefully remove the light cover from the top panel.
3. Replace with a 15 watt bulb.
4. Reinstall the light cover.
5. Wait for 5 minutes before re-plugging the fridge in and restore the thermostat to its original position.

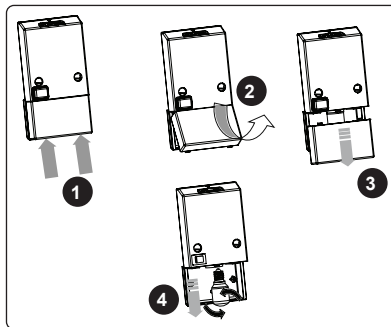

Replacing LED lighting

If your refrigerator has LED lighting contact the help desk as this should be changed by authorized personnel only.

CHAPTER 5. ARRANGING FOOD IN THE APPLIANCE

Refrigerator compartment

- To reduce humidity and consequent increase of frost never place liquids in unsealed containers in the refrigerator. Frost tends to concentrate in the coldest parts of the evaporator and in time will require more frequent defrosting.
- Never place warm food in the refrigerator. Warm food should be allowed to cool at room temperature and should be arranged to ensure adequate air circulation in the refrigerator compartment.
- Nothing should touch on the back wall as it will cause frost and the packages can stick on the back wall. Do not open the refrigerator door too frequently.
- Arrange the meat and cleaned fish(wrapped in packages or sheets of plastic) which you will use in 1-2 days,in the bottom section of the refrigerator compartment(that is above the crisper) as this is the coldest section and will ensure the best storing conditions.
- You can put the fruits and vegetables into crisper without packing.
- For normal working conditions, it will be sufficient to adjust the temperature setting of your refrigerator to +4 °C.
- The temperature of the fridge compartment should be in the range of 0-8 °C, fresh foods below 0 °C are iced and rotted, bacterial load increases above 8 °C, and spoils.
- Do not put hot food in the refrigerator immediately, wait for the temperature to pass outside. Hot foods increase the degree of your refrigerator and cause food poisoning and unnecessary spoiling of the food.
- Meat, fish, etc. should be store in the chiller compartment of the food, and the vegetable compartment is preferred for vegetables. (if available)
- To prevent cross contamination, meat products and fruit vegetables are not stored together.
- Foods should be placed in the refrigerator in closed containers or covered to prevent moisture and odors.

Food	Maximum Storing time	Where to place in the fridge compartment
Vegetables and fruits	1 week	Vegetable bin
Meat and fis	2 - 3 Days	Wrapped in plastic foil or bags or in a meat container (on the glass shelf)
Fresh cheese	3 - 4 Days	In special door shelf
Butter and margarine	1 week	In special door shelf
Bottled products milk and yoghurt	Until the expiry date recommended by the producer	In special door shelf
Eggs	1 month	In the egg shelf
Cooked food		All shelves

Some recommendations have been specified below for the placement and storage of your food in the cooling compartment.

NOTE: Potatoes, onions and garlic should not be stored in the refrigerator.

Freezer compartment

- Please use the deep freeze compartment of your refrigerator for storing the frozen food for a long time and for producing ice.
- To get maximum capacity for freezer compartment, please just use glass shelves for upper and middle section. For bottom section, please use lower basket.
- For optimum appliance performance to reach maximum freezing capacity, Set the refrigerator at 4 for 24 hours before placing fresh food into the freezer.
- After placing fresh food into the freezer, change the setting to 5 for 24 hours is generally sufficient. After 24 hours, you can reduce the setting if required.
- Please do not place the food you shall newly freeze nearby the already frozen food.
- You should freeze the food to be frozen (meat, minced meat, fish, etc.) by dividing them into portions in such a way that they can be consumed once.
- Please do not refreeze the frozen food once they are thawed. It may pose a danger for your health since it might cause problems such as food poisoning.
- Do not place the hot meals in your deep freeze before they become cold. You would cause the other food frozen beforehand in the deep freeze to become putrefied.
- When you buy frozen food, makes sure that they were frozen under appropriate conditions and the package is not torn.
- While storing the frozen food, the storage conditions on the package should certainly be observed. If there is not any explanation, the food must be consumed within the shortest time possible.
- If there had been humidification in the frozen food package and it has a foul smell, the food might have been stored under unsuitable conditions previously and gone rotten. Do not purchase this type of foods!
- The storage durations of frozen food change depending on the ambient temperature, the frequent opening and closing of the doors, thermostat settings, food type and the time elapsed from the purchase time of the food to the time it is placed into the freezer. Always abide by the instructions on the package and never exceed the indicated storage duration.

Note that; if you want to open again immediately after closing the freezer door, it will not be opened easily. It's quite normal! After reaching equilibrium condition, the door will be opened easily.

Important note:

- *Frozen foods, when thawed, should be cooked just like fresh foods. If they are not cooked after being thawed they must NEVER be re-frozen.*
- The taste of some spices found in cooked dishes (anise, basilica, watercress, vinegar, assorted spices, ginger, garlic, onion, mustard, thyme, marjoram, black pepper, etc.) changes and they assume a strong taste when they are stored for a long period. Therefore, the frozen food should be added little amount of spices or the desired spice should be added after the food has been thawed.
- The storage period of food is dependent on the oil used. The suitable oils are margarine, calf fat, olive oil and butter and the unsuitable oils are peanut oil and pig fat.
- The food in liquid form should be frozen in plastic cups and the other food should be frozen in plastic folios or bags.

Some recommendations have been specified on pages 18, 19 and 20 for the placement and storage of your food in the deep freeze compartment.

Meat and fis	Preparation	Maximum Storing time (month)
Steak	Wrapping in a foil	6 - 8
Lamb meat	Wrapping in a foil	6 - 8
Veal roast	Wrapping in a foil	6 - 8
Veal cubes	In small pieces	6 - 8
Lamb cubes	In pieces	4 - 8
Minced meat	In packages without using spices	1 - 3
Giblets (pieces)	In pieces	1 - 3
Bologna sausage/salami	Should be packaged even if it has membrane	
Chicken and turkey	Wrapping in a foil	4 - 6
Goose and Duck	Wrapping in a foil	4 - 6
Deer, Rabbit, Wild Boar	In 2.5 kg portions and as fillets	6 - 8
Freshwater fishes (Salmon, Carp, Crane, Siluroidea)	After cleaning the bowels and scales of the fish, wash and dry it; and if necessary, cut off the tail and head.	2
Lean fish; bass, turbot, flounde		4
Fatty fishes (unny, Mackarel, bluefish, anchovy		2 - 4
Shellfis	Cleaned and in bags	4 - 6
Caviar	In its package, aluminium or plastic container	2 - 3
Snails	In salty water, aluminum or plastic container	3

Note: *Frozen meat should be cooked as fresh meat after being thawed. If the meat is not cooked after being thawed, it must not be re-frozen.*

Vegetables and Fruits	Preparation	Maximum Storing time (months)
String beans and beans	Wash and cut into small pieces and boil in water	10 - 13
Beans	Hull and wash and boil in water	12
Cabbage	Cleaned and boil in water	6 - 8
Carrot	Clean and cut to slices and boil in water	12
Pepper	Cut the stem, cut into two pieces, remove the core and boil in water	8 - 10
Spinach	Washed and boil in water	6 - 9
Cauliflower	Take the leaves apart, cut the heart into pieces, and leave it in water with a little lemon juice for a while	10 - 12
Eggplant	Cut to pieces of 2cm after washing	10 - 12
Corn	Clean and pack with its stem or as sweet corn	12
Apple and pear	Peel and slice	8 - 10
Apricot and Peach	Cut into two pieces and remove the stone	4 - 6
Strawberry and Blackberry	Wash and hull	8 - 12
Cooked fruits	Adding 10 % of sugar in the container	12
Plum, cherry, sourberry	Wash and hull the stems	8 - 12

Dairy Products	Preparation	Maximum Storing time (months)	Storing Conditions
Packet (Homogenize) Milk	In its own packet	2 - 3	Pure Milk – In its own packet
Cheese-excluding white cheese	In slices	6 - 8	Original package may be used for short storing period. It should be wrapped in foil for longer periods.
Butter, margarine	In its package	6	

	Maximum Storing time (months)	Thawing time in room temperature (hours)	Thawing time in oven (minutes)
Bread	4 - 6	2 - 3	4-5 (220-225 °C)
Biscuits	3 - 6	1 - 1,5	5-8 (190-200 °C)
Pastry	1 - 3	2 - 3	5-10 (200-225 °C)
Pie	1 - 1,5	3 - 4	5-8 (190-200 °C)
Phyllo dough	2 - 3	1 - 1,5	5-8 (190-200 °C)
Pizza	2 - 3	2 - 4	15-20 (200 °C)

CHAPTER 6.

TRANSPORTATION AND CHANGING OF INSTALLATION POSITION

Transportation and changing of installation position

- The original packages and foamed polystyrene (PS) can be retained if required.
- During transportation, the appliance should be secured with a wide string or a strong rope. The instructions written on the corrugated box must be followed while transporting.
- Before transporting or changing the installation position, all the moving objects (ie, shelves, crisper...) should be taken out or fixed with bands in order to prevent them from getting damaged.

Carry your fridge in the upright position.

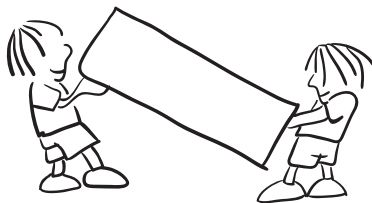

Repositioning the door

- It is not possible to change the opening direction of your refrigerator door, if the door handle on your refrigerator is installed from the front surface of the door.
- It is possible to change the opening direction of the door on models without any handles.
- If the door opening direction of your refrigerator may be changed, you should contact the nearest Authorised Service Agent to have the opening direction changed.

CHAPTER 7. BEFORE CALLING YOUR AFTER SALES SERVICE

If your fridge freezer is not working properly, it may be a minor problem, therefore to save time and money, check the following, before calling an electrician.

What to do if your appliance does not operate

Check that:

- There is no power,
- The general switch in your home is disconnected,
- The thermostat setting is on the «•» position,
- The socket is not faulty. To check this, plug the appliance in to another socket which you know is working.

What to do if your appliance performs poorly

Check that:

- You have overloaded the appliance,
- The thermostat setting is on position “1” (if so set the thermostat dial to a suitable value).
- The doors are closed properly,
- There is no dust on the condenser,
- There is enough space at the rear and side walls.

If your fridge is operating too loudly

Normal Noises

Cracking (Ice cracking) Noise:

During automatic defrosting.

When the appliance is cooled or warmed (due to expansion of appliance material).

Short cracking: Heard when the thermostat switches the compressor on/off.-

Compressor noise

- **Normal motor noise:** This noise means that the compressor operates normally
- The compressor may cause more noise for a short time when it is first activated.

Bubbling noise and splash:

- This noise is caused by the flow of the fridge freezer in the tubes of the system.

If you hear any other noises check that:

- The appliance is level
- Nothing is touching the rear of the appliance
- The objects on the appliance are vibrating.

Water flow noise: Normal flow noise of water flowing to the evaporation container during defrosting. This noise can be heard during defrosting.

Air Blow Noise: Normal fan noise. This noise can be heard in fridges during normal operation of the system due to the circulation of air.

If there is water in the lower part of the fridge freezer,

Check that:

The drain hole for the water is not clogged (use the defrost drain plug to clean the drain hole).

Recommendations

- If you do not intend to use the appliance for long time (for example during the summer holidays) unplug and clean the appliance and leave the door open to prevent the

formation of mildew and smells.

- To stop the appliance completely, unplug it from the main socket (for cleaning and when the doors are left open).
- If a problem persists after you have followed all the instructions above, please consult the nearest Authorised Service Centre.
- The lifetime of your appliance is stated and declared by the Department of Industry. The length of time for retaining parts required for the proper operation of the appliance is 10 years.

Tips for saving energy

1. Install the appliance in a cool, well ventilated room , but not in direct sunlight and not near a heat source (radiator, cooker.. etc). Otherwise use an insulating plate.
2. Allow warm food and drinks to cool down outside the appliance.
3. When thawing frozen food, place it in the refrigerator compartment. The low temperature of the frozen food will help to cool the refrigerator compartment when it is thawing. This will help to save energy. If the frozen food is put out, it results in a waste of energy.
4. Cover drinks or other liquids when placing them in the appliance. Otherwise humidity increases in the appliance. Therefore, the working time gets longer. Also covering drinks and other liquids helps to preserve smell and taste.
5. Try to avoid keeping the doors open for long periods or opening the doors too frequently as warm air will enter the cabinet and cause the compressor to switch on unnecessarily often.
6. Keep the covers of the different temperature compartments (crisper, chiller ...etc) closed
7. Door gasket must be clean and pliable. Replace gaskets if worn.
8. Energy consumption is declared with maximum load and using only bottom freezer drawer and bottom glass shelf.

1 TECHNICAL DATA

The technical information is situated in the rating plate on the internal side of the appliance and on the energy label. The QR code on the energy label supplied with the appliance provides a web link to the information related to the performance of the appliance in the EU EPREL database.

Keep the energy label for reference together with the user manual and all other documents provided with this appliance.

It is also possible to find the same information in EPREL using the link <https://eprel.ec.europa.eu> and the model name and product number that you find on the rating plate of the appliance.

See the link www.theenergylabel.eu for detailed information about the energy label.

2 INFORMATION FOR TEST INSTITUTES

Appliance for any EcoDesign verification shall be compliant with EN 62552.

Ventilation requirements, recess dimensions and minimum rear clearances shall be as stated in this User Manual at Chapter 2. Please contact the manufacturer for any other further information, including loading plans.

3 CUSTOMER CARE AND SERVICE

Always use original spare parts.

When contacting our Authorised Service Centre, ensure that you have the following data available: Model, Serial Number and Service Index.

The information can be found on the rating plate. Subject to change without notice.

The original spare parts for some specific components are available for a minimum of 7 or 10 years, based on the type of component, from the placing on the market of the last unit of the model.

Visit our website to:

www.voxelectronics.com



SRP

KK3600F - KK3600SF

UPUTSTVO ZA UPOTREBU FRIŽIDER SA ZAMRZIVAČEM

EAC



GBR	FIRE !	Warning: Risk of fire / flammable materials
SRP	POŽAR !	Upozorenje: Rizik od požara / zapaljivih materijala
SLO	POŽAR !	Opozorilo: Hevarnost požara/vnetljivi materiali
HRV/ BOS	POŽAR !	Upozorenje: Opasnost od požara / zapaljivi materijali
MKD	ПОЖАР !	Предупредување: Опасност од пожар/ запаливи материјали
PRT	INCÊNDIO !	Aviso; Risco de incêndio/materiais inflamáveis

Sadržaj

PRE UPOTREBE UREĐAJA	4
Opšta upozorenja	4
Stari i pokvareni frižideri	7
Bezbednosna upozorenja	7
Instalacija i rukovanje frižiderom	8
Pre korišćenja vašeg frižidera	8
DELOVI UREĐAJA I ODELJCI	9
Dimenzije.....	10
RAZLIČITE FUNKCIJE I MOGUĆNOSTI.....	11
Podešavanje termostata.....	11
Upozorenja za podešavanje temperature	11
Dodaci.....	12
Posuda za led	12
Plastični strugač.....	12
Kutije zamrzivača.....	12
Rashladna polica.....	13
Funkcija kontrole vlažnosti	13
Podesiva polica u vratima	13
ČIŠĆENJE I ODRŽAVANJE	14
Odleđivanje	14
Odleđivanje odeljka frižidera.....	14
Odleđivanje odeljka zamrzivača.....	15
Zamena sijalice	15
RASPOREĐIVANJE HRANE U UREĐAJU	16
Odeljak frižidera	16
Odeljak zamrzivača	17
TRANSPORT I PROMENA POLOŽAJA	21
Promena položaja vrata	21
PRE POZIVANJA SERVISA ZA PODRŠKU NAKON KUPOVINE.....	22
Saveti za uštedu energije	23
TEHNIČKI PODACI.....	24
INFORMACIJE O PERFORMANSAMA UREĐAJA.....	24
BRIGA O POTROŠAČIMA I SERVIS	24

Opšta upozorenja

! **UPOZORENJE:** Nemojte da blokirate otvore za ventilaciju na kućištu ili strukturi uređaja.

! **UPOZORENJE:** Nemojte koristiti mehaničke uređaje ili druga sredstva za ubrzavanje odmrzavanja.

! **UPOZORENJE:** Nemojte koristiti električne aparate unutar frižidera.

! **UPOZORENJE:** Nemojte da oštetite kruženje sredstva za hlađenje.

! **UPOZORENJE:** Prilikom pozicioniranja uređaja postarajte se da kabl za napajanje ne bude zaglavljen ili oštećen.

! **UPOZORENJE:** Nemojte da postavljate više prenosivih strujnih utičnica ili prenosivih jedinica napajanja na zadnjoj strani uređaja.

! **UPOZORENJE:** Da biste izbegli opasnost usled nestabilnosti uređaja, on se mora fiksirati u skladu sa uputstvima.

! Ako vaš uređaj koristi R600a kao gas za hlađenje – ovu informaciju možete da saznate sa etikete na hladnjaku - treba da budete obazrivi za vreme prenosa i montaže da biste sprečili oštećenje elemenata hladnjaka na vašem uređaju. Iako je R600a ekološki prihvatljiv i prirodan gas, on je eksplozivan. U slučaju curenja usled oštećenja na elementima hladnjaka, premestite vaš frižider dalje od otvorenog plamena ili izvora toplote i provetrite prostoriju gde je uređaj smešten na nekoliko minuta.

- Dok prenosite i smeštate frižider, nemojte oštetiti kruženje

gasa za hlađenje.

- Nemojte da skladištite eksplozivne supstance kao što su konzerve aerosola sa zapaljivim gorivom u ovaj uređaj.
- Ovaj uređaj je namenjen za korišćenje u domaćinstvu i za slične primene kao što su:
 - kuhinje u radnjama, kancelarijama i drugom radnom okruženju
 - farme i goste u hotelima, motelima i drugim rezidencijalnim objektima;
 - u pansionima za noćenje sa doručkom;
 - za katering i slične primene koje nisu povezane sa maloprodajom
- Ako se utičnica ne poklapa sa utikačem frižidera, proizvođač, servisno osoblje ili slično kvalifikovane osobe treba da zamene utikač da bi se izbegla opasnost.
- Posebni uzemljeni utikač je povezan sa kablom za napajanje vašeg frižidera. Ovaj utikač treba koristiti uz posebno uzemljenu utičnicu od 16 ampera. Ako nema takve utičnice u vašem stanu, angažujte kvalifikovanog tehničara da je instalira.
- Ovaj uređaj mogu da koriste deca starosti 8 godina i više kao i osobe sa smanjenim fizičkim, senzornim ili mentalnim sposobnostima ili nedostatkom iskustva ili znanja ako su pod nadzorom ili su poučene po pitanju korišćenja uređaja na bezbedan način i razumeju opasnost. Deca ne smeju da se igraju ovim uređajem. Čišćenje i održavanje ne smeju da sprovode deca bez nadzora.
- Deci uzrasta od 3 do 8 godina je dozvoljeno da pune i prazne rashladne uređaje. Deca ne treba da obavljaju čišćenje ili održavanje uređaja, vrlo mala deca (od 0 do 3 godine) ne treba da koriste uređaj, od male dece (od 3-8 godina) se ne očekuje da koriste uređaj na bezbedan način, osim ako su pod stalnim nadzorom,

starija deca (8 - 14 godina) i ranjiva grupa ljudi mogu bezbedno da koriste uređaj nakon što im je dat odgovarajući nadzor ili instrukcija u vezi sa upotrebom uređaja. Od vrlo ranjive grupe ljudi se ne očekuje da koriste uređaj na bezbedan način osim ako im nije dat odgovarajući nadzor.

- Ako je kabl za napajanje oštećen, proizvođač, servisno osoblje ili slično kvalifikovane osobe treba da ga zamene da bi se izbegla opasnost.
- Ovaj uređaj nije namenjen za upotrebu na nadmorskim visinama većim od 2000 m.

Da biste izbegli kontaminaciju hrane, molimo pridržavajte se sledećih uputstava:

- Otvaranje vrata na duži period može prouzrokovati značajno povećanje temperature u odeljcima uređaja.
- Redovno čistite površine koje mogu doći u dodir sa hranom i pristupačnim sistemima za odvod.
- Sirovo meso i ribu čuvajte u odgovarajućim sudovima u frižideru, tako da ne budu u kontaktu sa ili da ne kaplju na drugu hranu.
- Odeljci sa zamrznutom hranom sa dve zvezdice pogodni su za skladištenje zamrznute hrane, skladištenje ili pravljenje sladoleda i pravljenje kocki leda.
- Odeljci sa jednom, dve i tri zvezdice nisu pogodni za zamrzavanje sveže hrane.
- Ako je rashladni uređaj ostavljen prazan duže vreme, isključite ga, odmrznite, očistite, osušite i ostavite vrata otvorena kako bi se sprečilo stvaranje buđi unutar uređaja.

Stari i pokvareni frižideri

- Ako vaš stari frižider ima bravu, slomite je ili je uklonite pre odlaganja, jer se deca mogu zaglaviti unutra i može doći do nesreće.

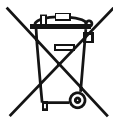

- Stari frižideri i zamrzivači sadrže izolacioni materijal i gas za hlađenje sa CFC-om ili HFC-om. Stoga, budite obazrivi da ne naškodite životnoj sredini prilikom odlaganja starih frižidera.

Raspitajte se kod lokalnih vlasti u vezi sa odlaganjem WEEE za ponovnu upotrebu, reciklažu i obnavljanje.

Napomene:

- Pročitajte priručnik sa uputstvima pažljivo pre instalacije i upotrebe uređaja. **Mi nismo odgovorni za oštećenje koje se desi usled pogrešnog korišćenja.**
- Pratite sva uputstva na uređaji i iz priručnika za upotrebu i čuvajte ovo uputstvo na bezbednom mestu da biste rešili probleme do kojih može doći u budućnosti.
- Ovaj uređaj je proizveden da se koristi u domaćinstvima i može se koristiti samo u kućnim okruženjima i za navedene namene. Nije prikladan za komercijalnu ili uobičajenu upotrebu. Takva upotreba će dovesti do kršenja garancije na uređaj i naša kompanija neće biti odgovorna za nastale gubitke.
- Ovaj uređaj je proizveden za upotrebu u kućama/stanovima i prikladan je za hlađenje / čuvanje hrane. Nije prikladan za komercijalnu ili zajedničku upotrebu i/ili skladištenje drugih supstancija osim hrane. Naša kompanija nije odgovorna za gubitke koji nastaju nepravilnom upotrebom.

Bezbednosna upozorenja

- Nemojte da koristite višestruke utičnice ili produžni kabl kada priključujete vaš frižider sa zamrzivačem.
- Nemojte da uključujete oštećeni, pokidani ili stari utikač.
- Nemojte da povlačite, savijate ili oštećujete kabl.

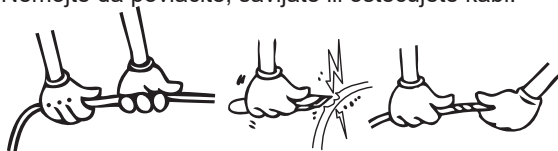

- Ovaj uređaj je projektovan za korišćenje od strane odraslih osoba, nemojte da dozvolite deci da se igraju sa uređajem ili da im dozvolite da vise na vratima uređaja.
- Nemojte da priključujete ili isključujete utikač iz utičnice vlažnim rukama, to može dovesti do strujnog udara!
- Nemojte da stavljate staklene flaše ili konzerve sa napicima u odeljak zamrzivača. Flaše ili konzerve mogu eksplodirati.
- Nemojte da stavljate eksplozivni ili zapaljivi materijal u frižider zbog bezbednosti. Pića sa većim procentom alkohola stavljajte vertikalno i čvrsto zatvorite flaše u odeljku frižidera.

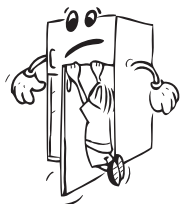

- Prilikom uzimanja leda iz odeljka zamrzivača, nemojte da ga dodirujete, led može izazvati ledene opekotine i/ili posekotine.
- Nemojte da dodirujete zamrznutu hranu vlažnim rukama! Nemojte da jedete sladoled i kocke leda odmah nakon što ih izvadite iz odeljka zamrzivača!



- Nemojte ponovo zamrzavati smrznutu hranu nakon što je otopljena. To može da izazove zdravstvene probleme kao što je trovanje hranom.
- Nemojte da prekrivate telo ili vrh frižidera. To može da utiče na performanse frižidera.
- Pričvrstite dodatke u frižideru tokom transporta za biste sprečili oštećenje dodatka.

Instalacija i rukovanje frižiderom

Pre početka upotrebe frižidera, treba da obratite pažnju na sledeće tačke:

- Radni napon vašeg frižidera je 220 - 240 V na 50 Hz.
- Ne koristite adapter utikač.
- Ne preuzimamo odgovornost za oštećenja koja nastanu usled upotrebe bez uzemljenja.
- Stavite frižider na mesto na koje neće biti izloženo direktnoj sunčevoj svetlosti.
- Vaš uređaj treba da se nalazi najmanje 50 cm od štednjaka, pećnica na gas i grejača i najmanje 5 cm od električnih šporeta.
- Frižider nikada ne treba koristiti na otvorenom prostoru ili ostaviti na kiši.
- Kada se vaš frižider postavi pored zamrzivača, treba da ima najmanje 2 cm prostora između njih da bi se sprečilo formiranje vlage na spoljašnjoj površini.
- Nemojte da stavljate ništa na svoj frižider, instalirajte frižider na prikladno mesto tako da se nalazi najmanje 15 cm od plafona.
- Podesive prednje noge treba da se podese tako da je vaš uređaj ravan i stabilan. Nožice možete da podesite okretanjem u smeru kretanja kazaljki na satu (ili u suprotnom smeru). To treba uraditi pre stavljanja hrane u frižider.
- Pre korišćenja frižidera obrišite sve delove toplom vodom sa dodatom kašičicom sode bikarbone, zatim isperite čistom vodom i osušite. Postavite sve delove nakon čišćenja.
- Montirajte plastični vodič za rastojanje (deo s crnim lopaticama na zadnjoj strani) okretanjem za 90° (kao što je prikazano na slici) da bi se sprečilo da kondenzator dodiruje zid.
- Frižider treba da se postavi uz zid na razdaljini koja ne premašuje 75 mm.

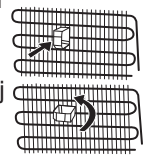

Pre upotrebe vašeg frižidera

- Kada se koristi po prvi put ili nakon transporta, držite frižider u uspravnom položaju 3 sata pre uključivanja, kako biste omogućili efikasan rad. U suprotnom, možete da oštetite kompresor.
- Vaš frižider može imati neprijatan miris po prvom uključivanju; miris će nestati kada vaš frižider počne da hladi.

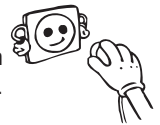

DEO 2. DELOVI UREĐAJA I ODELJCI

Ovaj aparat nije predviđen za upotrebu kao ugrađeni uređaj.

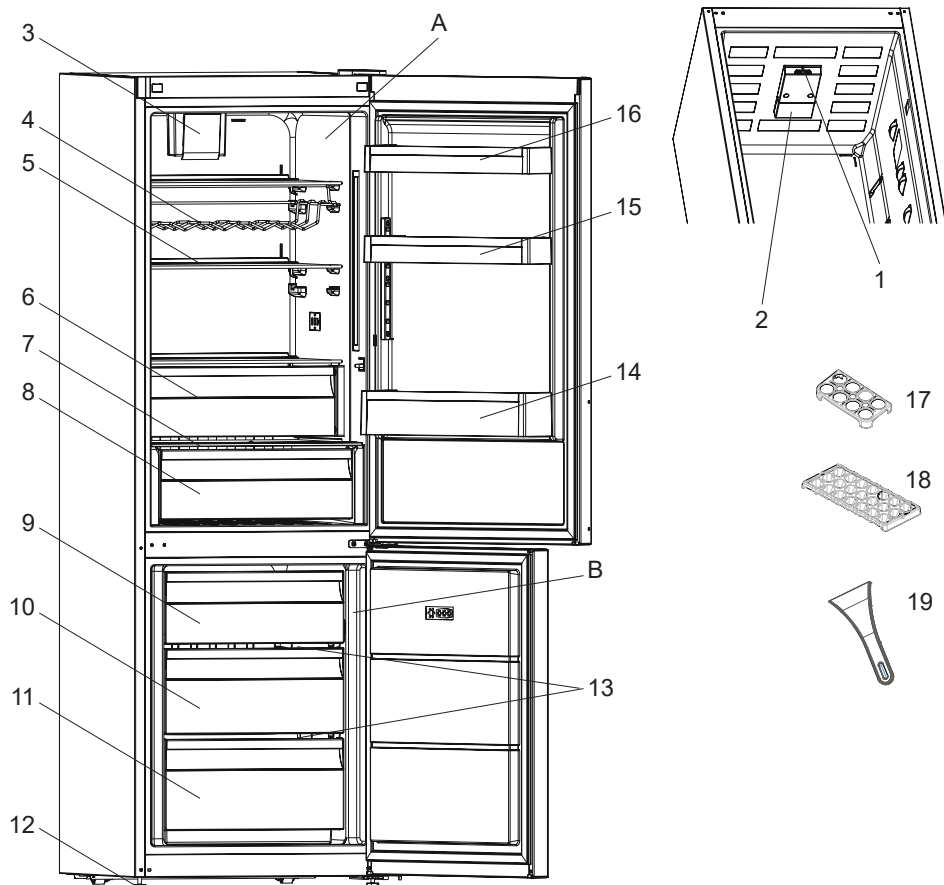

Ova prezentacija je samo za informaciju o delovima uređaja. Delovi mogu da budu različiti zavisno od modela uređaja.

A) Odeljak frižidera

B) Odeljak zamrzivača

1) Dugme termostata

2) Poklopac lampe

3. Turbo ventilaor *

4. Polica za vino *

5. Police frižidera

6. Rashladni odeljak *

7. Poklopac odeljka za voće i povrće

8. Odeljak za sveže voće i povrće

9. Poklopac gornje pregrade zamrzivača/
Gornja korpa zamrzivača

10. Srednja korpa zamrzivača

11. Donja korpa zamrzivača

12. Nožica za nivelisanje

13. Staklene police zamrzivača

14. Polica za flaše

15. Podesiva polica u vratima* / polica u vratima

16. Polica u vratima

17. Držač za jaja

18. Posude za led

19. Plastični strugač

* Kod nekih modela

Opšte napomene

Odeljak za svežu hranu (Frižider): Najefikasnija upotreba energije se obezbeđuje u konfiguraciji sa fiokama u donjem delu uređaja, i ravnomerno postavljenim policama, položaj korpi za vrata ne utiče na potrošnju energije.

Odeljak zamrzivača (Zamrzivač): Najefikasnija potrošnja energije osigurana je u konfiguraciji sa fiokama i korpama u položaju zaliha.

Dimenzije

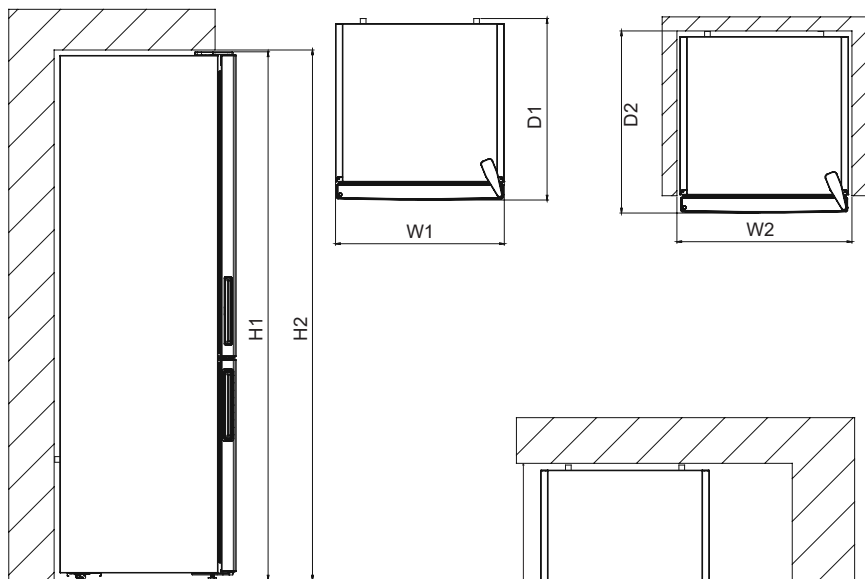

Ukupne dimenzije ¹		
H1	mm	1860
W1	mm	595
D1	mm	650

Potreban prostor za upotrebu ²		
H2	mm	2010
W2	mm	695
D2	mm	744.1

Ukupno potreban prostor za upotrebu ³		
W3	mm	981,6
D3	mm	1243,5

DEO 3. RAZLIČITE FUNKCIJE I MOGUĆNOSTI

Podešavanje termostata

Termostat automatski reguliše temperaturu unutar uređaja. Temperaturu možete regulisati rotiranjem dugmeta u pozicijama od 1 do 5.

Važna napomena: Ne rotirajte dugme manje od pozicije 1, jer to će isključiti uređaj.

Podešavanje termostata frižidera- zamrzivača:

- 1 - 2: Za kratkotrajno čuvanje hrane podesite termostat između minimalne i srednje pozicije.
- 3 - 4: Za dugotrajno čuvanje hrane podesite termostat na srednju poziciju.
- 5: Za čuvanje sveže hrane. Uređaj radi duže. Nakon postizanja željene temperature, vratite prekidač u prethodni položaj.

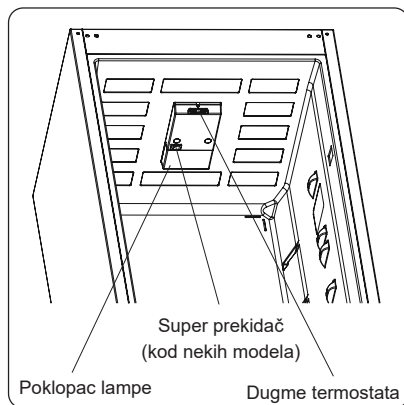

Super zamrzavanje: Ovaj prekidač koristi se kao prekidač super zamrzavanja.

Za maksimalan kapacitet zamrzavanja, uključite ovaj prekidač 24 sata pre stavljanja sveže hrane. Nakon stavljanja sveže hrane u zamrzivač, 24 sata u položaju UKLJUČENO (ON) je obično dovoljno. Da biste uštedeli energiju, isključite ovaj prekidač 24 sata nakon što ubacite svežu hranu.

Zimski prekidač: Ako je temperatura prostorije ispod 16 °C, ovaj prekidač se koristi kao zimski prekidač i održava temperaturu frižidera iznad 0 °C, a temperaturu zamrzivača ispod -18 °C na niskim ambijentalnim temperaturama.

Upozorenja za podešavanje temperature

- Ne preporučuje se da frižider radi u okolinama hladnijim od 10°C zbog očuvanja efikasnosti.
- Podešavanje termostata treba da bude u skladu sa učestalošću otvaranja vrata frižidera i količinom hrane koja se skladišti u unutrašnjosti frižidera.
- Vaš frižider treba da radi do 24 h bez prekida nakon uključanja u struju kako bi se kompletno ohladio. Tokom ovog perioda ne otvarajte često vrata i ne skladištite previše hrane u frižider.
- Tokom prekida napajanja, da biste sprečili bilo kakav problem sa kompresorom, isključite frižider iz struje. Uključivanje treba da odložite za 5 - 10 minuta nakon povratka napajanja. Ako isključujete frižider iz utičnice, sačekajte najmanje 5 minuta pre nego ponovnog uključanja. Ovo je važno da biste izbegli oštećenja komponenata frižidera.
- Vaš frižider je namenjen radu u intervalima ambijentalnih temperatura naznačenih u standardima, u skladu sa klasom klime navedenoj na informacionoj oznaci. Ne preporučuje se da frižider radi u okolinama koje nisu u napisanim intervalima, zbog efikasnost hlađenja.
- Ovaj uređaj je napravljen za upotrebu pr temperaturu okoline od 10°C - 43°C.

Klasa klime i značenje:

T (tropska): Ovaj rashladni uređaj predviđen je za upotrebu na sobnoj temperaturi koja varira od 16 °C do 43 °C.

ST (suptropska): Ovaj rashladni uređaj predviđen je za upotrebu na sobnoj temperaturi koja varira od 16 °C do 38 °C.

N (umerena): Ovaj rashladni uređaj predviđen je za upotrebu na sobnoj temperaturi koja varira od 16 °C do 32 °C.

SN (proširena umerena): Ovaj rashladni uređaj predviđen je za upotrebu na sobnoj temperaturi koja varira od 10 °C do 32 °C.

Dodaci

Posuda za led (Kod nekih modela)

- Napunite posudu za led vodom i stavite je u zamrzivač.
- Nakon što se led formirao okrenite posudu i ispašće kocke leda.

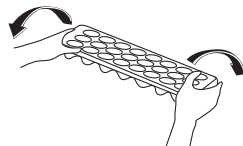

Plastični strugač (Kod nekih modela)

Nakon određenog perioda na određenim mestima u frižideru će doći do stvaranja leda. Led, koji se sakuplja u zamrzivaču treba povremeno uklanjati. Koristite plastične strugače priložene, po potrebi. Nemojte da koristite oštre predmete za ovu aktivnosti. Oni mogu da probuše kolo frižidera i izazovu nepovratno oštećenje uređaja.

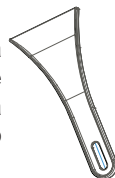

Kutije zamrzivača (Kod nekih modela)

Kutija zamrzivača omogućava urednije održavanje hrane.

Uklanjanje kutije zamrzivača;

- Povucite kutiju prema van koliko god je to moguće.
- Povucite prednji deo prema gore i prema van.

! Uradite radnju obrnutim redosledom da ponovo stavite klizeći odeljak.

Napomena: Uvek držite ručicu kutije dok uklanjate kutiju.

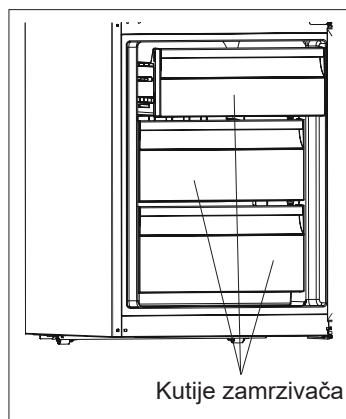

ili

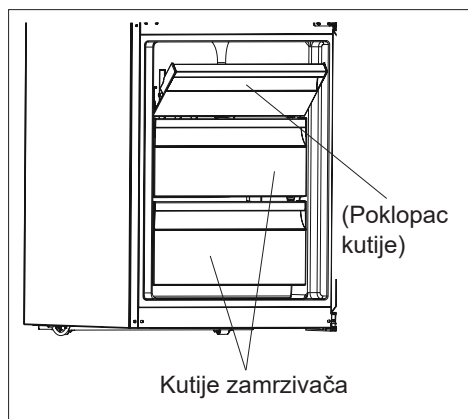

Rashladna policica (Kod nekih modela)

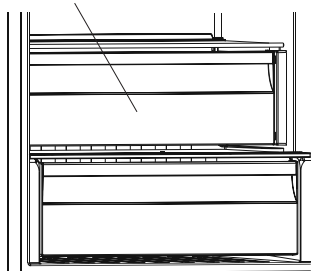

Držanje hrane u rashladnom odeljku umesto u odeljku zamrzivača ili frižidera omogućava hrani da duže zadrži svežinu i aromu, čuvajući njen svež izgled. Kada rse rashladna policica isprlja, uklonite je i operite vodom.

(Voda se zamrzava na 0 °C, ali hrana koja sadrži soli ili šećer zamrzava na nižoj temperaturi)

Obično ljudi koriste rashladni odeljak za sirovu ribu, lagano ukiseljenu hranu, pirinač itd...

Nemojte stavljati hranu koju želite zamrznuti ili posudu za led da biste pravili led.

Uklanjanje rashladne policice

- Povucite rashladnu policicu ka sebi da klizi niz šine.
- Povucite rashladnu policicu nagore sa šina da biste je uklonili.

Funkcija kontrole vlažnosti (Kod nekih modela)

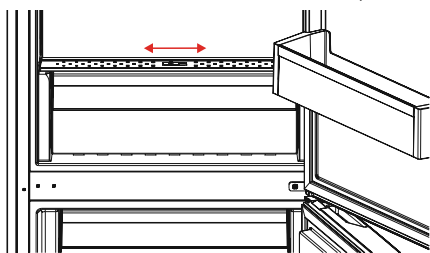

Kada je kontrolor vlažnosti u zatvorenom položaju, omogućeno je da se sveže voće i povrće skladišti tokom dužeg vremena.

U slučaju da je odeljak za voće i povrće u potpunosti pun, potrebno je otvoriti otvor za ventilaciju. Na taj način vazduh u odeljku za voće i povrće i nivo vlažnosti će biti kontrolisani i svežina će biti produžena.

Ako primetite bilo kakve znake kondenzacije na staklenoj policici, funkcija kontrole vlažnosti treba da se prebaci u otvoreni položaj.

Podesiva policica u vratima (Kod nekih modela)

Šest različitih podešavanja visine mogu se obaviti putem podesive policice u vratima, da bi se dobio prostor za čuvanje koji vam je potreban.

Da biste promenili položaj podesive policice u vratima ;

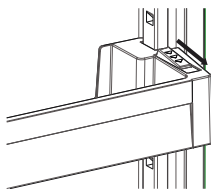

(sl 1)

Držite dno policice i povucite dugmad na strani policice u vratima u pravcu strelice (sl 1).

Postavite policicu u vratima na visinu koja vam je potrebna pomeranjem policice nadole ili nagore. Nakon postizanja željenog položaja za policicu u vratima, pustite dugmad na strani policice vrata (sl. 2) Pre otpuštanja policice u vratima pomerite je nagore i nadole da biste potvrdili da je policica fiksirana.

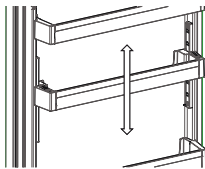

(sl 2)

Napomena: Pre nego što stavite predmete na pokretnu policicu u vratima, morate da pridržavate policicu za dno. U suprotnom, policica u vratima može ispasti sa šina zbog težine. Može doći do oštećenja policice u vratima ili šina.

Vizuelni i tekstualni opisi u odeljku sa priborom se mogu razlikovati prema modelu vašeg uređaja.

DEO 4. ČIŠĆENJE I ODRŽAVANJE

- Izvadite utikač uređaja iz utičnice pre početka čišćenja.

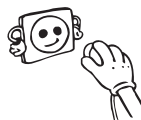

- Nemojte da perete frižider prosipanjem vode na njega.
- Vodite računa da voda ne uđe u kućište lampe ili u druge električne delove.

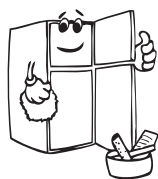

- Povremeno očistite frižider rastvorom sode bikarbone i mlake vode.

- Dodatke perite posebno, koristeći toplu i sapunjavu vodu. Ne perite ih u sudomašini.



- Ne koristite abrazivna sredstva, deterđente ili sapune. Posle pranja, isperite čistom vodom i pažljivo osušite. Kada ste završili sa čišćenjem, vratite suvim rukama utikač u utičnicu.



- Kondenzator treba da čistite četkom najmanje dva puta godišnje da biste omogućili uštedu energije i povećali produktivnost.



Isključite utikač frižidera iz utičnice tokom čišćenja.

Odleđivanje

Odleđivanje odeljka frižidera:

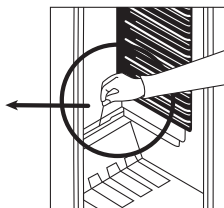
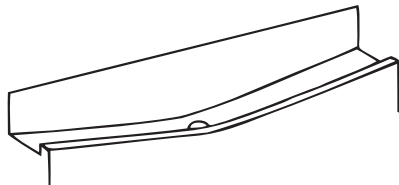

- Odleđivanje započinje automatski isključivanjem frižidera; voda nastala odleđivanjem skuplja se u za to predviđenu posudu i automatski isparava.
- Odvod i posudu za odleđenu vodu potrebno je očistiti periodično da se odvod ne bi zapušio i da se voda, umesto da ističe van, ne skuplja na dnu frižidera.

Odleđivanje odeljka zamrzivača:

- Led koji se povremeno sakuplja u zamrzivaču treba s vremena na vreme skidati
- Ne koristite oštre metalne predmete za ovu operaciju. Oni mogu da probuše krug rashladnog sredstva i nanesu nepopravljivu štetu uređaju. Koristite plastični strugač.
- Kada na policama ima više od 5 mm leda, mora se izvršiti odleđivanje.
- Pre odleđivanja stavite smrznutu hranu na hladno mesto nakon što je zamotate u papir (ovo će pomoći hrani da duže zadrži temperaturu).
- Da biste ubrzali proces odleđivanja, stavite jednu ili više posuda s toplom vodom u odeljak zamrzivača.
- Osušite unutrašnjost odeljka sunđerom ili čistu krpu.
- Kada se odeljak odleđi, stavite hranu u zamrzivač i ne zaboravite da ga konzumirate u kratkom vremenskom periodu.

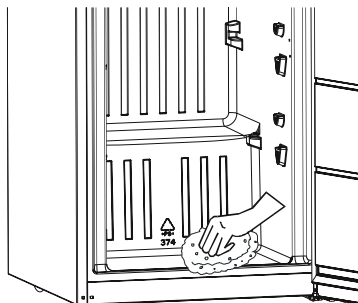

Zamena sijalice

Da bi zamenili sijalicu u frižideru treba da:

1. Isključite uređaj iz utičnice.
2. Pritisnete kandže sa strane zaštitnog stakla sijalice i uklonite ga.
3. Zamenite staru sijalicu novom, ne jačom od 15 W.
4. Vratite zaštitni poklopac.
5. Sačekajte 5 min pre nego što ponovo uključite uređaj i postavite termostat na prvobitne postavke.

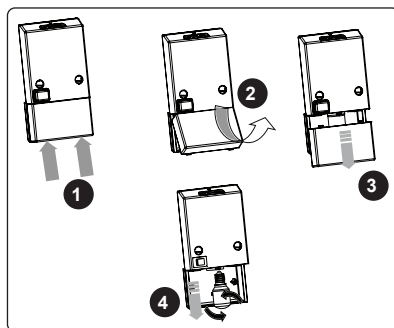

Zamena LED lampe

Ako vaš frižider poseduje LED lampu, obratite se korisničkoj službi jer nju treba da zameni isključivo ovlašćeno osoblje.

DEO 5. RASPOREĐIVANJE HRANE U UREĐAJU

Odeljak frižidera

- Da bi se smanjila vlažnost i posledično povećanje leda, u frižider nikada ne stavljajte tečnosti u nezatvorenim posudama. Led se stvara na najhladnijim delovima isparivača i vremenom će zahtevati češće odmrzavanje.
- Nikada ne stavljajte toplu hranu u frižider. Toplu hranu treba da ostavite da se ohladi na sobnoj temperaturi i treba da se složi tako da se omogući potrebna cirkulacija vazduha u odeljku frižidera.
- Ništa ne sme da dođe u dodir sa zadnjim zidom jer će izazvati stvaranje leda i pakovanja će se zalepiti za zadnji zid. Nemojte da otvarate vrata frižidera prečesto.
- Postavite meso i očišćenu ribu (umotanu u pakovanja ili plastificirani papir) koje ćete koristiti za 1–2 dana na donji deo odeljka frižidera (koji se nalazi iznad odeljka za sveže voće i povrće) jer je to najhladniji deo i obezbeđuje najbolje uslove za skladištenje.
- Možete da stavite voće i povrće u odeljak za voće i povrće bez pakovanja.
- Za normalne radne uslove biće dovoljno da podesite temperaturu vašeg frižidera na +4 ° C.
- Temperatura frižidera treba da bude u opsegu od 0-8 ° C, sveža hrana ispod 0 ° C ledi se i truli, dok se koncentracija bakterija povećava iznad 8 ° C i hrana se kvari.
- Nemojte odmah stavljati toplu hranu u frižider, ostavite je da se ohladi van frižidera. Topla hrana povećava temperaturu vašeg frižidera i izaziva trovanje hranom i nepotrebno kvarenje hrane.
- Meso, riba itd. treba čuvati u hladnijoj pregradi za hranu, a pregrada za povrće je poželjna za povrće. (ako je na dostupna)
- Da bi se izbegla međusobna kontaminacija, nemojte da čuvate mesne proizvode zajedno sa voćem i povrćem.
- Hranu treba čuvati u frižideru u zatvorenim posudama ili pokrivenu kako bi se sprečili vlaga i mirisi.

Hrana	Maksimalno čuvanja	vreme	Gde smestiti u odeljak frižidera
Povrće i voće	1 sedmica		Odeljak za povrće
Meso i riba	2–3 dana		Umotano u plastičnu foliju ili kese ili u posudi za meso (na staklenoj polici)
Sveži sir	3–4 dana		U posebnoj polici u vratima
Puter i margarin	1 sedmica		U posebnoj polici u vratima
Flaširani proizvodi mleko i jogurt	Do roka trajanja koji je preporučen od strane proizvođača		U posebnoj polici u vratima
Jaja	1 mesec		U postolju za jaja
Kuvana hrana			Sve police

Neke preporuke su navedene u nastavku za smeštanje i čuvanje vaše hrane u odeljku za hlađenje.

NAPOMENA: Krompir, crni luk i beli luk ne bi trebalo čuvati u frižideru.

Odeljak zamrzivača

- Koristite odeljak za duboko zamrzavanje u svom frižideru za skladištenje zamrznute hrane na duže vreme i za proizvodnju leda.
- Da biste iskoristili maksimalni kapacitet odeljka za zamrzavanje, koristite staklene police za gornji i srednji deo. Za donji deo, koristite donju korpu.
 - Da bi optimalne performanse uređaja postigle maksimalan kapacitet zamrzavanja, postavite frižider na poziciju 4 na 24 sata pre nego što stavite svežu hranu u zamrzivač.
 - Nakon stavljanja sveže hrane u zamrzivač, promenite poziciju termostata u 5 i period od 24 sata je uglavnom dovoljan. Posle 24 sata možete smanjiti podešavanje temperature ako je potrebno.
- Nemojte da stavljate hranu koju ćete zamrzavati blizu zamrznute hrane.
- Hranu koju treba zamrznuti (meso, mleveno meso, riba itd.) treba zamrznuti u porcijama tako da se mogu konzumirati odjednom.
- Nemojte ponovo da zamrzavate hranu nakon što se otopi. To može da predstavlja opasnost po vaše zdravlje jer može da dovede do problema kao što je trovanje hranom.
- Nemojte da stavljate vruća jela u odeljak za duboko zamrzavanje dok se ne ohlade. Dovedi biste do kvarenja prethodno zamrznute hrane u odeljku za duboko zamrzavanje.
- Kada kupujete zamrznutu hranu, proverite da li je zamrznuta pod odgovarajućim uslovima i da pakovanje nije pocepano.
- Kada skladištite zamrznutu hranu, potrebno je poštovati uslove skladištenja na pakovanju. Ako nema objašnjenja, hranu treba konzumirati u najkraćem mogućem roku.
- Ako je pakovanje zamrznute hrane vlažno i odaje neprijatan miris, hrana je možda prethodno skladištena u neodgovarajućim uslovima i pokvarila se. Nemojte da kupujete ovu vrstu hrane!
- Uslovi skladištenja zamrznute hrane se razlikuju u zavisnosti od temperature sredine, čestog otvaranja i zatvaranja vrata, podešavanja termostata, tipova hrane i perioda koji je prošao od kada je hrana kupljena do trenutka kada uđe u frižider. Uvek sledite uputstva napisana na pakovanju i nikada nemojte prelaziti maksimalni naznačeni period čuvanja.

Imajte na umu da ako želite da otvorite frižider ponovo odmah po zatvaranju vrata, neće se otvoriti jednostavno. To je normalno! Nakon postizanja stanja izbalansiranosti, vrata će se otvoriti lako.

Važna napomena:

- *Zamrznuta hrana, kada se otopi, treba biti skuvana isto kao i sveža hrana. Ako se ne skuva nakon što se otopi, NIKADA se ne sme ponovo zamrznuti.*
- Ukus nekih začina koji se nalaze u kuvanim jelima (anis, bosiljak, potočarke, sirće, razni začini, đumbir, beli luk, crveni luk, senf, majčina dušica, majoran, crni biber itd.) dobiju jači ukus kada se čuvaju duži vremenski period. Zato, u zamrznutu hranu treba dodati malu količinu začina ili željeni začini nakon što se hrana odmrzne.
- Period čuvanja hrane zavisi od masnoće koja je korišćena. Odgovarajuće masnoće su margarin, teleća mast, maslinovo ulje i maslac, a neodgovarajuće masnoće su masti kikirikija i svinjska mast.
- Hranu u tečnom obliku bi trebalo zamrznuti u plastičnim posudama, a drugu hranu bi trebalo zamrznuti u plastičnim folijama ili kesama.

Neke preporuke za stavljanje i čuvanje namirnica u odeljku za duboko zamrzavanje date su na stranama 18, 19 i 20.

Meso i riba	Priprema	Maksimalno vreme čuvanja (meseci)
Odrezak	Umotavanje u foliju	6–8
Jagnjetina	Umotavanje u foliju	6–8
Pečena teletina	Umotavanje u foliju	6–8
Teleće kockice	Komadići	6–8
Jagnjeće kockice	Na komadiće	4–8
Mleveno meso	U pakovanjima bez korišćenja začina	1–3
Iznutrice živine (na komadiće)	Na komadiće	1–3
Bolonjska kobasica/salama	Treba upakovati iako ima foliju	
Piletina i ćurka	Umotavanje u foliju	4–6
Guska i patka	Umotavanje u foliju	4–6
Jelen, zec, divlja svinja	U porcijama od 2,5 kg i kao fileti	6–8
Slatkovodne ribe (losos, šaran, ždral, som)	Nakon čišćenja iznutrica i krljušti ribe, operite je i osušite; po potrebi, odsecite rep i glavu.	2
Posna riba; brancin, raža, iverak		4
Masna riba (tunj, skuša, lufer, inćun)		2–4
Morski plodovi	Očišćeno i u kesama	4–6
Kavijar	U svom pakovanju, aluminijumskoj ili plastičnoj posudi	2–3
Puževi	U slanoj vodi, aluminijumskoj ili plastičnoj posudi	3

Napomena: Zamrznuto meso treba kuvati kao sveže meso nakon odležavanja. Ako se meso ne skuva nakon odležavanja, ne sme se ponovo zamrzavati.

Povrće i voće	Priprema	Maksimalno vreme čuvanja (meseći)
Boranija i pasulj	Operite i isecite na male komade i skuvajte u vodi	10–13
Pasulj	Pretrebite i operite i skuvajte u vodi	12
Kupus	Očistite i skuvajte u vodi	6–8
Šargarepa	Očistite i isecite na kriške i skuvajte u vodi	12
Paprika	Isecite peteljku, isecite na dva dela, uklonite jezgro i skuvajte u vodi	8–10
Spanać	Operite i skuvajte u vodi	6–9
Karfiol	Razdvojite lišće, isecite srce na delove i ostavite nakratko u vodi sa malo limunovog soka	10–12
Plavi patlidžan	Isecite na delove od 2 cm nakon pranja	10–12
Kukuruz	Očistite i pakujte sa peteljkom ili kao sladak kukuruz	12
Jabuka i kruška	Oljuštite i isecite	8–10
Kajsija i breskva	Isecite na dva dela i uklonite jezgro	4–6
Jagoda i kupina	Operite i pretrebite	8–12
Kuvano voće	Dodavanje 10% šećera u posudu	12
Šljiva, trešnja, bobice ruja	Operite i pretrebite peteljke	8–12

Mlečni proizvodi	Priprema	Maksimalno vreme čuvanja (meseći)	Uslovi čuvanja
Pakovano (homogenizovano) mleko	U svom pakovanju	2–3	Obrano mleko – u svom pakovanju
Sir – osim belog sira	Na kriške	6–8	Originalno pakovanje se može koristiti za kratko čuvanje. Treba ga zamotati u foliju u slučaju dužeg čuvanja.
Puter, margarin	U svom pakovanju	6	

	Maksimalno vreme čuvanja (meseći)	Vreme topljenja na sobnoj temperaturi (časova)	Vreme topljenja u rerni (minuta)
Hleb	4–6	2–3	4–5 (220–225 °C)
Biskviti	3–6	1–1,5	5–8 (190–200 °C)
Testenina	1–3	2–3	5–10 (200–225 °C)
Pita	1–1,5	3–4	5–8 (190–200 °C)
Lisnato testo	2–3	1–1,5	5–8 (190–200 °C)
Pica	2–3	2–4	15–20 (200 °C)

DEO 6. TRANSPORT I PROMENA POLOŽAJA

Transport i promena položaja instaliranja

- Originalno pakovanje i pena (PS) se mogu zadržati zbog ponovnog transporta (opciono).
- Prilikom transporta uređaj treba vezati širokom trakom ili jakim kanapom. Pravila napisana na kutiji se moraju primeniti prilikom transporta.
- Pre transporta ili menjanja položaja instaliranja, uklonite pokretne delove (police, dodaci, posude za povrće itd.) ili ih pričvrstite u frižideru koristeći trake kako biste sprečili njihovo oštećenje.

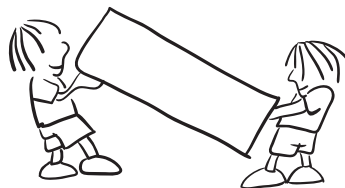

Frižider nosite u uspravnom položaju.

Promena položaja vrata

- Nije moguće promeniti smer otvaranja vrata frižidera ako su ručke na vratima postavljene na prednjoj površini vrata.
- Moguće je promeniti smer otvaranja vrata na modelima bez drške.
- Ako se smer otvaranja vrata na vašem frižideru može promeniti, treba da kontaktirate najbliži ovlašćeni servis da biste promenili smer otvaranja vrata.

PRE POZIVANJA SERVISA ZA PODRŠKU NAKON KUPOVINE

Ako vaš frižider sa zamrzivačem ne radi pravilno, to može biti manji problem, stoga proverite sledeće, pre nego što pozovete električara da biste uštedeli vreme i novac.

Šta raditi ako uređaj ne radi;

Proverite;

- Da li je nestalo struje,
- Glavni osigurač u vašem domu je isključen
- Termostat je postavljen u položaju "•".
- Utičnica je neispravna. Da biste ovo proverili, priključite drugi uređaj za koji znate da radi na istu utičnicu.

Šta raditi ako uređaj radi slabo;

Proverite;

- Da li ste preopteretili uređaj.
- Termostat je postavljen an poziciju "1" (ako jeste, postavite termostat na odgovarajući položaj)
- Vrata nisu dobro zatvorena.
- Na kondenzatoru ima prašine,
- Na zadnjem i bočnim zidovima nema dovoljno prostora.

Ako vaš frižider radi previše bučno;

Normalna buka

Zvuk pucketanja (pucketanje leda):

Tokom automatskog odmrzavanja.

Kada se uređaj hladi ili zagreva (usled širenja materijala uređaja).

Kratko pucketanje: Čuje se kada termostat uključuje ili isključuje kompresor.

Zvuk kompresora:

- **Normalna buka motora:** Ovaj zvuk ukazuje na to da kompresor radi normalno.
- Kompresor može da izazove više buke tokom kraćeg perioda kada se prvi put aktivira.

Buka slična mehurićima i prskanju: Ovu buku izaziva protok gasa za hlađenje u cevima sistema.

Ako čujete bilo kakve druge zvukove, proverite sledeće:

- Da li je uređaj dobro nivelisan.
- Da li nešto dodiruje zadnji deo uređaja.
- Da li neki predmeti na uređaju bibriraju.

Buka slična toku vode: Normalna buka protoka vode do odeljka za isparavanje tokom odmrzavanja. Ova buka se može čuti tokom odmrzavanja.

Buka duvanja vazduha: Normalna buka ventilatora. Ova buka se može čuti u frižideru tokom normalnog rada sistema usled cirkulacije vazduha.

Ako ima vode u donjem delu frižidera sa zamrzivačem;

Proverite:

Da li je otvor za odvod za odleđenu vodu zapušten (koristite zapušač za otvor za odvod da biste očistili otvor za odvod).

Preporuke

- Ako nećete koristiti svoj frižider – zamrzivač tokom dužeg vremena (npr. za vreme letnjih praznika) isključite ga iz utičnice, očistite i ostavite vrata otvorena da sprečite vlažnost i mirise.

- Da biste uređaj potpuno zaustavili, iskopčajte ga iz glavne utičnice (radi čišćenja i kada su vrata otvorena).
 - Ako se problem nastavi da se pojavljuje nakon što ste se pridržavali svih gore navedenih uputstava, obratite se najbližem ovlašćenom servisnom centru.
 - Životni vek vašeg uređaja navodi i objavljuje Ministarstvo privrede.
- Vreme zadržavanja delova potrebnih za pravilan rad uređaja je 10 godina.

Saveti za uštedu energije

1. Postavite uređaj u hladnoj, dobro provetреноj prostoriji ali ne na direktnoj sunčevoj svetlosti ili u blizini izvora toplote (radijator, šporet itd.). U suprotnom, koristite ploču za izolaciju.
2. Ohladite hranu i piće van uređaja.
3. Prilikom odmrzavanja zaleđene hrane, stavite je u odeljak frižidera. Niska temperatura zamrznute hrane će pomoći kod hlađenja odeljka frižidera dok se otapa. To će vam omogućiti da uštedite energiju. Ako se zamrznuta hrana izvadi, to dovodi do gubitka energije.
4. Prekrijte pića ili druge tečnosti kada ih stavljate u uređaj; u suprotnom, vlažnost se povećava u uređaju. Stoga radno vreme postaje duže. Takođe pokrivanje pića i drugih tečnosti pomaže u otklanjanju neprijatnog mirisa i ukusa.
5. Pokušajte da izbegavate da držite vrata otvorena duže vreme ili da otvarate vrata previše često jer topao vazduh ulazi u odeljak i dovodi do toga da se kompresor uključuje bespotrebno često.
6. Držite poklopce odeljaka sa različitom temperaturom zatvorene (odeljak za sveže voće i povrće, za brzo hlađenje itd)
7. Zaptivač na vratima mora da bude čist i gibak. Zamenite zaptivače ako se pohabaju.
8. Naznačena potrošnja energije obuhvata maksimalno opterećenje i korišćenje samo donje fioke zamrzivača i donje staklene police

1 TEHNIČKI PODACI

Tehničke informacije nalaze se na natpisnoj pločici na unutrašnjoj strani uređaja i na energetske nalepnici.

QR kod na energetske nalepnici isporučenoj sa uređajem daje vam web link o informacijama u vezi sa performansama uređaja u EU EPREL bazi podataka. Energetske nalepnicu sačuvajte radi buduće reference zajedno sa uputstvom za upotrebu i svim ostalim dokumentima isporučenim uz ovaj uređaj.

Takođe je moguće pronaći iste informacije u EPREL-u putem linka <https://eprel.ec.europa.eu> i naziva modela i broja proizvoda koji se nalazi na natpisnoj pločici sa podacima o uređaju.

Za detaljne informacije o energetske nalepnici pogledajte link www.theenergylabel.eu

2 INFORMACIJE O TESTU PERFORMANSI (TEST INSTITUTE)

Za svaku Eko Dizajn verifikaciju, uređaj mora biti u skladu sa EN 62552 standardom. Ventilacioni zahtevi, dimenzije udubljenja i minimalni vaz dušni prostor moraju biti navedeni ovom korisničkom uputstvu u Poglavlju 2. Molimo vas da kontaktirate proizvođača za sve dodatne informacije, uključujući planove utovara.

3 SERVIS I BRIGA O KORISNIKU

Uvek koristite originalne rezervne delove.

Kada kontaktirate naš ovlašćeni servisni, potrebni su vam sledeći podaci : model, serijski broj i indeks servisa.

Informacije se mogu naći na natpisnoj pločici. Podložne su promenama bez najave. Originalni rezervni delovi za neke određene komponente dostupni su najmanje 7 ili 10 godina, u zavisnosti od vrste komponente, od stavljanja na tržište poslednjeg modela uređaja.

Posetite naš web sajt:

www.voxelectronics.com



SLV

KK3600F - KK3600SF

NAVODILA ZA UPORABO HLADILNIK S ZAMRZOVALNIKOM

EAC



GBR	FIRE !	Warning: Risk of fire / flammable materials
SRP	POŽAR !	Upozorenje: Rizik od požara / zapaljivih materijala
SLO	POŽAR !	Opozorilo: Hevarnost požara/vnetljivi materiali
HRV/ BOS	POŽAR !	Upozorenje: Opasnost od požara / zapaljivi materijali
MKD	ПОЖАР !	Предупредување: Опасност од пожар/ запаливи материјали
PRT	INCÊNDIO !	Aviso; Risco de incêndio/materiais inflamáveis

Kazalo

PRED UPORABO VAŠE NAPRAVE.....	4
Splošna opozorila.....	4
Stari in nedelujoči hladilniki.....	7
Varnostna opozorila.....	7
Namestitev in delovanje vašega hladilnika	8
Pred uporabo vašega hladilnika.....	8
VAŠ HLADILNIK Z ZAMRZOVALNIKOM.....	9
Dimenzije.....	10
UPORABA HLADILNIKA Z ZAMRZOVALNIKOM.....	11
Nastavitev termostata.....	11
Opozorila o temperaturnih nastavitvah.....	11
Pripomočki.....	12
Kalup za led.....	12
Plastično strgalo	12
Predal zamrzovalnika	12
Polica zgornjega hladilnika	13
Krmilnik vlažnosti	13
Nastavljiva vratna polica	13
ČIŠČENJE IN VZDRŽEVANJE.....	14
Odmrzovanje	14
Odmrzovanje hladilnika	14
Odmrzovanje zamrzovalnika	15
Menjava žarnice.....	15
RAZPOREJANJE HRANE V APARATU.....	16
Predel hladilnika.....	16
Predel zamrzovalnika.....	17
PREVAŽANJE IN PREMIKANJE.....	21
Premestitev vrat.....	21
PRED KLICANJEM POPRODAJNEGA SERVISERJA.....	21
Nasveti za varčevanje z energijo	23
TEHNIČNI PODATKI.....	24
INFORMACIJA ZA INŠTITUTE ZA PREIZKUŠANJE	24
PODPORA UPORABNIKOM IN POPRAVILO.....	24

1. DEL PRED UPORABO VAŠE NAPRAVE

Splošna opozorila

⚠ OPOZORILO: Ventilacijske odprtine v ohišju naprave ali v obdani zaščiti naj bodo brez ovir.

⚠ OPOZORILO: Ne uporabljajte mehaničnih naprav ali drugih sredstev za pospeševanje procesa odmrzovanja, razen tega, kar priporoča proizvajalec.

⚠ OPOZORILO: Ne uporabljajte električnih naprav v notranjosti delov naprave za shranjevanje živil, razen če so takšne vrste, ki jih priporoča proizvajalec.

⚠ OPOZORILO: Ne poškodujte hladilnega sistema.

⚠ OPOZORILO: Pri namestitvi naprave se prepričajte, da napajalni kabel ni zataknjen ali poškodovan.

⚠ OPOZORILO: Na zadnji del naprave na nameščajte več prenosnih vtičnic ali prenosnih virov napajanja.

⚠ OPOZORILO: Da bi se izognili nevarnosti zaradi nestabilne naprave, jo morate namestiti v skladu z navodili.

⚠ Če vaša naprava uporablja hladilno sredstvo R600a - te podatke si lahko preberete z etikete na hladilniku - morate biti previdni med prevozom in MONTAŽO, da se hladilni elementi v vašem aparatu ne poškodujejo. Čeprav je R600a okolju prijazen, pa je zemeljski plin. Je eksploziven, in zato v primeru uhajanja plina, ki se je pojavil zaradi poškodb hladilnih elementov, premaknite svoj hladilnik v stran od odprtega ognja ali virov toplote ter za nekaj minut prezračite sobo, kjer se nahaja naprava.

- Med prevažanjem in namestitvijo hladilnika, nikar ne poškoduje hladilnih elementov hladilnika.
- V tej napravi ne hranite eksplozivnih snovi, kot so pločevinke aerosola z vnetljivim pogonskim plinom.

- Ta naprava je namenjena gospodinjski in podobni uporabi, kot npr.:
 - kuhinjska območja za osebje v trgovinah, pisarnah in drugih delovnih okoljih,
 - kmetije in stranke v hotelih in drugih podobnih stanovanjskih okoljih,
 - hosteli, moteli,
 - gostinske storitve in podobno, razen maloprodaje.
- Če se vtičnica ne ujema z vtičem hladilnika, ga mora zamenjati proizvajalec, serviser ali podobna usposobljena oseba, da ne pride do nevarnosti.
- Na napajalni kabel vašega hladilnika je bil povezan poseben ozemljeni vtič. Ta vtič je treba uporabljati s posebej ozemljeno vtičnico 16 amper. Če v vaši hiši ni takšne vtičnice, naj vam jo namesti usposobljeni električar.
- To napravo lahko uporabljajo otroci, stari 8 let ali več in osebe, ki imajo zmanjšane telesne, čutne ali umske zmožnosti ali so brez izkušenj in znanja, če so pod nadzorom ali so prejele navodila za varno uporabo naprave in razumejo vpletenáveganja. Otroci se ne smejo igrati z napravo. Otroci ne smejo opravljati čiščenja ali vzdrževanja naprave brez nadzora.
- Otrokom starosti od 3 do 8 let je dovoljeno napolniti in izprazniti hladilne naprave. Otroci naj ne opravljajo čiščenja ali vzdrževanja naprave, zelo majhni otroci (od 0 do 3 let) naprav naj ne uporabljajo, od majhnih otroci (od 3-8 let) ne pričakujemo, da naprave uporabljajo varno, razen če so pod stalnim nadzorom, starejši otroci (8-14 let) in ranljivi ljudi lahko naprave uporabljajo varno z ustreznim spremstvom ali po navodilih o uporabi naprave. Od bolj ranljivih oseb se ne pričakuje, da naprave uporabljajo varno, razen, če so pod nadzorom.

- Če je napajalni kabel poškodovan, ga mora zamenjati proizvajalec, serviser ali podobna usposobljena oseba, da bi se izognili tveganjem.
- Ta naprava ni namenjena za uporabo na višini, ki presega 2000 m.

Da bi se izogibali kontaminaciji hrane, prosimo upoštevajte naslednja navodila:

- Predolgo odprta vrata lahko povzročajo znatno povečanje temperature v predalih naprave.
- Redno čistite površine, ki lahko pridejo v stik z hrano in dosegljivimi odvodnimi sistemi.
- Surovo meso in ribe hranite v ustreznih posodah v hladilniku, ne da bi prišli v stik ali kapljali na ostalo hrano.
- Predali z zamrznjeno hrano z dvema zvezdicama so primerni za shranjevanje zamrznjene hrane, shranjevanje ali pripravo sladoleda ter pripravo ledenih kock.
- Predali z eno, dvema in tremi zvezdicami niso primerni za zamrzovanje sveže hrane.
- Če hladilnik nameravamo ostaviti prazen dalj časa, ga izklopimo, odtajamo, očistimo, posušimo ter ostavimo vrata odprta, da bi preprečili nastanek plesni v napravi.

Stari in nedelujoči hladilniki

- Če ima vaš stari hladilnik ključavnico, jo zlomite ali jo odstranite preden ga zavržete, saj se lahko otroci ujamejo vanj, kar lahko povzroči nesrečo.

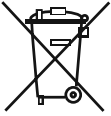

- Stari hladilniki in zamrzovalniki vsebujejo izolacijski material in hladilno sredstvo s CFCjem ali HFCjem. Zato pazite, da ne škodujete okolju, ko se vaši stari hladilniki zavržejo. Prosimo, da se posvetujete s svojim občinskim organom o odstranjevanju OEEO za namene ponovne uporabe, recikliranja in predelave.

Opombe:

- Prosimo, skrbno preberite navodila za uporabo pred namestitvijo in uporabo vaše naprave. **Naše podjetje ne odgovarja za nastalo škodo zaradi napačne uporabe.**
- Sledite vsem navodilom na napravi in navodilom priročnika za uporabo, in ta priročnik hranite na varnem mestu, da rešite težave, ki se lahko pojavijo v prihodnosti.
- Ta naprava je proizvedena za uporabo v domovih in se lahko uporablja le v gospodinskih okoljih in za določene namene. Ni primerna za poslovno ali skupno uporabo. Takšna nenamenska uporaba prekine jamstvo za napravo in naše podjetje ne odgovarja za možno škodo.
- Ta naprava je proizvedena za uporabo v hišah in je primerna le za hlajenje/shranjevanje hrane. Ni primerna za poslovno ali skupno uporabo in/ali za shranjevanje snovi, razen za hrano. Naše podjetje ne odgovarja za škodo, ki se v nasprotnem primeru lahko zgodi.

Varnostna opozorila

- Ne uporabljajte večdelnih vtičnic ali podaljška ko priključujete hladilnik-zamrzovalnik.
- Ne uporabljajte vtičev, katerih kabel je poškodovan, strgan ali obrabljen.
- Ne vlecite, zvijajte in ne poškodujte kabla.

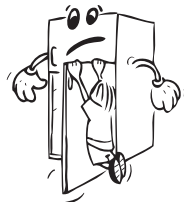

- Ta izdelek je namenjen za uporabo s strani odraslih, prosimo, ne pustite, da se otroci igrajo z napravo in se obešajo z rokami na vrata.
- Vtiča iz vtičnice nikoli ne vlecite z mokrimi rokami, da ne pride do električnega udara!
- Nikoli ne postavljajte pijač v steklenicah in pločevinkah v predel za globoko zamrzovanje vašega hladilnika. Steklenice in pločevinke lahko eksplodirajo.
- Ne postavljajte nobenih eksplozivnih in vnetljivih snovi v hladilnik. Pijače z visoko vsebnostjo alkohola postavite v hladilnem predelu naprave tesno zaprte z njihovimi pokrovi in v navpičnem položaju.
- Izogibajte se stiku rok z izvzetim ledom, ki je bil ustvarjen v predelu za globoko zamrzovanje, saj lahko led povzroči opekline in/ali vreznine.
- Ne dotikajte se zamrznjenih živil z mokrimi rokami! Ne jejte sladoleda in kock ledu takoj za tem, ko ste jih vzeli iz predela za zamrzovanje!
- Ne zamrzujte ponovno prej zamrznjeno hrano, ko se je že stalila.

To je lahko nevarno za vaše zdravje, saj lahko povzroči težave, kot je zastrupitev s hrano.

- Ne pokrivajte ohišje in/ali zgornjo stran hladilnika s čipko. To bo negativno vplivalo na delovanje hladilnika.
- Fiksirajte premične dele v hladilniku, da ne bi prišlo do poškodb med premikanjem.

Namestitev in delovanje vašega hladilnika

Pred začetkom uporabe vašega hladilnika, upoštevajte naslednje točke:

- Delovna napetost vašega hladilnika je 220-240 V in 50 Hz.
- Ne uporabljajte adapterja za vtič.
- Naše podjetje ne odgovarja za škodo, ki lahko nastane zaradi uporabe brez nameščene ozemljitve.
- Postavite svoj hladilnik na primerno mesto, da ne bo izpostavljen neposredni sončni svetlobi.
- Vaša naprava bi morala biti vsaj 50 cm stran od kuhalnikov, plinskih pečic in radiatorjev ter vsaj 5 cm stran od električnih pečic.
- Vaš hladilnik se ne sme uporabljati na prostem in ne sme stati na dežju.
- Če je vaš hladilnik v bližini zamrzovalnika, morate pustiti prostor vsaj 2 cm med njima, da bi preprečili kondenzacijo na zunanjih površinah.
- Ne postavljajte težkih predmetov na vaš hladilnik in postavite hladilnik na primerno mesto tako, da bo na vrhu prostora za minimalno 15 cm.
- Ustrezno prilagodite nastavljive sprednje nogice, da zagotovite, da je vaša naprava ravna in stabilna. To lahko zagotovite z obračanjem nogic v smeri urinega kazalca (ali v nasprotni smeri). Ta proces opravite, preden položite živilo v hladilnik.
- Pred uporabo hladilnika, obrišite vse dele s toplo vodo, ki ji dodate eno žličko jedilne sode, nato pa jih sperite s čisto vodo in posušite. Po zaključenem čiščenju, postavite vse dele nazaj na svoje mesto.
- Da preprečite kondenzatorju (črni element s krilci na zadnji strani), da se dotika stene, namestite plastični distančnik na mesto z rotacijo za 90°, kot prikazuje slika.
- Hladilnik mora biti postavljen ob steno z razdajo največ 75 mm.

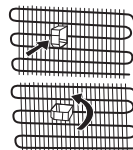

Pred uporabo vašega hladilnika

- Med prvim delovanjem ali za zagotovitev učinkovitega delovanja naprave po premeščanju, dovolite vašemu hladilniku, da ostane nedejaven za 3 ure (v navpičnem položaju), nato vstavite vtičač v vtičnico. V nasprotnem primeru lahko poškodujete kompresor.
- Prvič, ko deluje vaš hladilnik, lahko vonjate smrad. Ta vonj mora izginiti, ko začne vaš hladilnik hlajenje.



2. DEL VAŠ HLADILNIK Z ZAMRZOVALNIKOM

Ta aparat ni namenjen uporabi kot vgradni aparat.

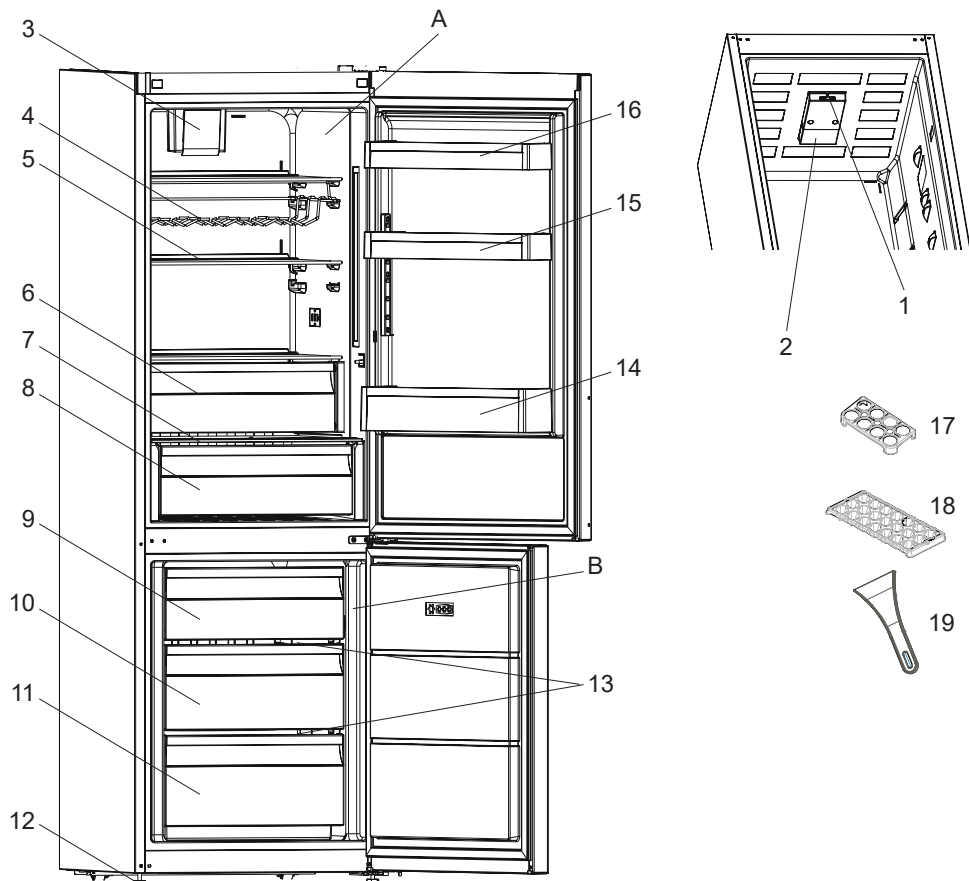

Ta predstavitev delov naprave je le informativne narave. Deli se lahko razlikujejo glede na model vaše naprave.

- | | |
|---------------------------------|---|
| A) Predel hladilnika | 9. Zgornji predal zamrzovalnika |
| B) Predal zamrzovalnika | 10. Srednja košara zamrzovalnika |
| 1. Gumb Termostata | 11. Spodnja košara zamrzovalnika |
| 2. Hladilnik Svetilko in Pokrov | 12. Noge za izravnavanje |
| 3. Turbo ventilator* | 13. Zamrzovalna steklena polica |
| 4. Stojalo za vino * | 14. Polica za steklenice |
| 5. Police hladilnika | 15. Nastavljiva vratna polica * / Zgornja vratna polica |
| 6. Predel hladilnika * | 16. Zgornja vratna polica |
| 7. Pokrov predala svežine | 17. Predal za jajca |
| 8. Predal svežine | 18. Kalup za led |
| | 19. Plastično strgalo |

* pri nekaterih modelih

Splošne opombe

Predal za svežo hrano (hladilnik): Najučinkovitejša uporaba energije je zagotovljena pri konfiguraciji s predali v spodnjem delu naprave in enakomerno razporejenimi policami. Položaj vratnih posod ne vpliva na porabo energije.

Predal zamrzovalnega prostora (zamrzovalnik): Najučinkovitejša uporaba energije je zagotovljena pri konfiguraciji s predali in posodami v izvornem položaju.

Dimenzije

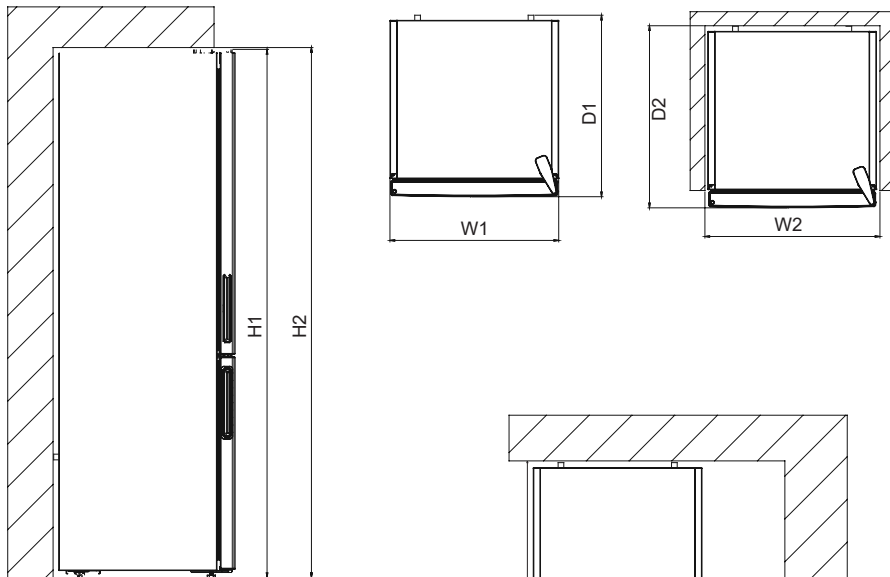

Skupne dimenzije ¹		
H1	mm	1860
W1	mm	595
D1	mm	650

Prostor, potreben pri uporabi ²		
H2	mm	2010
W2	mm	695
D2	mm	744,1

Skupni prostor, potreben pri uporabi ³		
W3	mm	981
D3	mm	1243,5

3. DEL UPORABA HLADILNIKA Z ZAMRZOVALNIKOM

Nastavitev termostata

Termostat samodejno uravnava temperaturo v obeh predelih. Z vrtenjem gumba od položaja 1 proti 5 se temperatura niža.

Pomembno obvestilo: Ne obračajte gumba pred položaj 1, saj boste tedaj ugasnili aparat!

Nastavljanje termostata

1 – 2 : Za kratkotrajno shranjevanje hrane v zamrzovalniku gumb termostata namestite med najnižji in srednji položaj.

3 – 4 : Za dolgotrajno shranjevanje hrane v zamrzovalniku gumb termostata namestite na srednji položaj.

5 : Za zamrzovanje sveže hrane. Naprava bo delovala dlje. Ko je hrana dovolj zamrznjena, nastavite temperaturo nazaj na prejšnjo nastavitev.

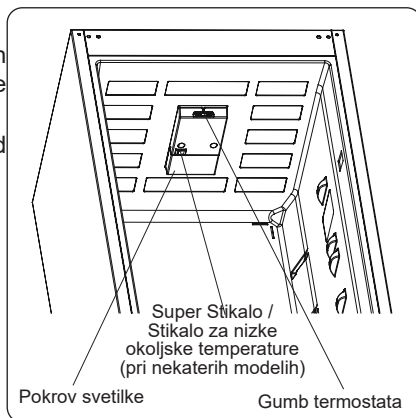

Splošne opombe

Super zamrzovanje: To stikalo se uporablja kot stikalo za super zamrzovanje. Za največjo zmogljivost zamrzovanja vklopite to stikalo pred vstavljanjem sveže hrane. Po tem, ko vstavite svežo hrano v zamrzovalnik, 24 ur v VKLOPLJENEM položaju običajno zadostuje. Po 24 urah, ko ste v zamrzovalnik vstavili svežo hrano, izklopite stikalo in tako varčujete z energijo.

Stikalo za zimo: Če je temperatura okolice nižja od 16 °C, to stikalo uporabljajte kot stikalo za zimo, ki vzdržuje nizko temperaturo vašega hladilnika nad 0 °C, zamrzovalnik pa pod -18 °C.

Opozorila o temperaturnih nastavitvah

- Delovanje hladilnika v okoljih s temperaturo, nižjo od 10 °C, ni priporočeno.
- Nastavitve temperature opravite glede na pogostnost odpiranja vrat, količine hranjene hrane v hladilniku in okoljska temperatura ter postavitev hladilnika.
- Hladilnik naj deluje neprekinjeno do 24 ur glede na okoljsko temperaturo po vklopu v napajanje, da se popolnoma ohladi. V tem času ne odpirajte vrat in vstavljajte hrane.
- Med izpadom elektrike izklopite hladilnik in tako preprečite težave s kompresorjem. Ko se napajanje nadaljuje, počakajte 5-10 minut, preden ponovno vklopite napravo. Če z razlogom izklopite hladilnik, počakajte vsaj 5 minut, preden ga ponovno vklopite. Pazite, da ne poškodujete delov hladilnika.
- Vaš hladilnik je zasnovan za delovanje v okoljskih temperaturnih intervalih, navedenih med standardi, glede na klimatski razred na nalepki s podatki. Ne priporočamo uporabe hladilnika izven navedenih meja temperaturnih vrednosti, saj to vpliva na učinkovitost hlajenja.
- Ta naprava je zasnovana za uporabo v okoljski temperaturi med 10 °C - 43 °C.

Podnebni razred in pomen

T (tropsko): Hladilni aparat je namenjen za uporabo pri okoljskih temperaturah od 16 °C do 43 °C.

ST (subtropsko): Hladilni aparat je namenjen za uporabo pri okoljskih temperaturah od 16 °C do 38 °C.

N (zmerno): Hladilni aparat je namenjen za uporabo pri okoljskih temperaturah od 16 ° C do 32 ° C.

SN (razširjeno zmerno): Hladilni aparat je namenjen za uporabo pri okoljskih temperaturah od 10 ° C do 32 ° C.

Pripomočki Kalup za led (pri nekaterih modelih)

- Napolnite kalup za led z vodo in ga položite v predel zamrzovalnika.
- Ko se voda spremeni v led, lahko obrnete kalup, kot je prikazano spodaj, da dobite ledene kocke.



Plastično strgalo (pri nekaterih modelih)

Po določenem času se na določenih mestih v predelu zamrzovalnika nakopiči zmrzal. Zmrzal, ki se nakopiči v zamrzovalniku, je treba redno odstranjevati. Uporabite priloženo plastično strgalo, če je to potrebno. Za to ne uporabljajte ostrih kovinskih predmetov. Lahko predrejo tokokrog hladilnika in povzročijo nepopravljivo okvaro enote.

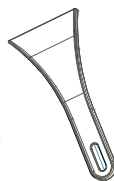

Predal zamrzovalnika (pri nekaterih modelih)

Predal zamrzovalnika je namenjen hrani, do katere lahko hitro dostopate.

Odstranjevanje zamrzovalnega predala:

- Izvlecite ga kolikor je mogoče
- Sprednji del predala potegnite navzgor in navzven.

! Naredite enako v obratni smeri za ponastavljanje drsnega predala.

Opomba: Pri premikanju predala ga vedno držite za ročaj.

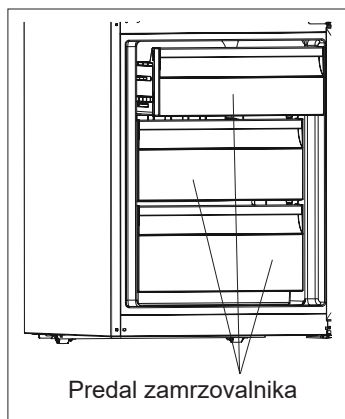

ali



Polica zgornjega hladilnika (pri nekaterih modelih)

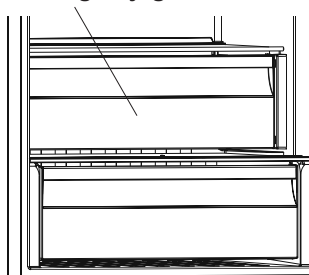

Če hranite hrano v tem predelu namesto v zamrzovalniku ali spodnjem hladilniku, bo hrana zadržala svežino in okus dlje, obenem pa bo ohranila svež izgled. Ko je ta predel umazan, ga odstranite in očistite z vodo.

(Voda zamrzne pri 0 °C, vendar hrana, ki vsebuje sol ali sladkor, zamrzne pri nižjih temperaturah)

Običajno se zgornji predel hladilnika uporablja za hranjenje surove ribe, riža ipd.

Ne vstavljajte hrane, ki jo želite zamrzniti ali pladnjev za led.

Odstranjevanje police hladilnika

- Polico odstranite tako, da jo povlečete proti sebi na vodilih.
- Polico potegnite navzgor s tračnice, da jo odstranite.

Krmilnik vlažnosti (pri nekaterih modelih)

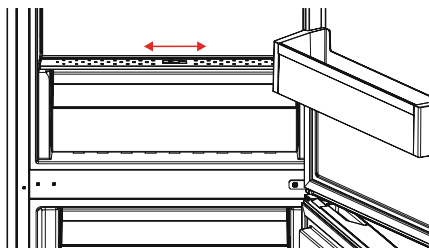

Krmilnik vlažnosti v zaprtem položaju omogoča daljše hranjenje svežega sadja in zelenjave.

Če je predal popolnoma poln, odprite skalo svežine pred njim. Na ta način bo kontroliran zrak v predalu svežine in raven vlage, zato bo izboljšana zmogljivost.

Če na steklenih policah vidite znake kondenza, morate krmilnik vlažnosti premakniti v bolj odprt položaj.

Nastavljiva vratna polica (pri nekaterih modelih)

Z dviganjem nastavljive vratne police je na voljo šest različnih nastavitev višine, ki omogočajo potreben prostor za shranjevanje.

Če želite spremeniti položaj nastavljive vratne police,

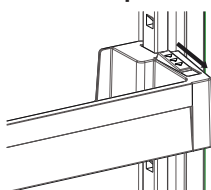

(sl. 1)

držite spodnji del police in povlecite gumbe na strani vratne police v smeri puščice. (Sl. 1)

Premikajte vratno polico gor in dol in jo namestite na želeno višino.

Ko dosežete želeno višino vratne police, spustite gumbe na strani vratne police (sl. 2). Preden spustite vratno polico jo premaknite gor in dol in se prepričate, da je pritrjena.

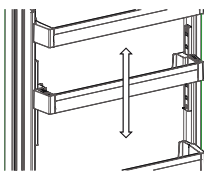

(sl. 2)

Opomba: Preden obremenite premikajočo vratno polico, držite polico tako, da podpirate dno. V nasprotnem primeru lahko vratna polica zaradi teže pade z nastavkov. Lahko pride do okvare vratne police ali nastavkov.

Ta predstavitev delov naprave je le informativne narave. Deli se lahko razlikujejo glede na model vaše naprave.

4. DEL ČIŠČENJE IN VZDRŽEVANJE

- Odklopite hladilnik iz napajanja pred samim čiščenjem.

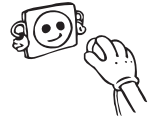

- Ne čistite naprave z vlivanjem vode.
- Pazite, da voda ne prodre v notranjost ohišja svetilke, ali v druge električne komponente.

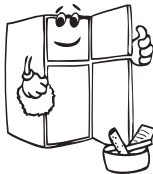

- Notranjosti zamrzovalniškega predela občasno očistite s toplo vodo, v kateri je raztopljene nekaj sode bikarbone.
- Posamezno odstranite dele in jih očistite z milnico. Ne perite v pomivalnem stroju.



- Za čiščenje nikoli ne uporabljajte abrazivnih čistilnih sredstev. Po čiščenju, izperite z čisto vodo in temeljito posušite. Po končanem čiščenju, ponovno priključite aparat na električno napajanje, s suhimi rokami.



- Kondenzator očistite z metlo vsaj dvakrat na leto, saj boste tako prihranili z energijo in izboljšali delovanje.

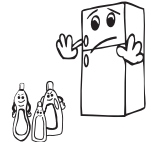

Prepričajte se, da je vaš hladilnik med čiščenjem izključen iz napajanja.

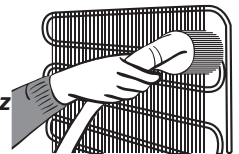

Odmrzovanje

Predel hladilnika

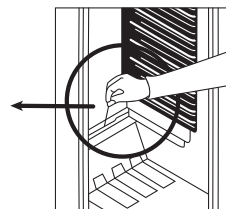
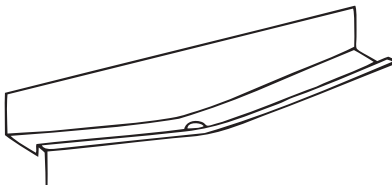

- Predel hladilnika se odmrzuje samodejno med delovanjem. Voda, nastala med odmrzovanjem, se zbira v izparilnem pladnju in tam samodejno izhlapeva.
- Izparilni pladenj in odtočno luknjo za odmrznjeno vodo (najdete jo za predalom na dnu hladilnika) je treba občasno očistiti, da se voda ne nabira na dnu hladilnika, namesto da bi stekla ven.

• Predel zamrzovalnika

- Led, ki se nabere v zamrzovalniku, je treba občasno odstraniti.
- Pri odmrzovanju ne uporabljajte ostrih kovinskih pripomočkov. Lahko bi namreč predri hladilni krogotok in napravo nepopravljivo pokvarili. Uporabite priloženo plastično strgalo.
- Zamrzovalnik je treba odmrzniti, ko se na policah nabere več kot 5 mm ledu.
- Zamrznjeno hrano pred odmrzovanjem zavijte v časopisni papir in jo postavite v hladen prostor, da bo svojo temperaturo obdržala čim dlje.
- Za pospešitev odmrzovanja lahko v zamrzovalnik vstavite posodo s toplo vodo (enkrat ali večkrat, če se voda hitro shladi).
- Notranjost naprave temeljito osušite s čisto gobo ali krpo.
- Ko je naprava odmrznjena, očiščena in osušena, zložite hrano nazaj vanjo in jo porabite čim prej.

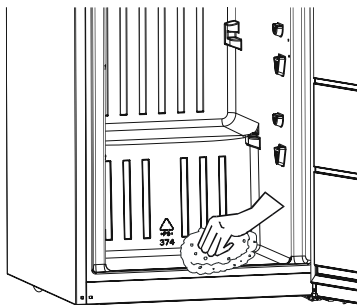

Menjava žarnice

1. Izključite napravo iz vtičnice.
2. Z izvijačem, previdno odstranite pokrov svetilke z zgornjega panela.
3. Žarnico zamenjajte z novo, ki naj ne bo močnejša od 15 W.
4. Ponovno namestite pokrov svetilke.
5. Počakajte 5 minut pred ponovnim priklopom aparata na el. napajanje in nastavite termostat na prvotni položaj.

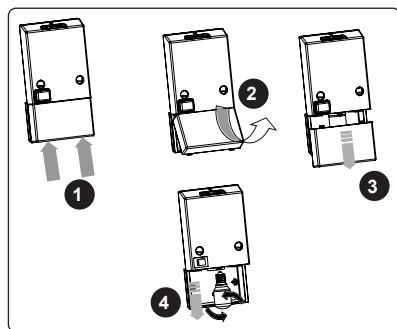

Zamenjava LED osvetlitve

Če ima Vaš hladilnik LED osvetlitev, se obrnite na servis, saj jo lahko zamenja le pooblaščen osebje.

5. DEL RAZPOREJANJE HRANE V NAPRAVI

Predel hladilnika

- Če želite zmanjšati vlažnost in posledično nabiranje ledu, v hladilnik nikoli ne postavljajte tekočih v nezaprthi posodah. Zmrzal se pogosto nabira na najhladnejših delih izparilnika in bo s časoma zahtevala pogostejše odtajanje.
- V hladilnik nikoli ne postavljajte tople hrane. Topla hrana se mora najprej ohladiti na sobno temperaturo, prav tako pa jo je treba urediti tako, da zagotovite zadostno kroženje zraka v predelu hladilnika.
- Nič se ne sme dotikati zadnje strani hladilnika, saj lahko povzroči nabiranje zmrzali, kamor se paketi potem prilepijo. Ne odpirajte hladilnika prepgosto.
- Uredite meso in očiščene ribe (zavite v pakete ali kose plastike), ki jih boste uporabili v 1-2 dneh, v spodnji del predela hladilnika (nad osveževalcem), saj je to najhladnejši predel in bo zagotovil najboljše pogoje shranjevanja.
- Sadje in zelenjavo lahko postavite v osvežilnik brez embalaže.
- V običajnih delovnih pogojih bo zadostovalo, če nastavite temperaturo vašega hladilnika na +4 °C.
- Temperatura predela hladilnika mora biti med 0 in 8 °C, sveža hrana pod 0 °C se zamrzne in zgrije, nastajanje bakterij se nad 8 °C poveča in pokvari hrano.
- Vroče hrane v hladilnik ne vstavljajte takoj, ampak počakajte, da se ohladi zunaj. Vroča hrana poviša temperaturo v hladilniku in povzroči nepotrebno pokvarjeno hrano.
- Meso, ribe ipd. shranjujte v hladilnem predalu, za zelenjavo priporočamo predal za zelenjavo (če je na voljo).
- Da ne bi prišlo do navzkrižne kontaminacije, ne shranjujte mesnih izdelkov skupaj s sadjem in zelenjavo.
- Hrano v hladilnik vstavljajte v zaprtih posodah ali pokrito, da preprečite razširjanje vlage in vonjav.

Hrana	Najdaljši dovoljeni čas hranjenja	Kam postaviti v predel hladilnika
Zelenjava in sadje	1 teden	Košara za zelenjavo
Meso in ribe	2 - 3 dni	Zavito v plastično folijo ali vrečke ali v posodi za meso (na stekleni polici)
Sveži sir	3 - 4 dni	Na posebno polico na vratih
Maslo in margarina	1 teden	Na posebno polico na vratih
Ustekleničeni izdelki, mleko in jogurt	Do izteka roka, ki ga priporoča proizvajalec	Na posebno polico na vratih
Jajca	1 mesec	V predal za jajca
Kuhana hrana		Vse police

Nekatera priporočila za razporejanje in shranjevanje hrane v predel hlajenja so navedena spodaj.

OPOMBA: Krompir, čebulo in česen ne hranite v hladilniku.

Predel zamrzovalnika

- Predel zamrzovalnika se uporablja za shranjevanje zamrznjenih živil za dolgo obdobje in izdelavo kock ledu.
- Da bi izkoristili največjo zmogljivost zamrzovalnega oddelka, uporabite samo steklene police na srednjem in zgornjem delu, na spodnjem pa košaro.
- Za učinkovitejše obratovanje in doseganje največje zmogljivosti zamrzovanja, nastavite aparat na nastavitvev 4, 24 ur pred dodajanjem svežih živil v zamrzovalnik.
- Po dodajanju svežih živil, izberite nastavitvev 5. 24 ur obratovanja pri tej nastavitvi je običajno dovolj. Po 24 urah, po potrebi zmanjšajte moč hlajenja.
- Ne postavljajte živil, ki jih želite na novo zamrzniti, zraven že zamrznjenih živil.
- Živila, ki jih želite zamrzniti (meso, mleto meso, ribe itd.), razdelite v porcije, da se lahko zaužijejo naenkrat.
- Ponovno zamrzovanje že odtaljene hrane ni priporočeno. To je lahko nevarno za vaše zdravje, saj lahko povzroči težave, kot je zastrupitev s hrano.
- V zamrzovalnik ne postavljajte vročih obrokov, dokler se ne ohladijo. S tem se lahko predhodno zamrznjena živila v predelu zamrzovalnika pokvarijo.
- Ko kupujete zamrznjeno hrano, preverite, da je bila zamrznjena v ustreznih pogojih in da embalaža ni poškodovana.
- Pri shranjevanju zamrznjene hrane je treba upoštevati pogoje za shranjevanje na embalaži. Če ni nobene razlage, je treba živila zaužiti v čim krajšem času.
- Če je prišlo do vdora vlage v embalažo vnaprej zamrznjenega živila in čutite neprijeten vonj, je verjetno, da je živilo bilo hranjeno v neprimernih pogojih in se pokvarilo. Ne kupujte takih živil.
- Rok trajanja živil v zamrzovalniku je odvisen od okoljske temperature, pogostnosti odpiranja vrat, nastavitvev termostata, vrste živila in časa, ki je pretekel od nakupa do shranjevanja v zamrzovalniku. Vedno sledite navodila na embalaži živila in nikoli ne uporabljajte živil, katerim je iztekel rok trajanja.

Opomba: Če želite vrata zamrzovalnika odpreti, takoj po zapiranjju, bo potrebno uporabiti precejšnjo silo. To je normalna pojava. Po doseganju ravnovesja, se bodo vrata lažje odprla.

Pomembna opomba:

- Kadar živila odtalite, jih je potrebno pripraviti kot sveža živila. Če jih ne pripravite, jih NIKOLI ponovno ne zamrzujte.
- Okus nekaterih začimb v pripravljenih jedeh (janež, bazilika, vodna kreša, kis, mešane začimbe, ingver, česen, čebula, senf, timijan, majorama, poper itn.) se lahko pri daljšem hranjenju v zamrzovalniku spremeni tako, da postane močnejši. Zato jedem, ki jih nameravate zamrzniti bodisi dodajte manj začimb pri pripravi, ali pa dodajte začimbe po odmrzovanju.
- Rok hranjena v zamrzovalniku je odvisen od tipa maščobe v živilu. Bolj primerna za zamrzovalnik so margarin, goveja maščoba, olivno olje, maslo. Manj primerne pa so arašidovo olje in svinjska mast.
- Jedi v tekoči obliki je za zamrzovanje potrebno spraviti v plastične posode, ostala živila pa v vrečke ali zaviti v folijo.
Nekatera priporočila glede razporejanja hrane v zamrzovalniku lahko najdete na straneh 18, 19 in 20.

Meso in ribe	Priprava	Najdaljši dovoljeni čas hranjenja (mesec)
Zrezek	Zaviti v folijo	6 - 8
Meso jagnjetine	Zaviti v folijo	6 - 8
Telečja pečenka	Zaviti v folijo	6 - 8
Kocke teletine	V majhnih količinah	6 - 8
Kocke jagnjetine	V koščkih	4 - 8
Mleto meso	V embalažah brez uporabe začimb	1 - 3
Drobovina (koščki)	V koščkih	1 - 3
Bolonjska omaka/salama	Treba zapakirati, tudi če ima membrano	
Piščanec in puran	Zaviti v folijo	4 - 6
Goska in raca	Zaviti v folijo	4 - 6
Srnjad, zajec, merjasec	V 2,5 kg porcijah in kot fileji	6 - 8
Sladkovodne ribe (postrv, krap, ščuka, pravi som)	Ko odstranite drobovino in luske, ribo umite in posušite; če potrebno, odrežite rep in glavo.	2
Pusta riba, morski brancin, robec, morski list		4
Mastne ribe (tuna, skuša, modra riba, sardoni)		2 - 4
Školjke	Očiščeno in v vrečkah	4 - 6
Kaviar	V lastni embalaži, znotraj aluminijaste ali plastične posode	2 - 3
Polž	V slani vodi, znotraj aluminijaste ali plastične posode	3

Opomba: Meso je po odmrzovanju potrebno pripraviti. Če ga ne pripravite ga nikakor ne zamrzujete ponovno.

Zelenjava in sadje	Priprava	Najdaljši dovoljeni čas hranjenja (meseči)
Mladi fižol in fiž	Operemo in narežemo na majhne koščke in zavremo v vodi	10 - 13
Fižol	Oluščimo in operemo ter zavremo v vodi	12
Zelje	Očistimo in zavremo v vodi	6 - 8
Korenček	Operemo in narežemo na rezine ter zavremo v vodi	12
Popper	Odstranite stebila, razdelite ga na dvoje in ločite semena ter zavrite v vodi	8 - 10
Špinača	Operemo in zavremo v vodi	6 - 9
Cvetača	Odstranite liste, prerežite sredico na koščke in jih nekaj časa pustite v vodi, kateri ste dodali malo limoninega soka	10 - 12
Jajčevac	Narezan na 2 cm kose, potem ko smo ga sprali	10 - 12
Koruza	Operemo in pakiramo s stebлом ali kot sladko koruzo	12
Jabolka in hruška	Olupimo in narežemo	8 - 10
Marelice in breskve	Razdelimo na dvoje in odstranimo koščico	4 - 6
Jagode in robide	Operemo in oluščimo	8 - 12
Kuhano sadje	V posodo dodamo 10 % sladkorja	12
Slive, češnje, višnje	Operemo in odstranimo peclje	8 - 12

Mlečni izdelki	Priprava	Najdaljši dovoljeni čas hranjenja (meseči)	Pogoji hranjenja
Pakirano (homogenizirano) mleko	V lastni embalaži	2 - 3	Čisto mleko - v lastni embalaži
Sir- razen belega sira	V rezinah	6 - 8	Originalno embalažo lahko uporabimo za kratko obdobje shranjevanja. Živila zavijte v folijo za daljše obdobje shranjevanja.
Maslo, margarina	V lastni embalaži	6	

	Najdaljši dovoljeni čas hranjenja (meseči)	Čas odmrzovanja pri sobni temperaturi (ure)	Čas odmrzovanja v pečici (min.)
Kruh	4 - 6	2 - 3	4-5 (220-225 °C)
Keksi	3 - 6	1 - 1,5	5-8 (190-200 °C)
Fino pecivo	1 - 3	2 - 3	5-10 (200-225 °C)
Pita	1 - 1,5	3 - 4	5-8 (190-200 °C)
Listnato testo	2 - 3	1 - 1,5	5-8 (190-200 °C)
Pica	2 - 3	2 - 4	15-20 (200 °C)

6. DEL PREVAŽANJE IN PREMIKANJE

Prevažanje in premikanje

- Originalno embalažo in peno (PS) je dobro shraniti za ponovni prevoz.
- Pritrdite vaš hladilnik z debelo embalažo, pasovi ali močnih vrvmi in sledite navodilom za prevoz v embalaži za ponovni prevoz.
- Odstranite premične dele (police, dodatke, posode za zelenjavo itd.) ali pa jih zavarujte v hladilniku pred udarci z uporabo trakov pri ponovnem premikanju in prevozu.

Vaš hladilnik nosite v pokončnem položaju.

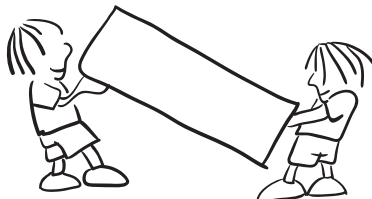

Premestitev vrat

- Smer odpiranja vrat vašega hladilnika ni mogoče spreminjati, če so ročaji vrat na vašem hladilniku nameščeni na sprednji površini vrat.
- Smer odpiranja vrat je mogoče spremeniti pri modelih brez ročajev.
- Če se smer odpiranja vrat vašega hladilnika lahko spremeni, kontaktirajte najbližji servis, da vam spremeni smer odpiranja vrat.

7. DEL PRED KLICANJEM POPRODAJNEGA SERVISERJA

Preverite opozorila;

Vaš hladilnik vas opozori, če so temperature hladilnika in zamrzovalnika neprimerne ali če pride do težav v napravi.

Če vaš hladilnik ne deluje;

Preverite ali:

- Je prišlo do izpada elektrike?
- ali je odklopljena glavna varovalka,
- ali je termostat nastavljen na «•»,
- Ali obstaja kakšna napaka v vtičnici? Če želite preveriti, vključite hladilnik v vtičnico, za katero ste prepričani, da deluje.

Če vaš hladilnik ne hladi dovolj;

Preverite:

- Ali je vaš hladilnik pretirano napolnjen?
- Če je termostat nastavljen na "1" (izberite višjo nastavitev za nižjo temperaturo),
- Ali so vrata hladilnika ustrezno zaprta?
- Če se je na kondenzatorju nabralo preveč prahu,
- Je zadostna razdalje med vašim hladilnikom in zadnjo ter stransko steno?

Če vaš hladilnik glasno deluje;

- Je temperaturna nastavev ustrezna?
- Ali ste nedavno dodali veliko hrane v predel zamrzovalnika? Če ste, lahko hladilnik pretirano hladi hrano znotraj predela hladilnika, saj bo deloval dlje časa, da ohladi to hrano.

Običajni zvoki;

Zvok prasketanja (pokanje ledu):

- To se sliši med postopkom samodejnega odtajanja.
- Ko se naprava ohladi ali segreje (zaradi širitve v materialu naprave).

Kratek hrup pokanja: To se sliši, ko termostat vklopi/izklopi kompresor.

Hrup kompresorja

• **Normalen hrup motorja:** To je normalen hrup motorja. Ta hrup pomeni, da kompresor deluje normalno.

• Ker se kompresor zaganja, lahko za kratek čas deluje malo bolj hrupno.

Zvok žuborenja in brbotanja:

• Ta hrup nastaja, ko hladilna tekočina teče skozi cevi sistema.

Če vaš hladilnik glasno deluje, preverite ali;

- je naprava poravnana;
- Se nič ne dotika zadnjega dela naprave;
- Predmeti v napravi vibrirajo.

Zvok pretakanja vode: To je normalni zvok vode, ki teče v izparilno posodo med postopkom odtajanja. Ta zvok lahko slišite med postopkom odtajanja.

Zvok pihanja zraka: Normalen zvok ventilatorja. Ta zvok je lahko slišite zaradi kroženje zraka v hladilnikih s funkcijo No-Frost, kadar sistem deluje normalno.

V spodnjem delu hladilnika je voda

Preverite, ali:

je odtočna cev za vodo zamašena (za odtočno luknjo uporabite odtočni čep za odmrzovanje).

Priporočila

- Če hladilnika ne nameravate uporabljati dlje časa (na primer med poletnimi počitnicami), napravo izključite iz električnega omrežja, odmrznite in očistite hladilnik in pustite vrata odprta, da preprečite nastanek plesni in vonja.
- Da napravo popolnoma ugasnete, jo izključite iz električnega omrežja (to storite vedno pred čiščenjem in kadar boste pustili vrata odprta).
- Če težava še ni odpravljena, potem ko ste sledili vsem zgornjim navodilom, se obrnite na najbližji pooblaščen servis.
- Življenjska doba vaše naprave, ki je navedena s strani Ministrstva za industrijo, je 10 let (obdobje za dele, ki so potrebni za ustrezno delovanje naprave).

Nasveti za varčevanje z energijo

1. Namestite napravo v hladno, dobro prezračevano sobo, vendar ne pod neposredno sončno svetlobo in ne v bližino virov toplote (radiator, štedilnik itd.). V nasprotnem primeru uporabite izolirno ploščo.
2. Dovolite, da se obdelana hrana in pijača ohladi zunaj naprave.
3. Ko odtajate zamrznjeno hrano, jo postavite v predal hladilnika. Nizke temperature zamrznjenih živil bodo pomagale hladiti predel v hladilniku, ko se bodo odtajale. S tem zmanjšate energetske zahteve.
4. Če dajete noter pijače in tekočine, jih zaprite. V nasprotnem primeru se v napravi poveča vlaga. Zato se delovni čas ohlajevanja podaljša. Pokritost pijač in tekočin pomaga preprečiti vonjave in spremembe okusov.
5. Izogibajte se prepogostemu odpiranju vrat oz. dolgotrajnem držanju odprtih vrat, ker bo topel zrak vstopil v aparat in povzročil nepotrebno in pogosto obratovanje kompresorja.
6. Vse pokrove za različne temperaturne predele naprave imejte zaprta (osveževalnik, hladilni predel itd.).
7. Tesnilo vrat mora biti čisto in prožnost. Zamenjajte tesnilo, če je to obrabljeno.
8. Poraba energije je navedena pri največji obremenitvi in ob uporabi samo spodnjega predala zamrzovalnika in spodnje steklene police

1. TEHNIČNI PODATKI

Tehnični podatki se nahajajo na tipski ploščici na notranji strani naprave in na energijski nalepki.

QR koda na energijski nalepki, ki je priložena napravi, vsebuje spletno povezavo do informacij, povezanih z delovanjem naprave v podatkovni bazi EU EPREL.

Hranite energijsko nalepko za referenco skupaj z uporabniškim priročnikom in vsemi drugimi dokumenti, ki so priloženi tej napravi.

Enake podatke je mogoče najti tudi v EPREL s povezavo na spletno stran <https://eprel.ec.europa.eu> ter ime modela in številko izdelka, ki ga najdete na tipski ploščici naprave.

Za podrobne informacije o energijski nalepki glejte povezavo www.theenergylabel.eu.

2. INFORMACIJE ZA PREIZKUSNE INSTITUTE

Namestitev in priprava naprave za vsako EcoDesign preverjanje mora biti v skladu z EN 62552. Zahteve za prezračevanje, mere vdolbine in najmanjši odmiki zadaj morajo biti, kot so navedene v tem Uporabniškem priročniku v DELU 7. Za vse dodatne informacije, vključno z načrti za nakladanje, se obrnite na proizvajalca.

3. UPORABNIŠKA PODPORA IN SERVIS

Uporabljajte samo originalne nadomestne dele.

Ko se obrnete na naš pooblaščen servisni center, preverite, ali imate na voljo naslednje podatke: Model, Serijsko Številko.

Informacije najdete na tipski tablici.

Obiščite našo spletno stran:
<https://www.voxelectronics.com>



HRV/BOS

KK3600F - KK3600SF

UPUTE ZA UPORABU HLADNJAK SA ZAMRZIVAČEM

EAC



GBR	FIRE !	Warning: Risk of fire / flammable materials
SRP	POŽAR !	Upozorenje: Rizik od požara / zapaljivih materijala
SLO	POŽAR !	Opozorilo: Hevarnost požara/vnetljivi materiali
HRV/ BOS	POŽAR !	Upozorenje: Opasnost od požara / zapaljivi materijali
MKD	ПОЖАР !	Предупредување: Опасност од пожар/ запаливи материјали
PRT	INCÊNDIO !	Aviso; Risco de incêndio/materiais inflamáveis

Kazalo

PRIJE UPORABE UREĐAJA	4
Općenita upozorenja	4
Stari i pokvareni hladnjaci	7
Sigurnosna upozorenja	7
Instalacija i rukovanje hladnjakom	8
Prije uporabe hladnjaka	8
VAŠ HLADNJAK SA ZAMRZIVAČEM	9
Dimenzije.....	10
KORIŠTENJE VAŠEG HLADNJAKA SA ZAMRZIVAČEM.....	11
Postavke termostata.....	11
Upozorenja o podešavanju temperature	11
Dodatna oprema.....	12
Posuda za led	12
Plastična strugalica	12
Kutija zamrzivača	12
Polica hladnjaka za meso i ribu.....	13
Regulator vlage	13
Podesiva polica na vratima	13
ČIŠĆENJE I ODRŽAVANJE	14
Odmrzavanje	14
Odmrzavanje odjeljka hladnjaka	14
Odmrzavanje odjeljka zamrzivača	15
Zamjena žarulje	15
SMJERNICE U VEZI POHRANE HRANE	16
Odjeljak hladnjaka	16
Odjeljak zamrzivača	17
DOSTAVA I PREMJEŠTANJE	21
Promjena položaja vrata.....	21
PRIJE POZIVA SERVISU	22
Savjeti za uštedu energije	23
TEHNIČKI PODACI.....	24
INFORMACIJE ZA ISPITNE INSTITUTE	24
KORISNIČKE USLUGE I SERVIS.....	24

Opća upozorenja

⚠ POZOR: Držite ventilacijske otvore, na kućištu ili na ugradbenoj strukturi uređaja, bez prepreka.

⚠ POZOR: Ne koristite mehaničke uređaje ili druga sredstva za ubrzavanje postupka odmrzavanja, osim onih koje je preporučio proizvođač.

⚠ POZOR: Ne koristite električne uređaje unutar odjeljka za čuvanje hrane, osim ako nisu onog tipa koje je preporučio proizvođač.

⚠ POZOR: Nemojte oštetiti sklop rashladnog sredstva.

⚠ POZOR: Kada postavljate uređaj, osigurajte da kabel napajanja nije negdje zapeo i da nije oštećen.

⚠ POZOR: Nemojte postavljati višestruke prijenosne utičnice ili prijenosne izvore napajanja na stražnji dio uređaja.

⚠ POZOR: Radi izbjegavanja opasne situacije uslijed nestabilnosti uređaja, treba ga učvrstiti prema uputama.

⚠ Ako vaš hladnjak koristi R600a kao rashladno sredstvo – ovo možete saznati s naljepnice na hladnjaku- trebate biti pažljivi tijekom dostave i montaže kako biste spriječili oštećenja na ostalim dijelovi hladnjaka. Iako je R600a prirodni plin koji ne onečišćuje okoliš, on spada u eksplozivne plinove. U slučaju istjecanja uslijed oštećenja dijelova hladnjaka, odmaknite hladnjak od izvora otvorenog plamena ili izvora topline te prozračite prostoriju u kojoj se uređaj nalazio na nekoliko minuta.

- Prilikom prenošenja i postavljanja hladnjaka, nemojte oštetiti sklop rashladnog plina.
- U uređaju nemojte čuvati eksplozivne tvari poput posuda s aerosolom sa zapaljivim materijalima.
- Ovaj uređaj namijenjen je uporabi u kućanstvu te za sličnu namjenu u:

- za kuhinje osoblja u trgovinama, uredima i drugom radnim prostorima
- na farmama, te za uporabu gostiju u hotelima, motelima i drugim vrstama smještaja
- u pansionima;
- za potrebe catering usluga i sličnih neprodajnih svrha
- U svrhu sprječavanja opasnosti, ako utičnica ne odgovara utikaču hladnjaka mora je zamijeniti proizvođač, njegov zastupnik ili druga ovlaštena osoba.
- Posebno uzemljeni utikač povezan je s kabelom za napajanje hladnjaka. Ovaj utikač treba koristiti uz posebno uzemljenu utičnicu od 16 ampera. Ako takve utičnice nema u vašem kućanstvu, pozovite ovlaštenog električara da je postavi.
- Ovim uređajem mogu rukovati djeca starija od 8 godina kao i osobe smanjenih fizičkih, osjetilnih ili mentalnih sposobnosti, kao i osobe s nedovoljnim iskustvom i znanjem ukoliko su pod nadzorom ili su dobili upute za rad s uređajem na siguran način te razumiju opasnost kojoj su izloženi. Djeca se ne smiju igrati s uređajem. Djeca bez nadzora ne smiju čistiti ili vršiti korisničko održavanje bez nadzora.
- Djeci u dobi od 3 do 8 godina dopušteno je puniti i prazniti rashladne uređaje. Od djece se ne očekuje da obavljaju čišćenje ili održavanje uređaja, od vrlo male djece (0-3 godine) se ne očekuje uporaba aparata, od male djece (3-8 godina) se ne očekuje da koriste uređaje na siguran način, osim ako su pod stalnim nadzorom, starija djeca (8-14 godina starosti) i ranjive osobe mogu koristiti uređaje sigurno nakon što su dobili odgovarajući nadzor ili upute o korištenju aparata. Ne očekuje se da će vrlo ranjive osobe koristiti uređaje na siguran način ako se ne provodi stalni nadzor.
- U svrhu sprječavanja opasnosti, oštećeni mrežni kabel mora zamijeniti proizvođač, njegov zastupnik ili druga ovlaštena osoba.

- Ovaj uređaj nije namijenjen za uporabu na nadmorskim visinama iznad 2000 m.

Kako biste izbjegli kontaminaciju hrane, molimo vas da se pridržavate sljedećih uputa:

- Otvaranje vrata na duže vrijeme može uzrokovati značajno povećanje temperature u odjeljcima uređaja.
- Redovito čistite površine koje mogu doći u dodir s hranom i pristupačnim sustavima odvodnje.
- Sirovo meso i ribu čuvajte u prikladnim posudama u hladnjaku, tako da ne bude u dodiru s drugim hranom ili ne kapaju na drugu hranu.
- Odjeljci s zamrznutom hranom s dvije zvjezdice prikladni su za čuvanje prethodno zamrznute hrane, čuvanje ili pripremu sladoleda i pripremu kockica leda.
- Odjeljci s jednom, dvije ili tri zvjezdice nisu prikladni za zamrzavanje svježe hrane.
- Ako je uređaj za hlađenje ostavljen prazan dulje vrijeme, isključite ga, odmrznite, očistite, osušite i ostavite otvorena vrata kako biste spriječili razvoj plijesni unutar uređaja.

Stari i pokvareni hladnjaci

- Ako vaš stari hladnjak ima bravu, slomite ili uklonite bravu prije nego ga bacite, jer se djeca mogu zaglaviti unutra što može dovesti do nesreće.

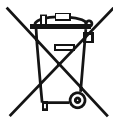

- Stari hladnjaci i škrinje sadrže izolacijski materijal i rashladna sredstva sa CFC-om ili HFC-om. Stoga, vodite računa o okolišu prilikom zbrinjavanja starih frižidera.
- Molimo, posavjetujte se s općinskim vlastima o načinu zbrinjavanja WEEE (istrošene električne i elektronske opreme) za ponovnu uporabu, recikliranje i oporabu.

Napomene:

- Molimo, prije instalacije i uporabe uređaja pažljivo pročitate korisnički priručnik. **Naša tvrtka nije odgovorna za oštećenja nastala uslijed neispravne uporabe.**
- Slijedite sve upute na vašem uređaju i u korisničkom priručniku, čuvajte priručnik na sigurnom kako biste mogli riješiti probleme koji se mogu pojaviti u budućnosti.
- Ovaj uređaj namijenjen je uporabi u kućanstvima i može se koristiti samo u kućanstvima i za naznačene svrhe. Nije podesan za komercijalnu ili zajedničku uporabu. Takva uporaba će uzrokovati opoziv jamstva i naša tvrtka neće biti odgovorna za gubitke koji nastanu.
- Ovaj uređaj namijenjen je uporabi u kućanstvima i podesan je samo za hlađenje/pohranu hrane. Nije podesan za komercijalnu ili uobičajenu uporabu i/ili za pohranu drugih stvari osim hrane. Naša tvrtka nije odgovorna za gubitke do kojih dođe u suprotnom.

Sigurnosna upozorenja

- Ne koristite višestruke utičnice ili produžni kabel kada priključite uređaj.
- Ne uključujte u oštećene, istrošene ili stare utikače.
- Ne povlačite, presavijate i ne oštećujte kabel.

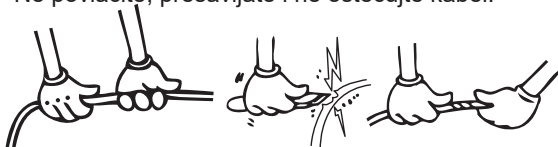

- Uređaj je namijenjen upotrebi od strane odraslih osoba, ne dozvolite djeci igranje s uređajem i ne dozvolite im da se vješaju za vrata.
- Ne uključujte ili isključujte utikač iz utičnice mokrim rukama kako bi se spriječio električni udar!
- Ne stavljajte staklene boce ili limenke u odjeljak zamrzivača. Boce ili limenke mogu eksplodirati.
- Ne stavljajte eksplozivne ili zapaljive materijale u hladnjak. Pića s većim udjelom alkohola moraju biti dobro zatvorena i odložena uspravno u odjeljku hladnjaka.
- Kad uzimate led nastao u odjeljku zamrzivača, ne dirajte ga jer može izazvati ozeblina i/ili posjekotine.
- Zamrznutu hranu ne dirajte mokrim rukama! Ne jedite sladoled i kockice leda odmah kad ih izvadite iz odjeljka zamrzivača!
- Otopljenu hranu nemojte ponovo zamrzavati. To može ugroziti zdravlje i

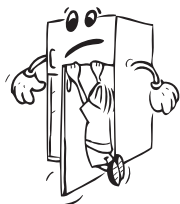

izazvati trovanje hranom.

- Ne pokrивajte vrh ili cijeli zamrzivač s čipkom. To može utjecati na rad zamrzivača.
- Za sprječavanje oštećenja dodatnog pribora, pričvrstite ga u hladnjak tijekom prijevoza.

Instalacija i rukovanje hladnjakom

Prije nego što počnete koristiti hladnjak trebate obratiti pozornost na sljedeće:

- Radni napon hladnjaka je 220-240 V na 50Hz.
- Nemojte upotrebljavati utični prilagodnik.
- Ne preuzimamo odgovornost za štete koje nastanu zbog korištenja bez uzemljenja.
- Postavite hladnjak na mjesto gdje neće biti izložen izravnoj sunčevoj svjetlosti.
- Vaš bi uređaj trebao biti najmanje 50 cm udaljen od štednjaka, plinskih štednjaka i jezgri grijača te bi trebao biti najmanje 5 cm udaljen od električnih pećnica.
- Vaš hladnjak nikada se ne smije koristiti na otvorenom ili ostaviti na kiši.
- Kad se vaš hladnjak nalazi pored zamrzivača trebalo bi biti najmanje 2 cm udaljenosti između njih kako bi se spriječilo stvaranje vlage na vanjskoj površini.
- Ne stavljajte ništa na svoj hladnjak i postavite ga na prikladno mjesto tako da je barem 15 cm slobodno s gornje strane.
- Podesive prednje noge trebaju se podesiti kako bi vaš uređaj bio postavljen u vodoravnom položaju i kako bi bio stabilan. Možete prilagoditi noge zakretanjem u smjeru kazaljke na satu (ili u suprotnom smjeru). To je potrebno izvršiti prije stavljanja hrane u hladnjak.
- Prije korištenja hladnjaka obrišite sve dijelove toplom vodom u koju ste dodali čajnu žličicu sode bikarbone, a zatim isperite čistom vodom i osušite. Stavite sve dijelove nakon čišćenja.
- Postavite plastiku za podešavanje udaljenosti (dio s crnim lopaticama sa stražnje strane) zakretanjem za 90° kako je prikazano na slici da bi se spriječilo da kondenzator dodiruje zid.
- Hladnjak bi se trebao postaviti uza zid, a slobodni prostor ne bi trebao biti veći od 75 mm.

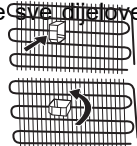

Prije uporabe hladnjaka

- Ako se hladnjak koristi po prvi put ili nakon prijevoza, neka hladnjak stoji uspravno 3 sata prije uključivanja kako bi se osigurao ispravan rad. U suprotnom, možete oštetiti kompresor.
- Hladnjak može imati čudan miris prije uključivanja; miris će nestati kad se uređaj počne hladiti.

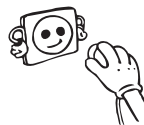

DIO- 2. VAŠ HLADNJAK SA ZAMRZIVAČEM

Ovaj se uređaj ne upotrebljava kao ugrađeni uređaj.

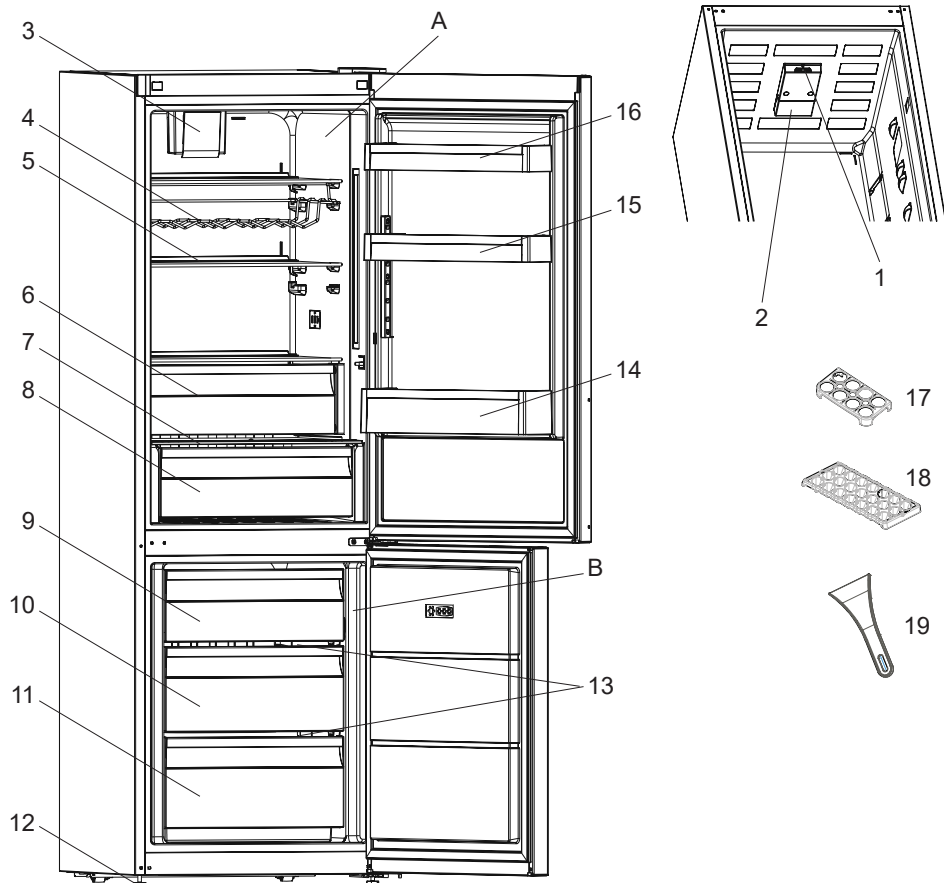

Ova slika je izrađena u svrhu pružanja informacija te kako bi prikazala različite dijelove i dodatnu opremu naprave. Dijelovi se mogu razlikovati s obzirom na model naprave.

- A) Odjeljak hladnjaka
- B) Odjeljak zamrzivača
- 1. Brojčanik termostata
- 2) Lampica i poklopac hladnjaka
- 3. Turbo ventilator*
- 4. Dio za vino *
- 5. Polica u hladnjaku
- 6. Odjeljak hladnjaka za meso i ribu *
- 7) Pokrov odjeljka za voće i povrće
- 8) Odjeljak za voće i povrće
- 9. Gornja košara zamrzivača
- 10) Srednja košara zamrzivača
- 11) Donja košara zamrzivača
- 12. Podesive noge
- 13. Staklena polica zamrzivača
- 14. Polica za boce
- 15. Podesiva vrata ladice * / Police u gornjem dijelu vrata
- 16) Polica u gornjem dijelu vrata
- 17. Odjeljak za jaja
- 18. Pladanj za led
- 19. Plastična strugalica

Općenite bilješke

Odjeljak za svježju hranu (Hladnjak): Najučinkovitija uporaba energije se osigurava u konfiguraciji s ladicama u donjem dijelu uređaja, i ravnomjerno postavljenim policama, položaj košara za vrata ne utječe na potrošnju energije.

Odjeljak zamrzivača (Zamrzivač): Najučinkovitija uporaba energije se osigurava u konfiguraciji s ladicama i košarama u položaju zaliha.

Dimenzije

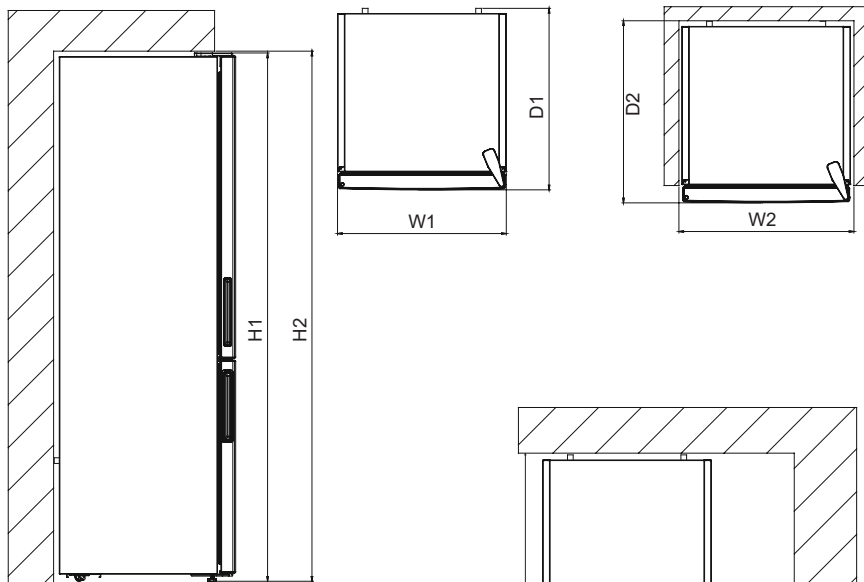

Ukupne dimenzije ¹		
H1	mm	1860
W1	mm	595
D1	mm	650

Prostor za uporabu ²		
H2	mm	2010
W2	mm	695
D2	mm	744,1

Ukupan prostor za uporabu ³		
W3	mm	981,6
D3	mm	1243,5

DIO- 3. KORIŠTENJE VAŠEG HLADNJAKA SA ZAMRZIVAČEM

Postavke termostata

Termostat zamrzivača automatski regulira unutarnju temperaturu u odjeljcima. Rotiranjem ručice na položaje od 1 do 5 može se postići još hladnija temperatura.

Važna napomena: Ne pokušavajte okrenuti ručice na položaj različiti od 1 jer će to zaustaviti uređaj.

Postavke termostata zamrzivača i hladnjaka:

1 – 2 : Za kratkotrajnu pohranu hrane u odjeljku zamrzivača ručicu možete postaviti na položaj između minimalne i srednje temperature.

3 – 4 : Za dugotrajnu pohranu hrane u odjeljku zamrzivača ručicu možete postaviti na položaj srednje temperature.

5 : Za zamrzavanje svježe hrane. Uređaj će duže raditi. Kada postignete željenu temperaturu hlađenja morate ga vratiti u prethodni položaj.

Brzo zamrzavanje: Ova sklopka koristi se kao prekidač super smrzavanja. Za maksimalan kapacitet zamrzavanja, okrenite ovaj prekidač 24 sata prije postavljanja svježe hrane.

Nakon stavljanja svježe hrane u zamrzivač, obično je dovoljno 24 sata u ON položaju.

Kako biste uštedjeli energiju, isključite ovu sklopku 24 sata nakon stavljanja svježe hrane.

Zimska sklopka: Ako je temperatura okoline niža od 16 °C, ovaj prekidač koristi se kao zimski prekidač i drži temperaturu hladnjaka iznad 0 °C i zamrzivača ispod -18 °C.

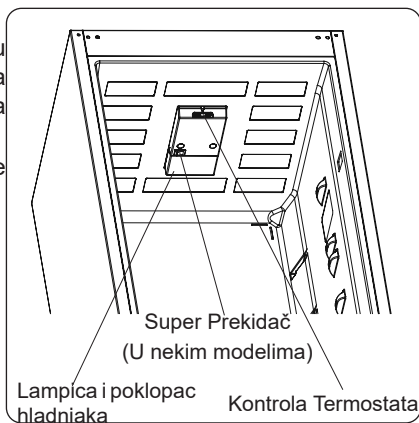

Upozorenja o podešavanju temperature

- Ne preporučuje se da radite s vašim hladnjakom u okolini hladnijoj od 10°C vezano za njegovu učinkovitost.
- Podešavanje temperature treba se uskladiti s učestalošću otvaranja vrata i količinom hrane čuvane u hladnjaku.
- Vaš hladnjak treba raditi do 24 sata bez prekida nakon uključivanja, usklađen s temperaturom okoline, da bi bio u potpunosti ohlađen. U ovom razdoblju ne otvarajte često vrata hladnjaka i ne stavlajte unutra puno hrane.
- Tijekom prekida napajanja, kako biste spriječili bilo kakav problem s kompresorom, isključite hladnjak. Trebali biste odgoditi uključivanje za 5 - 10 minuta nakon što vam se vrati napajanje. Ako iz razloga izvučete hladnjak, pričekajte najmanje 5 minuta da se ponovo uključite. Važno je za izbjegavanje oštećenja komponenata hladnjaka.
- Vaš hladnjak je napravljen tako da radi na sobnoj temperaturi u intervalima koji su navedeni u standardima, prema klimatskoj klasi navedenoj na informacijskoj naljepnici. Za učinkovito hlađenje ne preporučujemo rad hladnjaka izvan navedenih graničnih vrijednosti temperatura.
- Uređaj je izrađen za uporabu na temperaturama okoline između 10°C i 43°C.

Klimatski razred i značenje:

T (tropska): Ovaj rashladni uređaj predviđen je za uporabu na sobnoj temperaturi u rasponu od 16 °C do 43° C.

ST (suptropska): Ovaj rashladni uređaj predviđen je za uporabu na sobnoj temperaturi u rasponu od 16 °C do 38° C.

N (umjerna): Ovaj rashladni uređaj predviđen je za uporabu na sobnoj temperaturi u rasponu od 16 °C do 32° C.

SN (proširena umjerna): Ovaj rashladni uređaj predviđen je za uporabu na sobnoj temperaturi u rasponu od 10 °C do 32° C.

Dodatna oprema

Posuda za led/posuda za led (Kod nekih modela)

- Napunite posudu za led vodom i stavite je u odjeljak zamrzivača.
- Kad se voda u potpunosti pretvori u led, zavrnite posudu kao što je pokazano i iz nje će ispasti kockice leda.

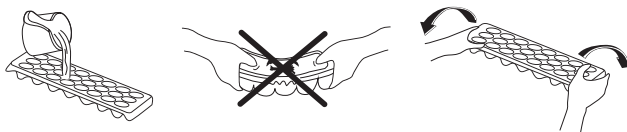

Plastična strugalica (Kod nekih modela)

led koji se nakuplja u zamrzivaču mora se redovito uklanjati. Ako je potrebno, upotrijebite isporučenu plastičnu strugalicu. Za uklanjanje leda ne upotrebljavajte oštre metalne predmete. Oni mogu probiti krug hladnjaka i uzrokovati nepopravljivu štetu uređaja.

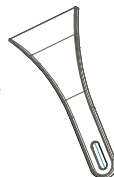

Kutija zamrzivača (Kod nekih modela)

Kutija zamrzivača je za hranu kojoj je potreban lakši pristup.

Vađenje kutije zamrzivača:

- Izvucite kutiju što više moguće
- Povucite prednji dio kutije prema gore i van.

! Za ponovno postavljanje kliznog odjeljka izvedite obratnu radnju istog postupka.

Napomena: Kod izvlačenja i postavljanja uvijek držite ručku kutije.

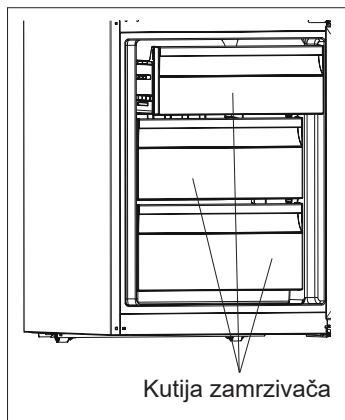

(Kod nekih modela)

ili

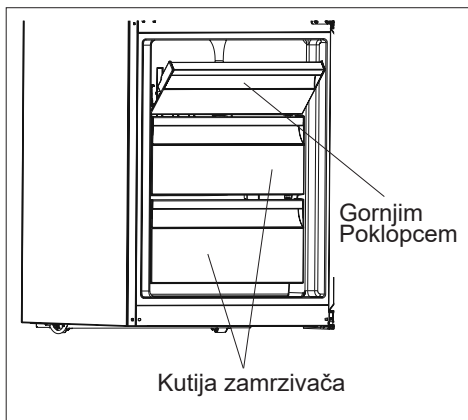

(Kod nekih modela)

Polica hladnjaka za meso i ribu (Kod nekih modela)

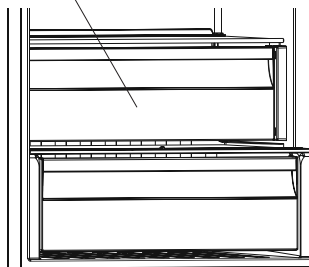

Držanje hrane u odjeljku hladnjaka za meso i ribu umjesto u zamrzivaču ili hladnjaku omogućuje hrani da dulje zadrži svoju svježinu i okus te da zadrži svoj svjež izgled. Ako se pladanj hladnjaka za meso i ribu uprlja, izvadite ga i operite vodom.

(Voda se zamrzava na 0 °C, no hrana koja sadrži sol ili šećer se zamrzava na nižim temperaturama)

Ljudi obično koriste odjeljak hladnjaka za meso i ribu

za svježiu ribu, rižu, itd.

Ne stavljajte hranu koju želite zamrznuti ili pladanj s ledom kako biste napravili led.

Vađenje police za meso i ribu

- Povucite policu za meso i ribu prema sebi tako da klizi po vodilicama.
- Povucite policu za meso i ribu prema gore s vodilice kako bi je izvadili.

Regulator vlage (Kod nekih modela)

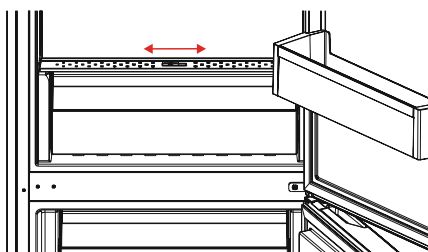

Regulator vlage u zatvorenom položaju omogućuje duže skladištenje svježeg voća i povrća.

Ako je odjeljak za voće i povrće sasvim pun, regulator vlage koji se nalazi na prednjem dijelu odjeljka za voće i povrće mora biti u otvorenom položaju. Na taj način kontrolira se ulaz zraka i razina vlage u odjeljku za voće i povrće i omogućuje se duže skladištenje voća i povrća.

Ako na staklenoj polici vidite znakove kondenzacije,

do kraja otvorite regulator vlage.

Podesiva police na vratima (Kod nekih modela)

Moguće je postaviti šest različitih razina visine kako biste dobili potreban prostor za pohranu uz pomoć podesive police na vratima.

Da biste promijenili položaj podesive police na vratima ;

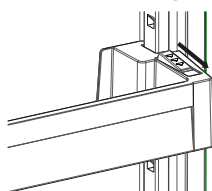

slika 1

držite dno police i povucite gumbe na bočnoj strani police na vratima u smjeru strelice. (Slika 1)

Postavite policu na vratima na željenu visinu na način da je pomičete prema gore i dolje.

Nakon što postignete željeni položaj police na vratima, otpustite gumbe na bočnoj strani police na vratima (slika 2). Prije nego što otpustite policu na vratima, pomaknite je prema gore i dolje da biste provjerili je li učvršćena.

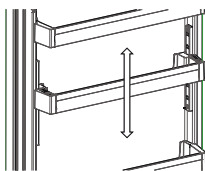

slika 2

Napomena: Ako je policu na vratima prije pomicanja natovarena, morate držati policu pridržavajući dno. U suprotnom bi zbog težine police na vratima mogla pasti s vodilica. Stoga bi moglo doći do oštećenja police na vratima ili vodilica.

Vizualni i tekstualni opisi u dijelu o dodacima mogu se razlikovati ovisno o modelu vašeg uređaja.

DIO- 4. ČIŠĆENJE I ODRŽAVANJE

- Prije početka čišćenja, isključite štednjak iz mrežnog napajanja.

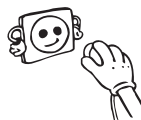

- Ne čistite uređaj ulijevanjem vode.

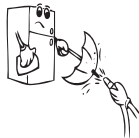

- Pobrinite se da u kućište žarulje i druge električne dijelove ne uđe voda.

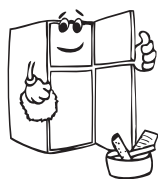
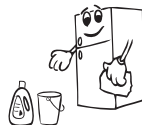

- Odjeljke hladnjaka i zamrzivača treba povremeno očistiti otopinom sode bikarbone i mlake vode.
- Pribor čistite odvojeno sapunom i vodom. Ne perite ih u perilici suđa.



- Ne koristite abrazivne proizvode, deterdžente i sapune. Nakon pranja, isperite čitom vodom i pažljivo ih osušite. Kad je postupak čišćenja završen ponovno uključite uređaj suhim rukama.



- Kondenzator treba očistiti metlom (na stražnjoj strani uređaja) dvaput godišnje radi uštede energije i povećanja produktivnosti.



MREŽNO NAPAJANJE TREBA BITI ISKLJUČENO.

Odmrzavanje Odmrzavanje odjeljka hladnjaka

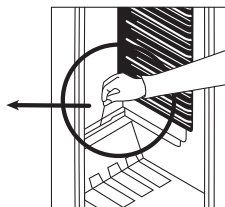
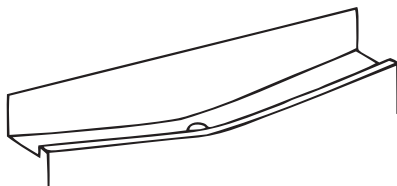

- Odmrzavanje se tijekom rada odvija potpuno automatski u pretincu hladnjaka; odmrznuta voda prikupljena ladicom za isparavanje i automatski isparava.
- Posudu za isparavanje i otvor za ispuštanje vode (stražnji dio hladnije police hladnjaka) treba povremeno čistiti kako bi se spriječilo da se voda skuplja na dnu hladnjaka, umjesto da istječe.

Odmrzavanje odjeljka zamrzivaèa

- Led koji se stvara na policama odjeljka zamrzivaèa treba povremeno ukloniti.
- Za uklanjanje leda ne koristite oštre metalne predmete. Oni mogu probiti rashladni sklop i izazvati nepopravljivu štetu uređaju. Koristite isporučenu plastičnu lopaticu.
- Kada se na policama skupi više o 5 mm leda treba se izvršiti odmrzavanje.
- Prije postupka odmrzavanja, stavite zamrznutu hranu na hladno mjesto nakon što ste je umotali u komade novina radi oëuvanja iste temperature duže vrijeme.
- Za ubrzavanje postupka odleđivanja u odjeljak zamrzivaèa postavite jednu ili više posuda s toplom vodom.
- Osušite unutrašnjost odjeljka spuzvom ili èistom krpom.
- Kada se uređaj odmrzne, vratite hranu u zamrzivaè i ne zaboravite je konzumirati u kratkom vremenskom periodu.

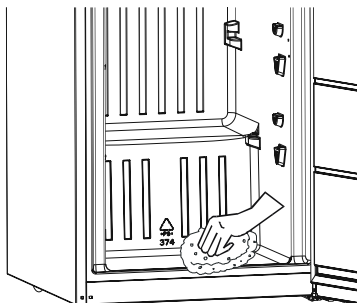

Zamjena žarulje

Da zamijenite žarulju, uradite slijedeće:

1. Isključite uređaj iz mrežnog napajanja,
2. Pomoću odvijača pažljivo uklonite pokrov svjetla s gornje ploče.
3. Zamijenite trenutnu žarulju novom od 15 W.
4. Vratite poklopac žarulje.
5. Pričekajte 5 minuta prije ponovnog uključivanja hladnjaka i vraćanja termostata u prvobitni položaj.

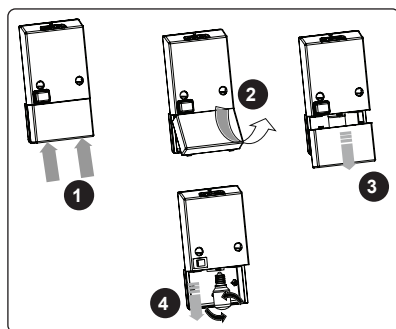

Zamjena LED svjetla

Ako vaš hladnjak ima LED svjetlo, obratite se odjelu korisničke podrške jer zamjenu LED svjetla smije izvršiti samo ovlašteno osoblje.

DIO- 5. SMJERNICE U VEZI POHRANE HRANE

Odjeljak hladnjaka

- Kako biste smanjili razinu vlage te spriječili stvaranje inja, tekućinu nikad ne stavljajte u hladnjak bez poklopca na spremniku. Inje se pretežno stvara na najhladnijim dijelovima isparivača. S vremenom će biti potrebno često obavljati odmrzavanje.
- U odjeljak hladnjaka nikada ne stavljajte toplu hranu. Topla hrana se najprije mora ohladiti na sobnu temperaturu, a tek onda staviti u hladnjak na prikladno mjesto kako bi se osigurao odgovarajući protok zraka.
- Ni hrana ni spremnici ne smiju dodirivati stražnju stjenku hladnjaka jer bi se na tom mjestu moglo početi stvarati inje, što će dovesti do toga da se hrana i spremnici zalijepe na stražnju stjenku. Nemojte prečesto otvarati vrata hladnjaka.
- Meso i očišćenu ribu (zapakirano ili umotano u plastiku ili papir) koje ćete iskoristiti za jelo u razdoblju od 1-2 dana stavite u donji dio odjeljka za hladnjak (iznad odjeljka za voće i povrće) jer je taj dio hladnjaka najhladniji i osigurava najbolje uvjete za hlađenje hrane.
- Voće i povrće možete staviti u odjeljak za voće i povrće bez ambalaže.
- Za normalne radne uvjete dovoljno je prilagoditi temperaturu vašeg hladnjaka na +4 °C.
- Temperatura hladnjaka mora biti u rasponu od 0-8 °C, svježja hrana ispod 0 °C ledi se i truli, koncentracija bakterija raste iznad 8 °C i kvari se hrana.
- Ne stavljajte vruću hranu u hladnjak odmah, pričekajte da se ohladi van hladnjaka. Vruća hrana povećava temperaturu vašeg hladnjaka i uzrokuje trovanje hranom i nepotrebno kvarenje hrane.
- Meso, riba i slično treba se čuvati u odjeljku za hlađenje hrane, a pregrada za povrće preferira se za povrće. (ako je dostupna)
- Kako bi se spriječila unakrsna kontaminacija, mesni proizvodi i voće i povrće ne pohranjuju se zajedno.
- Hranu treba staviti u hladnjak u zatvorene posude ili pokriti kako bi se spriječili vlaga i neugodni mirisi.

Hrana	Vrijeme čuvanja	Gdje staviti u hladnjaku
Povrće i voće	1 tjedan	U ladici (bez zamotavanja)
Meso i riba	2 do 3 dana	Prekriveno plastičnom folijom, u vrećici ili kutiji za meso (na staklenoj polici)
Svježi sir	3 do 4 dana	U posebnoj ladici u vratima
Maslac i margarin	1 tjedan	U posebnoj ladici u vratima
Proizvodi u bocama, mlijeko i jogurt	Do isteka roka kojeg preporučuje proizvođač	U posebnoj ladici u vratima
Jaja	1 mjesec	U polici za jaja
Kuhana hrana		Sve police

Neki prijedlozi o stavljanju i skladištenju hrane u odjeljcima hladnjaka nalaze se u nastavku.

NAPOMENA: Krumpir, luk i češnjak ne smiju se čuvati u hladnjaku.

Odjeljak zamrzivača

- Odjeljak za duboko zamrzavanje koristite za dugotrajno skladištenje zamrznute hrane i stvaranje leda.
- Kako biste izvukli maksimum iz odjeljka za zamrzavanje, koristite samo staklene ladice u gornjem i srednjem dijelu. Za donji dio koristite donju košaru.
 - Da bi optimalne performanse uređaja dosegle maksimalan kapacitet smrzavanja, postavite hladnjak na 4 na 24 sata prije stavljanja svježije hrane u zamrzivač.
 - Nakon stavljanja svježije hrane u zamrzivač, općenito je dovoljno promijeniti postavku na 5 tijekom 24 sata. Nakon 24 sata možete smanjiti postavku ako je potrebno.
- Hranu koju ćete tek zamrznuti nemojte stavljati kraj već zamrznute hrane.
- Hranu koju ćete zamrzavati (meso, mljeveno meso, riba itd.) podijelite na manje dijelove tako da ih možete iskoristiti za pojedinačne obroke.
- Nemojte ponovno zamrzavati hranu koju ste već odmrznuli. Ta hrana mogla biti biti opasna po vaše zdravlje jer može uzrokovati trovanje hranom.
- Vruća jela ne stavljajte u odjeljak zamrzivača. Prije stavljanja u zamrzivač potrebno ih je ohladiti. Ako biste u zamrzivač stavili vruća jela, pokvarili biste već prije zamrznutu hranu.
- Kada kupujete zamrznutu hranu, provjerite ako je zamrznuta u odgovarajućim uvjetima i ako ambalaža nije poderana.
- Kada skladištite zamrznutu hranu, uvijek pročitajte uvjete skladištenja navedene na ambalaži. Ako na ambalaži nema nikakvog pojašnjenja, hranu je potrebno konzumirati u što kraćem vremenskom razdoblju.
- Ako su na ambalaži zamrznute hrane vidljivi znakovi vlage, a hrana ima čudan miris, ta hrana vjerojatno nije skladištena u prikladnim uvjetima pa se je pokvarila. Takvu hranu nemojte kupovati!
- Vrijeme skladištenja zamrznute hrane ovisi o ambijentalnoj temperaturi, učestalosti otvaranja i zatvaranja vrata, postavkama termostata, vrsti hrane i vremenu proteklom od datuma kupovine hrane do stavljanja te hrane u zamrzivač. Uvijek se pridržavajte uputa navedenih na ambalaži i nikada nemojte premašiti naznačeno trajanje skladištenja hrane.

Napomena: ako vrata zamrzivača želite otvoriti odmah nakon zatvaranja, nećete ih lako otvoriti. To je sasvim uobičajeno! Nakon što zamrzivač postigne uravnoteženo stanje, vrata će se lako otvoriti.

Važna napomena:

- *Zamrznuta hrana, kada je odmrznuta, mora se kuhati isto kao i svježja hrana. Ako se ne kuha nakon odmrzavanja, ona se NIKADA ne smije ponovno zamrzavati.*
- Okus nekih začina u kuhanim jelima (anis, bosiljak, potočarka, ocat, birani začini, đumbir, češnjak, luk, senf, timijan, mažuran, crni papar, itd.) se mijenja i pretpostavlja jaki okus kada su jela pohranjena na dugo vrijeme. Prema tome, dodajte samo malu količinu začina ako planirate zamrzavati, ili željenu količinu začina možete dodati kada se hrana odmrzava.
- Razdoblje pohrane hrane ovisi o korištenim masnoćama. Prikladne masnoće su margarin, teleća mast, maslinovo ulje i maslac, dok su neprikladne kikiriki ulje i svinjska mast.
- Hrana u tekućem obliku mora se zamrzavati u plastičnim šalicama, a ostala hrana mora se zamrzavati u plastičnim folijama ili vrećicama.

Neke su preporuke navedene na stranicama 18, 19 i 20 za smještaj i skladištenje hrane u odjeljku za duboko smrzavanje.

Riba i meso	Priprema	Vrijeme čuvanja (mjeseci)	Vrijeme otapanja na sobnoj temperaturi -sati-
Goveđi odrezak	Pakirano za zamrzavanje u prikladnim porcijama	6-10	1-2
Janjetina	Pakirano za zamrzavanje u prikladnim porcijama	6-8	1-2
Pečena teletina	Pakirano za zamrzavanje u prikladnim porcijama	6-10	1-2
Teletina u komadima	U malim komadima	6-10	1-2
Ovčatina u komadima	U komadima	4-8	2-3
Mljeveno meso	U prikladnim porcijama, pakirano bez začina	1-3	2-3
Iznutrice (komadi)	U komadima	1-3	1-2
Kobasice/salame	Moraju se zapakirati čak i ako su zaštićene ovitkom		Do odmrzavanja
Piletina i puretina	Pakirano za zamrzavanje u prikladnim porcijama	7-8	10-12
Guska/patka	Pakirano za zamrzavanje u prikladnim porcijama	4-8	10
Divljač - začevina - veprovina	Porcije od 2,5 kg bez kostiju	9-12	10-12
Slatkovodne ribe (pastrva, šaran, štika, som)	Trebalo dobro očistiti iznutra, očistiti ljuske, ako je potrebno odrezati rep i glavu, zatim oprati i osušiti.	2	Dok se dobro ne otopi
Nemasna riba (brancin, iverak, list)		4-8	Dok se dobro ne otopi
Masna riba (palamida, skuša, plava riba, inćuni)		2-4	Dok se dobro ne otopi
Rakovi	Očišćeni u vrećicama	4-6	Dok se dobro ne otopi
Kavijar	U svom pakiranju, u aluminijskoj ili plastičnoj čašici	2-3	Dok se dobro ne otopi
Puževi	U slanoj vodi, u aluminijskoj ili plastičnoj čašici	3	Dok se dobro ne otopi

Napomena: Smrznuto meso nakon odmrzavanja treba kuhati kao svježe meso. Ako se meso nakon odmrzavanja ne kuha, ne smije se ponovno zamrzavati.

Povrće i voće	Priprema	Vrijeme čuvanja (mjeseci)	Vrijeme otapanja na sobnoj temperaturi -sati-
Cvjetača	Skinite lišće, podijelite srčiku na dijelove i ostavite da odstoji u vodi s malo limuna	10 - 12	Može se koristiti zamrznuto
Zeleni grah, mahune	Oprite i narežite na male dijelove.	10 - 13	Može se koristiti zamrznuto
Grašak	Oljuštite i operite	12	Može se koristiti zamrznuto
Gljive i šparoge	Oprite i narežite na male komade	6 - 9	Može se koristiti zamrznuto
Kupus	Očišćeni	6 - 8	2
Patlidžan	Narezati na komade od 2 cm nakon pranja	10 - 12	Razdvojiti biljke jednu od druge
Kukuruz	Očistite ga i zapakirajte u klipu ili znu	12	Može se koristiti zamrznuto
Mrkva	Oprite i narežite na kriške	12	Može se koristiti zamrznuto
Paprika	Uklonite peteljku, podijelite na dva dijela i izbacite sjemenke	8 - 10	Može se koristiti zamrznuto
Špinat	Oprati	6 - 9	2
Jabuke i kruške	Ogulite i narežite	8 - 10	(u zamrivaču) 5
Marellice i breskve	Podijelite na pola i izbacite sjemenke	4 - 6	(u zamrivaču) 4
Jagode i maline	Oprite ih i očistite	8 - 12	2
Kuhano voće	U čašici, dodajte 10 % šećera	12	4
Šljive, trešnje, višnje	Oprite i uklonite peteljke	8 - 12	5 - 7

Mliječni proizvodi i proizvodi od tijesta	Priprema	Vrijeme čuvanja (mjeseci)	Uvjeti čuvanja
Pakirano (homogenizirano) mlijeko	U vlastitom pakiranju	2 - 3	Samo homogenizirano mlijeko
Sir (osim bijelih sireva)	U kriškama	6 - 8	Mogu ostati u svojim originalnim pakiranjima na kratko vrijeme. Treba ih zamotati plastičnom folijom za dulje čuvanje.
Maslac, margarin	U vlastitom pakiranju	6	

	Vrijeme čuvanja (mjeseci)	Vrijeme otapanja na sobnoj temperaturi (sati)	Vrijeme otapanja u pećnici (minute)
Kruh	4 - 6	2 - 3	4-5 (220-225 °C)
Keksi	3 - 6	1 - 1,5	5-8 (190-200 °C)
Pite	1 - 3	2 - 3	5-10 (200-225 °C)
Voćne pite	1 - 1,5	3 - 4	5-8 (190-200 °C)
Lisnato tijesto	2 - 3	1 - 1,5	5-8 (190-200 °C)
Pizza	2 - 3	2 - 4	15-20 (200 °C)

DIO- 6. DOSTAVA I PREMJEŠTANJE

Prijevoz i promjena mjesta postavljanja

- Originalno pakiranje i stiropor (PS) se moraju čuvati za ponovni prijevoz (opcionalno).
- Hladnjak trebate učvrstiti debelom ambalažom, trakama ili čvrstim užetom te slijedite upute za prijevoz prilikom ponovnog prijevoza naznačene na pakiranju.
- Kod premještanja i transporta, uklonite pomične dijelove (police, dodatke, posude za povrće itd) ili ih učvrstite na zamrzivač kako biste ih zaštitili.

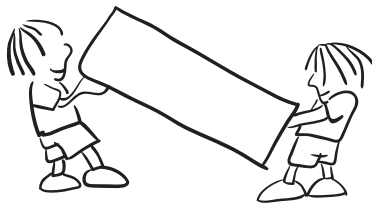

Nosite hladnjak u uspravnom položaju.

Promjena položaja vrata

- Nije moguće promijeniti smjer otvaranja vrata hladnjaka ako su ručke na vratima hladnjaka postavljene na prednjoj površini vrata.
- Moguće je promijeniti smjer otvaranja vrata na modelima bez ručki.
- Ako se smjer otvaranja vrata vašeg hladnjaka može promijeniti, obratite se najbližem ovlaštenom servisu kako bi vam promijenili smjer otvaranja vrata.

DIO- 7. PRIJE POZIVA SERVISU

Provjerite upozorenja:

Hladnjak će vas upozoriti ako postoji dio ili dijelovi koji ne funkcioniraju. U tom će slučaju treperiti LED-svjetlo oko gumba i oglasit će se zvučni signal.

Što učiniti kada uređaj ne radi;

Provjerite sljedeće;

- ima li struje,
- je li glavni prekidač u kućanstvu isključen
- je li termostat postavljen na položaj «*»,
- je li utičnica ispravna. Da biste to provjerili, u istu utičnicu uključite drugi uređaj za koji znate da radi.

Što učiniti kada uređaj ne radi ispravno;

Provjerite sljedeće;

- jeste li preopteretili uređaj,
- je li temperatura hladnjaka postavljena na položaj "1" (ako je tako, postavite kotačić termostata na prikladnu vrijednost),
- jesu li vrata potpuno zatvorena,
- ima li prašine na kondenzatoru i
- ima li dovoljno mjesta na stražnjim i bočnim stranama.

Ako hladnjak radi preglasno;

Uobičajena buka

Buka pucketanja (pucketanje leda):

- Tijekom automatskog odmrzavanja i
- Kad se uređaj hladi ili zagrijava (zbog širenja materijala uređaja).

Kratki zvuk pucketanja: Čuje se kada termostat uključi/isključi kompresor.

Buka kompresora:

- **Uobičajena buka motora:** Taj zvuk znači da kompresor normalno radi.
- Pri prvoj aktivaciji kompresor može nakratko postati glasniji.

Zvuk ključanja ili šuma:

- Ovaj se zvuk čuje kad rashladna tekućina teče kroz cijevi unutar sustava.

Ako čujete bilo kakve druge zvukove, provjerite sljedeće:

- Uređaj je poravnat
- Ništa ne dodiruje stražnji dio uređaja
- Predmeti na uređaju vibriraju.

Zvuk protoka vode: Uobičajeni zvuk strujanja vode koja istječe u posudu za isparavanje tijekom odmrzavanja. Možete čuti ovaj zvuk tijekom odmrzavanja.

Zvuk puhanja zraka: Uobičajena buka ventilatora. Ovaj se zvuk može čuti zbog cirkulacije zraka u hladnjacima kad sustav radi uobičajeno.

U donjem dijelu hladnjaka javlja se voda

Provjerite je li:

Je li otvor za odvod vode začepljen (upotrijebite čep otvora za odvod nakon odmrzavanja da biste očistili otvor).

Preporuke

- Ako ne namjeravate koristiti vaš hladnjak dulje vremensko razdoblje (npr. tijekom ljetnog odmora), isključite uređaj iz napajanja, odmrznite i očistite hladnjak, ostavite vrata otvorena da biste spriječili stvaranje plijesni i neprijatnog mirisa.
- Da biste potpuno zaustavili uređaj, isključite ga iz glavne utičnice (za čišćenje i kad su vrata ostavljena otvorena)

- Ako i dalje imate problema iako ste se pridržavali uputa iz ove knjižice, obratite se najbližem ovlaštenom servisnom centru.
- Životni vijek vašeg uređaja navodi i objavljuje Ministarstvo industrije. Vrijeme zadržavanja dijelova potrebnih za ispravan rad uređaja je 10 godina.

Savjeti za uštedu energije

1. Uređaj postavite u hladnu, dobro prozračenu prostoriju, ne izlažite ga izravnom sučevom svjetlu ili blizini izvora topline (radijator, štednjak... itd). U protivnom koristite izolacijsku ploču.
2. Ostavite toplu hranu i pića da se ohlade izvan uređaja.
3. Kod otapanja zamrznute hrane, stavite je u odjeljak hladnjaka. Niska temperatura zamrznute hrane pomoći će rashladiti odjeljak hladnjaka prilikom otapanja. Što dovodi do uštede energije. Ako se zamrznuta hrana ostavi vani, to će dovesti do gubitka energije.
4. Kad stavljate pića i tekućine u hladnjak morate ih pokriti. U protivnom će se povećati vlaga u uređaju. Pa se produžuje vrijeme potrebno za hlađenje. Pokrivanjem pića i tekućina pomaže u zadržavanju okusa i mirisa.
5. Pokušajte izbjegavati dulje otvaranje vrata ili prečesto otvaranje jer će topli zrak ući u uređaj i uzrokovati nepotrebno često uključivanje kompresora.
6. Neka poklopci bilo kojeg različitog temperaturnog odjeljka uređaja (posude za povrće, rashladni odjeljak... itd) budu zatvoreni.
7. Brtve na vratima moraju biti čiste i dobro prijanjati. Brtve zamijenite ako su istrošene.
8. Navedena potrošnja energije odnosi se na maksimalno opterećenje s upotrebom samo donje ladice zamrzivača i donje staklene police

1. TEHNIČKI PODACI

Tehničke informacije nalaze se na natpisnoj pločici s unutarnje strane uređaja i na energetske naljepnici.

QR kod na energetske naljepnici isporučenoj s uređajem daje vam web link o informacijama u vezi sa performansama uređaja u EU EPREL bazi podataka. Energetsku naljepnicu čuvajte radi buduće reference zajedno sa uputama za uporabu i svim ostalim dokumentima isporučenim s ovim uređajem.

Također je moguće pronaći iste podatke u EPREL-u putem linka <https://eprel.ec.europa.eu> i naziva modela i broja proizvoda koji se nalazi na natpisnoj pločici uređaja.

Za detaljne informacije o energetske naljepnici pogledajte link www.theenergylabel.eu

2. INFORMACIJE O TESTU PERFORMANSI (TEST INSTITUTE)

Za svaku EcoDesign verifikaciju, uređaj mora biti u skladu sa EN 62552. Zahtjevi za ventilacijom, dimenzije udubljenja i minimalni zračni prostor moraju biti onkvi kako su navedeni u ovom korisničkom priručniku u Poglavlju 2.

Za sve daljnje informacije, uključujući planove utovara, obratite se proizvođaču.

3. SERVIS I BRIGA O KORISNIKU

Uvijek koristite originalne rezervne dijelove.

Kada kontaktirate naš ovlaštenu servisni centar, osigurajte da imate na raspolaganju sljedeće podatke: model, serijski broj i indeks usluga.

Informacije se mogu naći na natpisnoj pločici. Podložne su promjenama bez obavjesti. Originalni rezervni dijelovi za neke određene komponente dostupni su najmanje 7 ili 10 godina, ovisno o vrsti komponente, od stavljanja na tržište posljednjeg modela uređaja.

Posjetite našu web stranicu:

www.voxelectronics.com



MKD

KK3600F - KK3600SF

ПРИРАЧНИК ЗА УПОТРЕБА ЛАДИЛНИК СО ЗАМРЗНУВАЧ

EAC





GBR	FIRE !	Warning: Risk of fire / flammable materials
SRP	POŽAR !	Upozorenje: Rizik od požara / zapaljivih materijala
SLO	POŽAR !	Opozorilo: Hevarnost požara/vnetljivi materiali
HRV/ BOS	POŽAR !	Upozorenje: Opasnost od požara / zapaljivi materijali
MKD	ПОЖАР !	Предупредување: Опасност од пожар/ запаливи материјали
PRT	INCÊNDIO !	Aviso; Risco de incêndio/materiais inflamáveis

СОДРЖИНА

ПРЕД ДА ЗАПОЧНЕТЕ СО УПОТРЕБА НА АПАРАТОТ	4
Општи предупредувања	4
Стари и расипани ладилници	7
Безбедносни предупредувања	7
Инсталација и работа со ладилникот.....	8
Пред да го користите ладилникот	9
ДЕЛОВИ НА АПАРАТОТ И ОДДЕЛИТЕ	10
Димензии.....	12
РАЗЛИЧНИ ФУНКЦИИ И МОЖНОСТИ	13
Подесување на термостатот	13
Предупредувања за поставките на температурата	13
Дополнителна опрема	14
Послужавник за мраз	14
Пластична гребалка	14
Фиока во замрзнувачот	14
Полица за ладење	15
Регулаторот на влажност	15
Приспособлива врата со полици	15
ЧИСТЕЊЕ И ОДРЖУВАЊЕ	16
Одмрзнување	16
Одмрзнување на ладилникот	16
Одмрзнување на замрзнувачот	17
Менување на сијличката во фрижидерот	17
ОРГАНИЗИРАЊЕ НА ХРАНАТА ВО АПАРАТОТ	18
Оддел за ладење.....	18
Оддел за замрзнување.....	19
ТРАНСПОРТ И ПРЕМЕСТУВАЊЕ	24
Менување на положбата на вратата	24
ПРЕД ДА ПОВИКАТЕ СЕРВИСЕР.....	25
Совети за заштеда на енергија	26
ТЕХНИЧКИ ПОДАТОЦИ	27
ИНФОРМАЦИИ ЗА ТЕСТОТ ЗА ПЕРФОРМАНСИ.....	27
СЕРВИС И ГРИЖА ЗА КОРИСНИЦИТЕ	27

Општи предупредувања

 **ПРЕДУПРЕДУВАЊЕ:** Не ги блокирајте отворите за вентилација кои се најдуваат во кутијата на уредот или во вградената структура.

 **ПРЕДУПРЕДУВАЊЕ:** Немојте да користите механички уреди или други начини за забрзување на процесот на одмрзнување, освен оние кои се препорачани од производителот.

 **ПРЕДУПРЕДУВАЊЕ:** Немојте да користите електрични уреди во внатрешните оддели на уредот.

 **ПРЕДУПРЕДУВАЊЕ:** Не го оштетувајте колото на уредот.

 **ПРЕДУПРЕДУВАЊЕ:** Кога го позиционирате уредот, гледајте кабелот за струја да не биде заглавен или оштетен.

 **ПРЕДУПРЕДУВАЊЕ:** Немојте да поставувате повеќе продолжни кабли или утикачи на задниот дел од уредот.

 **ПРЕДУПРЕДУВАЊЕ:** За да се спречи опасност поради нестабилност на уредот, мора да се фиксира според инструкциите.

 Ако вашиот уред користи R600a како рефригерант – можете да ја видите оваа информација на етикетата на ладилникот – треба да внимавате за време на транспорт и монтажа да не ги оштетите разладните елементи на ладилникот. Иако тој е пријателски спрема околината и природен, експлозивен е. Во случај на истекување поради оштетување на елементите на ладилникот, оддалечете го уредот од извори на оган или топлина и проветрете ја

собата неколку минути.

- Додека го носите и преместувате фрижидерот, внимавајте да не го оштетите колото на гасот.
- Немојте да чувате експлозивни материи, како на пример кутии со аеросол со запалив пропелент, во овој уред.
- Овој уред е наменет да се користи само во домашни услови и слични намени како на пр.:
 - Кујнски оддели во продавници, канцеларии и други работни средини
 - Фарми и клиенти во хотели, мотели и други околина од тип резиденција
 - Околина од тип „ноќевање и појадок“
 - Угостителство и слични непродажни намени
- Ако штекерот не одговара на приклучокот на кабелот, мора да се замени од страна на производителот, неговиот сервисен агент или слично обучени лица, со цел да се избегне незгода.
- Кабелот за напојување на ладилникот има специјално заземјен приклучок на него. Овој приклучок треба да се користи со специјално заземјен приклучок од 16 ампера. Ако таков штекер нема во куќата, повикајте квалификуван електричар да го монтира.
 - Овој уред може да се користи од деца од 8 години и нагоре и лица со намалени физички, осетни или ментални способности или недостаток од искуство и знаење, доколку истите се под надзор или им биле дадени инструкции во врска со употребата на уредот на безбеден начин и доколку ги разбираат можните опасности. Децата не смеат да играат со уредот. Чистењето и одржувањето не смеат да се извршуваат од деца без надзор.
- Деца на возраст од 3 до 8 години можат да ги полнат и празнат уредите за ладење. Не се очекува деца да го

чистат или да го одржуваат уредот, не се очекува многу мали деца (0-3 години) да ги користат уредите, не се очекува мали деца (3-8 години) да ги користат безбедно уредите доколку не се под постојана контрола, повозрасни деца (8-14 години) и лица со посебни потреби можат да ги користат уредите безбедно по соодветна контрола или насоки за користење на уредот. Не се очекува лицата со поголеми посебни потреби да ги користат безбедно уредите без континуирана контрола.

- Ако кабелот е оштетен, мора да се замени од страна на производителот, неговиот сервисен агент или слично обучени лица, со цел да се избегне незгода.
- Овој уред не е наменет за употреба на надморска височина повисока од 2000 m.

За да се избегне загадување на храна, ве молиме придржувајте се до следните упатства:

- Отворање на вратата подолго време може да предизвика значително зголемување на температурата во преградите на уредот.
- Чистете ги редовно површините што можат да дојдат во контакт со храна и достапните системи за одвод.
- Чувајте го сировото месо и риба во соодветните садови во фрижидерот, со што нема да бидат во контакт или да прокапуваат врз друга храна.
- Деловите за замрзната храна означена со две ѕвездички се соодветни за чување претходно замрзната храна или за правење сладолед или коцки мраз.
- Деловите со една, две и три ѕвездички не се соодветни за замрзнување свежа храна.
- Ако фрижидерот е оставен подолго време, исклучете го, одмрзнете го, исчистете го, избришете со сува крпа и оставете ја вратата отворена за да спречите појава на мувла во уредот.

Стари и расипани ладилници

- Ако стариот фрижидер има брава, скршете ја или извадете ја пред да го фрлите бидејќи деца може да се заглават внатре и да се предизвика несреќа.

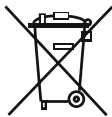

- Старите фрижидери и замрзнувачи содржат материјал за изолација и средство за ладње со CFC или HFC. Поради тоа, треба да внимавате за да не ја загадите животната средина кога ги фрлате вашите стари фрижидери. Распрашајте се кај надлежните општински служби како да фрлите отпаден електрична и електронска опрема, за нивната повторна употреба, рециклирање или поправка.

Забелешки:

- Внимателно прочитајте го упатството за работа пред да го монтирате и користите апаратот. **Не се смета за одговорни за штети настанати заради погрешна употреба.**
- Следете ги упатствата што се наоѓаат на апаратот и во упатството за работа и чувајте го ова упатство на безбедно место за да ги решавате проблемите што може да се појават во иднина.
- Овој апарат е произведен да се користи во домашни услови и може единствено да се користи во домашни услови и за специфични намени. Не е наменет за комерцијална или заедничка употреба. Таквата употреба ја отфрла гаранцијата на апаратот и нашата компанија нема да биде одговорна за причинетите загуби.
- Овој апарат е произведен за употреба во домашни услови и е соодветен за ладење / чување храна. Не е соодветен за комерцијална или заедничка употреба и/или за чување разни предмети освен храна. Во спротивно, нашата компанија нема да биде одговорна за причинетите загуби.

Безбедносни предупредувања

- Не користете продолжителен кабел или повеќевлезен штекер.
- Не вклучувајте оштетени, skinати или стари приклучоци.
- Немојте да го тргате, виткате или оштетувате кабелот.



- Уредот е наменет да се користи од страна на возрасни, не оставајте им на децата да си играат со него или да висат на вратата.
- Не го фаќајте кабелот со влажни раце, опасност од струен удар!
- Не поставувајте стаклени шишиња или лименки со пијалаци во замрзнувачот. Шишињата или лименките може да експлодираат.
- Не поставувајте експлозивни и запаливи материјали во фрижидерот. Поставете ги пијалациите со висок алкохолен процент во одделот за ладење со добро затворени затки и во вертикална позиција.
- Избегнувајте контакт со гола кожа со мразот додека го вадите од делот за длабоко замрзнување, бидејќи мразот може да предизвика замрзнатини и/или посекотини.
- Не допирајте замрзнати работи со влажни раце! Немојте да јадете сладолед и коцки мраз веднаш откако ќе ги извадите од замрзнувачот!
- Немојте повторно да ги замрзнувате храните кои еднаш се одмрзнале. Тоа може да предизвика здравствени проблеми од типот на труење со храна.
- Не го покривајте телото и врвот на фрижидерот со чаршаф. Тоа влијае на работата на фрижидерот.
- Обезбедете ги внатрешните додатоци во апаратот за да не се оштетат при преместување.

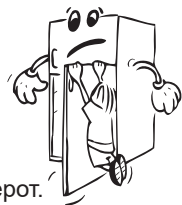

Инсталација и работа со ладилникот

Пред да започнете со користење на фрижидерот, треба да обрнете внимание на следните работи:

- Работниот напон на фрижидерот е 220-240 V при 50 Hz.
- Не употребувајте продолжеток-адаптер.
- Не одговараеме за штетите настанати поради употреба без заземјување.
- Ставете го фрижидерот на место коешто не е изложено на директна сончева светлина.
- Апаратот треба да биде оддалечен најмалку 50 см од шпорети, рерни на гас и разни грејни тела и најмалку 5 см од електрични рерни.
- Фрижидерот никогаш не смее да се користи на отворено или да се остава на дожд.
- Кога фрижидерот е поставен веднаш до замрзнувач, треба да има најмалку 2 см меѓу нив за да се спречи појава на влага на надворешната површина.
- Не ставајте ништо врз фрижидерот. Поставете го фрижидерот на соодветно место каде ќе има барем 15 см слободен простор одозгора.



- Прилагодливите предни ногарки треба да се прилагодат за да се порамни апаратот и да стои стабилно. Може да ги прилагодувате ногарките вртејќи ги обратно од стрелките на часовникот (или во спротивна насока). Ова треба да го направите пред да ставите храна во ладилникот.
- Пред да го користите фрижидерот, избришете ги сите делови одзади со топла вода во којашто ќе додадете една лажичка сода бикарбона, потоа исплакнете ги со чиста вода и избришете ги. Ставете ги сите делови на место по чистењето.
- Поставете го пластичниот разделник (делот со црни лопатки одзади) вртејќи го за 90° како што е прикажано на сликата за да спречите кондензаторот да го допира ѕидот.
- Ладилникот треба да се постави на ѕид со слободно растојание коешто не надминува 75 мм.

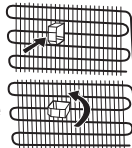

Пред да го користите ладилникот

- Кога го вклучувате фрижидерот по прв пат или по негово преместување, оставете го во исправена положба 3 часа и потоа вклучете го за да овозможите ефикасна работа. Во спротивно, може да го оштетите компресорот.
- Фрижидерот може да има миризба кога ќе го вклучите по прв пат. Миризбата ќе исчезне штом ладилникот ќе почне да лади.



ДЕЛ 2. ДЕЛОВИ НА АПАРАТОТ И ОДДЕЛИТЕ

Овој уред не е наменет да се користи како вграден апарат.

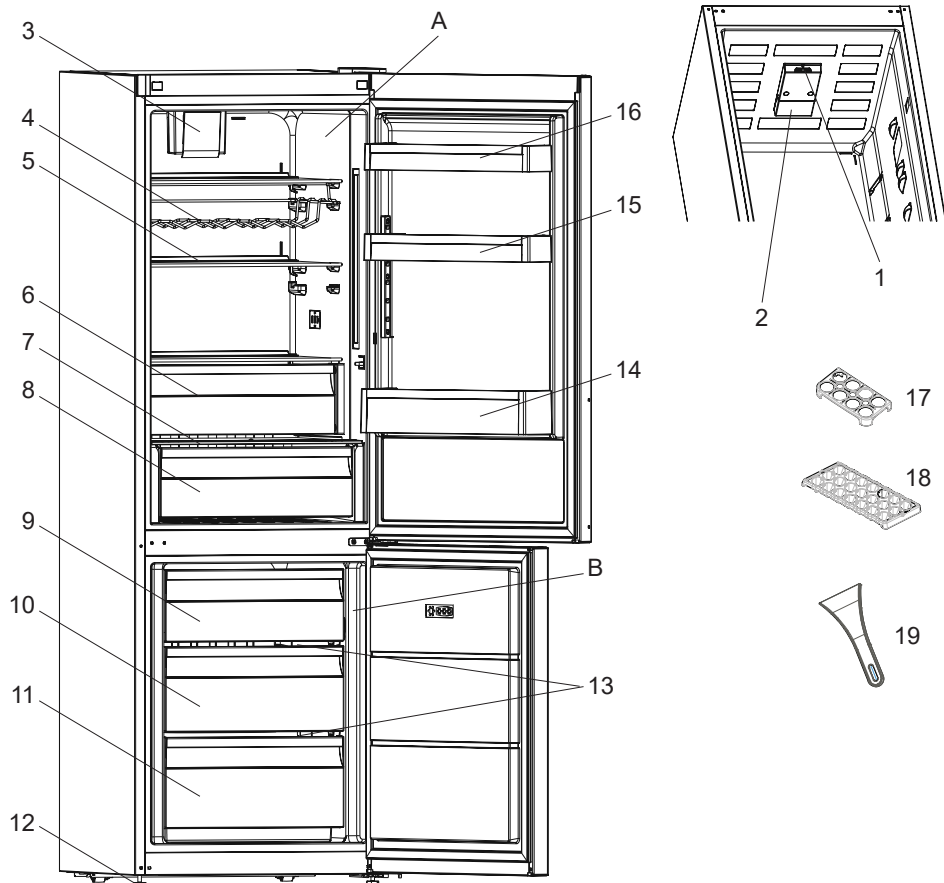

Оваа презентација е само за информирање околу деловите на апаратот.
Деловите може да варираат во зависност од моделот на апаратот.

- А) Оддел за ладење
Б) Оддел за замрзнување
- 1) Термостат на фрижидерот
2) Сијаличка и капак
3. Турбо вентилатор*
4. Решетка за вино *
5. Стаклена полица за ладење
6. Преграда за ладење *
7. Капак на фиоките за свежо овошје и зеленчук
8. Фиоки за свежо овошје и зеленчук
9. Замрзнувач горниот фиока /горна фиока
10. Замрзнувач средна фиока
11. Замрзнувач долна фиока
12. Прилагодливи ногарки
13. Стаклена полица
14. Држач за шишиња
15. Приспособлива врата со полица * /
Полици на вратата на фрижидерот
16. Полици на вратата на фрижидерот
17. Држач за јајца
18. Послужавник за мраз
19. Пластична гребалка

* Кај некои модели

Општи забелешки

Преграда за свежа храна (Фрижидер): Најефикасната искористеност на енергијата се обезбедува во конфигурацијата со фиоките во долниот дел од уредот и полиците рамномерно распределени, позицијата на корпите на вратата не влијае на потрошувачката на енергија.

Преграда за замрзнување (Замрзнувач): Најефикасната искористеност на енергијата се обезбедува во конфигурацијата кога фиоките и корпите се во поставени во положба за складирање.

Димензии

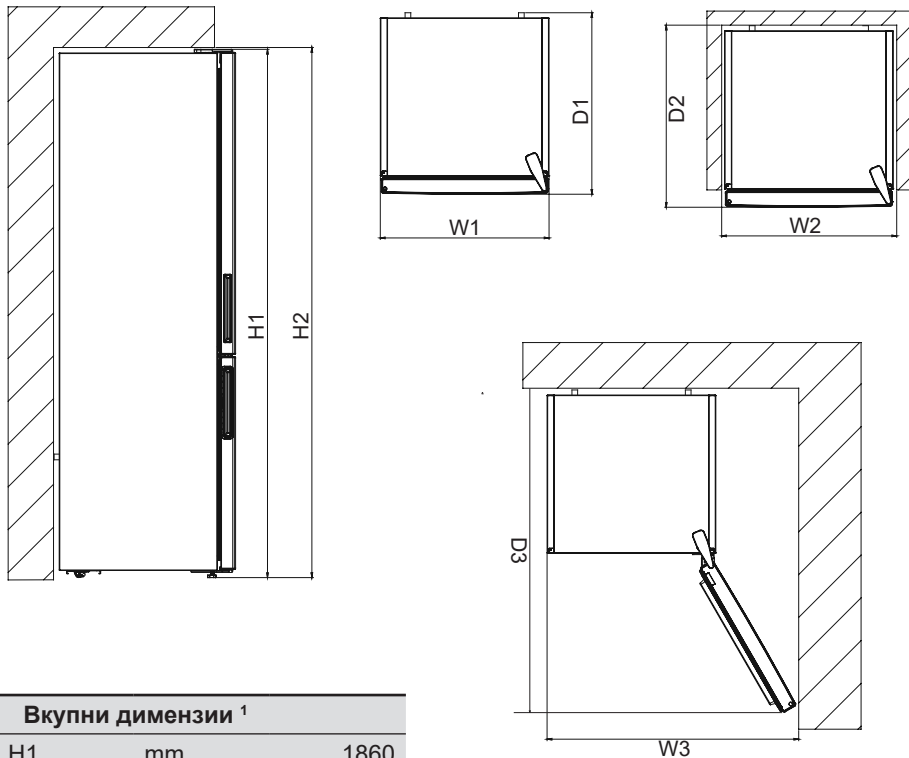

Вкупни димензии ¹

H1	mm	1860
W1	mm	595
D1	mm	650

Простор потребен за употреба ²

H2	mm	2010
W2	mm	695
D2	mm	744,1

Вкупен простор потребен за употреба ³

W3	mm	981,6
D3	mm	1243,5

Подесување на термостатот

Термостатите автоматски ја регулираат температурата во внатрешноста на уредот. Можете да одберете межу точката 1-5 за подесување на ладењето.

Важно: Не се обидувајте да го свртите копчето на помалку од 1 затоа што уредот ќе се изгаси.

Подесување на термостатот на замрзнувачот:
1 – 2 : За кратко време на складирање можете да го подесите меѓу овие точки.

3 – 4 : За подолг временски период на складирање.

5 : За замрзнување на свежа храна. По замрзнувањето на храната, вратете го термостатот во првобитната положба.



Супер замрзнување: Овој прекинувач се користи како прекинувач за супер замрзнување. За максимален капацитет на замрзнување, ве молиме завртете го ова копче пред да ставите свежа храна. Откако ќе ставите свежа храна во замрзнувачот, 24 часа во положбата ON најчесто е доволна. За да заштедите енергија, исклучете го овој прекинувач по 24 часа од ставањето на свежа храна.

Прекинувач за зима: Кога собната температура е под 16 °C, овој прекинувач се користи како прекинувач за зима и ја одржува температурата во фрижидерот над 0 °C и во замрзнувачот под -18 °C под ниска собна температура.

Предупредувања за поставките на температурата

- Не се препорачува да го користите фрижидерот при температура на средината помала од 10°C поради неговата ефикасност.
- Поставките на термостатот треба да се направат во склад со тоа колку често се отвораат вратите, колку храна се чува во фрижидерот.
- Вашиот фрижидер после вклучувањето во струја треба да работи и до 24 часа без прекин во зависност од околната температура за да се излади целосно. Не отворајте ги многу често вратите од фрижидерот и не поставувајте премногу храна внатре.
- Исклучете го апаратот од струја при прекин на струја за да спречите оштетување на компресорот. Откако ќе се врати напојувањето, одложете го приклучувањето на апаратот за 5 до 10 минути. Ова ќе помогне да се спречи оштетување на компонентите на апаратот.
- Ладилникот е дизајниран да работи во интервали во температурата на средината согласно стандардите и климатските услови посочени на етикетата со информации. Не се препорачува ладилникот да работи во средини коишто се надвор од дадените интервали за температура во однос на ефикасноста за ладење.
- Овој апарат е дизајниран да се користи во околина со температурен опсег од 10°C - 43°C.

Климатска класа и значење:

T (тропска клима): Овој ладилник е наменет да се користи на собни температури од 16 °C до 43 °C.

ST (суптропска клима): Овој ладилник е наменет да се користи на амбиентални температури од 16 °C до 38 °C.

N (умерена клима): Овој ладилник е наменет да се користи на амбиентални температури од 16 °C до 32 °C.

SN (проширена умерена клима): Овој ладилник е наменет да се користи на амбиентални температури од 10 °C до 32 °C.

Дополнителна опрема

Послужавник за мраз (кај одредени модели)

- Наполнете го садот за мраз со вода и ставете го во ледоматот.
- Откако водата целосно ќе се претвори во мраз, може да го свиткате садот како што е прикажано подолу за да ги извадите коцките мраз.

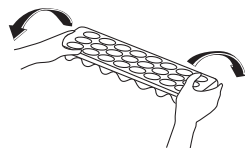
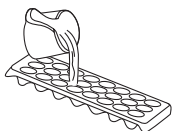

Пластична гребалка (кај одредени модели)

По извесен период, мраз се наталожува во одредени области на замрзнувачот. Мразот што се наталожува во замрзнувачот треба да се отстранува од време на време. Користете ја доставената пластична гребалка ако е потребно. Не користете остри предмети за оваа работа. Тие може да го дупнат колото на ладилникот и да предизвикаат непоправливо оштетување на апаратот.

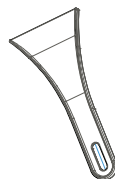

Фиока во замрзнувачот (кај одредени модели)

Фиоката во замрзнувачот овозможува порамномерно чување на храната.

Вадење на фиоката во замрзнувачот

- Повлечете ја фиоката докрај
- Повлечете го предниот дел на кутијата нагоре.

! Постапете по обратен редослед за да ја вратите фиоката на место.

Забелешка: Секогаш држете за рачката кога ја вадите кутијата.

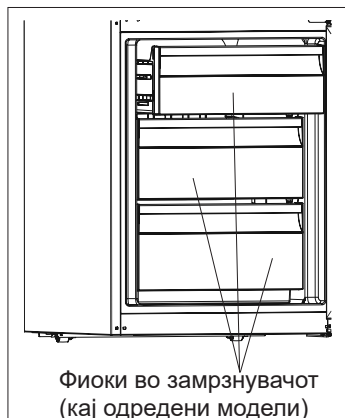

Фиоки во замрзнувачот
(кај одредени модели)

ИЛИ



Фиоки во замрзнувачот
(кај одредени модели)

Полица за ладење (кај одредени модели)

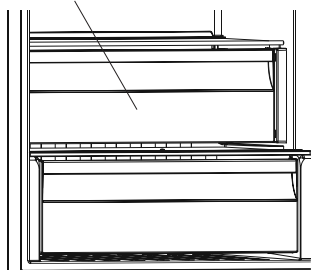

Чувањето на храната во преградата за ладење наместо во комората на замрзнувачот или фрижидерот овозможува храната да ги задржи свежината и вкусот подолго, истовремено зачувувајќи го својот свеж изглед. Ако фиоката за ладење се извалка, отстранете ја и измијте ја со вода.

(Водата замрзнува на 0 °C, но храната која содржи сол или шеќер бара намалени температури за да замрзне)

Обично луѓето ја користат преградата за ладење за свежа риба, ориз и.т.н...

Не ја ставајте храната која сакате да ја замрзнете или фиоките за мраз за да направите мраз.

Отстранување на полицата за ладење

- Повлечете ја полицата за ладење кон вас со лизгање на шините.
- Извлечете ја полицата за ладење нагоре од шината за да ја отстраните.

Регулаторот на влажност (кај одредени модели)

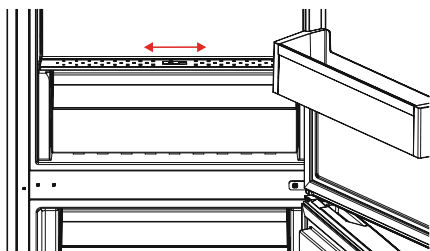

Регулаторот на влажност во затворена позиција овозможува свежото овошје и зеленчукот да се чуваат подолго.

Ако фиоката за свежо овошје и зеленчук е сосема полна, копчето за свежина кое се наоѓа пред фиоката треба да се отвори. Кога ќе го отворите, температурата и влажноста на воздухот во фиоката ќе се намалат.

Ако видите кондензација на стаклената полица, може да ја наместите пластиката за регулирање на влажноста во отворена позиција.

Приспособлива врата со полици (кај одредени модели)

Висината може да се приспособува на шест начини за да се добие простор за складирање со помош на приспособливата врата со полици.

За да ја смените позицијата на приспособливата врата со полици;

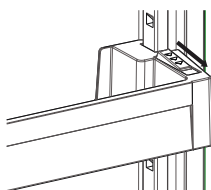

(Сл.1)

држете го копчето на вратата со полици и повлечете ги копчињата на страната во насока на стрелката. (Сл.1)

Позиционирајте ја висината на вратата со полици во саканата позиција со придвижување нагоре или надолу. Откако ќе ја добиете саканата позиција на вратата со полици, пуштете ги копчињата на страната од вратата (сл. 2) Пред да ја пуштите вратата со полици, придвижете ја нагоре или надолу

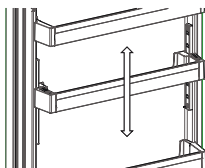

(Сл.2)

за да се осигурите дека таа е фиксирана.

Забелешка: Пред подвижната врата со полици да се наполни, мора да ја придржите од долната страна. Инаку може да отпадне од шините поради нејзината тежина. Така вратата со полици или шините може да се оштетат.

Визуелните и текстуални описи во делот за додатоци може да се разликуваат во зависност од моделот.

ДЕЛ 4. ЧИСТЕЊЕ И ОДРЖУВАЊЕ

- Исклучете го фрижидерот од напојувањето пред чистење.

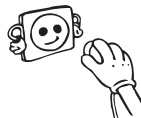

- Не го мијте со потурање на вода.

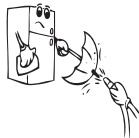

- Во куќиштето на светилката не смее да влезе вода, ниту пак во другите електрични делови.



- Фрижидерот треба да се чисти повремено со раствор од сода бикарбона и млека вода.

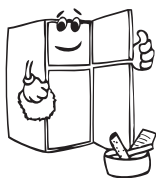

- Отстранете ги деловите поединечно и чистете со вода со сапуница. Да не се мијат во машина за миење садови.



- Не користете абразивни средства, детергенти или сапуни. По миење, исплакнете ги со чиста вода и исушете ги темелно. Кога ќе завршите со чистење, приклучете го апаратот во струја со суви раце.



- Треба да го чистите кондензаторот со четка барем двапати годишно за да обезбедите заштеда на електрична енергија и зголемена продуктивност.



УРЕДОТ ТРЕБА ДА Е ИСКЛУЧЕН ОД ШТЕКЕР.

Одмрзнување

Одмрзнување на Внатрешноста

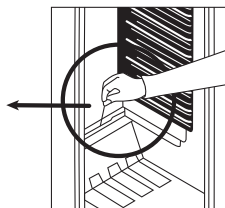
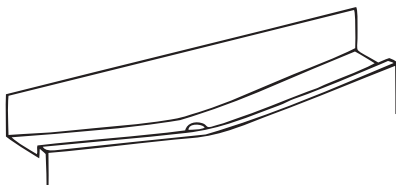

- Одмрзнувањето е автоматско за време на функционирањето ; одмрзнатата вода се собира во послужавникот за испарување и автоматски испарува.
- Послужавникот за испарување на одмрзнатата вода и цревето за одстранување на оваа вода треба периодично да се чисти, за да се избегне насобирање на вода и нејзино истекување надвор.

Одмрзнување на замрзнувачот

- Мразот кој ги покрива полиците во замрзнувачот треба да се одстранува повремено.
- Не користете метални остри предмети за оваа цел. Може да ја оштетат површината на апаратот. Користете пластична гребалка.
- Кога ќе се собере наслага мраз подебела од 5 мм, мора да се одмрзне.
- Пред одмрзнување, завиткајте ја храната во хартија и сместете ја во ладна просторија. (ова ќе и помогне на храната да ја задржи својата температура подолго).
- За да го забрзате процесот на одмрзнување, ставете сад со жешка вода во внатрешноста.
- Исушете ја внатрешноста со сунгер или сува чиста крпа.
- Откако ќе го исчистите замрзнувачот, вратете ја храната внатре и не заборавајте да ја искористите за краток временски период.

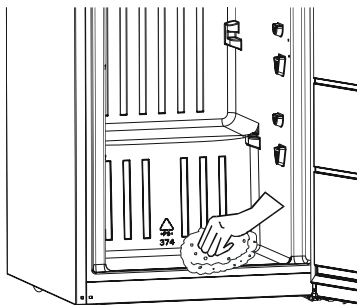

Менување на сијаличката во фрижидерот

За да ја замените сијалицата во одделите за фрижидер;

1. Исклучете ја единицата од струја,
2. Извадете го капакот на сијаличката со притискање на куките, сместени ја двете страни на капакот.
3. Заменете ја сијаличката со нова (не повеќе од 15 W).
4. Ставете го капакот и вклучете ја единицата во струја.
5. Почекајте 5 минути пред повторно вклучете го фрижидерот и вратете го термостатот во првобитната положба.

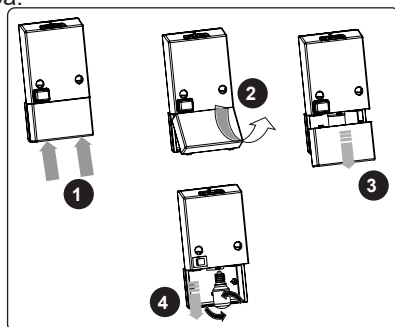

Замена на ЛЕД-сијаличката

Ако ладилникот има ЛЕД-сијаличка, контактирајте со центарот за помош бидејќи само овластен сервисер може да ја смени.

ДЕЛ 5. ОРГАНИЗИРАЊЕ НА ХРАНАТА ВО АПАРАТОТ

Оддел за ладење

- Никогаш не ставајте течности во отворени садови во ладилникот за да ја намалите појавата на влага и последователно зголемување на мразот. Мразот се собира во најстудените делови кај испарувањето и со време ладилникот треба да се одмрзне.
- Никогаш не ставајте топла храна во ладилникот. Топлата храна прво треба за се излади на собна температура и треба да се складира при што ќе се обезбеди соодветна циркулација на воздухот во одделот на ладилникот.
- Ништо не смее да се допира до задниот ѕид бидејќи така ќе дојде до замрзнување, а пакувањето може да се залепи за задниот ѕид. Не отворајте ја вратата на ладилникот многу често.
- Ставете ги месото и исчистената риба (завиткани во пакување или пластичен сад) што ќе ги искористите за 1-2 дена најдолу во ладилникот (веднаш над фиоката за свежа храна) бидејќи ова е најстудениот дел и обезбедува најдобри услови за чување.
- Може да ги ставите овошјето и зеленчукот во фиоката за свежа храна без да ги спакувате.
- За нормални работни услови, ќе биде доволно температурата на вашиот фрижидер да се постави на +4 °C.
- Температурата на одделот за фрижидер треба да биде во опсег од 0-8 °C, свежата храна под 0 °C замрзнува и гние, додека над 8 °C концентрацијата на бактерии се зголемува и храната се расипува.
- Не ставајте топла храна веднаш во фрижидерот, почекајте температурата да се намали надвор од фрижидерот. Топлата храна ја зголемува температурата на вашиот фрижидер и предизвикува труење со храна и непотребно расипување на храната.
- Месо, риба и слично треба да се чуваат во поладната преграда за храна, а преградата за зеленчук е пожелно да се користи за зеленчукот. (ако е достапна)
- За да избегнете меѓусебна контаминација на производите, не ставајте месни производи заедно со зеленчуци и овошје.
- Храната треба да се стави во фрижидер во затворени садови или да се покрие за да се спречи влага и мирис.

Храна	Максимално време за чување	Каде се става во преградата на ладилникот
Овошје и зеленчук	1 седмица	Корпа за зеленчук
Месо и риба	2 - 3 дена	Завиткани во пластична фолија или кеса во садот за месо (на стаклената полица)
Свежо сирење	3 - 4 дена	Во специјалната полица на вратата
Путер и маргарин	1 седмица	Во специјалната полица на вратата
Производи во шише млеко и јогурт	До истекот на рокот што го одредува производителот	Во специјалната полица на вратата
Јајца	1 месец	Во полицата за јајца
Зготвена храна		На сите полици

Подолу се дадени одредени препораки за ставање и чување на храната во одделот на ладилникот.

ЗАБЕЛЕШКА: Компирите, кромидот и лукот не треба да се чуваат во ладилникот.

Оддел за замрзнување

- Користете го одделот за длабоко замрзнување на ладилникот за да ја чувате замрзнатата храна подолг период и за да правите коцки мраз.
- За да постигнете максимален капацитет во одделот за замрзнување, користете ги стаклените полици за горниот и средниот дел. Користете ја долната корпа за долниот дел.
- Свртете го термостатот на фрижидерот на 5 во период од 24 часа пред да ставите свежа храна во него, за да се достигне оптимална работа при максимална исполнетост на капацитет за замрзнување.
- Генерално е доволно ако го наместите термостатот на 5 во период од 24 часа откако сте ставиле свежа храна во замрзнувачот. По 24 часа можете да ја намалите температурата ако е потребно.
- Не ставајте ја храната што сакате да ја замрзнете во близина на веќе смрзнатата храна.
- Треба да ја замрзнувате храната (месо, мелено месо, риба и слично) разделени во порции за да може да се конзумираат наеднаш.
- Не замрзнувајте ја повторно замрзнатата храна што веќе се растопила. Тоа е опасно по здравјето бидејќи може да предизвика проблеми како труење со храна.
- Не ставајте врела храна во длабокото замрзнување пред да се излади. Може да предизвикате расипување на претходно замрзнатата храна во одделот за длабоко замрзнување.
- Кога ќе купите замрзната храна, проверете дали е замрзната во соодветни услови и уверете се дека пакувањето не е скинато.
- Кога складирате замрзната храна, треба да ги почитувате условите за чување наведени на пакувањето. Ако нема објаснување, храната мора да се конзумира во најкратко време.

- Ако пакувањето со замрзната храна е влажно и има непријатен мирис, храната веројатно била претходно замрзната во несоодветни услови и се расипала. Не купувајте ваква храна!
- Времето на чување на замрзнатата храна се менува зависно од температурата во средината, од тоа колку често ја отворате и затворате вратата, од поставките на термостатот, видот храна и периодот што поминал од кога храната е ставена во замрзнувачот. Секогаш почитувајте ги упатствата на пакувањето и никогаш не надминувајте го посоченото време за складирање.

Имајте предвид дека: ако сакате да ја отворите вратата на замрзнувачот веднаш по затворањето, таа нема да се отвори лесно.

Тоа е сосема нормално! Откако ќе се постигнат рамномерни услови, вратата лесно ќе се отвори.

Важна забелешка

- *Штом ќе се одмрзне замрзнатата храна треба да се зготви исто како и свежата храна. Ако не ја зготвите кога ќе се одмрзне НИКОГАШ не смее повторно да се замрзнува.*
- Вкусот на одредени зачини ставени во зготвените јадења (анасон, босилок, поточарка, оцет, сортни зачини, ѓумбир, лук, кромид, сенф, темјан, мајоран, црн бибер и сл) се менува и тие имаат силен вкус кога се чуваат подолг период. Затоа, на замрзнатата храна треба да се додава мала количина од зачинот или саканиот зачин треба да се стави откако храната ќе се одмрзне.
- Периодот на чување на храната зависи од употребеното масло. Соодветни масла се маргарин, телешка маст, маслиново масло и путер, а несоодветни се масло од кикиритки и свинска маст.
- Храната во течна форма треба да се замрзнува

Некои препораки за поставување и чување на вашата храна во одделот за длабоко замрзнување се наведени на страниците 21, 22 и 23.

Месо и риба	Подготовка	Максимално време за чување (месец)
Бифтек	Завиткан во фолија	6 - 8
Јагнешко	Завиткан во фолија	6 - 8
Печено телешко	Завиткан во фолија	6 - 8
Телешко на коцки	На мали парчиња	6 - 8
Јагнешко на коцки	На парчиња	4 - 8
Мелено месо	Во пакување без зачини	1 - 3
Пилешки џигер (парчиња)	На парчиња	1 - 3
Колбаси/салама	Треба да се спакувани дури и ако имаат лушпа	
Пилешко и мисирка	Завиткан во фолија	4 - 6
Гуска и патка	Завиткан во фолија	4 - 6
Елен, зајак и дива свиња	Во порции од 2,5 кг како филети	6 - 8
Слатководна риба (лосос, амур, крап, сом)	Откако ќе ги исчистите утробата и крлушките на рибата, измијте и исушете ја и ако е неопходно, исечете ги опашот и главата.	2
Посна риба: морски гргеч, калкан, лист		4
Мрсна риба (туна, скуша, ципура, сардела)		2 - 4
Школки, ракови	Исчистени и во вреќички	4 - 6
Кавијар	Во своето пакување, во алуминиумски или пластичен сад	2 - 3
Полжави	Во солена вода, во алуминиумски или пластичен сад	3

Забелешка: *Смрзнатото месо треба да се готви како свежото штом ќе се одмрзне. Ако не го зготвите месото кога ќе се одмрзне, не смее повторно да се замрзнува.*

Овошје и зеленчук	Подготовка	Максимално време за чување (месеци)
Боранија и грав	Измијте и исечете на мали парчиња и сварете ги во вода	10 - 13
Грашок	Исчистете го од мешунките и сварете го во вода	12
Зелка	Исчистена и сварена во вода	6 - 8
Морков	Исчистен, исечкан на парчиња и сварен во вода	12
Пиперка	Исечете ја дршката, исечете на два дела и извадете ги семките и сварете ја во вода	8 - 10
Спанаќ	Измиен и сварен во вода	6 - 9
Карфиол	Извадете ги листовите, исечете ја срцевината на парчиња и оставете го вода со малку лимон	10 - 12
Модар патлиџан	Исечете го на парчиња од 2 см по миењето	10 - 12
Пченка	Исчистете и спакувајте ја со кочанот или издробена	12
Јаболко и круша	Излупете ги и исечете ги на парчиња	8 - 10
Кајсија и праска	Исечете на два дела и извадете ги семките	4 - 6
Јагоди и капини	Измијте и исчистете ги	8 - 12
Зготвено овошје	Додајте 10% шеќер во садот	12
Слива, цреша, вишна	Измијте и исчистете ги семките	8 - 12

Млечни производи	Подготовка	Максимално време за чување (месеци)	Услови на чување
Млеко во кутија (хомогенизирано)	Во своето сопствено пакување	2 - 3	Свежо млеко - во своето сопствено пакување
Кашкавал - со исклучок на сирењето	На парчиња	6 - 8	Оригинаалното пакување може да се користи за краткорочно чување. Треба да се завитка во фолија за подолготрајно чување.
Путер, маргарин	Во своето пакување	6	

	Максимално време за чување (месеци)	Време на одмрзнување на собна температура (часови)	Време на одмрзнување во рерна (минути)
Леб	4 - 6	2 - 3	4-5 (220-225° C)
Бисквити	3 - 6	1 - 1,5	5-8 (190-200° C)
Печиво	1 - 3	2 - 3	5-10 (200-225 °C)
Пита	1 - 1,5	3 - 4	5-8 (190-200° C)
Лиснато тесто	2 - 3	1 - 1,5	5-8 (190-200° C)
Пица	2 - 3	2 - 4	15-20 (200° C)

ДЕЛ 6. ТРАНСПОРТ И ПРЕМЕСТУВАЊЕ

Транспорт и менување позиција

- Може да ги зачувате оригиналното пакување и пената за повторен транспорт (по избор).
- Треба да го прицврстите ладилникот со цврсто пакување, ремени или издржливи јажиња и следете ги упатствата за транспорт дадени на пакувањето на повторен транспорт.
- Извадете ги подвижните делови (полицы, дополнителна опрема, садови за зеленчук и сл.) или фиксирајте ги во ладилникот со ленти во текот на преместувањето и транспортот.

Транспортирајте го ладилникот во исправена позиција.

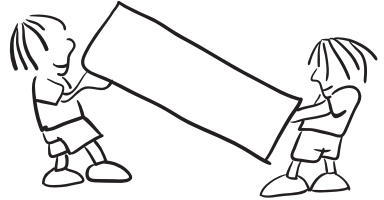

Менување на положбата на вратата

- Не е можно да се смени правецот на отворање на вратата од ладилникот ако рачките на вратите се поставени на надворешната површина на вратата.
- Правецот на отворање на вратата може да се смени само кај модели без рачки.
- Ако правецот на отворање на вратата на ладилникот може да се смени, треба да контактирате со најблискиот овластен сервис за да го сменат правецот на отворање.

ДЕЛ 7. ПРЕД ДА ПОВИКАТЕ СЕРВИСЕР

Ако ладилникот-замрзнувачот не работи правилно, може има помали проблеми. Затоа, проверете го следното пред да повикате електричар и да заштедите време и пари.

Што да направите ако апаратот не работи;

Проверете дали;

- има струја,
- главниот осигурувач е исклучен,
- поставката на термостатот е на позицијата «*»,
- штекерот е исправен. За да го проверите ова, приклучете друг апарат за којшто знаете дека работи правилно.

Што да направите ако апаратот работи лошо;

Проверете дали;

- сте го преоптовариле апаратот,
- Температурата на фрижидерот е поставена на позицијата “1” (ако е така поставете го бирачот за термостат на соодветна вредност).
- Вратата е добро затворена,
- има прашина на кондензаторот,
- има доволно место одзади и од страните.

Ако ладилникот работи многу гласно;

Нормална бучава

Звук на пукање (како пукање мраз):

При автоматско одмрзнување.

Ако ладилникот се лади или загрева (заради ширењето на материјалите).

Краток звук на пукање: Се слуша кога термостатот го вклучува и исклучува компресорот.

Бучава од компресорот:

Нормална бучава од моторот: Бучава значи дека компресорот работи нормално.

Компресорот може да предизвикува поголема бука накусо кога се активира.

Звук на клокотење и прскање: Оваа бука ја предизвикува протокот на средството за ладење во цевките на системот.

Ако слушнете други звуци, проверете дали:

- Уредот е нивелиран
- Ништо не го допира задниот дел од апаратот
- Предметите на уредот вибрираат.

Звук на вода што тече: Нормален звук на водата што истекува во садот за испарување во текот на одмрзнувањето. Оваа бука се слуша во текот на одмрзнувањето.

Бука од дување на воздух: Нормална бука од фенот. Бучава се слуша во фрижидерот додека системот работи поради циркулацијата на воздухот.

Ако има вода во долниот дел на ладилникот

Проверете дали

Одводот за водата од одмрзнување е затнат (користете го чепот за чистење на одводот).

Препораки

- Доколку немате намера да го користите фрижидерот подолг временски период (како на пример за време на летниот одмор), исклучете го апаратот од струја, Исчистете го, како што е прикажано во оддел за чистење, оставајќи ја вратата отворена за спречите создавање мувла и непријатна миризба.
- За да го исклучите апаратот комплетно, исклучете го приклучокот од штекер (при чистење и кога вратата е оставена отворена)
- Ако проблемот продолжува откако сте ги следеле сите погоре дадени упатства, повикајте го најблискиот овластен сервисен центар.
- Животниот век на вашиот апарат е наведен и деклариран од Министерството за индустрија. Должината на времето за задржување на деловите потребни за правилно функционирање на апаратот е 10 години.

Совети за заштеда на енергија

1. Монтирајте го апаратот во студена и добро проветрена просторија, но не и на директна сончева светлина и подалеку од извор на топлина (грејно тело, шпорет и сл.). Во спротивно, користете плоча за изолација.
2. Оставете топлата храна и пијалациите за да се изладат надвор од апаратот.
3. Кога одмрзнувате замрзната храна, ставете ја во ладилникот. Ниската температура на замрзнатата храна ќе помогне при ладењето на одделот за ладилникот при одмрзнувањето. Така се намалува потрошувачката.
4. Пијалациите и зготвената храна треба да се во затворени садови кога се ставаат внатре. Во спротивно, влагата се зголемува во апаратот. Така се продолжува и времето за работа. Затворањето на пијалациите и течностите во садови помага да се зачуваат миризбата и вкусот.
5. Избегнувајте да ги оставате отворени вратите подолги периоди и да ги отворате пречесто, бидејќи ќе влезе топол воздух во апаратот предизвикувајќи компресорот да се вклучува непотребно често.
6. Затворајте ги капаците на сите комори во фрижидерот коишто имаат различна температура (комора за свежа храна, разладување и сл.).
7. Гумата на вратите мора да биде чиста и еластична. Заменете ја гумата кога ќе се изаби.
8. Потрошувачката на енергија е декларирана со максимално оптоварување и со користење само на долната фиока од делот за замрзнување и на долната стаклена полица.

1. ТЕХНИЧКИ ПОДАТОЦИ

Техничките информации може да се најдат на плочката во внатрешната страна на уредот и на енергетската етикета.

На QR-кодот на етикетата за енергија која е доставена со апаратот има интернет-врска која води до информациите поврзани со перформансите на апаратот во базата на податоци EPREL .

Чувајте ја етикетата за енергија како прирачник заедно со упатството за употреба и сите други документи испорачани со овој апарат.

Исто така, можно е да се пронајдат истите информации во EPREL на врската <https://eprel.ec.europa.eu> и името на моделот и бројот на производот што ќе ги најдете на плочката со спецификации на апаратот.

За детални информации за етикетата за енергија, видете ја врската www.theenergylabel.eu

2. ИНФОРМАЦИИ ЗА ТЕСТОТ ЗА ПЕРФОРМАНСИ (ИНСТИТУТ ЗА ИСПИТУВАЊЕ)

За секоја верификација на Eco Design, уредот мора да биде во согласност со стандардот EN 62552. Барањата за вентилација, димензиите на вдлабнатините и минималниот простор за воздух мора да бидат како што е наведено во ова упатство за употреба во Поглавје 2. Стапете во контакт со производителот за какви било дополнителни информации, вклучувајќи ги и планови за товарење.

3. СЕРВИС И ГРИЖА ЗА КОРИСНИЦИТЕ

Секогаш користете оригинални резервни делови.

Кога ќе контактирате со нашиот Овластен сервис, треба да ги имате на располагање следниве податоци: модел, број на производот, сервиски број. Информациите може да ги најдете на плочката со спецификации. Тие се предмет на промена без претходна најава.

Оригиналните резервни делови за некои специфични компоненти се достапни најмалку 7 или 10 години, во зависност од видот на компонентата, откако последниот модел на уредот е пуштен во продажба.

Посетете ја нашата веб страница:

www.voxelectronics.com



POR

KK3600F - KK3600SF

MANUAL DO USUÁRIO FRIGORÍFICO COM CONGELADOR

EAC



GBR	FIRE !	Warning: Risk of fire / flammable materials
SRP	POŽAR !	Upozorenje: Rizik od požara / zapaljivih materijala
SLO	POŽAR !	Opozorilo: Hevarnost požara/vnetljivi materiali
HRV/ BOS	POŽAR !	Upozorenje: Opasnost od požara / zapaljivi materijali
MKD	ПОЖАР !	Предупредување: Опасност од пожар/ запаливи материјали
PRT	INCÊNDIO !	Aviso; Risco de incêndio/materiais inflamáveis

CONTEÚDOS

ANTES DE UTILIZAR O APARELHO	4
Avisos Gerais de Segurança	4
Frigoríficos antigos e fora de uso	7
Instruções de segurança	7
Instalar e operar com o seu frigorífico	8
Antes de usar o seu frigorífico	8
AS PARTES DO APARELHO E OS COMPARTIMENTOS	9
Dimensões	10
AS VÁRIAS FUNÇÕES E POSSIBILIDADES.....	11
Ajuste do Termostato.....	11
Avisos sobre as definições de temperatura.....	11
Acessórios.....	12
Bandeja de gelo.....	12
Raspador de plástico	12
Arca congeladora.....	12
Prateleira de refrigeração.....	13
Controlador de humidade	13
Prateleira de porta ajustável	13
LIMPEZA E MANUTENÇÃO	14
Descongelar	14
Descongelar o compartimento frigorífico.....	14
Descongelar o compartimento congelador.....	15
Substituição da lâmpada	15
DISPOSIÇÃO DOS ALIMENTOS NO APARELHO.....	16
Compartimento de refrigeração.....	16
Compartimento de congelação.....	17
TRANSPORTE E REPOSICIONAMENTO.....	21
Reposicionar a porta.....	21
ANTES DE LIGAR PARA O SEU SERVIÇO PÓS-VENDA.....	22
Dicas para poupar energia.....	23
DADOS TÉCNICOS	24
INFORMAÇÃO PARA TESTES	24
SERVIÇO E ASSISTÊNCIA AO CONSUMIDOR	24

PARTE 1. ANTES DE UTILIZAR O APARELHO

Avisos Gerais de Segurança

⚠ AVISO: Mantenha as aberturas de ventilação, no revestimento do eletrodoméstico ou na estrutura embutida, livres de obstruções.

⚠ AVISO: Não utilize dispositivos mecânicos ou outros meios para acelerar o processo de descongelamento que não os recomendados pelo fabricante.

⚠ AVISO: Não utilize eletrodomésticos elétricos dentro dos compartimentos de armazenamento de alimentos do eletrodoméstico a menos que tal seja recomendado pelo fabricante.

⚠ AVISO: Não danifique o circuito de refrigeração.

⚠ AVISO: Quando posicionar o aparelho, certifique-se de que o cabo de alimentação não está preso ou danificado.

⚠ AVISO: Não coloque várias tomadas portáteis ou fontes de alimentação portáteis na parte traseira do aparelho.

⚠ AVISO: De modo a evitar ferimentos e outros danos pessoais este aparelho deve ser instalado de acordo com as instruções fornecidas pelo fabricante.

⚠ Se o seu eletrodoméstico utilizar R600a como refrigerante (estas informações serão fornecidas na identificação do congelador) deverá tomar cuidado durante o transporte e instalação para evitar que elementos do congelador fiquem danificados. O R600a é amigo do ambiente e um gás natural, no entanto, explosivo. Na eventualidade de uma fuga devido a danos dos elementos do congelador, afaste o seu frigorífico de chamas vivas ou fontes de calor e ventile, durante alguns minutos, a divisão onde se localiza o frigorífico.

- Enquanto transporta e posiciona o frigorífico, não danifique o circuito de gás do congelador.

- Não armazene substâncias explosivas, como por exemplo, latas de aerossóis com propulsor inflamável neste eletrodoméstico.
- O eletrodoméstico deverá ser utilizado em aplicações domésticas e residenciais, como por exemplo:
 - áreas de cozinha em lojas, escritórios e outros ambientes de trabalho.
 - quintas e por clientes em hotéis, motéis e outros tipos de ambientes residenciais.
 - ambientes tipo residencial;
 - aplicações de não retalho, catering e similares.
- Se a tomada não coincidir com a ficha do frigorífico, deverá ser substituída pelo fabricante, agente de serviço ou pessoa de qualificação similar de modo a evitar perigos.
- Uma tomada de ligação a terra especial foi conectada ao cabo elétrico do seu frigorífico. Esta tomada deverá ser utilizada com uma tomada de ligação a terra especial de 16 amperes. Se não existir tomada na sua casa, por favor, instale uma com a ajuda de um eletricista autorizado.
- Este eletrodoméstico pode ser utilizado por crianças a partir dos 8 anos de idade e superior e por pessoas (incluindo crianças) com capacidades mentais, sensoriais e físicas reduzidas ou com falta de experiência ou conhecimento a menos que tenham sido supervisionados ou tenham recebido instruções relativamente à utilização do eletrodoméstico de forma segura e que tenham entendido os perigos envolvidos. As crianças não devem brincar com o eletrodoméstico. A limpeza e a manutenção por parte do utilizador não deverão ser realizadas por crianças sem supervisão.
- Crianças com idades entre 3 e 8 anos podem encher e esvaziar eletrodomésticos de refrigeração. As crianças não devem efetuar a limpeza ou a manutenção do eletrodoméstico; crianças muito pequenas (0–3 anos) não devem utilizar os eletrodomésticos; crianças pequenas (3–8 anos) apenas

podem utilizar os eletrodomésticos de forma segura sob supervisão constante; crianças mais velhas (8–14 anos) e pessoas vulneráveis podem utilizar os eletrodomésticos de forma segura após terem sido supervisionadas ou recebido as instruções adequadas relativamente à utilização do eletrodoméstico. As pessoas muito vulneráveis apenas podem utilizar os eletrodomésticos em segurança sob supervisão constante.

- Se o cabo elétrico estiver danificado, deverá ser substituído pelo fabricante, agente de serviço ou pessoa qualificada similar de modo a evitar perigos.
- Este eletrodoméstico não tem como objetivo ser utilizado em altitudes que excedam 2000 m.

De forma a evitar que os alimentos fiquem contaminados, respeite as instruções que se seguem:

- Manter a porta aberta durante longos períodos de tempo pode causar um aumento significativo da temperatura nos compartimentos do eletrodoméstico.
- Efetue uma limpeza regular das superfícies que entrem em contacto com qualquer alimento e dos sistemas de drenagem acessíveis.
- Armazene carne e peixe crus em recipientes adequados dentro do frigorífico, de forma que não entrem em contacto com os outros alimentos ou que não vertam para cima dos mesmos.
- Os compartimentos de duas estrelas para alimentos congelados são adequados para armazenar alimentos pré-congelados, para armazenar ou fazer gelado e cubos de gelo.
- Os compartimentos de uma, duas e três estrelas não são adequados para congelar alimentos frescos.
- Se o frigorífico ficar vazio durante longos períodos de tempo, este deve ser desligado, descongelado, limpo e seco, sendo necessário deixar a porta aberta para evitar o aparecimento de bolor dentro do eletrodoméstico.

Frigoríficos antigos e fora de uso



- Se o seu frigorífico velho tiver um bloqueio ou cadeado, deve quebrá-lo e removê-lo antes de o eliminar, porque as crianças ao brincar com o aparelho podem ficar presas no seu interior e causar um acidente
 - Os frigoríficos e congeladores antigos têm materiais de isolamento e de refrigeração com CFC ou HFC. Portanto, tenha o maior cuidado para não prejudicar o ambiente quando está a eliminar o frigorífico usado.
- Deve solicitar à sua autoridade municipal informações acerca das normas REEE para fins de reutilização, reciclagem e recuperação de electrodomésticos velhos.

Notas:

- Ler o manual de instruções com atenção antes de instalar e utilizar o frigorífico. **A nossa empresa não é responsável por danos que decorram de uma utilização incorrecta.**
- Seguir todas as instruções do aparelho e o manual de instruções, e guardar este manual num local seguro para solucionar os problemas que possam surgir no futuro.
- Este aparelho é produzido para ser usado nas habitações e só pode ser usado em habitação e para os fins especificados. Não é apropriado para uso comercial ou comum. Esta utilização implica a anulação da garantia e a nossa empresa não será responsável pelas perdas ocorridas.
- Este aparelho é produzido para uso em habitações e só adequado para refrigeração / conservação de alimentos. Não é adequado para uso comercial ou comum e/ou para armazenamento de substâncias excepto para alimentos. A nossa empresa não é responsável pelas perdas ocorridas em caso contrário.

Instruções de segurança

- Não ligue o seu frigorífico à corrente eléctrica utilizando um cabo de extensão.
- Não efectuar a ligação em tomadas danificadas ou antigas.
- Não puxar, torcer ou danificar o fio.



- Este aparelho foi concebido para ser utilizado por adultos, não deixar as crianças brincar com o aparelho ou pendurar-se na porta.
- Não ligar ou desligar a tomada com as mãos molhadas de modo a evitar o risco de choque eléctrico!
- Não colocar garrafas de vidro ou bebidas em lata no congelador. As garrafas ou latas podem explodir.
- Não colocar material explosivo ou inflamável no frigorífico, para sua segurança. Colocar as bebidas com grande percentagem de álcool na vertical fechando bem as tampas no compartimento do frigorífico.
- Quando remover o gelo do congelador, não deve tocá-lo porque o gelo pode causar queimaduras e/ou cortes.
- Não tocar nos alimentos congelados com as mãos molhadas! Não consumir gelados e cubos de gelo imediatamente depois de os ter retirado do congelador!

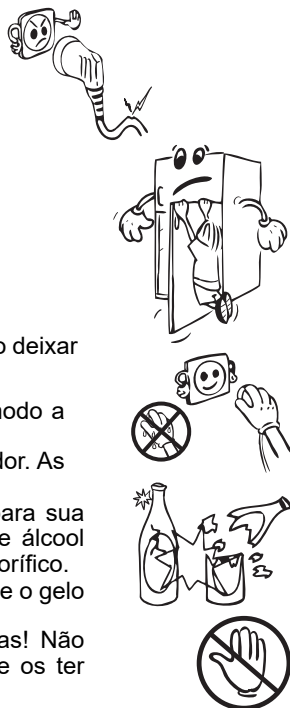

- Não congelar novamente alimentos congelados depois destes terem sido descongelados. Este processo pode causar problemas de saúde como intoxicação alimentar.
- Não tapar a estrutura ou a parte de cima do frigorífico com tecidos. Isto afecta o desempenho do seu frigorífico.
- Fixar os acessórios do frigorífico durante o transporte para evitar danos nos mesmos.

Instalar e operar com o seu frigorífico

Antes de usar o frigorífico, deve prestar atenção aos seguintes aspectos:

- A tensão de funcionamento do frigorífico é 220-240 V a 50Hz.
- Não use adaptador para a ficha.
- Declinamos qualquer responsabilidade por danos decorrentes de uma utilização com uma ficha não ligada à terra.
- Colocar o frigorífico num local não sujeito à luz solar directa.
- O frigorífico deve estar afastado pelo menos 50cm de fogões, fornos a gás e aquecedores e pelo menos a 5 cm de fornos eléctricos.
- Não deve ser utilizado no exterior ou deixado à chuva.
- Quando o frigorífico é colocado ao lado de um congelador, deve haver um espaço de 2 cm entre os aparelhos para impedir a humidade na superfície externa.
- Não colocar nada em cima do frigorífico, e instalar o frigorífico num local adequado de modo que fiquem livres na parte de cima pelo menos 15cm.
- Os pés ajustáveis na frente devem estar numa altura apropriada para que o frigorífico funcione de forma estável e correcta. Pode ajustar os pés rodando-os no sentido dos ponteiros do relógio (ou no sentido inverso). Isto deve ser realizado antes de colocar os alimentos no frigorífico.
- Antes de utilizar o frigorífico, lavar todas as partes com água quente e uma colher de café de bicarbonato de sódio, enxaguar com água e secar. Colocar todos os elementos depois da limpeza.
- Instalar o plástico de ajustamento da distância (a parte com palhetas pretas situada na parte traseira) rodando 90º conforme mostrado na imagem de modo que o condensador não toque na parede.
- O frigorífico deve ser colocado junto a uma parede com um espaço livre que não exceda 75 mm.

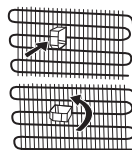

Antes de usar o seu frigorífico

- Quando utilizar o frigorífico pela primeira vez ou depois do transporte, manter o frigorífico na posição vertical durante 3 horas e depois ligá-lo de modo a obter um funcionamento eficiente. De outro modo, pode danificar o compressor.
- Pode existir um cheiro quando ligar o frigorífico pela primeira vez; este cheiro desaparece quando o frigorífico começa a arrefecer.



PARTE 2.

AS PARTES DO APARELHO E OS COMPARTIMENTOS

Este eletrodoméstico não se destina a ser encastrado.

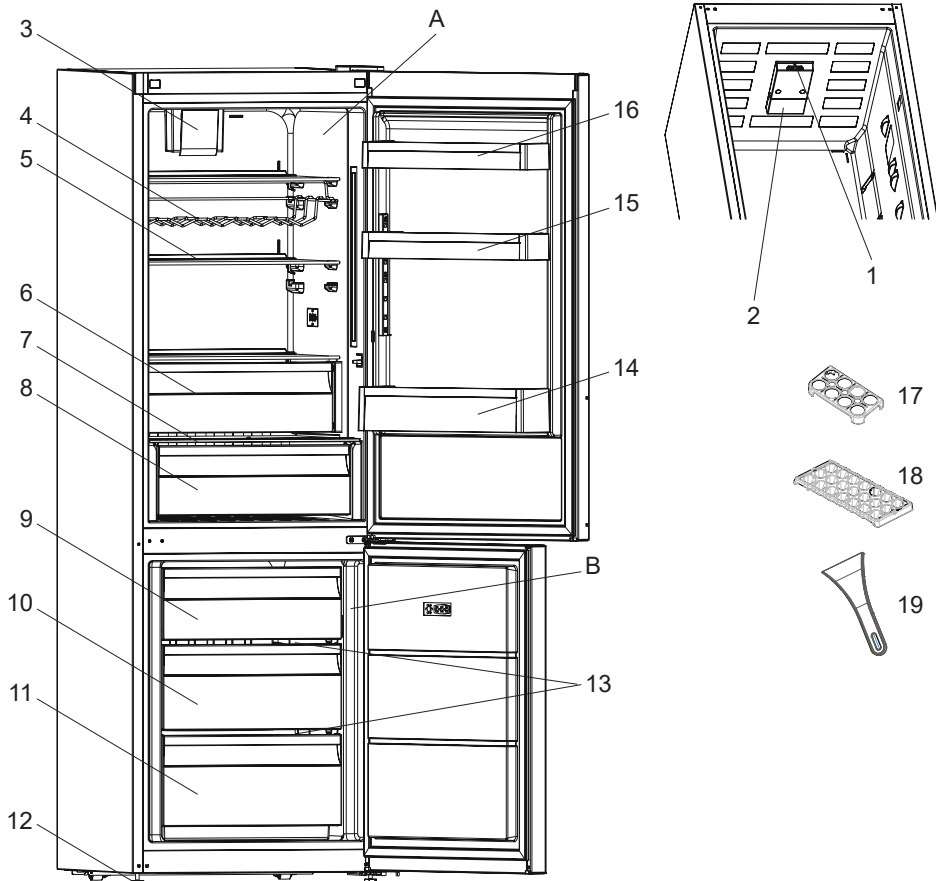

A apresentação é apenas para informação acerca das partes do aparelho. As partes podem variar de acordo com o modelo do aparelho.

- | | |
|------------------------------------|---|
| A) Compartimento do frigorífico | 10 Gaveta do meio do congelador |
| B) Compartimento do congelador | 11 Gaveta de baixo do congelador |
| 1 Caixa do termostato | 12 Pés niveladores |
| 2 Lâmpada do frigorífico | 13 Prateleira de vidro |
| 3 Ventilador turbo | 14 Prateleira de garrafas |
| 4 Grade de vinho * | 15 Prateleira ajustável da porta * / Prateleira superior da porta |
| 5 Prateleiras do frigorífico | 16 Prateleira superior da porta |
| 6 Compartimento de arrefecimento * | 17 Suporte de ovo |
| 7 Tampa das caixas | 18. Bandeja de gelo |
| 8 Caixas | 19) Espátula de gelo de plástico |
| 9 Gaveta superior do congelador | |

* Em alguns modelos

Notas gerais

Compartimento de alimentos frescos (frigorífico): A utilização eficiente da energia é garantida pela configuração, com as gavetas na parte inferior do eletrodoméstico e uma distribuição uniforme das prateleiras, e a posição dos compartimentos das portas não afeta o consumo energético.

Compartimento para congelados (congelador): A utilização eficiente da energia é garantida pela configuração, com as gavetas e os compartimentos na posição de stock.

Dimensões

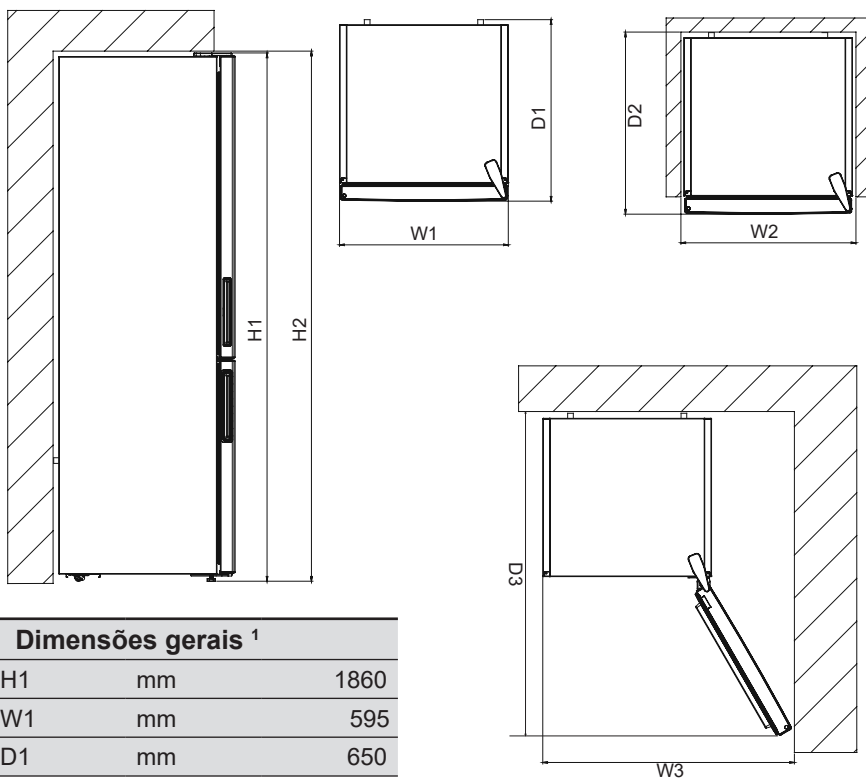

Dimensões gerais ¹

H1	mm	1860
W1	mm	595
D1	mm	650

Espaço necessário para utilização ²

H2	mm	2010
W2	mm	695
D2	mm	744,1

Espaço geral necessário para utilização ³

W3	mm	981,6
D3	mm	1243,5

PARTE 3. AS VÁRIAS FUNÇÕES E POSSIBILIDADES

Ajuste do Termostato

O Termostato do Frigorífico regula automaticamente a temperatura interior dos compartimentos. Rodando o botão desde a posição “1” até “5”, temperaturas mais frias serão conseguidas.

Nota importante: Não rodar o botão para além da posição 1, fará com que o aparelho pare de funcionar.

Termostato do frigorífico e do congelado

- 1 – 2 : Para armazenar alimentos por períodos de tempo relativamente curtos. Pode colocar o botão entre mínimo e médio.
- 3 – 4 : Para armazenar alimentos por longos períodos de tempo no compartimento do frigorífico, pode colocar o botão em posição média.
- 5 : Para congelar alimentos frescos. O aparelho trabalhará mais tempo. Assim, depois de conseguir o frio desejado, coloque o botão na posição anterior.

Congelação rápida: Este botão deve ser usado como botão de congelação rápida.

Para uma maior capacidade de congelação, ligue este botão antes de colocar alimentos frescos. Depois de colocar os alimentos frescos no congelador, 24 horas na posição ON é geralmente suficiente. Para economizar energia, desligue este botão 24 horas após ter colocado os alimentos frescos.

Botão de inverno: Se a temperatura ambiente estiver abaixo dos 16 °C, este botão deve ser usado como botão de inverno, para manter a temperatura do frigorífico acima dos 0 °C e a do congelador abaixo dos -18 °C, em ambientes de baixas temperaturas.

Avisos sobre as definições de temperatura

- Não é recomendado o funcionamento do frigorífico em ambientes com temperatura abaixo dos 10°C .
- As definições da temperatura devem ser feitas de acordo com a frequência com que a porta é aberta, a quantidade de alimentos guardados dentro do frigorífico e a temperatura ambiente do local onde está o frigorífico.
- O seu frigorífico deve funcionar durante 24 horas, de acordo com a temperatura ambiente, sem interrupção, depois de ter sido ligado. Isto acontece para ficar completamente frio. Não abra as portas do frigorífico e não coloque alimentos no interior durante este período.
- Desligue da tomada o seu eletrodoméstico durante um corte de energia para evitar danos no compressor. Assim que a eletricidade for reposta, atrase a conexão da tomada no seu eletrodoméstico durante 5 a 10 minutos. Isto irá ajudar a evitar danos nos componentes do eletrodoméstico.
- O seu frigorífico foi projetado para funcionar em intervalos de temperatura ambiente indicados nos standards, segundo a classe climática indicada na etiqueta de informação. Não recomendamos o funcionamento do frigorífico fora dos limites de temperatura estabelecidos, em termos de eficácia de arrefecimento.
- Este eletrodoméstico destina-se a ser usado com uma temperatura ambiente dentro do alcance de 10°C - 43°C.

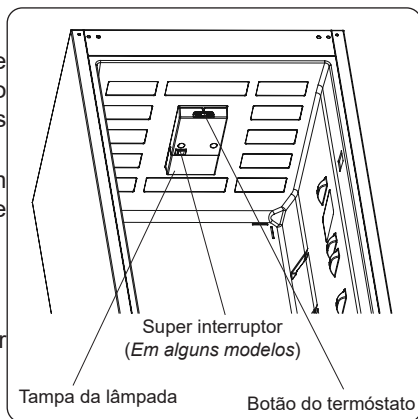

Classe climática e significado:

T (tropical): Este aparelho de refrigeração destina-se a ser utilizado com temperaturas ambientes que vão dos 16 °C aos 43 °C.

ST (subtropical): Este aparelho de refrigeração destina-se a ser utilizado com temperaturas ambientes que vão dos 16 °C aos 38 °C.

N (temperado): Este aparelho de refrigeração destina-se a ser utilizado com temperaturas ambientes que vão dos 16 °C aos 32 °C.

SN (temperado prolongado): Este aparelho de refrigeração destina-se a ser utilizado com temperaturas ambientes que vão dos 10 °C aos 32 °C.

Acessórios

Bandeja de gelo (em alguns modelos)

- Encha a bandeja de gelo com água e coloque-o no compartimento de congelação.
- Após a água estar totalmente congelada, pode torcer a bandeja, tal como indicado abaixo, para remover os cubos de gelo.



Raspador de plástico (em alguns modelos)

Após um certo tempo, o gelo acumular-se-á em certas zonas do compartimento de congelação. O gelo, acumulado no compartimento de congelação, deve ser removido periodicamente. Utilize o raspador de plástico fornecido. Não usar objectos de metal aguçados para esta operação. Podem perfurar o circuito do congelador e causar danos irreparáveis no aparelho.

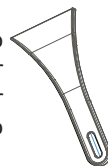

Arca congeladora (em alguns modelos)

A arca congeladora permite que os alimentos sejam mantidos com maior regularidade.

Remover a arca congeladora.

- Puxar a arca para tão longe quanto possível
- Puxar a frente da caixa para cima e para fora.

! Faça a operação no sentido inverso para reiniciar o compartimento de deslocamento.

Nota: Segurar sempre a pega da arca enquanto a retira.

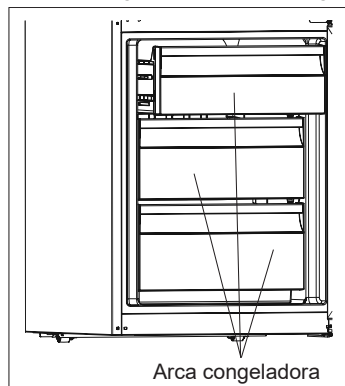

OU

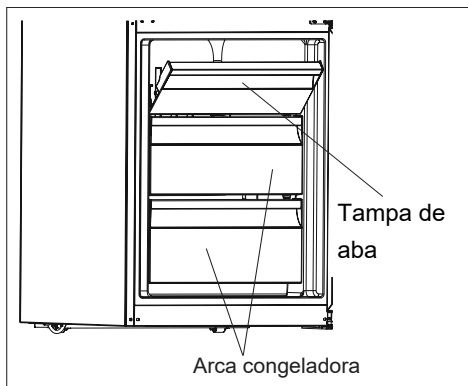

Prateleira de refrigeração *(em alguns modelos)*

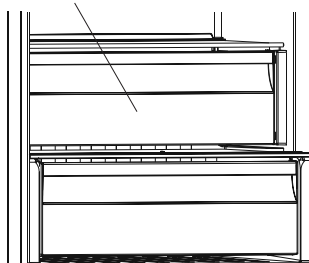

Mantém alimentos no compartimento de refrigeração em vez de no compartimento do congelador ou frigorífico permite aos alimentos manter a frescura e o sabor por mais tempo, mantendo o seu aspeto fresco. Se o tabuleiro de refrigeração ficar sujo, remova-o e lave-o com água.

(A água congela à temperatura de 0 °C, mas os alimentos que contêm sal ou açúcar necessitam de temperaturas mais baixas para congelar)

Normalmente as pessoas usam o compartimento de refrigeração para peixe cru, arroz, etc...

Não coloque alimentos que deseja congelar, ou tabuleiros de gelo para fazer gelo.

Remover a Prateleira de refrigeração

- Puxar a prateleira para tão longe quanto possível
- Puxar a prateleira da caixa para cima e para fora.

Controlador de humidade *(em alguns modelos)*

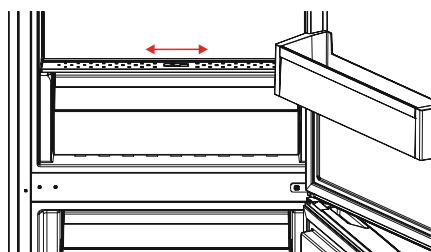

O controlador de humidade na posição fechada permite que fruta e legumes frescos sejam conservados durante mais tempo.

Se a gaveta estiver totalmente cheia, deve abrir-se o indicador de frescura localizado na parte da frente da caixa. Desse modo, o ar e a taxa de humidade na caixa serão controlados e a vida útil será aumentada.

Se notar em condensação na prateleira de vidro, deve colocar o controlador de humidade na posição aberta.

Prateleira de porta ajustável *(em alguns modelos)*

Podem ser disponibilizados seis ajustes de altura diferentes, para proporcionar as áreas de armazenamento de que precisa, por meio de uma prateleira de porta ajustável.

Para alterar a posição da prateleira de porta ajustável;

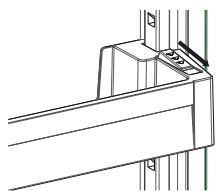

segure na parte de baixo da prateleira e puxe os botões na lateral da prateleira de porta, na direção da seta. (Fig.1)

Coloque a prateleira de porta à altura que deseja deslocando-a para cima e para baixo.

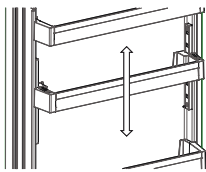

Fig. 2

Fig. 1

Depois de a colocar à altura desejada, solte os botões na parte lateral da prateleira de porta (Fig.2).

Antes de soltar a prateleira de porta, tente movê-la para cima e para baixo de forma a certificar-se de que a prateleira de porta está fixa.

Nota: Antes de movimentar a prateleira de porta carregada, deve segurar a prateleira suportando a parte de baixo. Caso contrário, a prateleira de porta pode sair dos suportes devido ao peso. Desta forma, poderão ocorrer danos na prateleira de porta ou nos suportes.

Descrições visuais e de texto na secção de acessórios pode variar conforme o modelo do seu aparelho.

- **Desligar o frigorífico antes de iniciar a limpeza.**
- Não limpar o frigorífico deitando-lhe água em cima.
 - Certifique-se de que não entra água na caixa da lâmpada e nos outros componentes eléctricos.
- O frigorífico deve ser limpo de forma periódica utilizando uma solução de bicarbonato de sódio com água morna



- Remover as partes individualmente e limpar com água e sabão. Não lavar na máquina de lavar roupa.



Não utilize produtos abrasivos, detergentes ou sabões para limpar o eletrodoméstico. Após a lavagem, enxague com água limpa e seque cuidadosamente. Quando tiver terminado a limpeza, volte a ligar a ficha à alimentação elétrica com as mãos secas.



- Limpe o condensador com uma escova, pelo menos, duas vezes por ano. Isto irá ajudar a poupar energia e a aumentar a produtividade.

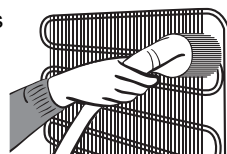

A FICHA DEVE SER DESLIGADA DA CORRENTE ELÉTRICA

Descongelação

Descongelar o compartimento frigorífico

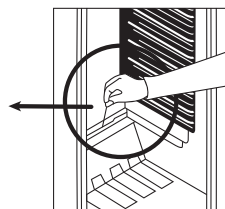
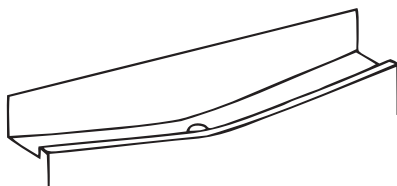

- O processo de descongelação ocorre automaticamente no compartimento do aparelho enquanto este esteja em operação. A água descongelada é recolhida através da bandeja de evaporação e evapora automaticamente.
- A bandeja de evaporação e o orifício da água descongelada devem ser limpos regularmente usando a patilha de drenagem e de forma a evitar que a água seja recolhida pela parte inferior do frigorífico e que não saia por fora do aparelho.

Descongelo do compartimento do congelador

- O gelo que cobre as prateleiras do compartimento do congelador deve ser removido periodicamente.
- Não utilize objectos de metal pontiagudos ao efectuar esta operação. Não utilizar objectos pontiagudos para remover gelo das paredes do compartimento; podem furar os circuitos do frigorífico e causar danos irreparáveis ao mesmo. Utilize o raspador de plástico fornecido.
- Sempre que houver mais de 5 mm de gelo nas prateleiras, terá de descongelar as mesmas.
- Antes de iniciar o processo de descongelação, colocar os alimentos congelados num local fresco, embrulhados em folhas de jornal, de modo a manter a temperatura por um longo período de tempo.
- Para acelerar o processo de descongelação, coloque um ou mais recipientes de água morna no compartimento do congelador.
- Seque a parte interior do compartimento com uma esponja ou um tecido.
- Depois de descongelar toda a unidade, coloque a comida dentro do congelador e lembre-se de a consumir num curto período de tempo.

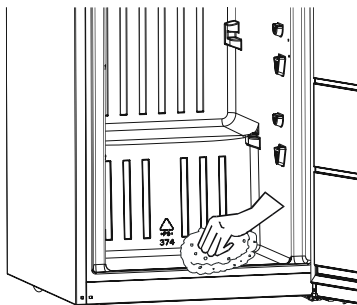

Ao substituir a lâmpada de iluminação interior;

1. Desligue da corrente eléctrica
2. Aperte os ganchos nos lados na parte posterior da caixa e remova-a
3. Mude a lâmpada incandescente por uma nova de não mais de 15 W.
4. Coloque o protector.
5. Aguarde 5 minutos antes de reconectar a unidade e restaurar o termostato à sua posição original.

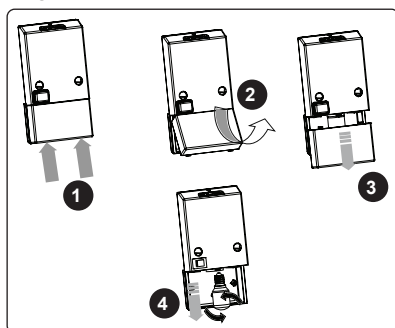

Substituição da lâmpada LED

Se o seu frigorífico tem uma lâmpada LED, contacte o serviço de apoio pois esta apenas deve ser substituída por pessoal técnico autorizado.

PARTE 5. DISPOSIÇÃO DOS ALIMENTOS NO APARELHO

Compartimento de refrigeração

- Para reduzir a humidade e o conseqüente aumento de gelo, nunca coloque líquidos em recipientes abertos no congelador. O gelo tende a concentrar-se nas partes mais frias do evaporador e com o tempo exigirá uma descongelação mais frequente.
- Não coloque alimentos quentes no refrigerador. Os alimentos quentes e as bebidas devem arrefecer à temperatura ambiente antes de serem colocados no frigorífico.
- Não deve haver nada contra a parede traseira por causa do gelo e as embalagens podem ficar agarradas à parede traseira. Não abra a porta do refrigerador com muita frequência.
- Coloque a carne e o peixe limpo (embalados em embalagens ou folhas de plástico) e que vai utilizar dentro de 1 dia ou 2 na secção inferior do compartimento de refrigeração (em cima do compartimento a legumes) porque é a secção mais fria e esta garante as melhores condições de conservação.
- Pode colocar os frutos e legumes no compartimento a legumes sem embalagem.
- Para condições normais de funcionamento, bastará ajustar a definição de temperatura do frigorífico para +4 °C.
- A temperatura do compartimento do frigorífico deve estar compreendida entre os 0 e os 8 °C. Abaixo dos 0 °C, os alimentos frescos ficam enregelados e apodrecidos, enquanto que, acima dos 8 °C, a carga bacteriana aumenta e estraga-os.
- Não coloque alimentos quentes imediatamente no frigorífico; aguarde para que a temperatura diminua, no exterior. Os alimentos quentes aumentam os graus de temperatura do frigorífico, o que provoca intoxicações alimentares e a deterioração desnecessária dos alimentos.
- Carnes, peixes, etc., devem ser armazenados no compartimento do refrigerador dos alimentos, enquanto que o compartimento para legumes é indicado para legumes. (se disponível)
- Para evitar contaminação cruzada, os produtos à base de carne não devem ser armazenados juntamente com fruta e legumes.
- Os alimentos devem ser colocados no frigorífico em recipientes fechados ou cobertos, para impedir a entrada de humidade e maus odores.

Alimentos	Tempo máximo de armazenamento	Onde colocar no compartimento do frigorific
Vegetais e frutas	1 semana	Recipiente vegetais
Carne e peixe	2 - 3 dias	Revestido com película plástica ou sacos ou num recipiente para carne (na prateleira de vidro)
Queijo fresco	3 - 4 dias	Na prateleira especial da porta
Manteiga e margarina	1 semana	Na prateleira especial da porta

Alimentos	Tempo máximo de armazenamento	Onde colocar no compartimento do frigorífico
Produtos engarrafados leite e iogurte	Até terminar a data de validade recomendada pelo produtor	Na prateleira especial da porta
Ovos	1 mês	Na prateleira dos ovos
Alimentos cozinhados		Todas as prateleiras

São especificadas abaixo algumas recomendações para a colocação e armazenamento dos seus alimentos no compartimento de refrigeração.

NOTA: As batatas, cebolas e alhos não devem ser guardados no frigorífico.

Compartimento de congelação

- A função do congelador é guardar os alimentos congelados ou congelar os alimentos durante um longo período de tempo e fazer cubos de gelo.
- Para obter uma capacidade máxima do compartimento do congelador, use apenas prateleiras de vidro para a secção superior e do meio. Para a secção inferior use o cesto inferior.
- Para que o nível de desempenho ótimo do aparelho alcance a capacidade máxima de congelação, rode o botão do termóstato do frigorífico para 4 durante 24 horas antes de colocar alimentos frescos no congelador.
- Após colocar alimentos frescos no congelador, é geralmente suficiente alterar a definição para 5 durante 24 horas. Após 24 horas, poderá reduzir a definição, caso seja necessário.
- Não coloque os alimentos frescos e os alimentos congelados lado a lado.
- Quando congelar alimentos frescos (i.e carne, carne picada, peixe etc), divida-os em partes para utilizar num curto período de tempo.
 - Por favor, não volte a congelar alimentos congelados depois de os descongelar, porque pode representar um perigo para a sua saúde, dado que tal prática pode causar problemas como intoxicações alimentares.
- Não coloque as refeições quentes no congelador enquanto estas não arrefecerem bem. Tal poderá resultar na contaminação e apodrecimento dos outros alimentos já congelados e armazenados no congelador.
- Quando comprar alimentos congelados certifique-se de que estes foram congelados na temperatura correcta e que a embalagem está intacta.
- Durante o armazenamento dos alimentos congelados, deve respeitar as indicações sobre congelamento e armazenamento disponíveis na embalagem. Se a embalagem não possuir essas indicações, então deve consumir esses alimentos no mais curto espaço de tempo e assim que lhe for possível..
- Se a embalagem de um alimento congelado tem sinais de humidade ou uma apresentação anormal, é provável que já tenha sido guardado numa temperatura inadequada e que o conteúdo esteja deteriorado.
- O tempo de conservação dos alimentos congelados depende da temperatura ambiente, do ajuste do termóstato, do número de vezes que a porta é aberta, do tipo de alimento e do tempo necessário para transportar o produto da loja à sua casa. Siga sempre as instruções na embalagem e não exceda o tempo de conservação máximo indicado.

Nota: se quer abrir novamente a porta do congelador imediatamente após tê-la fechada, esta não se abrirá com facilidade. É normal! Aguarde uns segundos e após a porta alcançar condições de equilíbrio, abrir-se-á com facilidade.

Nota importante:

- Os alimentos congelados, quando descongelados devem ser cozinhados como alimentos frescos. SE não forem cozinhados depois de descongelados não devem NUNCA ser tornados a congelar.
- O sabor de algumas especiarias que se encontram em alimentos já cozinhados (anis, basilico, agriões, vinagre, especiarias misturadas, gengibre, alho, cebola, mostarda, timo, manjerona, pimenta preta, etc.) alteram-se e ficam com um sabor mais intenso quando são armazenadas durante um longo período. Portanto, aos alimentos congelados deve ser adicionada apenas uma pequena quantidade de especiarias ou a especiaria desejada deve ser adicionada depois de o alimento ter sido descongelado.
- O período de armazenamento dos alimentos depende do óleo usado. Os óleos adequados são margarina, banha de novilho, azeite e manteiga e os óleos não adequados são o óleo de amendoim e a banha de porco.
- Os alimentos líquidos devem ser congelados em recipientes de plástico e os outros alimentos devem ser congelados em película ou sacos de plástico.

Algumas recomendações foram especificadas nas páginas 18, 19 e 20 para a colocação e armazenamento de seus alimentos no compartimento de congelamento.

Carne e peixe	Preparação	Tempo máximo de armazenamento (meses)
Bife	Embalar com película	6 - 8
Carne de borrego	Embalar com película	6 - 8
Assado de vitela	Embalar com película	6 - 8
Pedaços de vitela	Em pequenas porções	6 - 8
Pedaços de borrego	Em porções	4 - 8
Carne picada	Em embalagens sem especiarias	1 - 3
Miúdos (em pequenos pedaços)	Em porções	1 - 3
Salsicha de Bolonha/salame	Devem ser embalados mesmo que tenham uma película de plástico	
Frango e peru	Embalar com película	4 - 6
Ganso e pato	Embalar com película	4 - 6
Veado, coelho e javali	Em porções de 2,5 Kg e em bifes	6 - 8
Peixes de água doce (Salmão, Carpa, grou, peixe-gato...)	Depois de amanhar e escamar o peixe, lavar e secar; e se necessário, cortar o rabo e a cabeça.	2
Peixe fino; perca, pregado, solha-das-pedras		4
Peixes gordos (Atum, bacalhau, pescada, anchova)		2 - 4
Marisco	Lavado em sacos	4 - 6

Carne e peixe	Preparação	Tempo máximo de armazenamento (meses)
Caviar	Na respectiva embalagem, recipiente em alumínio ou plástico	2 - 3
Caracol	Em água salgada, recipiente em alumínio ou plástico	3

Nota: A carne congelada deve ser cozinhada como carne fresca depois de ser descongelada. Se a carne não for cozinhada depois de descongelada, não deve ser congelada de novo.

Frutas e vegetais	Preparação	Tempo máximo de armazenamento (em meses)
Feijão verde e feijão	Lavar e cortar em pedaços pequenos e ferver em água	10 - 13
Feijão	Descascar e lavar a ferver em água	12
Couve	Limpar e ferver em água	6 - 8
Cenoura	Lavar e cortar em fatias e ferver em água	12
Pimentão	Cut the stem, cut into two pieces, remove the core and boil in water	8 - 10
Espinafres	Washed and boil in water	6 - 9
Couve-flor	Retirar as folhas, cortar o coração em pedaços, e deixá-la em água com um pouco de sumo de limão durante algum tempo	10 - 12
Beringela	Cortar em pedaços de 2 cm depois de lavar	10 - 12
Milho	Limpar e embalar com a maçaroca ou como milho doce	12
Macãs e Pêras	Descascar e fatiar	8 - 10
Damasco e Pêssego	Cortar em duas metades e remover o caroço	4 - 6
Morangos e framboesas	Lavar e tirar os caules	8 - 12
Frutas cozinhadas	Adicionar 10% de açúcar no recipiente	12
Ameixa, cereja e mirtilos	Lavar e retirar os caules	8 - 12

Produtos Lácteos	Preparação	Tempo de armazenamento máximo (meses)	Condições de armazenamento
Pacote de leite (Homogeneizado)	Na embalagem de origem	2 - 3	Leite puro - na própria embalagem
Queijo-excluindo queijo branco	Em fatias	6 - 8	Pode ser usada a embalagem original para armazenamento a curto prazo. Deve ser revestido com película para períodos mais longos.
Manteiga, margarina	Na própria embalagem	6	

	Tempo de armazenamento máximo (meses)	Tempo de descongelação à temperatura ambiente (horas)	Tempo de descongelação no forno (minutos)
Pão	4 - 6	2 - 3	4-5 (220-225 °C)
Biscoitos	3 - 6	1 - 1,5	5-8 (190-200 °C)
Pastelaria	1 - 3	2 - 3	5-10 (200-225 °C)
Tarte	1 - 1,5	3 - 4	5-8 (190-200 °C)
Massa Phyllo	2 - 3	1 - 1,5	5-8 (190-200 °C)
Pizza	2 - 3	2 - 4	15-20 (200 °C)

- A embalagem original e a esponja devem ser guardadas para novo transporte, se necessário.
- Deve fixar o seu frigorífico com uma embalagem grossa, cintas ou cordas resistentes e seguir as instruções para transporte na embalagem quando for para transportar de novo.
- Retirar as peças móveis (prateleiras, acessórios, caixas de vegetais, etc.) ou fixá-las no interior do frigorífico em relação a choques usando cintas durante o reposicionamento e o transporte.

Transportar o frigorífico na posição vertical.

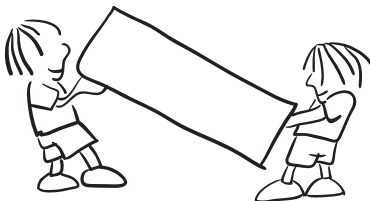

Reposicionar a porta

- Não é possível alterar a direcção da abertura da porta do frigorífico, se o manípulo da porta no seu frigorífico estiver instalado na superfície frontal da porta.
- É possível alterar a direcção de abertura da porta em modelos sem manípulo.
- Se a direcção de abertura da porta do seu frigorífico puder ser alterada, deve contactar o Serviço de Assistência autorizado mais próximo para a respectiva alteração.

ANTES DE LIGAR PARA O SEU SERVIÇO PÓS-VENDA

Se o aparelho não estiver a funcionar de forma correcta, poderá ser apenas um problema menor. Como tal, verifique as hipóteses abaixo antes de telefonar a um electricista e desta forma poupar tempo e dinheiro

O que fazer se o seu aparelho não estiver a funcionar:

Verifique se;

- Não tem energia eléctrica,
- O quadro eléctrico de sua casa está desligado,
- A regulação do termóstato está na posição "-",
- A tomada pode não estar a funcionar. Para verificar, ligue na mesma tomada um outro eletrodoméstico que você sabe que de momento está a funcionar bem.

O que fazer se o seu aparelho

funcionar mal Verifique isso:

- Não sobrecarregou o aparelho,
- O ajuste do termóstato está na posição "1" (se assim for, ajuste o termóstato para um valor adequado).
- As portas estão devidamente fechadas,
- Não há pó no condensador,
- Há espaço suficiente nas paredes traseiras e laterais.

Se o frigorífico estiver a emitir demasiado ruído

Ruídos Normais

Ruído tipo gelo a rachar:

Durante a descongelação automática.

Quando o aparelho está arrefecido ou morno (por dilatação material do aparelho).

Rachadura curta: Ouvido quando o termóstato liga/desliga o compressor.

Ruído do compressor

- **Ruído normal do motor:** Este ruído significa que o compressor está a funcionar normalmente

- O compressor pode causar mais ruído durante um curto período de tempo e quando é activado pela primeira vez.

Ruído borbulhante e de salpicos:

- Ruído causado pelo fluxo do circuito refrigerante nos tubos do sistema.

Se ouvir quaisquer outros ruídos, verifique se:

- O aparelho está nivelado
- Não tem nenhum objecto a tocar na parte traseira do aparelho
- Os itens no interior do aparelho estão a vibrar.

Ruído de fluxo de água: Ruído normal de água a fluir durante a descongelação para o recipiente de evaporação. Pode ser ouvido durante a descongelação.

Ruído de sopro de ar: Ruído normal do ventilador. Este ruído pode ser ouvido durante o funcionamento normal do sistema devido à circulação do ar.

Se houver água na parte inferior do congelador do frigorífico, verifique se:

O orifício de escoamento da água não está entupido (utilizar a patilha de escoamento do degelo para limpar o orifício).

Recomendações

- Se não pretende utilizar o aparelho durante período longo (p.e. durante as férias de Verão) desligue e limpe o aparelho e deixe a porta aberta para evitar a formação de mildio e cheiros.
- Para parar completamente o aparelho, deve desligar a ficha da tomada principal (para limpeza e quando as portas são deixadas abertas).
- Se algum problema persistir mesmo depois de ter seguido todas as instruções acima, consulte o Centro de Serviço Autorizado mais próximo.
- A vida útil do seu aparelho é ratificada e declarada pelo Departamento da Indústria. O tempo de retenção das peças necessárias para o bom funcionamento do aparelho é de 10 anos.

Dicas para poupar energia

1. Instalar o aparelho numa sala fresca e bem ventilada, longe da luz solar directa e afastado de qualquer fonte de calor (aquecedor, fogão, etc). Caso não conseguiu evitar exposição solar ou proximidade de calor, proteja o aparelho com uma placa isolante.
2. Deve permitir que os alimentos e bebidas quentes arrefeçam fora do aparelho.
3. Para descongelar alimentos congelados, coloque-os no compartimento do frigorífico. A baixa temperatura dos alimentos congelados ajudará a arrefecer o compartimento do frigorífico e a poupar energia. Se os alimentos congelados forem colocados no exterior, resultará em desperdício de energia.
4. Cobre bebidas ou outros líquidos que colocar no aparelho, caso contrário a humidade no interior aumenta e irá requerer mais tempo de trabalho ao aparelho. Cobrir as bebidas ajuda também a preservar os seus aromas to e paladar.
5. Tente evitar manter as portas abertas durante longos períodos ou abri-las com demasiada frequência, pois o ar quente entrará no armário e fará com que o compressor se ligue desnecessariamente.
6. Mantenha fechadas as tampas dos diferentes compartimentos de temperatura (gavetas de vegetais, refrigerador, etc.).
7. A junta da porta deve ser limpa e maleável e deve ser substituída assim que ficar gasta.
8. O consumo de energia é atingido na carga máxima utilizando apenas a gaveta do congelador inferior e a prateleira inferior de vidro inferior.

1. DADOS TÉCNICOS

A informação técnica encontra-se na placa de classificação disponível no lado interno do aparelho e na etiqueta energética. O código de QR da etiqueta energética presente no aparelho guia a uma link com informações relacionadas com o desempenho do aparelho. O link está online na base de dados EPREL da UE.

Mantenha o rótulo energético para referência juntamente com este manual do utilizador e todos os restantes documentos que lhe foram fornecidos com este aparelho. Pode também encontrar a mesma informação no site da EPREL, através da ligação <https://eprel.ec.europa.eu> e usando o nome do modelo e o número do aparelho acessível na placa de classificação do aparelho. Visite o link www.theenergylabel.eu para informações mais detalhadas sobre o rótulo energético.

2. INFORMAÇÃO PARA INSTITUTOS DE TESTES

A instalação e preparação do aparelho para verificação EcoDesign deve estar em conformidade com a norma EN 62552. Requisitos de ventilação, dimensões do recesso e autorizações mínimas serão indicadas na PARTE 1 deste Manual do Utilizador. Favor contactar o fabricante para qualquer outra informação adicional, incluindo planos de carga.

3. ASSISTÊNCIA E SERVIÇO AO CLIENTE

Utilize sempre peças sobressalentes originais. Ao contactar o nosso Centro de Serviço Autorizado, certifique-se de que possui os seguintes dados disponíveis: Modelo, Número de Série e Índice de Serviço. Estas informações podem ser encontradas na placa de classificação. Sujeito a alterações sem aviso prévio. As peças sobressalentes originais para alguns componentes específicos estão disponíveis por um prazo mínimo de 7 ou 10 anos, com base no tipo de componente e a partir da colocação no mercado da última unidade deste modelo.

Visite o nosso website para:
<https://www.voxelectronics.com>



52334901