



VOX
ELECTRONICS

SRP

MKD

GBR

SLV

HRV/BOS

POR

VF2550E

Uputstvo za upotrebu **VERTIKALNI ZAMRZIVAČ**

Прирачник за употреба **ЗАМРЗНУВАЧ**

Instruction booklet **FREEZER**

Navodila za uporabo **HLADILNIK**

Upute za upotrebu zamrzivač **STONI HLADNJAK I FRIŽIDER**

Manual do usuário **CONGELADOR**

EAC



SRP

VF2550E

UPUTSTVO ZA UPOTREBU **FRIŽIDER**

EAC

Sadržaj

| | |
|--|-----------|
| PRE UPOTREBE APARATA..... | 2 |
| Opšta upozorenja | 2 |
| Stari i pokvareni frižideri | 4 |
| Bezbednosna upozorenja | 4 |
| Instalacija i rukovanje frižiderom | 5 |
| Pre korišćenja vašeg frižidera | 5 |
| UPOTREBA ZAMRZIVAČA | 6 |
| Podešavanje termostata | 6 |
| Upozorenja u vezi sa podešavanjem temperature | 6 |
| Dodaci | 7 |
| Plastièni strugaè | 7 |
| Dimenzije | 8 |
| RASPOREĐIVANJE HRANE U UREĐAJU..... | 9 |
| ČIŠĆENJE I ODRŽAVANJE | 10 |
| Odmrzavanje | 10 |
| TRANSPORT I PROMENA POLOŽAJA INSTALACIJE | 11 |
| Promena položaja vrata..... | 11 |
| PRE POZIVANJA SERVISA ZA PODRŠKU NAKON KUPOVINE | 11 |
| Saveti za uštedu energije | 12 |
| DELOVI UREĐAJA I ODELJCI | 13 |

DEO 1. PRE UPOTREBE APARATA

Opšta upozorenja

UPOZORENJE: Nemojte da blokirate otvore za ventilaciju na kućištu ili strukturi uređaja.

UPOZORENJE: Nemojte koristiti mehaničke uređaje ili druga sredstva za ubrzavanje odmrzavanja, osim onih koje preporučuje proizvođač.

UPOZORENJE: Nemojte koristiti električne aparate unutar prostora za smeštaj hrane, osim ako se ne radi o aparatima čiju upotrebu preporučuje proizvođač.

UPOZORENJE: Nemojte da oštetite kruženje sredstva za hlađenje.

UPOZORENJE: Da biste izbegli opasnost usled nestabilnosti uređaja, on se mora fiksirati u skladu sa uputstvima.

- Ako vaš uređaj koristi R600a kao gas za hlađenje – ovu informaciju možete da saznate sa etikete na hladnjaku - treba da budete obazrivi za vreme prenosa i montaže da biste sprečili oštećenje elemenata hladnjaka na vašem uređaju. Iako je R600a jedan ekološki prihvatljiv i prirodan gas. Pošto je eksplozivan, u slučaju curenja usled oštećenja na elementima hladnjaka, premestite vaš frižider dalje od otvorenog plamena ili izvora toplote i provetrite prostoriju gde je uređaj smešten na nekoliko minuta.
- Dok prenosite i smeštate frižider, nemojte oštetiti kruženje gasa za hlađenje.
- Nemojte da skladištite eksplozivne supstance kao što su konzerve aerosola sa zapaljivim gorivom u ovaj uređaj.
- Ovaj uređaj je namenjen za korišćenje u domaćinstvu i za slične primene kao što su:
 - kuhinje u radnjama, kancelarijama i drugom radnom okruženju
 - farme i goste u hotelima, motelima i drugim rezidencijalnim objektima;
 - u pansionima za noćenje sa doručkom;
 - za catering i slične primene koje nisu povezane sa maloprodajom
- Ako se utičnica ne poklapa sa utikačem frižidera, proizvođač, servisno osoblje ili slično kvalifikovane osobe treba da zamene

utikač da bi se izbegla opasnost.

- Posebni uzemljeni utikač je povezan sa kablom za napajanje vašeg frižidera. Ovaj utikač treba da se koristi sa posebno uzemljenom utičnicom snage 16 ampera. Ako nema takve utičnice u vašem stanu, angažujte kvalifikovanog tehničara da je instalira.
- Ovaj uređaj mogu da koriste deca starosti 8 godina i više kao i osobe sa smanjenim fizičkim, senzornim ili mentalnim sposobnostima ili nedostatkom iskustva ili znanja ako su pod nadzorom ili su poučene po pitanju korišćenja uređaja na bezbedan način i razumeju opasnost. Deca ne smeju da se igraju ovim uređajem. Čišćenje i održavanje ne smeju da sprovode deca bez nadzora.
- Ako je kabl za napajanje oštećen, proizvođač, servisno osoblje ili slično kvalifikovane osobe treba da ga zamene da bi se izbegla opasnost.
- Ovaj uređaj nije namenjen za upotrebu na nadmorskim visinama većim od 2000 m.

Stari i pokvareni frižideri

- Ako vaš stari frižider ima bravu, slomite je ili je uklonite pre odlaganja jer se deca mogu zaglaviti unutra i može doći do nesreće.

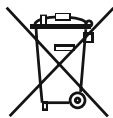

- Stari frižideri i zamrzivači sadrže izolacioni materijal i gas za hlađenje sa CFC-om. Stoga, budite obazrivi da ne naškodite životnoj sredini prilikom odlaganja starih frižidera.

Raspitajte se kod lokalnih vlasti u vezi sa odlaganjem WEEE za ponovnu upotrebu, reciklažu i obnavljanje.

Napomene:

- Pročitajte priručnik sa uputstvima pažljivo pre instalacije i upotrebe uređaja. **Mi nismo odgovorni za oštećenje koje se desi usled pogrešnog korišćenja.**
- Pratite sva uputstva na uređaju i iz priručnika za upotrebu i čuvajte ovaj priručnik na bezbednom mestu da biste rešili probleme do kojih može doći u budućnosti.
- Ovaj uređaj je proizveden da se koristi u domaćinstvima i može se koristiti samo u kućnim okruženjima i za navedene namene. Nije prikladan za komercijalnu ili uobičajenu upotrebu. Takva upotreba će dovesti do kršenja garancije na uređaj i naša kompanija neće biti odgovorna za nastale gubitke.
- Ovaj uređaj je proizveden za upotrebu u kućama/stanovima i prikladan je za hlađenje / čuvanje hrane. Nije prikladan za komercijalnu ili zajedničku upotrebu i/ili skladištenje drugih supstancija osim hrane. Naša kompanija nije odgovorna za gubitke koji nastaju nepravilnom upotrebom.

Bezbednosna upozorenja

- Nemojte da koristite višestruke utičnice ili produžni kabl.
- Nemojte da uključujete oštećeni, pokidani ili stari utikač.
- Nemojte da povlačite, savijate ili oštećujete kabl.



- Ovaj uređaj je projektovan za korišćenje od strane odraslih osoba, nemojte da dozvolite deci da se igraju sa uređajem ili da im dozvolite da se kače za vrata.



- Nemojte da priključujete ili isključujete utikač iz utičnice vlažnim rukama da biste sprečili strujni udar!



- Nemojte da stavljate staklene flaše ili konzerve piva u odeljak zamrzivača. Flaše ili konzerve mogu eksplodirati.

- Nemojte da stavljate eksplozivni ili zapaljivi materijal u frižider zbog bezbednosti. Pića sa većim procentom alkohola stavljajte vertikalno i čvrsto zatvorite flaše u odeljku frižidera.



- Prilikom uzimanja leda iz odeljka zamrzivača, nemojte da ga dodirujete, led može izazvati ledene opekotine i/ili posekotine.

- Nemojte da dodirujete zamrznutu hranu vlažnim rukama! Nemojte da jedete sladoled i kocke leda odmah nakon što ih izvadite iz odeljka zamrzivača!



- Nemojte ponovo zamrzavati smrznutu hranu nakon što je otopljena. To može da izazove zdravstvene probleme kao što je trovanje hranom.
- Nemojte da prekrivate telo ili vrh frižidera. To može da utiče na performanse frižidera.
- Pričvrstite dodatke u frižideru tokom transporta za biste sprečili oštećenje dodatka.

Instalacija i rukovanje frižiderom

Pre početka upotrebe frižidera, treba da obratite pažnju na sledeće tačke:

- Radni napon vašeg frižidera je 220 - 240 V na 50 Hz.
- Ne preuzimamo odgovornost za oštećenja koja nastanu usled upotrebe bez uzemljenja.
- Stavite frižider na mesto na koje neće biti izložen sunčevoj svetlosti.
- Vaš uređaj treba da se nalazi najmanje 50 cm od štednjaka, pećnica na gas i grejača i najmanje 5 cm od električnih šporeta.
- Frižider nikada ne treba koristiti na otvorenom prostoru ili ostaviti na kiši.
- Kada se vaš frižider postavi pored zamrzivača, treba da ima najmanje 2 cm prostora između njih da bi se sprečilo formiranje vlage na spoljašnjoj površini.
- Nemojte da stavljate ništa na svoj frižider, instalirajte frižider na prikladno mesto tako da se nalazi najmanje 15 cm od plafona.
- Podesive prednje noge bi trebale biti podešene da se osigura da je vaš uređaj ravan i stabilan. Nožice možete da podesite okretanjem u smeru kretanja kazaljki na satu (ili u suprotnom smeru). To treba učiniti pre stavljanja hrane u frižider.
- Pre korišćenja frižidera, obrišite sve delove toplom vodom sa dodatom kašičicom sode bikarbone, zatim isperite čistom vodom i osušite. Postavite sve delove nakon čišćenja.
- Montirajte plastični vodič za rastojanje (deo s crnim lopaticama na zadnjoj strani) okretanjem za 90° kao što je prikazano na slici da bi se sprečilo da kondenzator dodiruje zid.
- Frižider treba da se postavi uz zid na razdaljini koja ne premašuje 75 mm.

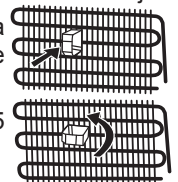

Pre korišćenja vašeg frižidera

- Kada se koristi po prvi put ili nakon transporta, držite frižider u uspravnom položaju 3 sata i uključite ga da biste omogućili efikasan rad. U suprotnom, možete da oštetite kompresor.
- Vaš frižider može imati neprijatan miris po prvom uključivanju; miris će nestati kada vaš frižider počne da hladi.



DEO 2. UPOTREBA ZAMRZIVAČA

Podešavanje termostata

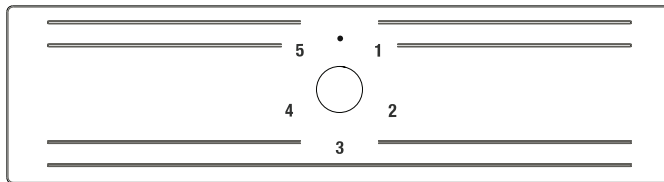

Termostat zamrzivača automatski reguliše unutrašnju temperaturu u odeljcima. Rotiranjem dugmeta za položaja 1 na položaj 5, mogu se dobiti niže temperature.

Važna napomena: Nemojte da pokušavate da rotirate dugme nakon položaja 1, jer će to zaustaviti vaš uređaj.

Podešavanje termostata zamrzivača;

- 1 - 2: Za kratkotrajno skladištenje hrane u odeljku zamrzivača, možete da podesite taster između minimalnog i maksimalnog položaja.
- 3 - 4: Za dugotrajno skladištenje hrane u odeljku zamrzivača, možete da podesite taster u srednji položaj.
- 5: Za zamrzavanje sveže hrane. Uređaj će raditi na hladnijim temperaturama.

Imajte na umu da

- Temperatura okoline, temperatura sveže uskladištene hrane i koliko često se otvaraju vrata, sve to će uticati na temperaturu u odeljku zamrzivača. Ako je potrebno, promenite podešavanje temperature.
- Indikator termostata treba postaviti između 2 i 4 za najbolju internu temperaturu.

Upozorenja u vezi sa podešavanjem temperature

- Temperatura okoline, temperatura sveže uskladištene hrane i koliko često se otvaraju vrata, sve to će uticati na temperaturu u zamrzivaču. Ako je potrebno, promenite podešavanje temperature.
- Ne preporučuje se da koristite zamrzivač u okruženjima hladnijim od 10 °C.
- Podešavanje temperature treba obaviti uzimajući u obzir koliko često se vrata zamrzivača otvaraju i zatvaraju, koliko hrane se čuva u zamrzivaču i okruženje i položaj uređaja.
- Preporučujemo da kada prvi put koristite zamrzivač, on treba da radi 24 časa bez prekida da bi se osiguralo da bude u potpunosti ohlađen. Nemojte da otvarate vrata zamrzivača ili da stavljate hranu unutra u toku ovog perioda.
- Zamrzivač poseduje ugrađenu funkciju 5-minutnog kašnjenja koja je projektovana da spreči oštećenje kompresora. Kada se aktivira napajanje zamrzivača, on će početi da radi normalno nakon 5 minuta.
- Vaš zamrzivač je projektovan da radi na intervalima sobnih temperatura navedenih u standardima, u skladu sa klasom navedenom na etiketi sa informacijama. Ne preporučuje se da zamrzivač koristite u okruženjima koja se nalaze izvan navedenih temperaturnih intervala u pogledu dobre efikasnosti.

Klasa klime i značenje:

T (tropska): Ovaj rashladni uređaj predviđen je za upotrebu na sobnoj temperaturi koja varira od 16 °C do 43 °C.

ST (suptropska): Ovaj rashladni uređaj predviđen je za upotrebu na sobnoj temperaturi koja varira od 16 °C do 38 °C.

N (umerena): Ovaj rashladni uređaj predviđen je za upotrebu na sobnoj temperaturi koja varira od 16 °C do 32 °C.

SN (proširena umerena): Ovaj rashladni uređaj predviđen je za upotrebu na sobnoj temperaturi koja varira od 10 °C do 32 °C.

Dodaci

Posuda za led

- Napunite posudu za led I stavite u zamrzivac
- posto se led formirao okrenite posudu I dobice te kocke leda

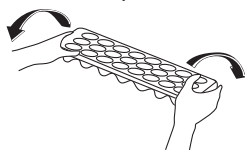
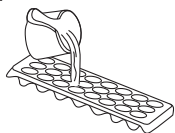

Plastièni strugaè

Nakon određenog perioda na određenim mestima u frižideru će doći do stvaranja leda. Led, koji se sakuplja u zamrzivaču treba povremeno uklanjati. Koristite plastične strugače priložene, po potrebi. Nemojte da koristite oštre predmete za ovu aktivnosti. Oni mogu da probuše kolo frižidera I izazovu nepovratno oštećenje jedinice.

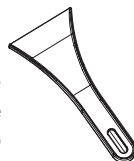

Dimenzije

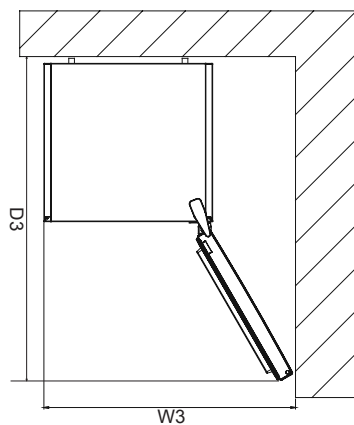
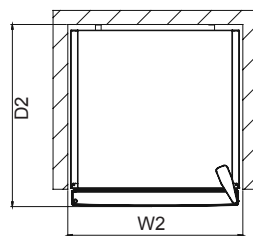
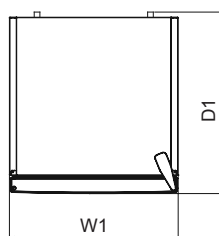
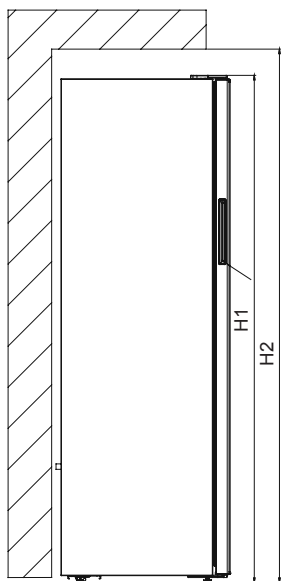

| Ukupne dimenzije ¹ | | |
|-------------------------------|----|------|
| H1 | mm | 1455 |
| W1 | mm | 540 |
| D1 | mm | 595 |

| Potreban prostor za upotrebu ² | | |
|---|----|-------|
| H2 | mm | 1605 |
| W2 | mm | 640 |
| D2 | mm | 692,8 |

| Ukupno potreban prostor za upotrebu ³ | | |
|--|----|--------|
| W3 | mm | 659,8 |
| D3 | mm | 1142,3 |

DEO 3. RASPOREĐIVANJE HRANE U UREĐAJU

- Odeljak zamrzivača se koristi za zamrzavanje sveže hrane i za skladištenje zamrznute hrane na vremenski period koji je naznačen na pakovanju, kao i za pravljenje kocki leda.
- Nemojte da stavljate svežu i toplu hranu pored zamrznute hrane jer zamrznuta hrana može da se otopi.
- Ne stavljajte svežu i toplu hranu da se zamrzne na police vrata zamrzivača. Police u vratima koristite isključivo za čuvanje zamrznute hrane.
- Kad zamrzavate svežu hranu (tj. meso, ribu i mleveno meso), podelite ih u delove koje ćete da koristite odjednom.
- Za čuvanje zamrznute hrane, uvek trebate pažljivo da se pridržavate uputstava prikazanih na zamrznutim pakovanjima hrane. Ako informacije nisu date, namirnice ne treba čuvati duže od 3 meseca od datuma kupovine.
- Kada kupujete zamrznutu hranu pazite da je zamrznuta na odgovarajućim temperaturama i da je pakovanje neoštećeno.
- Zamrznuta hrana treba da se transportuje u odgovarajućim kesama da bi se zadržao kvalitet hrane i treba da se vrati na površine koje zamrzavaju u najkraćem roku.
- Ako pakovanje smrznute hrane pokazuje znakove vlage i neuobičajeno je nateklo, verovatno je pre bilo spremljeno na neodgovarajućim temperaturama i sadržaj se pokvario.
- Vek trajanja zamrznute hrane zavisi od sobne temperature, postavki termostata, koliko se često otvaraju vrata, vrste hrane i vremena potrebnog za transport proizvoda od trgovine do vaše kuće. Uvek sledite uputstva napisana na pakovanju i nikada nemojte prelaziti maksimalan vek trajanja koji je naznačen.
- Za zamrzavanje hrane, maksimalna količina sveže hrane (u kg), koja može da se zamrzne za 24 sata, je označena na nalepnici na uređaju.

DEO 4. ČIŠĆENJE I ODRŽAVANJE

- Postarajte se da izvadite utikač frižidera pre početka čišćenja.

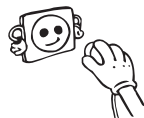

- Nemojte da perete frižider prosipanjem vode.



- Možete da obrišete unutrašnje i spoljašnje strane mekom krpom ili sunđerom koristeći toplu i sapunjavu vodu.

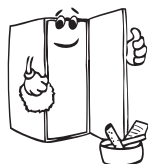
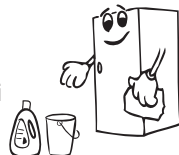

- Uklonite pojedinačne delove i očistite sapunjavom vodom. Nemojte da perete u mašini za pranje suđa.



- Nikada nemojte da koristite zapaljiv, eksplozivni ili korozivni materijal kao što je razblaživač, gas ili kiselina za čišćenje.



- Kondenzator treba da čistite četkom najmanje jednom godišnje da biste omogućili uštedu energije i povećali produktivnost.

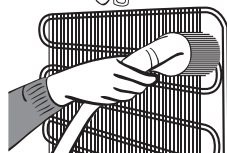

! Postarajte se da utikač vašeg frižidera bude isključen tokom čišćenja.

Odmrzavanje

Postupak odleđivanja zamrzivača

- Unutar zamrzivača se prave male količine leda u zavisnosti od toga koliko dugo ostavite vrata otvorena ili od količine unete vlage. Od suštinskog je značaja da ne dozvolite formiranje leda na mestima gde može da utiče na zatvaranje i zaptivanje vrata. To bi moglo da omogući ulazak vazduha u pregradu i time dovede do stalnog rada kompresora. Tanak sloja leda je prilično mekan i može se skinuti četkom ili plastičnim strugačem. Nemojte koristiti metalne ili oštre strugače, mehaničke uređaje ili druga sredstva za ubrzavanje odmrzavanja. Izvadite sav odvojeni led sa dna pregrade. Da biste izvadili tanak led nije potrebno isključivati uređaj.
- Da biste izvadili velike naslage leda, isključite uređaj iz napajanja i izvadite sadržaj u kartonske kutije i obavijte ih debelim čebadima ili slojevima papira da biste ih držali ohlađenim. Odmrzavanje je najdelotvornije ako se obavlja kada je zamrzivač skoro ispražnjen i treba ga obavljati što je brže moguće kako bi se sprečio neželjeni porast temperature sadržaja.

- Nemojte koristiti metalne ili oštre strugače, mehaničke uređaje ili druga sredstva za ubrzavanje odmrzavanja. Porast temperature zamrznute hrane tokom odmrzavanja skraćuje vek trajanja. Ako je sadržaj dobro obmotan i stavljen na hladno mesto, trebalo bi da izdrži nekoliko sati.
- Osušite unutrašnjost odeljka sušerom ili čistom krpom.
- Da biste ubrzali proces odmrzavanja stavite jednu ili više posuda sa toplom vodom u odeljak zamrzivača.
- Pregledajte sadržaj kada ga vadite iz zamrzivača i ako je neka hrana odmrznuta treba je pojesti u roku od 24 časa ili skuvati pa ponovo zamrznuti.
- Nakon odmrzavanja, očistite unutrašnjost uređaja rastvorom tople vode i malo sode bikarbone i temeljno osušite. Na isti način operite sve delove koji se vade i sklopite ih ponovo. Povežite uređaj na napajanje i sačekajte 2 do 3 sata na postavci broj 5 pre nego što vratite hranu u zamrzivač.

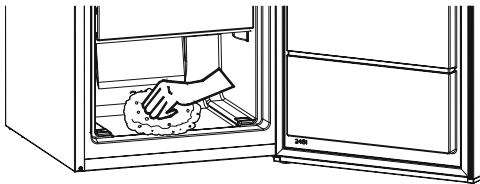

DEO 5. TRANSPORT I PROMENA POLOŽAJA INSTALACIJE

- Originalno pakovanje i pena se mogu zadržati zbog ponovnog transporta (opciono).
- Treba da pričvrstite svoj frižider sa debelim pakovanjem, trakom ili snažnim kablovima i pratite uputstva za transport na pakovanju.
- Uklonite pokretne delove (police, dodatke, posude za povrće itd.) ili ih pričvrstite u frižideru zbog udaraca koristeći trake tokom premeštanja i transporta.



! Frižider nosite u uspravnom položaju.

Promena položaja vrata

- Nije moguće promeniti smer otvaranja vrata frižidera ko su ručke na vratima postavljene na prednjoj površini vrata.
- Moguće je promeniti smer otvaranja vrata na modelima bez drške.
- Ako se smer otvaranja vrata na vašem frižideru može promeniti, treba da kontaktirate najbliži ovlašćeni servis da biste promenili smer otvaranja vrata.

DEO 6. PRE POZIVANJA SERVISA ZA PODRŠKU NAKON KUPOVINE

Ukoliko vaš aparat ne radi kako treba to može biti mali problem, zato pre nego što pozovete servis proverite sledeće:

ŠTA Uraditi Ako Vaš Aparat Uopšte Ne Radi;

Proverite;

- Da li je zelena lampica isključena
- Proverite glavni osigurač u vašoj kući
- Proverite termostat (možda je na poziciji “*”)
- Utičnica nije odgovarajuća

Šta Uraditi Ako Aparat Ne Radi Dobro;

Proverite;

- Da li ste preopteretili aparat namirnicama
- Termostat je na poziciji 1
- Vrata nisu dobro zatvorena
- Prašina na kondenzatoru
- Nema dovoljno mesta između zida i poledine aparata

Šta uraditi ako je aparat bučan;

Proverite;

Moguće je da gas nepravilno cirkuliše i usled toga stvara buku. Zvuk brujanja «Brrr» je sasvim normalna pojava. Ukoliko je zvuk drugačiji proverite;

- Da li je aparat na ravnoj podlozi
- Da li je aparat u kontaktu sa nečim
- Da li na aparatu držite neke ukrase ili slično, što izaziva vibriranje

Preporuke

- Ako aparat nije korišćen duže vreme, podesite termostat na nulu, očistite uređaj i ostavite vrata otvorena.
- Ako želite potpuno da isključite aparat, isključite ga iz glavne utičnice.

Saveti za uštedu energije

1. Instalirajte uređaj u hladnoj, dobro provetrenoj prostoriji a li ne na direktnoj sunčevoj svetlosti ili u blizini izvora toplote (radijator, šporet itd.) U suprotnom, koristite ploču za izolaciju.
2. Dozvolite hrani i piću da se ohladi van uređaja.
3. Prilikom smeštanja, pića i pomije moraju biti pokriveni. U suprotnom, povećava se vlažnost u uređaju. Stoga radno vreme postaje duže. Takođe pokrivanje pića i pomija pomaže u otklanjanju neprijatnog mirisa i ukusa.
4. Kada stavljate hranu i piće, vrata uređaja otvarajte što je moguće kraće.
5. Zatvorite poklopce odeljaka sa različitom temperaturom u uređaju (odeljak za sveže voće i povrće, za brzo hlađenje itd).
6. Zaptivač na vratima mora da bude čist i gibak. Zamenite zaptivače ako se pohabaju.

DEO 7. DELOVI UREĐAJA I ODELJCI

Ovaj aparat nije predviđen za upotrebu kao ugrađeni uređaj.

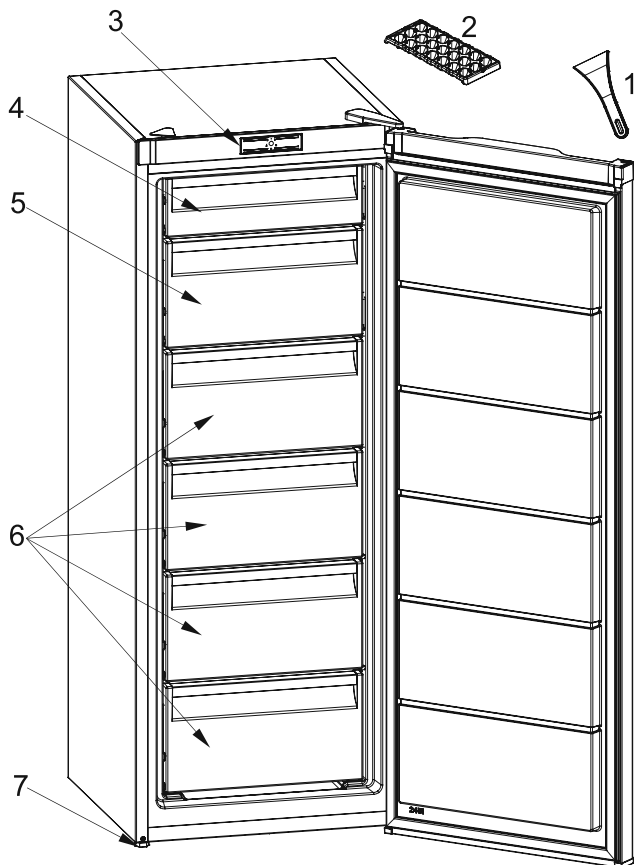

Ova prezentacija je samo za informaciju o delovima aparata.
Delovi mogu da budu različiti zavisno o modelu aparata.

1. Plastični strugač
2. Posuda za led
3. Termostat
4. Gornji poklopac zamrzivača
5. Donji poklopac zamrzivača
6. Fioke odeljka zamrzivača
7. Stopa za nivelisanje

Odeljak zamrzivača (Zamrzivač):
Najefikasnija potrošnja energije osigurana je u konfiguraciji sa fiokama i korpama u položaju zaliha.

DEO - 8.

TEHNIČKI PODACI

Tehničke informacije nalaze se na natpisnoj pločici na unutrašnjoj strani uređaja i na energetske nalepnici.

QR kod na energetske nalepnici isporučenoj sa uređajem daje vam web link o informacijama u vezi sa performansama uređaja u EU EPREL bazi podataka. Energetske nalepnicu sačuvajte radi buduće reference zajedno sa uputstvom za upotrebu i svim ostalim dokumentima isporučenim uz ovaj uređaj.

Takođe je moguće pronaći iste informacije u EPREL-u putem linka <https://eprel.ec.europa.eu> i naziva modela i broja proizvoda koji se nalazi na natpisnoj pločici sa podacima o uređaju.

Za detaljne informacije o energetske nalepnici pogledajte link www.theenergylabel.eu

DEO - 9.

INFORMACIJE O TESTU PERFORMANSI (TEST INSTITUTE)

Za svaku Eko Dizajn verifikaciju, uređaj mora biti u skladu sa EN 62552 standardom. Ventilacioni zahtevi, dimenzije udubljenja i minimalni vazdušni prostor moraju biti navedeni ovom korisničkom uputstvu u Poglavlju 2. Molimo vas da kontaktirate proizvođača za sve dodatne informacije, uključujući planove utovara.

DEO - 10.

SERVIS I BRIGA O KORISNIKU

Uvek koristite originalne rezervne delove.

Kada kontaktirate naš ovlašćeni servisni, potrebni su vam sledeći podaci: model, serijski broj i indeks servisa.

Informacije se mogu naći na natpisnoj pločici. Podložne su promenama bez najave. Originalni rezervni delovi za neke određene komponente dostupni su najmanje 7 ili 10 godina, u zavisnosti od vrste komponente, od stavljanja na tržište poslednjeg modela uređaja.

Posetite naš web sajt:

www.voxelectronics.com



MKD

VF2550E

УПАТСТВА ЗА РАКУВАЊЕ ЗАМРЗОВАЛНИК

EAC

Почетна страна

| | |
|--|-----------|
| ПРЕД ДА ЗАПОЧНЕТЕ СО УПОТРЕБА НА АПАРАТОТ | 15 |
| Стари и неисправни фрижидери | 18 |
| Безбедносни предупредувања | 19 |
| Инсталација и ракување со вашиот фрижидер | 19 |
| Пред да го користите фрижидерот | 20 |
| РАЗНИ ФУНКЦИИ И МОЖНОСТИ | 21 |
| Поставување на термостатот | 21 |
| Предупредувања за прилагодувањето на температурата | 21 |
| ОРГАНИЗИРАЊЕ НА ХРАНАТА ВО АПАРАТОТ | 22 |
| ЧИСТЕЊЕ И ОДРЖУВАЊЕ | 24 |
| Одмрзнување | 25 |
| ТРАНСПОРТ И ПРЕМЕСТУВАЊЕ | 26 |
| Превоз и промена на позиција на инсталација | 26 |
| Менување на положбата на вратата | 26 |
| ПРЕД ДА ПОВИКАТЕ СЕРВИСЕР | 27 |
| Совети за зачувување ел. Енергија | 28 |
| ДЕЛОВИ НА АПАРАТОТ И ОДДЕЛИТЕ | 29 |

ДЕЛ 1 ПРЕД ДА ЗАПОЧНЕТЕ СО УПОТРЕБА НА АПАРАТОТ

Општи предупредувања

⚠ ПРЕДУПРЕДУВАЊЕ: Не ги блокирајте отворите за вентилација кои се најдуваат во кутијата на уредот или во вградената структура.

⚠ ПРЕДУПРЕДУВАЊЕ: Немојте да користите механички уреди или други начини за забрзување на процесот на одмрзнување, освен оние кои се препорачани од производителот.

⚠ ПРЕДУПРЕДУВАЊЕ: Немојте да користите електрични уреди во внатрешните оддели на уредот, освен доколку не се од вид кој е препорачан од производителот.

⚠ ПРЕДУПРЕДУВАЊЕ: Не го оштетувајте колото на разладувачот.

⚠ ПРЕДУПРЕДУВАЊЕ: За да се спречи опасност поради нестабилност на уредот, мора да се фиксира според инструкциите.

⚠ ПРЕДУПРЕДУВАЊЕ: Кога го позиционирате уредот, гледајте кабелот за струја да не биде заглавен или оштетен.

⚠ ПРЕДУПРЕДУВАЊЕ: Немојте да поставувате повеќе продолжни кабли или утикачи на задниот дел од уредот.

 Ако вашиот уред користи R600a како рефригерант можете да ја видите оваа информација на етикетата на ладилникот – треба да внимавате за време на транспорт и монтажа да не ги оштетите разладните елементи на ладилникот. Иако тој е пријателски спрема околината и природен, експлозивен е. Во случај на истекување поради оштетување на елементите на ладилникот, оддалечете го уредот од извори на оган или топлина и проветрете ја собата неколку минути.

- Додека го носите и преместувате фрижидерот, внимавајте да не го оштетите колото на гасот.
- Немојте да чувате експлозивни материји, како на пример кутии со аеросол со запалив пропелент, во овој уред.
- Овој уред е наменет да се користи само во домашни услови и слични намени како на пр.:
 - Кујнски оддели во продавници, канцеларии и други работни средини
 - Фарми и клиенти во хотели, мотели и други околина од тип резиденција
 - Околина од тип „ноќевање и појадок“
 - Угостителство и слични непродажни намени
- Ако штекерот не одговара на приклучокот на кабелот, мора да се замени од страна на производителот, неговиот сервисен агент или слично обучени лица, со цел да се избегне незгода.
- Специјално заземјен приклучок е поврзан на напојниот кабел од фрижидерот. Овој приклучок треба да се користи со специјално заземјен штекер од 16 амperi. Ако нема таков штекер во вашиот дом, авторизиран електричар нека ви инсталира еден.
- Овој уред може да се користи од деца од 8 години и нагоре и лица со намалени физички, осетни или ментални способности или недостаток од искуство и знаење, доколку истите се под надзор или им биле дадени инструкции во врска со употребата на уредот на безбеден начин и доколку ги разбираат можните опасности. Децата не смеат да играат со уредот. Чистењето и одржувањето не смеат да се извршуваат од деца без надзор.
- Деца на возраст од 3 до 8 години можат да ги полнат и празнат уредите за ладење. Не се очекува деца да го чистат или да го одржуваат уредот, не се очекува многу мали деца (0-3 години) да ги користат уредите, не се очекува мали деца (3-8 години) да ги користат

безбедно уредите доколку не се под постојана контрола, повозрасни деца (8-14 години) и лица со посебни потреби можат да ги користат уредите безбедно по соодветна контрола или насоки за користење на уредот. Не се очекува лицата со поголеми посебни потреби да ги користат безбедно уредите без континуирана контрола.

- Ако кабелот е оштетен, мора да се замени од страна на производителот, неговиот сервисен агент или слично обучени лица, со цел да се избегне незгода.
- Овој уред не е наменет за употреба на надморска височина повисока од 2000 m.

За да се избегне загадување на храна, ве молиме придржувајте се до следните упатства:

- Отворање на вратата подолго време може да предизвика значително зголемување на температурата во преградите на уредот.
- Чистете ги редовно површините што можат да дојдат во контакт со храна и достапните системи за одвод.
- Чувајте го сировото месо и риба во соодветните садови во фрижидерот, со што нема да бидат во контакт или да прокапуваат врз друга храна.
- Деловите за замрзната храна означена со две ѕвездички се соодветни за чување претходно замрзната храна или за правење сладолед или коцки мраз.
- Деловите со една, две и три ѕвездички не се соодветни за замрзнување свежа храна.
- Ако фрижидерот е оставен подолго време, исклучете го, одмрзнете го, исчистете го, избришете со сува крпа и оставете ја вратата отворена за да спречите појава на мувла во уредот.

Стари и неисправни фрижидери



- Доколку вашиот стар фрижидер има брава, скршете ја или тргнете ја, бидејќи децата може да се заклучат во фрижидерот и да предизвикаат несреќа.
- Старите апарати користат материјал за изолација и рефригерант со ЦФЦ. Затоа, внимавајте да не ја загадувате околината кога го фрлате стариот фрижидер.

- Ве молиме да се обратите кај вашите локални власти во врска со отстранувањето на WEEE со цел повторна употреба, рециклирање и поправка.

Забелешки:

- Прочитајте го внимателно прирачникот пред да го инсталирате и користите вашиот уред. Нашата компанија нема да биде одговорна во случај на злоупотреба.
- Следете ги сите инструкции на уредот и во прирачникот, и чувајте го прирачникот на сигурно за да можете да решите идни можни проблеми.
- Овој уред е произведен за да се користи дома и може да се користи единствено така и само за наведените намени. Не е погоден за комерцијална или општа употреба. Ако се користи така, тоа ја поништува нашата гаранција и нашата компанија нема да биде одговорна за настанатите штети.
- Овој уред е произведен за домашна употреба и погоден е само за ладење/чување на храна. Не е погоден за комерцијална или општа употреба и/или за чување на супстанции различни од храна. Нашата компанија не е одговорна за штети настанати од непочитување на овие намени.

Безбедносни предупредувања

- Не користете продолжителен кабел или повеќевлезен штекер.
- Не вклучувајте оштетени, скинати или стари приклучоци.
- Немојте да го тргате, виткате или оштетувате кабелот.



- Уредот е наменет да се користи од страна на возрасни, не оставајте им на децата да си играат со него или да висат на вратата.
- Не го фаќајте кабелот со влажни раце, опасност од струен удар!
- Не поставувајте стаклени шишиња или лименки со пијалаци во замрзнувачот. Шишињата или лименките може да експлодираат.
- Поради ваша безбедност не поставувајте експлозивни и запаливи материјали во фрижидерот. Поставете ги пијалаци со висок алкохолен процент во одделот за ладење со добро затворени затки и во вертикална позиција.
- Избегнувајте контакт со гола кожа со мразот додека го вадите од делот за длабоко замрзнување, бидејќи мразот може да предизвика замрзнатини и/или посекотини.
- Не допирајте замрзнати работи со влажни раце! Немојте да јадете сладолед и коцки мраз веднаш откако ќе ги извадите од замрзнувачот!
- Немојте повторно да ги замрзнувате храните кои еднаш се одмрзнале. Тоа може да предизвика здравствени проблеми од типот на труење со храна.
- Не го покривајте телото и врвот на фрижидерот со чаршаф. Тоа влијае на работата на фрижидерот.
- Обезбедете ги внатрешните додатоци во апаратот за да не се оштетат при преместување.

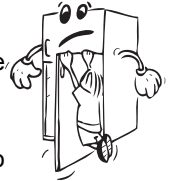

Инсталација и ракување со вашиот фрижидер

Пред да почнете да го користите фрижидерот, обрнете внимание на следниве работи:

- Работниот напон на фрижидерот е 220-240 волти при 50 херци.
- Приклучокот мора да биде на дофат после инсталацијата.
- При првото вклучување може да се појави мирис. Ќе исчезне кога уредот ќе почне да лади.
- Пред да поврзете во струјно коло, осигурете се дека напонот означен на плочката со името на уредот одговара на напонот во вашата мрежа дома.
- Вклучете го приклучокот во штекер со ефикасно заземјување. Доколку штекерот не е заземјен или не одговара, ви препорачуваме да повикате авторизиран електричар да ви помогне.

- Уредот мора да биде поврзан на штекер со соодветен осигурувач. Напојувањето и напонот на напојната точка мора да соодветствуваат со деталите на плочката на уредот (таа се најдува на внатрешната лева страна на уредот).
- Не преземаме одговорност за штета настаната поради незаземјени приклучоци.
- Поставете го фрижидерот на добро место кое нема да биде изложено на директна сончева светлина.
- Фрижидерот не смее никогаш да се користи на отворено или да се остава на дожд.
- Треба да биде на најмалку 50 см од извори на топлина како шпорети, фурни, радијатори и печки и најмалку на 5 см од електрични фурни.
- Ако фрижидерот е веднаш до сандак за длабоко замрзнување, неопходно е да се остави најмалку 2 см помеѓу нив со цел да се избегне кондензација на надворешните површини.
- Не оставајте тешки предмети на уредот.
- Целосно чистете го уредот, особено во внатрешноста, пред да го користите (видете го делот Чистење и одржување).
- Процедурата за инсталирање во кујнските елементи е дадена во прирачникот за инсталација. Уредов е наменет за користење единствено во соодветни кујнски елементи.
- Прилагодливите предни ногалки мора да се постават на соодветна висина со цел фрижидерот да работи стабилно и правилно. Тоа можете да го направите со вртење на ногалките во правец на стрелките (или обратно). Тоа треба да се направи пред да се постави храна во фрижидерот.
- Пред да го користите фрижидерот, избришете ги сите делови со млака вода во која сте раствориле сода бикарбона и потоа исплакнете со чиста вода и исушете. Вратете ги сите делови после чистење.
- Поставете ја пластиката за прилагодување на растојание (делот со црни крилца на задната страна) така што ќе го завртите за 90 степени со што ќе оневозможите на кондензаторот да го допира ѕидот. condenser from touching the wall.

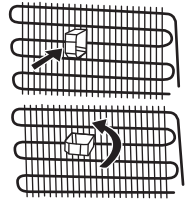

Пред да го користите фрижидерот

- За да овозможите ефикасна работа, при првото користење или после преместување, вклучете го фрижидерот во струја и оставете го исправен 3 часа. Во спротивно, може да го оштетите компресорот.
- При првото вклучување може да се појави мирис; мирисот ќе исчезне кога фрижидерот ќе почне да лади.



ДЕЛ 2 РАЗНИ ФУНКЦИИ И МОЖНОСТИ

Поставување на термостатот

ТЕРМОСТАТ НА ЗАМРЗНУВАЧОТ

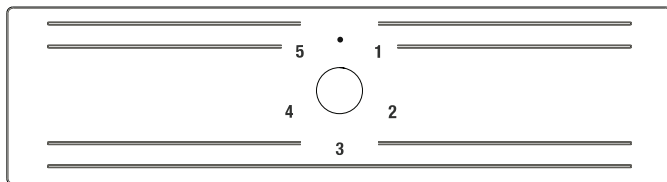

Термостатот на замрзнувачот ја регулира автоматски внатрешната температура во одделите. Со вртење на копчето од позиција 1 до 5, може да се постигнуваат пониски температури.

Важна забелешка: Не обидувајте се да го вртите копчето подалеку од положба 1, бидејќи така ќе го исклучите апаратот.

Поставки на термостатот на замрзнувачот;

- 1-2: Може да го поставите копчето меѓу минимум и средно за краткотрајно складирање храна во одделот на замрзнувачот.
- 3-4: Може да го поставите копчето на средно за долготрајно складирање храна во одделот на замрзнувачот.
- 5 : За замрзнување свежа храна. Апаратот ќе работи на пониски температури.

Имајте предвид дека

- Температурата во просторијата, температурата на свежата храна и зачестеноста на отворање врата влијаат врз температурата во одделот на замрзнувачот. Ако е потребно, сменете ја поставката за температура.
- За најдобра внатрешна температура, индикаторот на термостатот на замрзнувачот треба да биде поставен меѓу 2 и 4.

Вклучување на замрзнувачот

- Кога ќе го вклучите ладилникот за првпат и за да добиете задоволително ладење, тој мора да работи 24 часа без прекин додека не се излади до потребната температура.
- Во текот на овој период, не отворајте ја вратата многу често и не ставајте многу храна во ладилникот.
- Ако го исклучите фрижидерот од струја, мора да почекате барем 5 минути пред повторно да го вклучите за да не го оштетите компресорот.

Предупредувања за прилагодувањето на температурата

- Прилагодувањето на температурата треба да се направи согласно зачестеноста на отворањето на вратата и количината храна што се чува во ладилникот.
- Кога ќе го вклучите ладилникот за првпат дозволете да работи 24 часа без прекин за да се излади до правилната температура.
- Во текот на овој иницијален 24-часовен период, не отворајте ја вратата многу често или не ставајте многу храна во ладилникот.
- Ако го исклучите уредот од струја, почекајте барем 5 минути пред повторно да го вклучите или рестартирате за да не го оштетите компресорот.

- Замрзнувачот е дизајниран да работи во специфичен опсег на амбиентална температура согласно стандардите и климатските услови посочени на етикетата со информации. Ние не препорачуваме да го користите ладилникот надвор од наведените вредности за температурата.

Климатска класа и значење:

T (тропска клима): Овој ладилник е наменет да се користи на собни температури од 16 °C до 43 °C.

ST (суптропска клима): Овој ладилник е наменет да се користи на амбиентални температури од 16 °C до 38 °C.

N (умерена клима): Овој ладилник е наменет да се користи на амбиентални температури од 16 °C до 32 °C.

SN (проширена умерена клима): Овој ладилник е наменет да се користи на амбиентални температури од 10 °C до 32 °C.

ДЕЛ 3 ОРГАНИЗИРАЊЕ НА ХРАНАТА ВО АПАРАТОТ

- Замрзнувачот се употребува за: складирање на длабоко смрзната храна на подолг период и за создавање коцки од мраз.
- Не ставајте свежа или топла храна да се замрзнува на полиците на вратата во замрзнувачот. Користете ги само за складирање смрзната храна.
- Не ставајте свежа или топла храна веднаш до замрзнатата храна бидејќи може да ја растопи.
- Кога замрзнувате свежа храна (на пр. месо, риба и мелено месо) поделете ги во помали делови кои би ги искористиле одеднаш.
- **За складирање на замрзната храна:** прикажаните упатства на пакувањето на замрзнатата храна треба секогаш да се почитуваат внимателно, но ако нема такви информации, храната не треба да се чува замрзната повеќе од 3 месеци од моментот на купување.
- **При купување замрзната храна** проверете дали истата била замрзната на соодветна температура и дали пакувањето е неоштетено.
- Смрзната храна треба да се носи во соодветни контејнери за оддржување на квалитетот на храната и треба да се врати во просторот за замрзување во најкус можен рок.
- Ако пакувањето со смрзната храна покажува знаци на влага и ненормална оросеност, веројатно претходно била складирана на несоодветна температура и состојките се веќе расипани.
- **Рокот на употреба на смрзната храна** зависи од собната температура, поставката на термостатот, колку често се отвора вратата, видот на храната и времето кое што е потребно да се однесе производот од продавница до дома. Секогаш следете ги упатствата кои се посочени на пакувањето и никогаш не надминувајте го максималното посочено време за складирање.
- **При замрзнување свежа храна:** максималната количина на свежа храна (во кг) што може да се замрзне за 24 часа е посочена на етикетата на апаратот.

Димензии

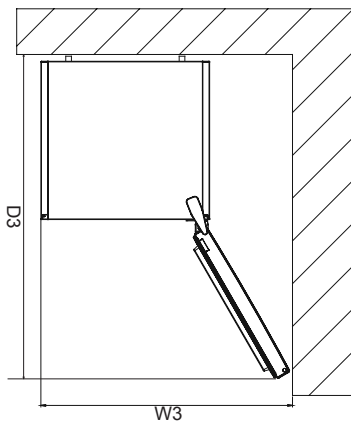
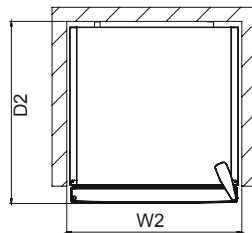
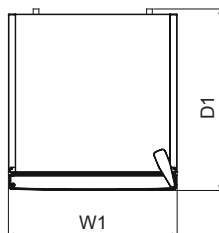
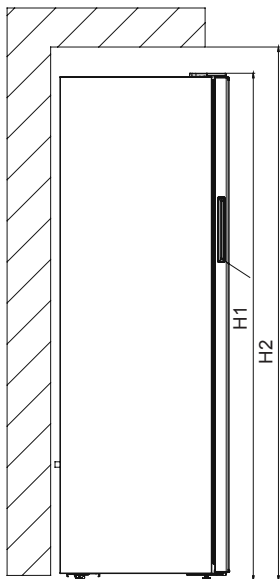

| Вкупни димензии ¹ | | |
|---|----|--------|
| H1 | mm | 1455 |
| W1 | mm | 540 |
| D1 | mm | 595 |
| Простор потребен за употреба ² | | |
| H2 | mm | 1605 |
| W2 | mm | 640 |
| D2 | mm | 692,8 |
| Вкупен простор потребен за употреба ³ | | |
| W3 | mm | 659,8 |
| D3 | mm | 1142,3 |

ДЕЛ 4 ЧИСТЕЊЕ И ОДРЖУВАЊЕ

- Исклучете го фрижидерот од напојувањето пред чистење.



- Не го мијте со потурање на вода.



- Можете да ги исчистите внатрешните и надворешните површини со мека крпа или сунѓер натопени во вода и сапун.

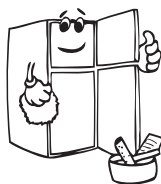
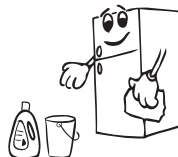

- Отстранете ги деловите поединечно и чистете со вода со сапуница. Да не се мијат во машина за миење садови.

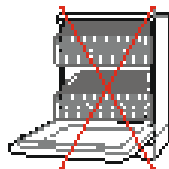

- За чистење никогаш не употребувајте запаливи, експлозивни или корозивни материјали како разредувач, киселина, итн

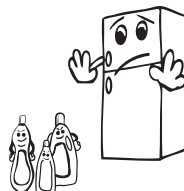

- Кондензаторот (задниот дел со црни крила) треба да се чисти со правосмукалка или со сува четка најмалку еднаш годишно. Ова ќе помогне замрзнувачот да работи поефикасно и ќе Ви овозможи да заштедите енергија.

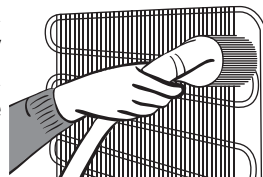

Одмрзнување

Постапка за одмрзнување на замрзнувачот

- Ќе се наталожи мала количина мраз во замрзнувачот во зависност од тоа колку долго е отворена вратата или од количината влага. Важно е да не дозволите создавање мраз на места кои ќе влијаат врз цврстото затворање на гумата на вратата. Така може да навлегува воздух во одделот што доведува до постојана работа на компресорот. Тенкиот слој мраз е мек и може да се извади со четка или пластична гребалка. Не користете метални или остри гребалки, механички средства или други помагала за да го забрзате процесот на одмрзнување. Извадете ги сиот отстранет мраз од одделот. Не мора да го исклучите уредот за да го отстранувате овој мраз.
- Исклучете го апаратот од струја и извадете ја содржината во картонска кутија и завиткајте ја во дебели ќебиња или во хартија за да останата студени кога сакате да вадите дебели слоеви мраз. Одмрзнувањето е најефикасно ако се спроведе кога замрзнувачот е речиси празен, и треба да се направи што е можно побргу за да се спречи непотребен пад на температурата на содржината.
- Не користете метални или остри гребалки, механички средства или други помагала за да го забрзате процесот на одмрзнување. Зголемувањето на температурата на пакувањата замрзната храна во текот на одмрзнувањето ќе им го скрати рокот на употреба. Ако содржината е добро завиткана и ставена на студено место, таа ќе остане замрзната неколку часа.
- Исушете ја внатрешноста на одделот со сунѓер или чиста крпа.
- За да го забрзате периодот на одмрзнување, ставете еден или повеќе садови со топла вода во одделот на замрзнувачот.

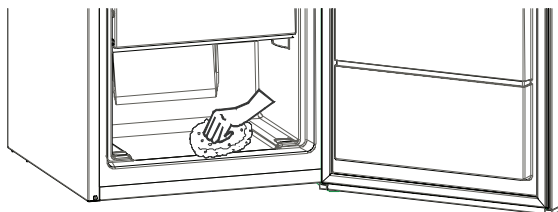

- Проверете ја содржината кога ја ставате одново во замрзнувачот и ако нешто од храната е одмрзната, треба да се изеде во период од 24 часа или да се зготви пред да се замрзнат одново.
- Кога одмрзнувањето ќе заврши, исчистете ја внатрешноста на уредот со раствор од топла вода и малку сода бикарбона и потоа исушете темелно. Измијте ги сите делови што може да се извадат на ист начин и повторно ставете ги на место. Поврзете го замрзнувачот во струја и оставете го да работи 2 до 3 часа на позицијата за поставена вредност « 5 » пред да ја вратите храната во него.

ДЕЛ 5 ТРАНСПОРТ И ПРЕМЕСТУВАЊЕ

Превоз и промена на позиција на инсталација

- Можете да ги зачувате оригиналните пена и пакет за повторно преместување (доколку сакате).
- Морате да го прицврстите фрижидерот со дебел пакет, ленти или силни јажиња и да ги следите инструкциите на пакувањето.
- Извадете ги подвижните делови (полицы, додатоци, фиоки итн.) или фиксирајте ги во фрижидерот за време на транспортот или преместувањето.

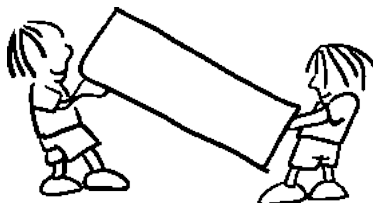

Менување на положбата на вратата

- Не е можно да се смени правецот на отворање на вратата од ладилникот ако рачките на вратите се поставени на надворешната површина на вратата.
- Правецот на отворање на вратата може да се смени само кај модели без рачки.
- Ако правецот на отворање на вратата на ладилникот може да се смени, треба да контактирате со најблискиот овластен сервис за да го сменат правецот на отворање.

ДЕЛ 6 ПРЕД ДА ПОВИКАТЕ СЕРВИСЕР

Доколку вашиот замрзнувач не работи како што очекувавте, проверете ги решенијата дадени долу пред да повикате електричар или сервисер.

Што да направите ако апаратот не работи:

Проверете дали:

- Термостатот не е поставен на позиција « • »
- Вашиот замрзнувач е приклучен во струја и вклучен,
- Главниот осигурувач во домот е исклучен,
- Штекерот повеќе не функционира. За да го проверите ова, приклучете друг апарат во истиот штекер којшто работи правилно.

Што да направите ако апаратот работи лошо:

Проверете дали:

- Сте го преоптовариле апаратот,
- Термостатот не е поставен на позиција « 1 »,
- Вратите се правилно затворени,
- Има прашина на кондензаторот,
- Има доволно место одзади и од страните на уредот за циркулација на воздух.

Ако има бука:

Гасот за ладење што циркулира во колото за ладење прави делумна бука (звук на баботење) дури и кога компресорот не работи. Ова е нормално. Ако звукот е поинаков, проверете дали:

- Апаратот е добро порамнет
- Нешто се допира на задната страна
- Ништо не вибрира врз или во уредот.

Препораки

- Ако уредот не е употребуван подолго време (на пример, за време на одмор), одмрзнете и исчистете го фрижидерот, оставете ја вратата отворена за да спречите формирање роса и непријатен мирис.
- За да го исклучите апаратот, исклучете го приклучокот од штекер (при чистење и кога вратите се оставени отворени).
- Ако проблемот опстојува откако сте ги следеле сите погоре дадени упатства, повикајте го најблискиот овластен сервис.
- Ладилникот што го купивте е наменет за домашна употреба и може да се користи само дома и за наменетата цел. Не е наменет за комерцијална или заедничка употреба. Ако го користите ладилникот на начин којшто не соодветствува со одликите, потенцираме дека производителот и застапникот не се одговорни за поправките или дефектите во периодот на гаранцијата.

Совети за зачувување ел. Енергија

- 1- Монтирајте го апаратот во ладна, добро проветрена соба, но не на директна сончева светлина и не во близина на извор на топлина (радијатор, шпорет...итн). Во спротивно, користете изолирачка облога.
- 2- Дозволете храната и пијалоците да се оладат надвор од апаратот.
- 3- Кога ставате пијалоци или садови полни со пијалоци тие мора да се покриени. Тие ја зголемуваат влажноста во апаратот. На тој начин работното време се зголемува. Исто така, пијалоците и а полни со пијалоци ако се покриени помагаат да се зачува мирисот и вкусот.
- 4- Кога ставате храна или пијалоци, отворете ја вратата на апаратот колку што е можно побрзо.
- 5- Чувајте ги блиску покриените садови со различна температура во апаратот (потопли, поладни ...итн).
- 6- Преградата на вратата мора да биде чиста и еластична. Сменете ги преградите ако се долго време употребувани.

ДЕЛ 7 ДЕЛОВИ НА АПАРАТОТ И ОДДЕЛИТЕ

Овој уред не е наменет да се користи како вграден апарат.

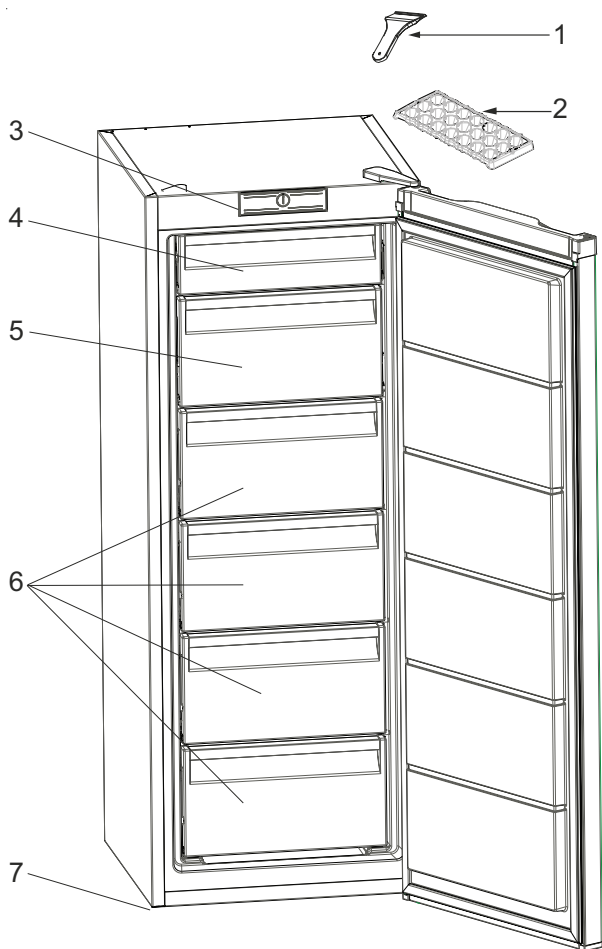

Оваа презентација е само за информирање околу деловите на апаратот.
Деловите може да варираат во зависност од моделот на апаратот.

1. Пластична гребалка
2. Сад за мраз
3. Термостат
4. Капак во горниот дел на замрзнувачот
5. Капак во долниот дел на замрзнувачот
6. Фиоки во одделот за замрзнување
7. Ногарки за порамнување

Преграда за замрзнување (Замрзнувач): Најефикасната искористеност на енергијата се обезбедува во конфигурацијата кога фиоките и корпите се во поставени во положба за складирање.

ДЕЛ - 8.

ТЕХНИЧКИ ПОДАТОЦИ

Техничките информации може да се најдат на плочката во внатрешната страна на уредот и на енергетската етикета.

На QR-кодот на етикетата за енергија која е доставена со апаратот има интернет-врска која води до информациите поврзани со перформансите на апаратот во базата на податоци EPREL .

Чувајте ја етикетата за енергија како прирачник заедно со упатството за употреба и сите други документи испорачани со овој апарат.

Исто така, можно е да се пронајдат истите информации во EPREL на врската <https://eprel.ec.europa.eu> и името на моделот и бројот на производот што ќе ги најдете на плочката со спецификации на апаратот.

За детални информации за етикетата за енергија, видете ја врската www.theenergylabel.eu

ДЕЛ - 9.

ИНФОРМАЦИИ ЗА ТЕСТОТ ЗА ПЕРФОРМАНСИ (ИНСТИТУТ ЗА ИСПИТУВАЊЕ)

За секоја верификација на Eco Design, уредот мора да биде во согласност со стандардот EN 62552. Барањата за вентилација, димензиите на вдлабнатините и минималниот простор за воздух мора да бидат како што е наведено во ова упатство за употреба во Поглавје 2. Стапете во контакт со производителот за какви било дополнителни информации, вклучувајќи ги и планови за товарење.

ДЕЛ - 10.

СЕРВИС И ГРИЖА ЗА КОРИСНИЦИТЕ

Секогаш користете оригинални резервни делови.

Кога ќе контактирате со нашиот Овластен сервис, треба да ги имате на располагање следниве податоци: модел, број на производот, сервиски број. Информациите може да ги најдете на плочката со спецификации. Тие се предмет на промена без претходна најава.

Оригиналните резервни делови за некои специфични компоненти се достапни најмалку 7 или 10 години, во зависност од видот на компонентата, откако последниот модел на уредот е пуштен во продажба.

Посетете ја нашата веб страница:

www.voxelectronics.com



ENG

VF2550E

OPERATING INSTRUCTIONS FREEZER

EAC

Index

| | |
|--|-----------|
| BEFORE USING THE APPLIANCE | 31 |
| General warnings | 31 |
| Old and out-of-order fridges | 34 |
| Safety warnings | 34 |
| Installing and operating your freezer | 35 |
| Before using your freezer | 36 |
| USING YOUR FREEZER | 36 |
| Thermostat setting | 36 |
| Warnings for temperature settings..... | 36 |
| Accesories | 37 |
| Making Ice cubes (Ice tray)..... | 37 |
| Plastic scraper | 37 |
| Dimensions..... | 38 |
| ARRANGING FOOD IN THE APPLIANCE | 39 |
| CLEANING AND MAINTENANCE | 40 |
| Defrosting | 41 |
| TRANSPORTATION AND CHANGING OF INSTALLATION | |
| POSITION | 41 |
| Repositioning the door..... | 42 |
| BEFORE CALLING YOU'RE AFTER SALES SERVICE | 42 |
| Tips for saving energy | 43 |
| THE PARTS OF THE APPLIANCE AND THE COMPARTMENTS | 44 |

PART 1. BEFORE USING THE APPLIANCE

General warnings

WARNING: Keep the ventilation openings of the Fridge Freezer clear from obstruction.

WARNING: Do not use mechanical devices or other means to accelerate the defrosting process, other than those recommended by the manufacturer.

WARNING: Do not use electrical appliances inside the food storage compartments of the appliance, unless they are of the type recommended by the manufacturer.

WARNING: Do not damage the refrigerant circuit.

WARNING: In order to avoid any hazards resulting from the instability of the appliance, it must be fixed in accordance with the following instructions:

WARNING: When positioning the appliance, ensure the supply cord is not trapped or damaged.

WARNING: Do not locate multiple portable socket-outlets or portable power supplies at the rear of the appliance.



SYMBOL ISO 7010 W021

Warning: Risk of fire / flammable materials

- If your appliance uses R600a as a refrigerant (this information will be provided on the label of the cooler) you should take care during transportation and installation to prevent the cooler elements from being damaged. R600a is an environmentally friendly and natural gas, but it is explosive. In the event of a leak due to damage of the cooler elements, move your fridge away from open flames or heat sources and ventilate the room where the appliance is located for a few minutes.
- While carrying and positioning the fridge, do not damage the cooler gas circuit.
- Do not store explosive substances such as aerosol cans with a flammable propellant in this appliance.

- This appliance is intended to be used in household and domestic applications such as:
 - staff kitchen areas in shops, offices and other working environments.
 - farm houses and by clients in hotels, motels and other residential type environments.
 - bed and breakfast type environments;
 - catering and similar non-retail applications.
- If the socket does not match the refrigerator plug, it must be replaced by the manufacturer, a service agent or similarly qualified persons in order to avoid a hazard.
- A specially grounded plug has been connected to the power cable of your refrigerator. This plug should be used with a specially grounded socket of 16 amperes. If there is no such socket in your house, please have one installed by an authorised electrician.
- This appliance can be used by children aged from 8 years and above and persons with reduced physical, sensory or mental capabilities or lack of experience and knowledge if they have been given supervision or instruction concerning use of the appliance in a safe way and understand the hazards involved. Children shall not play with the appliance. Cleaning and user maintenance shall not be made by children without supervision.
- Children aged from 3 to 8 years are allowed to load and unload refrigerating appliances. Children are not expected to perform cleaning or user maintenance of the appliance, very young children (0-3 years old) are not expected to use appliances, young children (3-8 years old) are not expected to use appliances safely unless continuous supervision is given, older children (8-14 years old) and vulnerable people can use appliances safely after they have been given

appropriate supervision or instruction concerning use of the appliance. Very vulnerable people are not expected to use appliances safely unless continuous supervision is given.

- If the supply cord is damaged, it must be replaced by the manufacturer, an authorised service agent or similar qualified persons, in order to avoid a hazard.
- This appliance is not intended for use at altitudes exceeding 2000 m.

To avoid contamination of food, please respect the following instructions:

- Opening the door for long periods can cause a significant increase of the temperature in the compartments of the appliance.
- Clean regularly surfaces that can come in contact with food and accessible drainage systems.
- Store raw meat and fish in suitable containers in the refrigerator, so that it is not in contact with or drip onto other food.
- Two-star frozen-food compartments are suitable for storing pre-frozen food, storing or making ice cream and making ice cubes.
- One-, two- and three-star compartments are not suitable for the freezing of fresh food.
- If the refrigerating appliance is left empty for long periods, switch off, defrost, clean, dry, and leave the door open to prevent mould developing within the appliance.

Old and out-of-order fridges

- If your old fridge has a lock, break or remove the lock before discarding it, because children may get trapped inside it and may cause an accident.
- Old fridges and freezers contain isolation material and refrigerant with CFC. Therefore, take care not to harm environment when you are discarding your old fridges.

Disposal of your old appliance



This symbol on the product or package implies that the product should not be treated as domestic waste. Instead, it should be delivered to applicable waste collection places recycling electrical and electronic equipment. You will contribute to avoid potential negative results regarding environment and human health, which will arise due to wrong waste procedure for the product by ensuring that this product is annihilated properly. Recycling materials will help natural resources be preserved. For more detailed information regarding recycling of this product, please contact local municipality, domestic waste annihilation service or the shop you have purchased the product.

Please ask your municipal authority about the disposal of the WEEE for the reuse, recycle and recovery purposes.

Notes:

- Please read the instruction manual carefully before installing and using your appliance.
We are not responsible for the damage occurred due to misuse.
- Follow all instructions on your appliance and instruction manual, and keep this manual in a safe place to resolve the problems that may occur in the future.
- This appliance is produced to be used in homes and it can only be used in domestic environments and for the specified purposes. It is not suitable for commercial or common use. Such use will cause the guarantee of the appliance to be cancelled and our company will not be responsible for the losses to be occurred.
- This appliance is produced to be used in houses and it is only suitable for cooling / storing foods. It is not suitable for commercial or common use and/or for storing substances except for food. Our company is not responsible for the losses to be occurred in the contrary case.



Safety warnings

- Do not connect your freezer to the mains electricity supply using an extension lead.
- Do not plug in damaged, torn or old plugs.
- Do not pull, bend or damage the cord.



- This appliance is designed for use by adults, do not allow children to play with the appliance or let them hang off the door.
- Never touch the power cord/plug with wet hands as this could cause a short circuit or electric shock.



- Do not place glass bottles or beverage cans in the ice-making compartment as they can burst as the contents freeze. 
- Do not place explosive or flammable material in your freezer. Place drinks with high alcohol content vertically in the freezer and make sure that their tops are tightly closed.
- When removing ice from the ice-making compartment, do not touch it. Ice may cause frost burns and/or cuts. 
- Do not touch frozen goods with wet hands. Do not eat ice-cream or ice cubes immediately after you have taken them out of the ice-making compartment.
- Do not re-freeze frozen goods after they have melted. This may cause health issues such as food poisoning.
- Do not cover the body or top of freezer with lace. This affects the performance of your freezer.
- Secure any accessories in the freezer during transportation to prevent damage to the accessories.
- Do not use plug adapter.

Installing and operating your freezer

Before starting to use your freezer, you should pay attention to the following points:

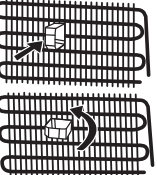
- The operating voltage for your freezer is 220-240 V at 50Hz.
- We do not accept responsibility for any damages that occur due to ungrounded usage.
- Place your freezer where it will not be exposed to direct sunlight.
- Your appliance should be at least 50 cm away from stoves, gas ovens and heater cores, and at least 5 cm away from electrical ovens.
- Your freezer should never be used outdoors or exposed to rain.
- When your freezer is placed next to a deep freezer, there should be at least 2 cm between them to prevent humidity forming on the outer surface.
- Do not place heavy items on the appliance.
- Do not place anything on your freezer, and install your freezer in a suitable place so that at least 15 cm of free space is available above it.
- Use the adjustable front legs to make sure your appliance is level and stable. You can adjust the legs by turning them in either direction. This should be done before placing food in the freezer. 
- Before using your freezer, wipe all parts with a solution of warm water and a teaspoon of sodium bicarbonate, then rinse with clean water and dry. Place all parts in the freezer after cleaning.
- Install the plastic distance guide (the part with black vanes at the rear) by turning it 90° (as shown in the figure) to prevent the condenser from touching the wall. 
- The freezer should be placed against a wall with a free space not exceeding 75 mm.

Before using your freezer

- When using your freezer for the first time, or after transportation, keep it in an upright position for at least 3 hours before plugging into the mains. This allows efficient operation and prevents damage to the compressor.
- Your freezer may have a smell when it is operated for the first time. This is normal and the smell will fade away when your freezer starts to cool.



PART 2. USING YOUR FREEZER

Thermostat setting

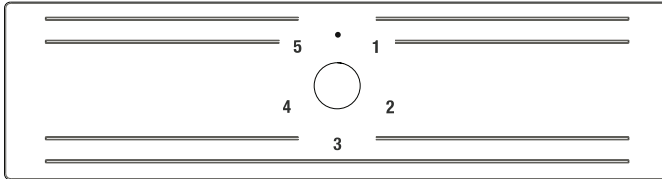

Freezer thermostat automatically regulates the inside temperature of the compartments. By rotating the knob from position “1” to “5”, colder temperatures can be obtained.

Important note: Do not try to rotate knob beyond 1 position it will stop your appliance.

Freezer Thermostat Setting;

- 1 - 2 : For short-term storage of food in the freezer compartment, you can set the knob between minimum and medium position.
- 3 - 4 : For long-term storage of food in the freezer compartment, you can set knob medium position.
- 5 : For freezing the fresh food. The appliance will run for colder temperatures.

Note that

- The ambient temperature, temperature of the freshly stored food and how often the door is opened, affects the temperature in the freezer compartment. If required, change the temperature setting.
- For best internal temperature the indicator in the freezer thermostat should be positioned between 2 and 4.

Warnings for temperature settings

- The ambient temperature, temperature of the freshly stored food and how often the door is opened, affects the temperature in the freezer. If required, change the temperature setting.
- It is not recommended that you operate your freezer in environments colder than 10°C.
- The temperature setting should be set by taking into consideration how often the freezer door is opened and closed, how much food is stored in the freezer and the environment in which and the positioning of the appliance.
- We recommend that when first using the freezer it should be left running for 24 hours uninterrupted to ensure it is completely cooled. Do not open the freezer door, or put food inside for this period.

- Your freezer has a 5 minute built in delay function, designed to prevent damage to the compressor. When power is applied to your freezer, it will begin to operate normally after 5 minutes.
- Your freezer is designed to operate in the ambient temperature intervals stated in the standards, according to the climate class stated in the information label. It is not recommended that your freezer is operated in the environments which are out of the stated temperature intervals in terms of cooling efficiency.

Climate class and meaning:

T (tropical): This refrigerating appliance is intended to be used at ambient temperatures ranging from 16 °C to 43 °C.

ST (subtropical): This refrigerating appliance is intended to be used at ambient temperatures ranging from 16 °C to 38 °C.

N (temperate): This refrigerating appliance is intended to be used at ambient temperatures ranging from 16 °C to 32 °C.

SN (extended temperate): This refrigerating appliance is intended to be used at ambient temperatures ranging from 10 °C to 32 °C.

Accessories

Making Ice cubes (Ice tray)

- Fill the ice tray with water and place in the freezer compartment.
- After the water has completely turned into ice, you can twist the tray as shown below to remove the ice cubes.

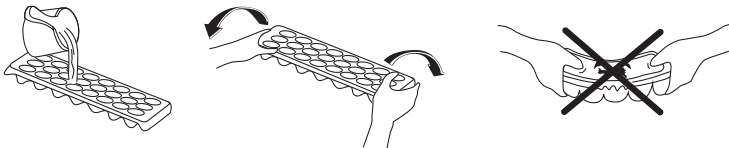

Plastic scraper

After a period of time frost will build up in certain areas in the freezer compartment. The frost accumulated in the freezer should be removed periodically. Use the plastic scraper provided if necessary. Do not use sharp metal objects for this operation. They could puncture the refrigerator circuit and cause irreparable damage to the unit.

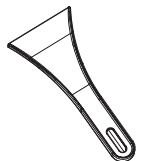

Visual and text descriptions on the accessories section may vary according to the model of your appliance.

Dimensions

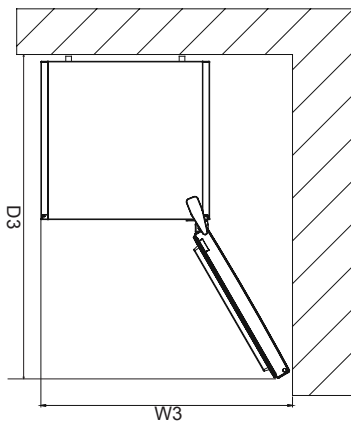
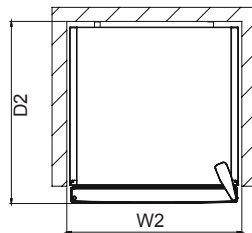
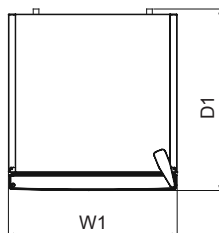
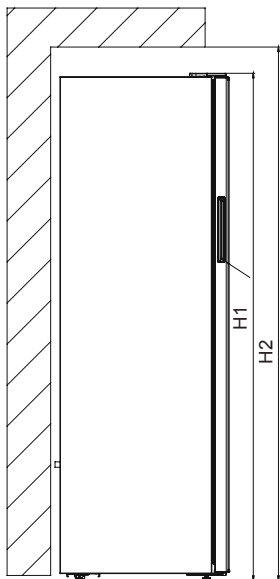

| Overall dimensions ¹ | | |
|---------------------------------|----|-------|
| H1 | mm | 1455 |
| W1 | mm | 540 |
| D1 | mm | 652,8 |

| Space required in use ² | | |
|------------------------------------|----|-------|
| H2 | mm | 1605 |
| W2 | mm | 640 |
| D2 | mm | 692,8 |

| Overall space required in use ³ | | |
|--|----|--------|
| W3 | mm | 659,8 |
| D3 | mm | 1142,3 |

PART 3. ARRANGING FOOD IN THE APPLIANCE

- The freezer compartment is used for freezing fresh food, for storing frozen foods for the period of time indicated on packaging and for making ice cubes.
- Do not put fresh and warm food next to frozen food as it can thaw the frozen food.
- Do not put fresh and warm foods to the freezer door shelves to be frozen. Only use the door shelves for storing frozen foods.
- While freezing fresh foods (i.e. meat, fish and mincemeat) divide them in portions you will use in a single serving.
- For storing frozen foods, the instructions shown on frozen food packages should always be followed carefully. If no information is provided, food should not be stored for more than 3 months from the purchased date.
- When buying frozen food ensure that these have been frozen at suitable temperatures and that the packing is intact.
- Frozen food should be transported in appropriate containers to maintain the quality of the food and should be returned to the freezing surfaces of the unit in the shortest possible time.
- If a package of frozen food shows the sign of humidity and abnormal swelling it is probable that it has been previously stored at an unsuitable temperature and that the contents have deteriorated.
- The storage life of frozen food depends on the room temperature, thermostat setting, how often the door is opened, the type of food and the length of time required to transport the product from the shop to your home. Always follow the instructions printed on the packaging and never exceed the maximum storage life indicated.
- While freezing food, the maximum amount of fresh food (in kg) that can be frozen in 24 hours is indicated on the appliance label.

PART 4. CLEANING AND MAINTENANCE

- Disconnect the unit from the power supply before cleaning.

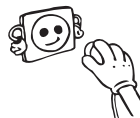

- Do not wash your freezer by pouring water on it.



- Make sure that no water enters the lamp housing and other electrical components.
- The freezer should be cleaned periodically using a solution of bicarbonate of soda and lukewarm water.

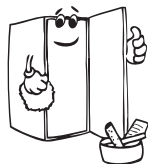

- Clean the accessories separately with soap and water. Do not clean them in the dishwasher.



- Do not use abrasive products, detergents or soaps. After washing, rinse with clean water and dry carefully. When you have finished cleaning, reconnect the plug to the mains supply with dry hands.

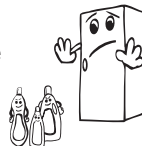

- Clean the condenser with a broom at least twice a year. This will help you to save on energy costs and increase productivity.



! The power supply must be disconnected.

Defrosting

Freezer defrosting process

- Small amounts of frost will accumulate inside the freezer, depending upon the length of time for which the door is left open or the amount of moisture introduced. It is essential to ensure that no frost or ice is allowed to form at places where it will affect the close fitting of the door seal. This might allow air to penetrate the cabinet, encouraging continuous running of the compressor. Thin frost formation is quite soft and can be removed with a brush or plastic scraper. Do not use metal or sharp scrapers, mechanical devices or other means to accelerate the defrosting process. Remove all dislodged frost from the cabinet floor. It is not necessary to switch off the appliance for the removal of this frost.
- For the removal of heavy ice deposits, disconnect the appliance from the mains supply, empty the contents into cardboard boxes and wrap in thick blankets or layers of paper to keep them cold. Defrosting will be most effective if carried out when the freezer is nearly empty and should be carried out as quickly as possible to prevent undue increase in the temperature of the contents.
- Do not use metal or sharp scrapers, mechanical devices or other means to accelerate the defrosting process. An increase in temperature of frozen food during defrosting will shorten the storage life. If the contents are well wrapped and placed in a cool area they should keep for several hours.
- Dry the inside of the compartment with a sponge or a clean cloth.
- To accelerate the defrosting process, place one or more bowls of warm water in the freezer compartment.
- Examine the contents when replacing them in the freezer and if some of the food has thawed out it should be eaten within 24 hours, or be cooked and re-frozen.
- After defrosting has finished clean the inside of the appliance with a solution of warm water with a little bicarbonate of soda and then dry thoroughly. Wash all removable parts in the same way and reassemble. Reconnect the appliance to the mains supply and leave for 2 to 3 hours on setting « 5 » position before introducing the food back into the freezer.

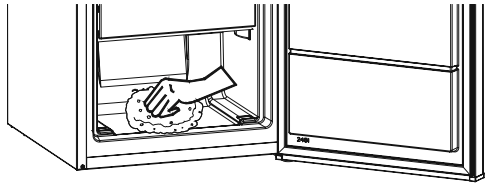

PART 5. TRANSPORTATION AND CHANGING OF INSTALLATION POSITION

Transportation and changing of Installation position

- The original packages and foamed polystyrene (PS) can be retained if required.
- During transportation, the appliance should be secured with a wide string or a strong rope. The instructions written on the corrugated box must be followed while transporting.
- Before transporting or changing the installation position, all the moving objects (ie, ice tray, scraper, drawers ...) should be taken out or fixed with bands in order to prevent them from getting damaged.

! Carry your fridge in the upright position.

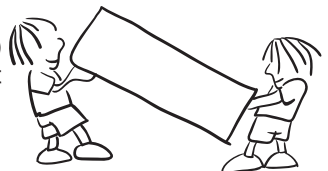

Repositioning the door

- It is not possible to change the opening direction of your freezer door, if the door handle on your freezer is installed from the front surface of the door.
- It is possible to change the opening direction of the door on models without any handles.
- If the door opening direction of your freezer may be changed, you should contact the nearest Authorised Service Agent to have the opening direction changed.

PART 6. BEFORE CALLING YOU'RE AFTER SALES SERVICE

If your freezer is not operating as expected, check the solutions listed below before calling an electrician or the after sales service.

What to do if your appliance does not operate:

Check that:

- The thermostat setting is not on « • » position
- Your freezer is plugged in and switched on,
- The mains switch in your home is not switched off,
- The socket is no longer functioning. To check this, plug in an appliance that you know is working into the same socket.

What to do if your appliance performs poorly:

Check that:

- You have not overloaded the appliance,
- The thermostat setting is not on « 1 » position,
- The doors are closed properly,
- There is no dust on the condenser,
- There is enough space for air circulation at the rear and side of the appliance.

If there is noise:

The cooling gas which circulates in the refrigerator circuit may make a slight noise (bubbling sound) even when the compressor is not running. This is normal. If these sounds are different check that:

- The appliance is well levelled
- Nothing is touching the rear
- Nothing on or in the appliance is vibrating.

Recommendations

- If the appliance is not used for long time (for example during holidays) defrost and clean the refrigerator, leaving the door open to prevent the formation of mildew and smell.
- To stop the appliance completely, unplug it from the mains socket (for cleaning and when the doors are left open).
- If the problem persists after you have followed all the instructions above, please consult the nearest Authorised Service.
- The appliance you have purchased is designed for home type use and can be used only at home and for the stated purposes. It is not suitable for commercial or common use. If the consumer use the appliance in a way that does not comply with these features, we emphasise that the producer and the dealer shall not be responsible for any repair or failure within the guarantee period.

Tips for saving energy

1. Install the appliance in a cool, well ventilated room , but not in direct sunlight and not near a heat source (radiator, cooker.. etc). Otherwise use an insulating plate.
2. Allow warm food and drinks to cool down outside the appliance.
3. Cover drinks or other liquids when placing them in the appliance Otherwise humidity increases in the appliance. Therefore, the working time gets longer. Also covering drinks and other liquids helps to preserve smell and taste.
4. Try to avoid keeping the doors open for long periods or opening the doors too frequently as warm air will enter the cabinet and cause the compressor to switch on unnecessarily often.
5. Keep the covers of the different temperature compartments (crisper, chiller ...etc) closed
6. Door gasket must be clean and pliable. Replace gaskets if worn.

PART 7. THE PARTS OF THE APPLIANCE AND THE COMPARTMENTS

This appliance is not intended to be used as a built-in appliance.

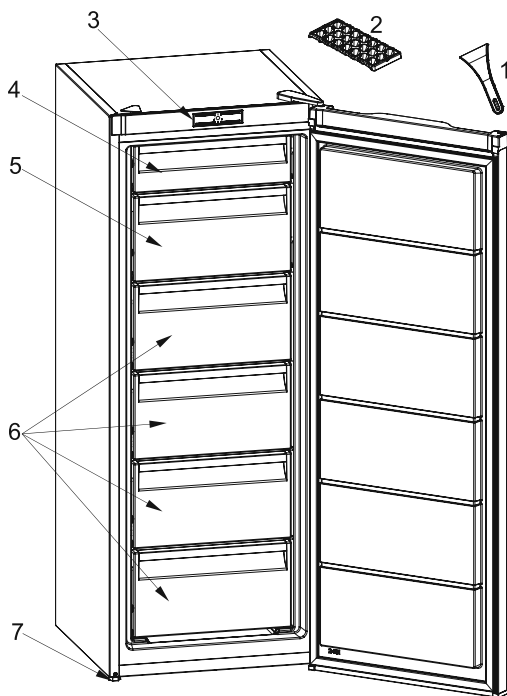

This presentation is only for information about the parts of the appliance.
Parts may vary according to the appliance model.

1. Plastic scraper
2. Ice tray
3. Thermostat
4. Freezer upper room cover
5. Freezer bottom room cover
6. Freezer compartment drawers
7. Levelling Foot

General notes:

Freezer Compartment (Freezer): Most Efficient use of energy is ensured in the configuration with the drawers and bins are on stock position.

PART - 8.

TECHNICAL DATA

The technical information is situated in the rating plate on the internal side of the appliance and on the energy label. The QR code on the energy label supplied with the appliance provides a web link to the information related to the performance of the appliance in the EU EPREL database.

Keep the energy label for reference together with the user manual and all other documents provided with this appliance.

It is also possible to find the same information in EPREL using the link <https://eprel.ec.europa.eu> and the model name and product number that you find on the rating plate of the appliance.

See the link www.theenergylabel.eu for detailed information about the energy label.

PART - 9.

INFORMATION FOR TEST INSTITUTES

Appliance for any EcoDesign verification shall be compliant with EN 62552.

Ventilation requirements, recess dimensions and minimum rear clearances shall be as stated in this User Manual at Chapter 2. Please contact the manufacturer for any other further information, including loading plans.

PART - 10.

CUSTOMER CARE AND SERVICE

Always use original spare parts.

When contacting our Authorised Service Centre, ensure that you have the following data available: Model, Serial Number and Service Index.

The information can be found on the rating plate. Subject to change without notice.

The original spare parts for some specific components are available for a minimum of 7 or 10 years, based on the type of component, from the placing on the market of the last unit of the model.

Visit our website to:

www.voxelectronics.com



SLV

VF2550E

NAVODILA ZA UPORABO **ZAMRZOVALNIK R**

EAC

Kazalo

| | |
|---|-----------|
| PRED UPORABO VAŠE NAPRAVE | 46 |
| Splošna opozorila | 46 |
| Stari in nedelujoči hladilniki | 49 |
| Varnostna opozorila | 49 |
| Namestitvev in vključitev naprave | 50 |
| Pred uporabo vašega hladilnika | 50 |
| UPORABA ZAMRZOVALNIKA | 51 |
| Nastavitvev termostata | 51 |
| Opozorila za nastavitve temperature | 51 |
| Dodatki | 52 |
| Rozmery | 53 |
| RAZPOREJANJE HRANE V NAPRAVI | 54 |
| ČIŠČENJE IN VZDRŽEVANJE | 55 |
| Odtaljevanje | 56 |
| PREVAŽANJE IN PREMIKANJE | 56 |
| Prestavljanje vrat | 57 |
| PRED KLICANJEM POPRODAJNEGA SERVISERJA | 57 |
| Nasveti Za Varčevanje Z Energijo | 58 |
| DELI NAPRAVE IN PREDELI | 59 |

1. DEL PRED UPORABO VAŠE NAPRAVE

Splošna opozorila

! **OPOZORILO:** Ventilacijske odprtine v ohišju naprave ali v obdani zaščitni naj bodo brez ovir.

! **OPOZORILO:** Ne uporabljajte mehaničnih naprav ali drugih sredstev za pospeševanje procesa odmrzovanja, razen tega, kar priporoča proizvajalec.

! **OPOZORILO:** Ne uporabljajte električnih naprav v notranjosti delov naprave za shranjevanje živil, razen če so takšne vrste, ki jih priporoča proizvajalec.

! **OPOZORILO:** Ne poškodujte hladilnega sistema.

! **OPOZORILO:** Pri namestitvi naprave se prepričajte, da napajalni kabel ni zataknjen ali poškodovan.

! **OPOZORILO:** Na zadnji del naprave na nameščajte več prenosnih vtičnic ali prenosnih virov napajanja.

! **OPOZORILO:** Da bi se izognili nevarnosti zaradi nestabilne naprave, jo morate namestiti v skladu z navodili.

! Če vaša naprava uporablja hladilno sredstvo R600a - te podatke si lahko preberete z etikete na hladilniku - morate biti previdni med prevozom in MONTAŽO, da se hladilni elementi v vašem aparatu ne poškodujejo. Čeprav je R600a okolju prijazen, pa je zemeljski plin. Je eksploziven, in zato v primeru uha-
janja plina, ki se je pojavil zaradi poškodb hladilnih elementov, premaknite svoj hladilnik v stran od odprtega ognja ali virov toplote ter za nekaj minut prezračite sobo, kjer se nahaja naprava.

- Med prevažanjem in namestitvijo hladilnika, nikar ne poškoduje hladilnih elementov hladilnika.
- V tej napravi ne hranite eksplozivnih snovi, kot so pločevinke aerosola z vnetljivim pogonskim plinom.
- Ta naprava je namenjena za uporabo v hišah in podobno, kot je:

- kuhinjska območja za osebe v trgovinah, pisarnah in drugih delovnih okoljih,
 - kmetije in stranke v hotelih in drugih podobnih stanovanjskih okoljih,
 - hostlih, motelih,
 - menzah in podobnih veleprodajah.
- Če se vtičnica ne ujema z vtičem hladilnika, ga mora zamenjati proizvajalec, serviser ali podobna usposobljena oseba, da ne pride do nevarnosti.
 - Na napajalni kabel vašega hladilnika je bil povezan poseben ozemljeni vtič. Ta vtič je treba uporabljati s posebej ozemljeno vtičnico 16 amper odvisno od države, v kateri bo izdelek naprodaj. Če v vaši hiši ni takšne vtičnice, naj vam jo namesti usposobljeni električar.
 - To napravo lahko uporabljajo otroci, stari 8 let ali več in osebe, ki imajo zmanjšane telesne, čutne ali umske zmožnosti ali so brez izkušenj in znanja, če so pod nadzorom ali so prejele navodila za varno uporabo naprave in razumejo vpletena tveganja. Otroci se ne smejo igrati z napravo. Otroci ne smejo opravljati čiščenja ali vzdrževanja naprave brez nadzora.
 - Če je napajalni kabel poškodovan, ga mora zamenjati proizvajalec, serviser ali podobna usposobljena oseba, da bi se izognili tveganjem.
 - Otrokom starosti od 3 do 8 let je dovoljeno napolniti in izprazniti hladilne naprave. Otroci naj ne opravljajo čiščenja ali vzdrževanja naprave, zelo majhni otroci (od 0 do 3 let) naprav naj ne uporabljajo, od majhnih otroci (od 3-8 let) ne pričakujemo, da naprave uporabljajo varno, razen če so pod stalnim nadzorom, starejši otroci (8-14 let) in ranljivi ljudi lahko naprave uporabljajo varno z ustreznim spremstvom ali po navodilih o uporabi naprave. Od bolj ranljivih oseb se ne pričakuje, da naprave uporabljajo varno, razen, če so z ustreznim spremstvom.

- Ta naprava ni namenjena za uporabo na višini, ki presega 2000 m.

Da bi se izogibali kontaminaciji hrane, prosimo upoštevajte naslednja navodila:

- Predolgo odprta vrata lahko povzročajo znatno povečanje temperature v predalih naprave.
- Redno čistite površine, ki lahko pridejo v stik z hrano in dosegljivimi odvodnimi sistemi.
- Surovo meso in ribe hranite v ustreznih posodah v hladilniku, ne da bi prišli v stik ali kapljali na ostalo hrano.
- Predali z zamrznjeno hrano z dvema zvezdicama so primerni za shranjevanje zamrznjene hrane, shranjevanje ali pripravo sladoleda ter pripravo ledenih kock.
- Predali z eno, dvema in tremi zvezdicami niso primerni za zamrzovanje sveže hrane.
- Če hladilnik nameravamo ostaviti prazen dalj časa, ga izklopimo, odtajamo, očistimo, posušimo ter ostavimo vrata odprta, da bi preprečili nastanek plesni v napravi.

Stari in nedelujoči hladilniki

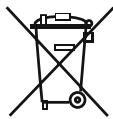

- Če ima vaš stari hladilnik ključavnico, jo zlomite ali jo odstranite preden ga zavržete, saj se lahko otroci ujamejo vanj, kar lahko povzroči nesrečo.
- Stari hladilniki in zamrzovalniki vsebujejo izolacijski material in hladilno sredstvo s CFCjem. Zato pazite, da ne škodujete okolju, ko se vaši stari hladilniki zavržejo.

Prosimo, da se posvetujete s svojim občinskim organom o odstranjevanju OEEO za namene ponovne uporabe, recikliranja in predelave.

Opombe:

- Prosimo, skrbno preberite navodila za uporabo pred namestitvijo in uporabo vaše naprave. **Naše podjetje ne odgovarja za nastalo škodo zaradi napačne uporabe.**
- Sledite vsem navodilom na napravi in navodilom priročnika za uporabo, in ta priročnik hranite na varnem mestu, da rešite težave, ki se lahko pojavijo v prihodnosti.
- Ta naprava je proizvedena za uporabo v domovih in se lahko uporablja le v gospodinjstvih okoljih in za določene namene. Ni primerna za poslovno ali skupno uporabo. Takšna nenamenska uporaba prekine jamstvo za napravo in naše podjetje ne odgovarja za možno škodo.
- Ta naprava je proizvedena za uporabo v hišah in je primerna le za hlajenje/shranjevanje hrane. Ni primerna za poslovno ali skupno uporabo in/ali za shranjevanje snovi, razen za hrano. Naše podjetje ne odgovarja za škodo, ki se v nasprotnem primeru lahko zgodi.

Varnostna opozorila

- Ne uporabljajte večdelnih vtičnic ali podaljška.
- Ne uporabljajte vtičev, katerih kabel je poškodovan, strgan ali obrabljen.
- Ne vlecite, zvijajte in ne poškodujte kabla.



- Otrokom ne dovolite, da bi se z napravo igrali. Nikoli jim ne dovolite sedeti na policah in predalih ali viseti na vratih hladilnika.
- Za odstranjevanje ledu iz zamrzovalnika ne uporabljajte ostrih kovinskih predmetov, lahko bi namreč predrli hladilni krogotok in s tem povzročili nepopravljivo škodo. Uporabite priloženo plastično strgalo.
- Električnega kabla ne vključujte z mokrimi/vlažnimi rokami.
- Embalažo s tekočino (steklenic in pločevink), še posebej, če je gazirana ne dajajte v zamrzovalnik, ker lahko zaradi raztegovanja snovi med zamrzovanjem embalažo raznese.
- Steklenice s pijačo, ki vsebuje veliko alkohola, morajo biti v hladilniku dobro zaprte in postavljene pokonci.
- Ne dotikajte se hladilnih površin, še posebej ne z mokrimi rokami, da ne dobite ozeblin.
- Ne jejte ledu, ki ste ga odstranili iz zamrzovalnika.



Namestitev in vključitev naprave

- Hladilnik naj bo priključen na 220-240 V in 50 Hz. Prosimo, preverite podatkovno tablico na napravi in se prepričajte, da ustreza značilnostim hišne napeljave.
- Pri namestitvi in vkljucevanju naprave vam lahko pomaga pooblaščen servisni center.
- Vtikač kabla vključite le v vtičnico z učinkovito ozemljitvijo. Če vtičnica nima ozemljitve ali če vtikač ni primeren zanjo, vam svetujemo, da za nasvet in pomoč pokličite pooblaščenega strokovnjaka.
- Vtikač naj bo tudi po namestitvi naprave dosegljiv.
- Proizvajalec ni odgovoren za napačno priključitev ozemljitve, ker je opisana v teh navodilih.
- Naprave ne postavite na neposredno sončno svetlobo.
- Naprave ne postavite na prostem in naj ne bo izpostavljena dežju.
- Hladilnik namestite v dobro prezračevan prostor in naj ne bo v bližini izvirov toplote. Stoji naj vsaj 50 cm od radiatorja in peči na trda goriva ali olje ter vsaj 5 cm od električne peči.
- Nad zgornjo površino hladilnika naj bo vsaj 15 cm prostora.
- Na zgornjo površino hladilnika na polagajte teže (niti enega težkega predmeta niti veliko stvari).
- Hladilnik mora na tleh stati stabilno in povsem naravnost. Če tla niso povsem ravna, ga uravnajte s sprednjima dvema nastavljivima nogama.
- Zunanost hladilnika in odstranljive dele (police, predale) čistite z mešanico vode in tekočega mila, notranjost pa s sodo bikarbono, stopljeno v topli vodi. Ko površine in dele dobro osušite, dele namestite nazaj v hladilnik.
- Da preprečite kondenzatorju (črni element s krilci na zadnji strani), da se dotika stene, namestite plastični distančnik na mesto z rotacijo za 90°, kot prikazuje slika.
- Če je naprava nameščena v bližini kakšne druge hladilne naprave, naj bo med njima vsaj 2 cm prostora, da se prepreči nastajanje kondenza.
- Zamrzivac mora biti postavljen ob steno z razdajo največ 75 mm.

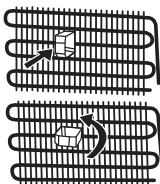

Pred uporabo vašega hladilnika

- Med prvim delovanjem ali za zagotovitev učinkovitega delovanja naprave po premeščanju, dovolite vašemu hladilniku, da ostane nedejaven za 3 ure (v navpičnem položaju), nato vstavite vtikač v vtičnico. V nasprotnem primeru lahko poškodujete kompresor.
- Prvič, ko deluje vaš hladilnik, lahko vonjate smrad. Ta vonj mora izginiti, ko začne vaš hladilnik hlajenje.

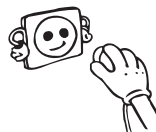

2. DEL UPORABA ZAMRZOVALNIKA

Nastavitev termostata

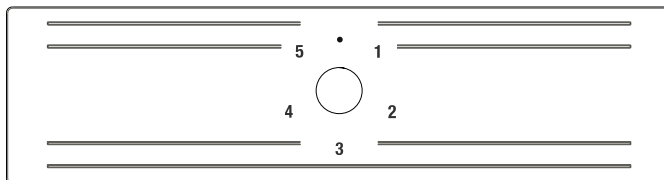

Termostat samodejno uravnava temperaturo v notranjosti zamrzovalnika.. Nižje temperature lahko nastavite z obračanjem gumba od položaja 1 do 5.

Pomembna opomba: Ne poskušajte zavrteti gumba dlje od položaja 1, saj boste tako ustavili delovanje svoje naprave.

Nastavitev termostata zamrzovalnika

- 1–2 :** Za kratkotrajno shranjevanje hrane v predelu zamrzovalnika lahko nastavite gumb med najnižjim in srednjim položajem.
- 3–4 :** Za dolgotrajno shranjevanje hrane v predelu zamrzovalnika lahko nastavite gumb v srednji položaj.
- 5 :** Za zamrzovanje svežih živil. Naprava bo delovala s hladnejšimi temperaturami.

Opomba

- Temperatura prostora, temperatura sveže shranjene hrane in pogostost odpiranja vrat vplivajo na temperaturo predela zamrzovalnika. Po potrebi spremenite nastavitve temperature.
- Najustreznejšo temperaturo notranjosti dosežete tako, da indikator termostata zamrzovalnika nastavite med 2 in 4.

Opozorila za nastavitve temperature

- Temperatura prostora, temperatura sveže shranjene hrane in pogostost odpiranja vrat vplivajo na temperaturo v zamrzovalniku. Po potrebi spremenite nastavitve temperature.
- Zamrzovalnika ni priporočeno uporabljati v okoljih s temperaturo pod 10 °C.
- Pri nastavljanju temperature je treba upoštevati pogostost odpiranja vrat zamrzovalnika, količino shranjene hrane in temperaturo okolja, v katerem se naprava nahaja.
- Priporočamo, da pri prvi uporabi zagotovite neprekinjeno 24-urno delovanje zamrzovalnika, dokler se ta ne ohladi na dovolj nizko temperaturo. V tem času vrat ne odpirajte in v zamrzovalnik ne shranjujte hrane.
- Vaš zamrzovalnik ima vgrajeno funkcijo 5-minutne zakasnitve, ki preprečuje okvare kompresorja. Po vklopu napajanja bo zamrzovalnik začel normalno delovati po 5 minutah.
- Zamrzovalnik je izdelan za delovanje v temperaturnih intervalih okolja, ki so navedeni v standardih, in glede na razred podnebja, ki je naveden na etiketi s podatki. Zaradi njegove učinkovitosti zamrzovalnika ni priporočeno uporabljati v okoljih, ki so hladnejša od navedenih temperaturnih intervalov.

Klimatski razred in pomen

T (tropski): Hladilni aparat je namenjen za uporabo pri zunanjih temperaturah od 16 ° C do 43 ° C.

ST (subtropski): Hladilni aparat je namenjen za uporabo pri zunanjih temperaturah od 16 ° C do 38 ° C.

N (zmerno): Hladilni aparat je namenjen za uporabo pri zunanjih temperaturah od 16 ° C do 32 ° C.

SN (razširjeno zmerno): Hladilni aparat je namenjen za uporabo pri zunanjih temperaturah od 10 ° C do 32 ° C.

Dodatki

Model za ledene kocke

- Model za ledene kocke napolnite z vodo in ga dajte v zamrzovalnik.
- Ko so kocke narejene (popolnoma zamrznjene), jih dobite iz modela tako, da ga zvijete, kot kaže spodnja slika.

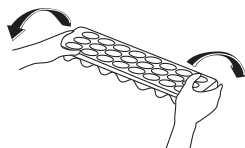

Mere

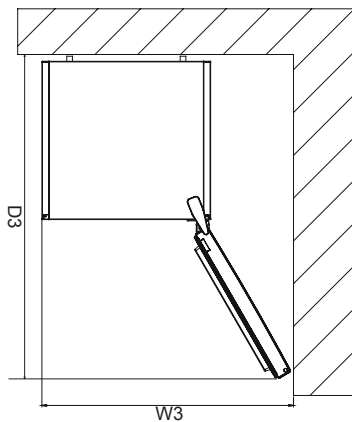
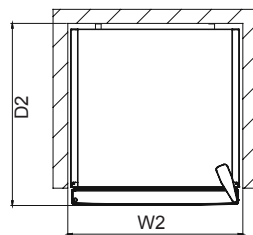
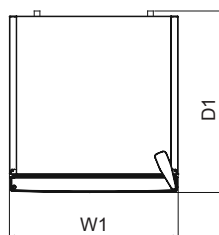
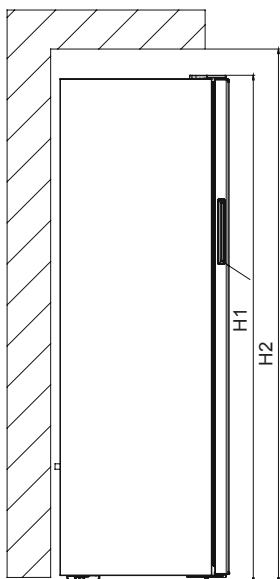

| Skupne dimenzije ¹ | | |
|-------------------------------|----|------|
| H1 | mm | 1455 |
| W1 | mm | 540 |
| D1 | mm | 595 |

| Prostor, potreben pri uporabi ² | | |
|--|----|-------|
| H2 | mm | 1605 |
| W2 | mm | 640 |
| D2 | mm | 692,8 |

| Skupni prostor, potreben pri uporabi ³ | | |
|---|----|--------|
| W3 | mm | 659,8 |
| D3 | mm | 1142,3 |

3. DEL RAZPOREJANJE HRANE V NAPRAVI

- Predel zamrzovalnika se uporablja za zamrzovanje svežih živil, shranjevanje zamrznjenih živil za obdobje, ki je označeno na embalaži, ter za izdelavo ledenih kock.
- Ne postavljajte sveže in tople hrane ob zamrznjena živila, saj bi jih lahko odtalila.
- Sveže in tople hrane ne potiskajte ob police na vratih zamrzovalnika, da bi jo zamrznili. Na policah na vratih shranjujte le zamrznjena živila.
- Ko zamrzujete sveža živila (npr. meso, ribe in mleto meso), jih razdelite v takšne porcije, da jih boste lahko uporabili za en obrok.
- Pri shranjevanju zamrznjenih živil skrbno sledite navodilom na embalaži. Če informacije niso navedene, živil ne hranite več kot 3 mesece od datuma nakupa.
- Pri nakupu zamrznjenih živil se prepričajte, da so bila zamrznjena pri ustreznih temperaturah in da embalaža ni poškodovana.
- Zamrznjena živila je treba prevažati v ustreznih posodah zaradi ohranjanja kakovosti, prav tako pa jih je treba čim hitreje shraniti v zamrzovalnik.
- Če paket zamrznjenih živil kaže znake vlažnosti in nenormalne napihnjenosti, je verjetno, da so bila prej shranjena pri neustreznih temperaturah in da se je stanje vsebine poslabšalo.
- Rok trajanja zamrznjenih živil je odvisen od temperature v prostoru, nastavitve termostata, pogostosti odpiranja vrat zamrzovalnika, vrste živil in časa, ki je potreben za prevoz izdelkov od trgovine do vašega doma. Vedno upoštevajte navodila, natisnjena na embalaži, in nikoli ne uporabljajte izdelka po poteku navedenega roka trajanja.
- Največja količina svežih živil (v kg), ki se lahko zamrzne v 24 urah, je navedena na etiketi naprave.

4. DEL ČIŠČENJE IN VZDRŽEVANJE

- Odklopite hladilnik iz napajanja pred samim čiščenjem.

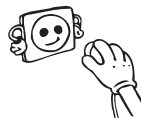

- Ne čistite naprave z vlivanjem vode.



- Notranje in zunanje strani vaše naprave lahko obrišete z mehko krpo ali gobico in toplo milnico.

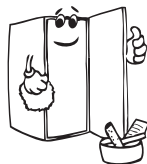

- Posamezno odstranite dele in jih očistite z milnico. Ne perite v pomivalnem stroju.



- Za čiščenje nikoli ne uporabljajte vnetljivih, eksplozivnih ali korozivnih snovi, kot so razredčilo, plin, kislina.

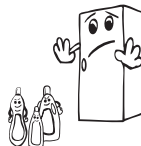

- Kondenzator očistite z metlo vsaj enkrat na leto, saj boste tako prihranili z energijo in izboljšali delovanje.



Prepričajte se, da je vaš hladilnik med čiščenjem izključen iz napajanja.

Odtaljevanje

Postopek odtaljevanja zamrzovalnika

- V notranjosti zamrzovalnika se naberejo majhne količine zmrzali, njihova količina pa je odvisna od tega, kako dolgo so vrata zamrzovalnika odprta ali od količine vlage. Bistvenega pomena je, da ne dovolite nabiranja zmrzali ali ledu na mestih, kjer lahko to vpliva na tesnjenje vrat. Na ta način lahko zrak prodre v notranjost ter pospeši neprekinjeno delovanje kompresorja. Tanek sloj zmrzali je precej mehak in se lahko odstrani s krtačko ali plastičnim strgalom. Ne uporabljajte kovinskih ali ostrih strgal, mehanskih naprav ali drugih pripomočkov za pospeševanje postopka odtaljevanja. Odstranite vso zmrzal, ki se je nabrala na dnu zamrzovalnika. Če želite odstraniti zmrzal, vam ni treba izklopiti naprave.
- Če želite odstraniti debele kose ledu, izključite napravo iz napajanja in izpraznite njeno vsebino v kartonske škatle ter te zavijte v debele odeje ali plasti papirja, da ostane hrana mrzla. Odtaljevanje je najučinkovitejše, če ga izvedete pri skoraj praznem zamrzovalniku, prav tako pa ga je treba izvesti čim hitreje, da preprečite segrevanje izdelkov.
- Ne uporabljajte kovinskih ali ostrih strgal, mehanskih naprav ali drugih pripomočkov za pospeševanje postopka odtaljevanja. Povečana temperatura zamrznjenih živil med postopkom odtaljevanja bo skrajšala rok trajanja živil. Če je vsebina dobro zavita in spravljen na hladnem mestu, bi morala ostati zmrznjena več ur.
- Obrišite notranjost z gobico ali čisto krpo.
- V predel zamrzovalnika postavite eno ali več posod s toplo vodo, da pospešite postopek odtaljevanja.
- Med polaganjem izdelkov nazaj v zamrzovalnik jih dobro pregledajte. Če je kakšen od izdelkov odtaljen, ga zaužijte v roku 24 ur ali pa ga skuhajte in nato ponovno zamrznite.
- Ko je postopek odtaljevanja zaključen, očistite notranjost naprave z raztopino tople vode in majhno količino sode bikarbone in jo nato dobro posušite. Na isti način očistite vse odstranljive dele in jih ponovno namestite. Ponovno priključite napravo na napajanje in jo pustite dve do tri ure na nastavitvi 5, preden vanjo ponovno shranite živila.

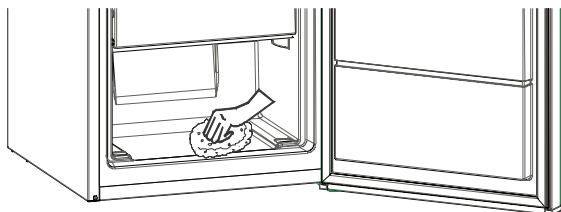

5. DEL PREVAŽANJE IN PREMIKANJE

- Originalno embalažo in peno je dobro shraniti za ponovni prevoz (opsijsko).
- Pritrdite vaš hladilnik z debelo embalažo, pasovi ali močnih vrvmi in sledite navodilom za prevoz v embalaži za ponovni prevoz.
- Odstranite premične dele (police, dodatke, posode za zelenjavo itd.) ali pa jih zavarujte v hladilniku pred udarci z uporabo trakov pri ponovnem premikanju in prevozu.

Vaš hladilnik nosite v pokončnem položaju.

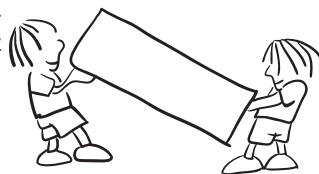

Prestavljanje vrat

- Obračanje vrat je na voljo od vrste zamrzovalnika.
- Na mestu spredaj, kjer so pritrjeni ročaji, to ni mogoče.
- Če vaš model nima ročajev, je mogoče obrniti vrata, vendar to mora storiti pooblaščen osebje.

6. DEL PRED KLICANJEM POPRODAJNEGA SERVISERJA

Če vaša naprava ne deluje pravilno, gre lahko le za manjšo težavo. Zato preden pokličete strokovnjaka, preverite spodaj navedene možnosti. S tem boste prihranili tudi čas in denar.

Kaj storiti, če naprava ne deluje?

Preverite,

- če je morda zmanjkalo elektrike,
- da je pregorela glavna varovalka,
- če je termostat obrnjen na “•”,
- če vtičnica morda ne deluje (to preverite tako, da vanjo vključite drugo napravo, za katero ste prepričani, da deluje).

Kaj storiti, če naprava deluje slabo?

Preverite,

- če je zamrzovalna omara morda prenatrpana,
- če je termostat nastavljen na 1 (izberite višjo nastavitev za nižjo temperaturo),
- če vrata niso dobro zaprta,
- če se je na kondenzatorju nabralo preveč prahu,
- če je ob zadnji in stranskih stenah dovolj prostora za kroženje zraka.

Kaj storiti, če je naprava preglasna?

Hladilni plin, ki kroži v hladilnem krogotoku, lahko proizvaja tih klokotajoč zvok tudi takrat, ko kompresor ne deluje. Ne skrbite, ker je to normalno. Če slišite še drugačne zvoke, preverite,

- če je hladilnik pravilno uravnan,
- če se kaj dotika kondenzatorja na zadnji strani naprave,
- če se morda tresejo stvari, zložene na napravi.
- Če vaš hladilnik ne hladi dovolj dobro;

Vaš hladilnik je zasnovan za delovanje pri temperaturi okolice v razponih, ki so navedeni v standardih, skladno s klimatskim razredom, ki je naveden na informacijski nalepki. Zaradi zagotavljanja hladilne učinkovitosti ne priporočamo delovanja hladilnika izven navedenih temperaturnih omejitev.

Priporočila

- Če naprave dalj časa ne nameravate uporabljati (npr. med poletnim dopustom), jo odmrznite in očistite ter pustite vrata odprta, da preprečite nastajanje neprijetnih vonjav in plesni.
- Da napravo popolnoma ugasnete, jo izključite iz električnega omrežja (to storite vedno pred čiščenjem in kadar boste pustili vrata odprta).

Nasveti Za Varčevanje Z Energijo

1. Namestite napravo v hladno, dobro prezračevano sobo, vendar ne pod neposredno sončno svetlobo in ne v bližino virov toplote (radiator, štedilnik itd.). V nasprotnem primeru uporabite izolirno ploščo.
2. Dovolite, da se obdelana hrana in pijača ohladi zunaj naprave.
3. Če dajete noter pijače in tekočine, jih zaprite. V nasprotnem primeru se v napravi poveča vlaga. Zato se delovni čas ohlajevanja podaljša. Pokritost pijač in tekočin pomaga preprečiti vonjave in spremembe okusov.
4. Ko vnašate hrano in pijačo, odprite vrata za najkrajši možni čas.
5. Vse pokrove za različne temperaturne predele naprave imejte zaprta (osveževalnik, hladilni predel itd.).
6. Tesnilo vrat mora biti čisto in prožnost. Zamenjajte tesnilo, če je to obrabljeno.

7. DEL DELI NAPRAVE IN PREDELI

Ta aparat ni namenjen uporabi kot vgradni aparat.

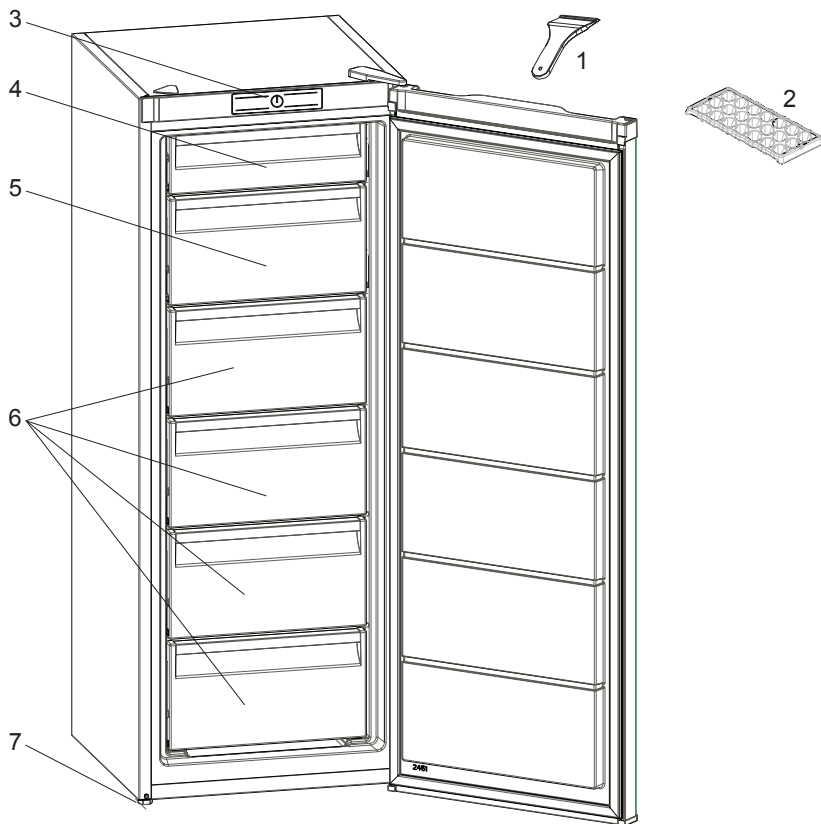

Ta slika je ustvarjena za prikaz različnih delov in pripomočkov naprave.
Deli se glede na model naprave lahko razlikujejo.

1. Plastično strgalo
2. Pladenj za led
3. Termostat
4. Pokrov zgornjega prostora zamrzovalnika
5. Pokrov spodnjega prostora zamrzovalnika
6. Predali predela zamrzovalnika
7. Nastavljiva nogica

Predal zamrzovalnega prostora (zamrzovalnik): Najučinkovitejša uporaba energije je zagotovljena pri konfiguraciji s predali in posodami v izvornem položaju.

DEL - 8

TEHNIČNI PODATKI

Tehnični podatki se nahajajo na napisni tablici na notranji strani aparata in na energijski nalepnici.

Prek QR koda na energijski nalepnici lahko dostopate do spletne povezave z informacijami o zmogljivosti aparata v EU EPREL bazi podatkov.

Shranite energijsko nalepnico skupaj z navodili za uporabo in drugo dokumentacijo, ki ste jo dobili z aparatom.

Iste podatke lahko najdete tudi v bazi podatkov EPREL na spletnem naslovu <https://eprel.ec.europa.eu> z nazivom modela in številko izdelka, ki sta izpisana na napisni tablici aparata.

Obiščite spletno stran www.theenergylabel.eu za podrobnejše informacije o energijski nalepnici.

DEL - 9.

INFORMACIJA ZA INŠTITUTE ZA PREIZKUŠANJE

Aparat z oznako EcoDesign ustreza zahtevam standarda EN 62552.

Zahteve v zvezi s prezračevanjem, velikosti odprtih in minimalni razdalji za aparatom ustrezajo vrednostim navedenim v teh navodilih za uporabo v Poglavju 2.

Prosimo stopite v stik s proizvajalcem, če potrebujete podrobnejše informacije, vključno z razporedi nalaganja.

DEL - 10.

PODPORA UPORABNIKOM IN POPRAVILO

Vedno uporabljajte originalne rezervne dele. Kadar pokličete pooblaščenega serviserja, imejte pri roki naslednje podatke: Model, Serijsko številko in Servisni seznam.

Te informacije najdete na napisni tablici. Lahko se spremenijo brez predhodnega obvestila.

Originalni rezervni deli za določene komponente so na voljo najmanj 7 do 10 let, v odvisnosti od vrste dela in datuma prodaje na tržišču zadnjega primerka modela.

Obiščite našo spletno stran:

www.voxelectronics.com



HRV/BOS

VF2550E

UPUTE ZA UPORABU ZAMRZIVAČ

EAC

Sadržaj

| | |
|---|-----------|
| PRIJE UPOTREBE UREĐAJA..... | 61 |
| Sigurnosna upozorenja..... | 64 |
| Instalacija i rukovanje zamrzivačem..... | 65 |
| Prije uporabe zamrzivača..... | 65 |
| UPOTREBA ZAMRZIVAČA..... | 66 |
| Postavljanje termostata..... | 66 |
| Upozorenja za postavljanje temperature..... | 66 |
| Dodaci..... | 67 |
| Posuda za led..... | 67 |
| Plastična strugalica..... | 67 |
| RASPOREĐIVANJE HRANE U UREĐAJU..... | 68 |
| Dimenzije..... | 69 |
| ČIŠĆENJE I ODRŽAVANJE..... | 70 |
| Odmrzavanje..... | 71 |
| PRIJENOS I PROMJENA POLOŽAJA POSTAVLJANJA..... | 71 |
| Promjena položaja vrata..... | 72 |
| PRIJE POZIVANJA POSLIJEPRODAJNOG SERVISA..... | 72 |
| Savjeti Za Štednju Energij..... | 73 |
| DIJELOVI UREĐAJA I ODJELJAKA..... | 74 |

DIO -1. PRIJE UPOTREBE UREĐAJA

 **UPOZORENJE:** Neka otvori za ventilaciju hladnjaka sa zamrzivačem budu slobodni od prepreka.

 **UPOZORENJE:** Nemojte koristiti mehaničke uređaje za ubrzavanje procesa odmrzavanja.

 **UPOZORENJE:** Nemojte koristiti ostale električne naprave unutar hladnjaka sa zamrzivačem

 **UPOZORENJE:** Nemojte oštetiti krug hladnjaka.

 **UPOZORENJE:** Kada postavljate uređaj, osigurajte da kabel napajanja nije negdje zapeo i da nije oštećen.

 **UPOZORENJE:** Nemojte postavljati višestruke prijenosne utičnice ili prijenosne izvore napajanja na stražnji dio uređaja.

 **UPOZORENJE:** Kako biste izbjegli osobne ozljede ili oštećenja, ova naprava mora biti ugrađena u skladu s uputama proizvođača.

 Ako vaš uređaj koristi R600a kao rashladno sredstvo (ove informacije možete pronaći na naljepnici hladnjaka) trebali biste biti oprezni tijekom prenošenja i postavljanja kako bi se spriječilo oštećenje rashladnih elemenata uređaja. R600a je ekološki prihvatljiv i prirodan plin, ali je eksplozivan. U slučaju curenja zbog oštećenih elemenata hladnjaka, odmaknite vaš hladnjak od otvorenog plamena ili izvora topline i prozračite prostoriju gdje je uređaj smješten na par minuta.

Nemojte oštetiti krug plina hladnjaka tijekom prenošenja i postavljanja.

- Ne spremajte nikakve spremnike sa zapaljivim materijalima poput limenki sa sprejem ili uloške za punjenje aparata za gašenje požara u blizini hladnjaka sa zamrzivačem.

- Ova naprava namijenjena je upotrebi u domaćinstvu te sličnim primjenama poput sljedećih:
- područja s kuhinjama unutar trgovine, uredima i u ostalim radnim okolinama;
- farmerske kuće i od strane klijenata u hotelima, motelima i ostalim vrstama stambene okoline
- okoline vezane uz prenočište;
- catering i slične primjene nevezane uz maloprodaju
- U svrhu sprječavanja opasnosti, ako utičnica ne odgovara utikaču hladnjaka mora je zamijeniti proizvođač, njegov zastupnik ili druga ovlaštena osoba.
- Posebno uzemljeni utikač povezan je s kabelom za napajanje hladnjaka. Taj utikač treba koristiti s posebno uzemljenom utičnicom snage od 16 ampera. Ako takve utičnice nema u vašem kućanstvu, pozovite ovlaštenog električara da je postavi.
- Ovu napravu mogu koristiti djeca od 8 godina naviše i osobe sa smanjenim fizičkim, osjetilnim ili mentalnim sposobnostima ili s manjkom iskustva i znanja, ako su pod nadzorom ili su im dane upute u vezi korištenja naprave na siguran način te razumiju uključene opasnosti. Djeca se ne smiju igrati s napravom. Čišćenje i korisničko održavanje meće izvoditi djeca bez nadzora.
- Djeci u dobi od 3 do 8 godina dopušteno je puniti i prazniti rashladne uređaje. Od djece se ne očekuje da obavljaju čišćenje ili održavanje uređaja, od vrlo male djece (0-3 godine) se ne očekuje uporaba aparata, od male djece (3-8 godina) se ne očekuje da koriste uređaje na siguran način, osim ako su pod stalnim nadzorom, starija djeca (8-14 godina starosti) i ranjive osobe mogu koristiti uređaje sigurno nakon što su dobili odgovarajući nadzor ili upute o korištenju aparata.

Ne očekuje se da će vrlo ranjive osobe koristiti uređaje na siguran način ako se ne provodi stalni nadzor.

- Oštećena žica za napajanje/utikač mogu uzrokovati požar ili uzrokovati strujni udar. Ako su oštećeni, moraju se zamijeniti, a to može izvesti samo kvalificirano osoblje.
- Ovaj uređaj nije namijenjen za uporabu na nadmorskim visinama iznad 2000 m.
- **Kako biste izbjegli kontaminaciju hrane, molimo vas da se pridržavate sljedećih uputa:**
- Otvaranje vrata na duže vrijeme može uzrokovati značajno povećanje temperature u odjeljcima uređaja.
- Redovito čistite površine koje mogu doći u dodir s hranom i pristupačnim sustavima odvodnje.
- Sirovo meso i ribu čuvajte u prikladnim posudama u hladnjaku, tako da ne bude u dodiru s drugim hranom ili ne kapaju na drugu hranu.
- Odjeljci s zamrznutom hranom s dvije zvjezdice prikladni su za čuvanje prethodno zamrznute hrane, čuvanje ili pripremu sladoleda i pripremu kockica leda.
- Odjeljci s jednom, dvije ili tri zvjezdice nisu prikladni za zamrzavanje svježe hrane.
- Ako je uređaj za hlađenje ostavljen prazan dulje vrijeme, isključite ga, odmrznite, očistite, osušite i ostavite otvorena vrata kako biste spriječili razvoj plijesni unutar uređaja.

Stari i pokvareni hladnjaci ili zamrzivači

- Ako vaš stari hladnjak ili zamrzivač ima bravu, slomite ili uklonite bravu prije nego ga bacite, jer se djeca mogu zaglaviti unutra što može dovesti do nesreće.

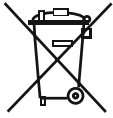

- Stari hladnjaci i škrinje sadrže izolacijski materijal i rashladna sredstva sa CFC-om. Zato, pazite da ne onečišćujete okoliš kad bacate stare hladnjake ili zamrzivače.

Molimo, posavjetujte se s općinskim vlastima o načinu zbrinjavanja WEEE (istrošene električne i elektronske opreme) za ponovnu uporabu, recikliranje i oporabu.

Napomene;

- Molimo, prije instalacije i uporabe uređaja pažljivo pročitate korisnički priručnik. Naša tvrtka nije odgovorna za oštećenja nastala uslijed neispravne uporabe.
- Slijedite sve upute na vašem uređaju i u korisničkom priručniku, čuvajte priručnik na sigurnom kako biste mogli riješiti probleme koji se mogu pojaviti u budućnosti.
- Ovaj uređaj namijenjen je uporabi u kućanstvima i može se koristiti samo u kućanstvima i za naznačene svrhe. Nije podesan za komercijalnu ili zajedničku uporabu. Takva uporaba će uzrokovati opoziv jamstva i naša tvrtka neće biti odgovorna za gubitke koji nastanu.
- Ovaj uređaj namijenjen je uporabi u kućanstvima i podesan je samo za hlađenje / pohranu hrane. Nije podesan za komercijalnu ili uobičajenu uporabu i/ili za pohranu drugih stvari osim hrane. Naša tvrtka nije odgovorna za gubitke do kojih dođe u suprotnom.

Sigurnosna upozorenja

- Ne koristite višestruke utičnice ili produžni kabel.
- Ne uključujte u oštećene, istrošene ili stare utikače.
- Ne povlačite, presavijate i ne oštećujte kabel.



- Uređaj je namijenjen upotrebi od stane odraslih osoba, ne dozvolite djeci igranje s uređajem i ne dozvolite im da se vješaju za vrata.
- Ne uključujte ili isključujte utikač iz utičnice mokrim rukama kako bi se spriječio električni udar!
- Ne stavljajte staklene boce ili limenke u odjeljak zamrzivača. Boce ili limenke mogu eksplodirati.



- Zbog vlastite sigurnosti ne stavljajte eksplozivne ili zapaljive materijale u zamrzivač. Pića s većim udjelom alkohola moraju biti dobro zatvorena i odložena uspravno u odjeljku zamrzivača.
- Kad uzimate led nastao u odjeljku zamrzivača, ne dirajte ga jer može izazvati ozeblina i/ili posjekotine.



- Zamrznutu hranu ne dirajte mokrim rukama! Ne jedite sladoled i kockice leda odmah kad ih izvadite iz odjeljka zamrzivača!



- Otopljenu hranu nemojte ponovo zamrzavati. To može ugroziti zdravlje i izaz-



vati trovanje hranom.

- Ne pokrivajte vrh ili cijeli zamrzivač s čipkom. To može utjecati na rad zamrzivača.
- Za sprječavanje oštećenja dodatnog pribora, pričvrstite ga u zamrzivač tijekom prijevoza.

Instalacija i rukovanje zamrzivačem

Prije početka uporabe zamrzivača, vodite računa o sljedećem;

- Radni napon zamrzivača je 220-240 V i 50Hz.
- Ne preuzimamo odgovornost za štetu nastalu zbog nedostatka uzemljena.
- Zamrzivač postavite na mjesto gdje neće biti izložen izravnom sunčevom svjetlu.
- Uređaj treba biti udaljen najmanje 50 cm od štednjaka, plinskih peći i radijatora, te barem 5 cm udaljeno od električnih pećnica.
- Zamrzivač nikad ne koristite na otvorenom i ne ostavljajte ga na kiši.
- Kad se zamrzivač nalazi pored zamrzivača za duboko zamrzavanje, trebaju biti udaljeni barem 2 cm kako bi se spriječilo stvaranje vlage na vanjskim površinama.
- Ne odlažite stvari na zamrzivač te ga postavite na prikladno mjesto, s barem 15 cm praznog prostora od vrha zamrzivač.
- Prilagodljive prednje nožice trebaju se stabilizirati na odgovarajućoj visini te osigurati rad zamrzivača na stabilan i ispravan način. Nožice možete prilagoditi okretanjem u smjeru kazaljki na satu (ili u suprotnom smjeru). Ovo trebate uraditi prije stavljanja hrane u zamrzivač.
- Prije uporabe zamrzivača, obrišite sve dijelove toplom vodom u koju ste dodali čajnu žlicu sode bikarbone, a potom ih isperite čistom vodom i osušite. Nakon čišćenja sve dijelove stavite na svoje mjesto.
- Postavite plastični razdjelnik (dio s crnom nožicom straga) okretanjem za 90° kao što je prikazano na slici kako bi se spriječilo prianjanje kondenzatora uz zid.
- Hladnjak treba smjestiti pored zida i osigurati razmak ne veći od 75 mm.

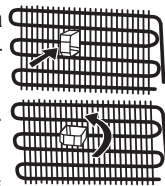

Prije uporabe zamrzivača

- Ako se zamrzivač koristi po prvi put ili nakon prijevoza, neka zamrzivač stoji uspravno 3 sata prije uključivanja kako bi se osigurao ispravan rad . U suprotnom, možete oštetiti kompresor.
- Zamrzivač može imati čudan miris prije uključivanja; miris će nestati kad se uređaj počne hladiti.



DIO -2. UPOTREBA ZAMRZIVAČA

Postavljanje termostata

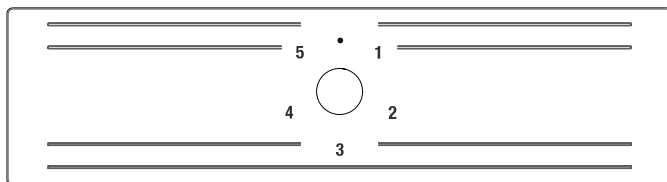

Termostat zamrzivača automatski regulira unutrašnju temperaturu odjeljaka. Zakretanjem gumba od položaja „1” do položaja „5” mogu se postaviti niže temperature.

Važna napomena: nemojte zakretati gumb iznad položaja 1 jer će to uzrokovati prestanak rada uređaja.

Postavljanje termostata zamrzivača:

- 1 – 2 : Za kratkotrajno pohranjivanje hrane u odjeljku za zamrzavanje postavite gumb između najnižeg i srednjeg položaja.
- 3 – 4 : Za dugotrajno pohranjivanje hrane u odjeljku za zamrzavanje postavite gumb u središnji položaj.
- 5 : Za zamrzavanje svježe hrane. Uređaj radi na nižim temperaturama.

Napomena

- Temperatura okoline, temperatura nedavno pohranjene hrane i učestalost otvaranja vrata utječu na temperaturu u odjeljku za zamrzavanje. Ako je potrebno, promijenite postavke temperature.
- Za postizanje najbolje unutrašnje temperature potrebno je postaviti pokazatelj termostata zamrzivača u položaj između 2 i 4.

Upozorenja za postavljanje temperature

- Temperatura okoline, temperatura nedavno pohranjene hrane i učestalost otvaranja vrata utječu na temperaturu u zamrzivaču. Ako je potrebno, promijenite postavku temperature.
- Ne preporučuje se upotreba zamrzivača na temperaturi okoline nižoj od 10 °C.
- Temperaturu treba postaviti u skladu s učestalošću otvaranja i zatvaranja vrata zamrzivača, količinom hrane koja se pohranjuje i okolinom u kojoj se uređaj nalazi.
- Preporučujemo vam da prilikom prve upotrebe ostavite zamrzivač da radi 24 sata bez prestanka kako bi se u potpunosti ohladio. Nemojte otvarati vrata zamrzivača ili pohranjivati hranu u zamrzivač u tom razdoblju.
- Vaš je zamrzivač opremljen funkcijom odgode od 5 minuta koja služi za sprečavanje oštećenja kompresora. Vaš će zamrzivač započeti s normalnim radom 5 minuta nakon početka napajanja.
- Vaš je zamrzivač namijenjen za rad u rasponu temperature okoline navedenom u normama, prema klimatskom razredu navedenom na naljepnici s podacima. Ne preporučuje se upotreba zamrzivača na temperaturi okoline koja nije propisana zbog učinkovitosti hlađenja.

Klimatski razred i značenje:

T (tropska): Ovaj rashladni uređaj predviđen je za uporabu na sobnoj temperaturi u rasponu od 16 °C do 43° C.

ST (suptropska): Ovaj rashladni uređaj predviđen je za uporabu na sobnoj temperaturi u rasponu od 16 °C do 38° C.

N (umjerena): Ovaj rashladni uređaj predviđen je za uporabu na sobnoj temperaturi u rasponu od 16 °C do 32° C.

SN (proširena umjerena): Ovaj rashladni uređaj predviđen je za uporabu na sobnoj temperaturi u rasponu od 10 °C do 32° C.

Dodaci

Posuda za led

- Napunite posudu za led sa vodom i stavite je u zamrzivaè .
- Nakon što se voda pretvorila u led, mozete laganim rotiranjem posude (kao što je prikazano na slici) izvaditi led.

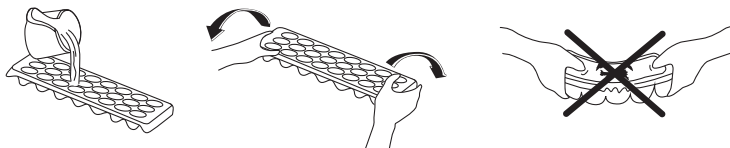

Plastična strugalica

Led koji se nakuplja u zamrzivaču mora se redovito uklanjati. Ako je potrebno, upotrijebite isporučenu plastičnu strugalicu. Za uklanjanje leda ne upotrebljavajte oštre metalne predmete. Oni mogu probiti krug hladnjaka i uzrokovati nepopravljivu štetu uređaja.



DIO -3. RASPOREĐIVANJE HRANE U UREĐAJU

- Odjeljak za zamrzavanje upotrebljava se za zamrzavanje svježe hrane, za pohranjivanje zamrznute hrane u razdoblju navedenom na ambalaži te za izradu kockica leda.
- Nemojte stavljati svježju i toplu hranu pored zamrznute hrane jer može doći do odmrzavanja zamrznute hrane.
- Nemojte stavljati svježju i toplu hranu na police vrata zamrzivača kako biste ih zamrznuli. Upotrebljavajte police vrata samo za pohranjivanje zamrznute hrane.
- Kada zamrzavate svježju hranu (npr. meso, ribu i mljeveno meso), podijelite je u porcije koje ćete upotrijebiti za jedan obrok.
- Uvijek pazorno slijedite upute na ambalaži zamrznute hrane za pohranjivanje zamrznute hrane. Ako na ambalaži nisu navedeni nikakvi podaci, hrana se ne smije držati pohranjena dulje od 3 mjeseca od datuma kupnje.
- Kada kupujete zamrznutu hranu, provjerite je li ta hrana zamrznuta na prikladnim temperaturama i je li pakiranje očuvano.
- Zamrznutu hranu treba prenositi u odgovarajućim spremnicima kako bi se zadržala njezina kvaliteta i vratiti u zamrzivač u što kraćem vremenu.
- Ako uočite vlagu i tragove neuobičajenog bubrenja na ambalaži zamrznute hrane, vjerojatno je prethodno bila pohranjena na neprimjerenj temperaturi te se njezin sadržaj pokvario.
- Vrijeme pohrane zamrznute hrane ovisi o sobnoj temperaturi, postavkama termostata, učestalosti otvaranja vrata, vrsti hrane i vremenu potrebnom da se proizvod prenese iz trgovine do vašeg doma. Uvijek se pridržavajte uputa navedenih na ambalaži i nikada nemojte držati hranu pohranjenu dulje nego što je navedeno.
- Kada zamrzavate hranu, najveća količina svježe hrane (u kg) koja se može zamrznuti unutar 24 sata prikazana je na naljepnici uređaja.

Dimenzije

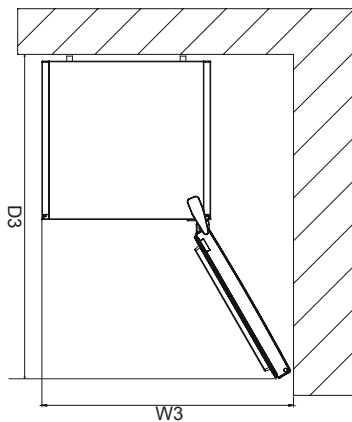
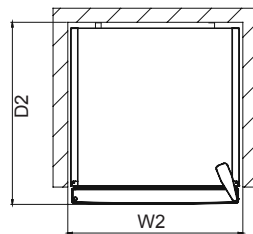
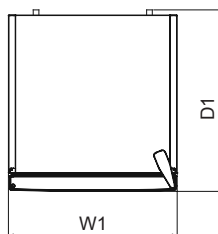
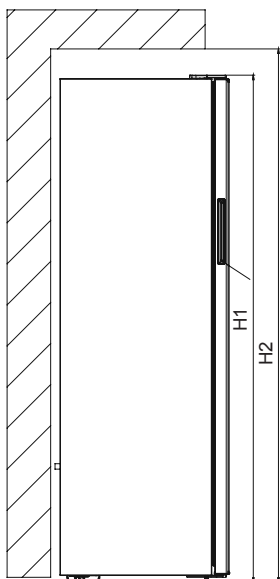

| Ukupne dimenzije ¹ | | |
|-------------------------------|----|------|
| H1 | mm | 1455 |
| W1 | mm | 540 |
| D1 | mm | 595 |

| Prostor za uporabu ² | | |
|---------------------------------|----|-------|
| H2 | mm | 1605 |
| W2 | mm | 640 |
| D2 | mm | 692,8 |

| Ukupan prostor za uporabu ³ | | |
|--|----|--------|
| W3 | mm | 659,8 |
| D3 | mm | 1142,3 |

DIO -4. ČIŠĆENJE I ODRŽAVANJE

- Prije početka čišćenja, isključite štednjak iz mrežnog napajanja.

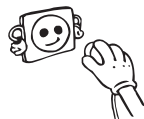

- Ne čistite uređaj ulijevanjem vode.



- Odjeljke hladnjaka i zamrzivača treba povremeno očistiti otopinom sode bikarbone i mlake vode.

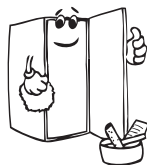

- Pribor čistite odvojeno sapunom i vodom. Ne perite ih u perilici suđa.



- Ne koristite abrazivne proizvode, deterdžente i sapune. Nakon pranja, isperite čistom vodom i pažljivo ih osušite. Kad je postupak čišćenja završen ponovno uključite uređaj suhim rukama.

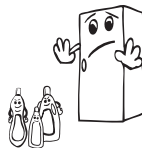

- Kondenzator treba očistiti metlom (na stražnjoj strani uređaja) jednom godišnje radi uštede energije i povećanja produktivnosti.

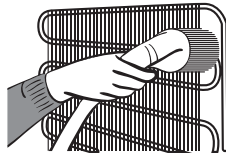

! Mrežno napajanje treba biti isključeno.

Odmrzavanje

Postupak odmrzavanja zamrzivača

- U zamrzivaču će se nakupiti mala količina mraza ovisno o tome koliko su dugo vrata bila otvorena ili ovisno o količini vlage. Od ključne je važnosti osigurati da se mraz ili led ne stvori na mjestima gdje će utjecati na prijanjanje brtve vrata. To bi moglo omogućiti ulazak zraka u odjeljak i time potaknuti neprekidan rad kompresora. Tanki sloja mraza vrlo je mekan i može se ukloniti četkom ili plastičnom strugalicom. Ne upotrebljavajte metalne ili oštre strugalice, mehaničke uređaje ili druge načine za ubrzavanje procesa odmrzavanja. Uklonite sav mraz koji se otkinuo s dna odjeljka. Za uklanjanje tog sloja mraza nije potrebno isključiti uređaj.
- Za uklanjanje debelih slojeva leda odspojite uređaj od glavnog napajanja, ispraznite sadržaj u kartonske kutije i zamotajte u debele pokrivače ili slojeve papira da biste ih održali hladnima. Odmrzavanje će biti najučinkovitije ako se izvrši kad je zamrzivač gotovo prazan i treba se izvršiti što je brže moguće kako bi se spriječio prekomjerni porast temperature sadržaja.
- Ne upotrebljavajte metalne ili oštre strugalice, mehaničke uređaje ili druge načine za ubrzavanje procesa odmrzavanja. Povećanjem temperature zamrznute hrane tijekom odmrzavanja skratit će se vrijeme pohrane hrane. Ako je sadržaj dobro zamotan i pohranjen na hladnom mjestu, trebao bi se očuvati nekoliko sati.
- Posušite unutrašnjost odjeljaka spužvicom ili čistom krpom.
- Da biste ubrzali proces odmrzavanja, postavite jednu ili više posuda s toplom vodom u odjeljak zamrzivača.
- Pregledajte sadržaj kada ga vraćate u zamrzivač i ako se dio hrane odmrznuo, treba je pojesti unutar 24 sata ili skuhati i ponovno zamrznuti.
- Nakon što se odmrzavanje završi, očistite unutrašnjost uređaja otopinom tople vode s malo sode bikarbone, a zatim temeljito posušite. Operite sve odvojive dijelove na isti način i ponovno ih sastavite. Ponovno spojite uređaj na glavno napajanje i ostavite ga 2 do 3 sata na postavci „5” prije nego što ponovno počnete stavljati hranu u zamrzivač.

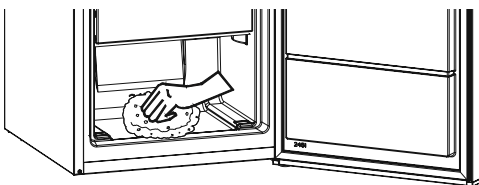

DIO -5. PRIJENOS I PROMJENA POLOŽAJA POSTAVLJANJA

- Originalno pakiranje i stiropor mogu se čuvati za ponovni prijevoz (po želji).
- U slučaju ponovnog prijevoza, zamrzivač trebate pričvrstiti s čvrstim ambalažnim materijalom, vrpcama i čvrstom užadi te se pridržavati uputa za prijevoz navedenih na pakiranju.
- Tijekom premještanja ili prijevoza, prvo uklonite pokretne dijelove iz unutrašnjosti zamrzivača (police, dodatni pribor, posuda za voće i povrće, itd.) ili ih pričvrstite ljepljivom vrpcom za unutrašnjost zamrzivača kako biste spriječili drmanje.

! Vodite računa da zamrzivač bude u uspravnom položaju tijekom prijevoza.

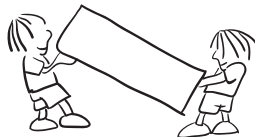

Promjena položaja vrata

- Nije moguće promijeniti smjer otvaranja vrata hladnjaka ako su ručke na vratima hladnjaka postavljene na prednjoj površini vrata.
- Moguće je promijeniti smjer otvaranja vrata na modelima bez ručki.
- Ako se smjer otvaranja vrata vašeg hladnjaka može promijeniti, obratite se najbližem ovlaštenom servisu kako bi vam promijenili smjer otvaranja vrata.

DIO -6. PRIJE POZIVANJA POSLIJEPRODAJNOG SERVISIA

Ako vaš zamrzivač ne radi ispravno, možda je riječ o manjem problemu, zbog toga prije nego pozovete električara provjerite navedeno, može vam uštedjeti i novac i vrijeme.

Što učiniti ako uređaj ne rad;

Provjerite;

- Ima li struje,
- Je li glavni prekidač (figo sklopka) u vašem domu isključena ,
- Je li termostat na položaju “•” ,
- Utičnica nema dovoljni napon. Kako biste ovo provjerili, uključite drugi uređaj za koji znate da radi kad je uključen u istu utičnicu.

Što kad uređaj slabo radi;

Provjerite;

- Jeste li preopteretili uređaj ,
- Termostat zamrzivača je podešen na položaj “1” (ako je podesite kolo termostata na odgovarajuću vrijednost)
- Jesu li vrata potpuno zatvorena ,
- Ima li prašine u kondenzatoru ,
- Ima dovoljno mjesta između stražnjeg i bočnih zidova.

Ako buči;

Plin koji se koristi za zamrzavanje cirkulira kroz sustav za zamrzavanje stvarajući zvuk (slično zvuku vrenja vode) čak i kad kompresor ne radi. Ne brinite se to je sasvim normalno. Ako su zvukovi drukčiji provjerite;

- Je li uređaj dobro niveliran
- Dodiruje li nešto stražnji dio uređaja.
- Predmeti koji se nalaze na uređaju vibriraju.

Ako vaš zamrzivač ne hladi dovoljno;

Vaš zamrzivač je napravljen tako da radi na sobnoj temperaturi u intervalima koji su navedeni u standardima, prema klimatskoj klasi navedenoj na informacijskoj naljepnici. Za učinkovito hlađenje ne preporučujemo rad zamrzivača izvan navedenih graničnih vrijednosti temperatura.

Preporuke

- Ako se uređaj ne koristi duže vrijeme (na primjer tijekom ljetnih godišnjih odmora) isključite ga ili postavite kolo termostata na položaj “•” i očistite ga te ostavite otvorena vrata kako bi se spriječilo stvaranje plijesni i neugodnog mirisa.

- Za potpuni prestanak rada uređaja, isključite ga iz mrežne utičnice (ako ga želite očistiti i kad vrata ostavite otvorenima)

Savjeti Za Štednju Energij

1. Postavite uređaj u hladnu, dobro prozračenu prostoriju, ali ne na izravnu sunčevu svjetlost niti u blizinu izvora topline (radijator, kuhalo itd.). U suprotnom upotrijebite izolacijsku ploču.
2. Pričekajte dok se topla hrana i piće ne ohlade izvan uređaja.
3. Kada stavljate pića i tekućine u hladnjak, poklopite ih. U suprotnom dolazi do povećanja vlažnosti u uređaju. Na taj se način produljuje vrijeme rada. Također, poklapanje pića i tekućina pomaže u očuvanju mirisa i okusa.
4. Kada stavljate pića i hranu u hladnjak, otvarajte vrata hladnjaka što je kraće moguće.
5. Neka poklopci svih odjeljaka različitih temperatura u uređaju (ladica za voće i povrće, odjeljak za hlađenje itd.) budu zatvoreni.
6. Brtva vrata mora biti čista i savitljiva. Zamijenite brtvu ako se istroši.

DIO -7. DIJELOVI UREĐAJA I ODJELJAKA

Ovaj se uređaj ne upotrebljava kao ugrađeni uređaj.

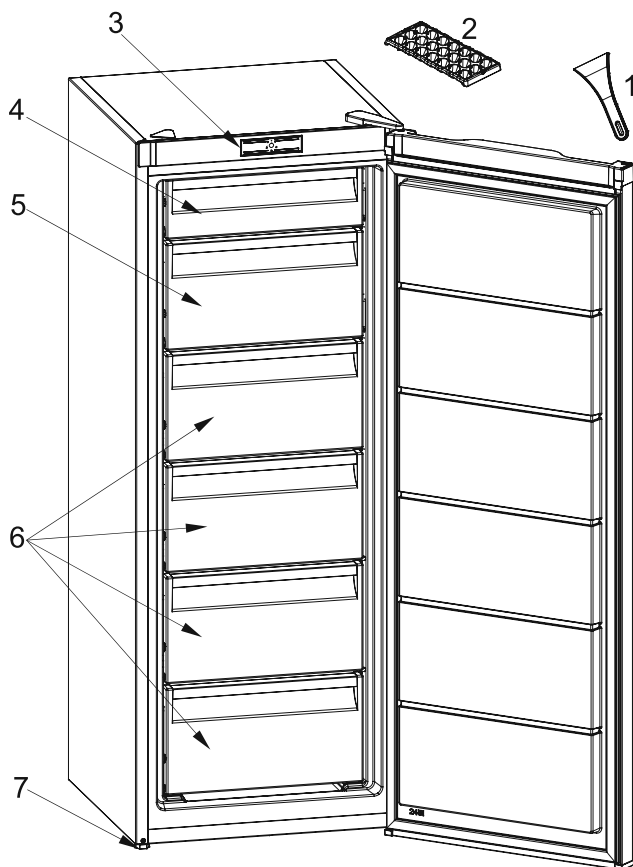

Ovaj prikaz je samo informacija o dijelovima uređaja.
Dijelovi mogu biti različiti, ovisno o modelu uređaja.

1. Plastična strugalica
2. Posudica za led
3. Termostat
4. Poklopac gornjeg odjeljka zamrzivača
5. Poklopac donjeg odjeljka zamrzivača
6. Ladice odjeljka za zamrzavanje
7. Podesiva noga

Odjeljak zamrzivača (Zamrzivač):
Najučinkovitija uporaba energije se osigurava u konfiguraciji s ladicama i košarama u položaju zaliha.

DIO -8

TEHNIČKI PODACI

Tehničke informacije nalaze se na natpisnoj pločici s unutarnje strane uređaja i na energetske naljepnici.

QR kod na energetske naljepnici isporučenoj s uređajem daje vam web link o informacijama u vezi sa performansama uređaja u EU EPREL bazi podataka.

Energetsku naljepnicu čuvajte radi buduće reference zajedno sa uputama za uporabu i svim ostalim dokumentima isporučenim s ovim uređajem.

Također je moguće pronaći iste podatke u EPREL-u putem linka <https://eprel.ec.europa.eu> i naziva modela i broja proizvoda koji se nalazi na natpisnoj pločici uređaja.

Za detaljne informacije o energetske naljepnici pogledajte link www.theenergylabel.eu

DIO -9

INFORMACIJE O TESTU PERFORMANSI (TEST INSTITUTE)

Za svaku EcoDesign verifikaciju, uređaj mora biti u skladu sa EN 62552. Zahtjevi za ventilacijom, dimenzije udubljenja i minimalni zračni prostor moraju biti onkvi kako su navedeni u ovom korisničkom priručniku u Poglavlju 2.

Za sve daljnje informacije, uključujući planove utovara, obratite se proizvođaču.

DIO -10

SERVIS I BRIGA O KORISNIKU

Uvijek koristite originalne rezervne dijelove.

Kada kontaktirate naš ovlaštenu servisni centar, osigurajte da imate na raspolaganju sljedeće podatke: model, serijski broj i indeks usluga.

Informacije se mogu naći na natpisnoj pločici. Podložne su promjenama bez obavjesti.

Originalni rezervni dijelovi za neke određene komponente dostupni su najmanje 7 ili 10 godina, ovisno o vrsti komponente, od stavljanja na tržište posljednjeg modela uređaja.

Posjetite našu web stranicu:

www.voxelectronics.com



POR

VF2550E

MANUAL DO USUÁRIO CONGELADOR

EAC

Índice

| | |
|--|-----------|
| ANTES DE USAR O FRIGORIFICO | 76 |
| Instruções De Segurança | 79 |
| Recomendações | 79 |
| Instalação e Ligação eléctrica | 80 |
| Antes de Por o Aparelho a Funcionar | 80 |
| AS VÁRIAS FUNÇÕES E POSSIBILIDADES..... | 81 |
| ORGANIZAR OS ALIMENTOS NO ELETRODOMÉSTICO..... | 83 |
| LIMPEZA E MANUTENÇÃO | 84 |
| Dimensões | 85 |
| Descongelação..... | 86 |
| TRANSPORTE E MUDANÇA DE POSIÇÃO DA INSTALAÇÃO | 87 |
| Transporte e Mudança da Posição de Instalação | 87 |
| Mudança do sentido das portas | 87 |
| ANTES DE CONTACTAR O SERVIÇO DE | |
| ASSISTÊNCIA PÓS-VENDA | 87 |
| Conselhos para poupar energia | 88 |
| AS PARTES E COMPARTIMENTOS DO ELETRODOMÉSTICO..... | 89 |

Avisos Gerais de Segurança

Este eletrodoméstico não se destina a ser encastrado.

⚠️ AVISO: Mantenha as aberturas de ventilação, no revestimento do eletrodoméstico ou na estrutura embutida, livres de obstruções.

⚠️ AVISO: Não utilize dispositivos mecânicos ou outros meios para acelerar o processo de descongelamento que não os recomendados pelo fabricante.

⚠️ AVISO: Não utilize eletrodomésticos elétricos dentro dos compartimentos de armazenamento de alimentos do eletrodoméstico a menos que tal seja recomendado pelo fabricante.

⚠️ AVISO: Não danifique o circuito de refrigeração.

⚠️ AVISO: Quando posicionar o aparelho, certifique-se de que o cabo de alimentação não está preso ou danificado.

⚠️ AVISO: Não coloque várias tomadas portáteis ou fontes de alimentação portáteis na parte traseira do aparelho.

⚠️ AVISO: De modo a evitar quaisquer perigos resultantes da instabilidade do eletrodoméstico, o mesmo deverá ser fixado de acordo com as instruções seguintes:

⚠️ Se o seu eletrodoméstico utilizar R600a como refrigerante (estas informações serão fornecidas na identificação do congelador) deverá tomar cuidado durante o transporte e instalação para evitar que elementos do congelador fiquem danificados. O R600a é amigo do ambiente e um gás natural, no entanto, explosivo. Na eventualidade de uma fuga devido a danos dos elementos do congelador, afaste o seu frigorífico de chamas vivas ou fontes de calor e ventile, durante alguns minutos, a divisão onde se localiza o frigorífico.

- Enquanto transporta e posiciona o frigorífico, não danifique o circuito de gás do congelador.
- Não armazene substâncias explosivas, como por exemplo, latas de aerossóis com propulsor inflamável neste eletrodoméstico.

- O eletrodoméstico deverá ser utilizado em aplicações domésticas e residenciais, como por exemplo:
 - áreas de cozinha em lojas, escritórios e outros ambientes de trabalho.
 - quintas e por clientes em hotéis, motéis e outros tipos de ambientes residenciais.
 - ambientes tipo residencial;
 - aplicações de não retalho, catering e similares.
- Se a tomada não coincidir com a ficha do frigorífico, deverá ser substituída pelo fabricante, agente de serviço ou pessoa de qualificação similar de modo a evitar perigos.
- Uma tomada de ligação a terra especial foi conectada ao cabo elétrico do seu frigorífico. Esta tomada deverá ser utilizada com uma tomada de ligação a terra especial de 16 amperes. Se não existir tomada na sua casa, por favor, instale uma com a ajuda de um electricista autorizado.
- Este eletrodoméstico pode ser utilizado por crianças a partir dos 8 anos de idade e superior e por pessoas (incluindo crianças) com capacidades mentais, sensoriais e físicas reduzidas ou com falta de experiência ou conhecimento a menos que tenham sido supervisionados ou tenham recebido instruções relativamente à utilização do eletrodoméstico de forma segura e que tenham entendido os perigos envolvidos. As crianças não devem brincar com o eletrodoméstico. A limpeza e a manutenção por parte do utilizador não deverão ser realizadas por crianças sem supervisão.
- Crianças com idades entre 3 e 8 anos podem encher e esvaziar eletrodomésticos de refrigeração. As crianças não devem efetuar a limpeza ou a manutenção do eletrodoméstico; crianças muito pequenas (0–3 anos) não devem utilizar os eletrodomésticos; crianças pequenas (3–8 anos) apenas podem utilizar os eletrodomésticos de forma segura sob supervisão constante; crianças mais velhas (8–14 anos) e

peças vulneráveis podem utilizar os eletrodomésticos de forma segura após terem sido supervisionadas ou recebido as instruções adequadas relativamente à utilização do eletrodoméstico. As pessoas muito vulneráveis apenas podem utilizar os eletrodomésticos em segurança sob supervisão constante.

- Se o cabo elétrico estiver danificado, deverá ser substituído pelo fabricante, agente de serviço ou pessoa qualificada similar de modo a evitar perigos.
- Este eletrodoméstico não tem como objetivo ser utilizado em altitudes que excedam 2000 m.

De forma a evitar que os alimentos fiquem contaminados, respeite as instruções que se seguem:

- Manter a porta aberta durante longos períodos de tempo pode causar um aumento significativo da temperatura nos compartimentos do eletrodoméstico.
- Efetue uma limpeza regular das superfícies que entrem em contacto com qualquer alimento e dos sistemas de drenagem acessíveis.
- Armazene carne e peixe crus em recipientes adequados dentro do frigorífico, de forma que não entrem em contacto com os outros alimentos ou que não vertam para cima dos mesmos.
- Os compartimentos de duas estrelas para alimentos congelados são adequados para armazenar alimentos pré-congelados, para armazenar ou fazer gelado e cubos de gelo.
- Os compartimentos de uma, duas e três estrelas não são adequados para congelar alimentos frescos.
- Se o frigorífico ficar vazio durante longos períodos de tempo, este deve ser desligado, descongelado, limpo e seco, sendo necessário deixar a porta aberta para evitar o aparecimento de bolor dentro do eletrodoméstico.

Instruções De Segurança

Atenção: Mantenha as aberturas de ventilação desobstruídas..

- Não utilize dispositivos mecânicos, nem outras formas artificiais para acelerar o processo de descongelação.
- Não utilize dispositivos eléctricos no compartimento do frigorífico.
- Se este dispositivo for para substituir um frigorífico antigo com fechadura, parta ou remova a fechadura antes de colocá-lo, para proteger as crianças que ao brincar podem fechar-se a si próprias dentro.



- Os velhos frigoríficos contêm gases de isolamento e refrigeração, que devem ser correctamente removidos. Quando se desfizer do seu antigo aparelho, entre em contacto com o serviço de recolha de sucata da sua área ou com o seu representante se tiver questões. Assegure-se que as tubeiras do seu antigo frigorífico não se vão romper quando forem recolhidas pelos serviços de limpeza. Solicitar à sua autoridade municipal acerca das disposições de REEE para fins de reutilização, reciclagem e recuperação.

Nota importante:

Leia este livro antes de ligar o aparelho. O fabricante não assumirá a responsabilidade no caso de uma incorrecta instalação e utilização diferente aquela exposta neste livro.

Recomendações

- Não utilize adaptadores ou tomadas os quais podem provocar sobreaquecimento ou queimar.
- Não utilize cabos eléctricos usados e deformados.
- Não entrelace nem dobre os cabos.



- Não permita que as crianças brinquem com o aparelho. Mantenha as Crianças longe da porta do frigorífico.
- Não utilize objectos metálicos pontiagudos para remover o gelo do congelador; podem furar o circuito de refrigeração e provocar danos irreparáveis na unidade. Utilize a pá de plástico.
- Não ligue o aparelho com as mãos molhadas.
- Não introduza líquidos voláteis, inflamáveis dentro do congelador, sobretudo bebidas gasosas, uma vez que podem provocar uma explosão.
- As garrafas que contenham uma grande percentagem de álcool, devem estar bem fechadas e devem ser colocadas na posição vertical, dentro do congelador.
- Não tocar, especialmente com as mãos molhadas, na parede refrigeradora, sob o risco de se queimar ou magoar.
- Não coma os gelados recém saídos do congelador.

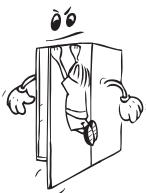

Instalação e Ligação eléctrica

- Este aparelho deve ser ligado a uma tensão de 220-240V e 50 Hz.
- Certifique-se, antes de efectuar a instalação, que a voltagem da sua casa corresponde à indicada para o aparelho.
- Utilize uma tomada provida de ponto de terra. No caso da tomada onde quer ligar o aparelho não ter o ponto de terra, consulte um electricista qualificado.
- O Fabricante declina qualquer responsabilidade no caso de não se seguirem as recomendações eléctricas indicadas neste ponto do Manual.
- Não expor o aparelho ao sol directo.
- Não utilizar em espaços ao ar livre e não deve ser exposto à chuva.
- Coloque o frigorífico num lugar seco e arejado e não o coloque perto de uma fonte de calor. Deve colocá-lo a um mínimo de 50 cm dos aquecedores a gás ou estufas de carvão e a 5 cm das estufas eléctricas.
- É necessária uma folga de, no mínimo, 150 mm na parte superior do seu eletrodoméstico. Não coloque nada em cima do seu eletrodoméstico.
- Não coloque objectos pesados nem grandes quantidades sobre o aparelho.
- Se o aparelho está instalado próximo de outro frigorífico ou congelador mantenha um mínimo de separação de 2 cm para prevenir a condensação.
- O aparelho deve ficar bem apoiado no solo e bem nivelado. Utilize os dois rolos que se encontram na parte posterior da base para compensar o desnível.
- O exterior do aparelho e os acessórios interiores devem ser limpos com uma solução de água e sabão líquido suave; o interior do aparelho deve ser limpo com bicarbonato de sódio dissolvido em água morna. Depois de estarem secos, coloque os acessórios.
- Instale usando as guias de distância de plástico, que se encontram na parte de trás do eletrodoméstico. Gire 90 graus (como indicado no diagrama) Isto evitará que o condensador toque na parede.
- O frigorífico deve ser colocado junto a uma parede com um espaço livre que não exceda 75 mm.

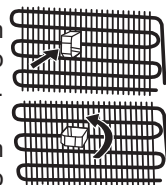

Antes de Por o Aparelho a Funcionar

- Aguarde 3 horas antes de ligar o aparelho, obtendo desta forma um melhor funcionamento.
- Pode aparecer um cheiro quando liga o aparelho, o qual desaparecerá depois do aparelho começar a esfriar.

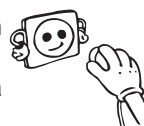

PARTE 2. AS VÁRIAS FUNÇÕES E POSSIBILIDADES

Ajuste do termóstato

TERMÓSTATO DO CONGELADOR

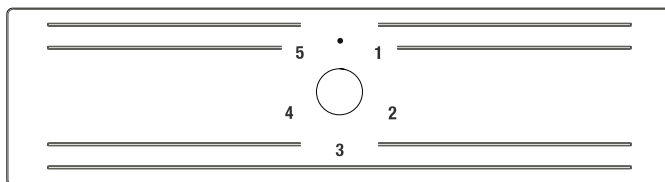

O termóstato do congelador regula automaticamente a temperatura interior dos compartimentos. Rodando o botão da posição “1” para a “5”, podem ser obtidas temperaturas mais frias.

Nota importante: Não tente rodar o botão para lá da posição 1, dado que tal fará com que o eletrodoméstico pare.

Ajuste de termóstato do congelador;

- 1-2: Para armazenamento de alimentos a curto prazo no compartimento do congelador, pode ajustar o botão do termóstato entre a posição mínima e a média.
- 3-4: Para armazenamento a longo prazo dos alimentos no compartimento do congelador, pode ajustar o botão para a posição média.
- 5 : Para congelar alimentos frescos. O eletrodoméstico funcionará com temperaturas mais frias.

Tenha em conta que

- A temperatura ambiente, a temperatura dos alimentos armazenados frescos e a frequência de abertura da porta, afetam a temperatura no compartimento do congelador. Se necessário, altere o ajuste da temperatura.
- Para a melhor temperatura interna, o indicador no termóstato do congelador deverá estar posicionado entre 2 e 4.

Ligar o eletrodoméstico

- Quando ligar o eletrodoméstico pela primeira vez, para iniciar um arrefecimento adequado, o eletrodoméstico deverá funcionar continuamente 24 horas até que arrefeça para a temperatura suficiente.
- Durante este período não abra tão frequentemente a porta e não coloque demasiados alimentos dentro do eletrodoméstico.
- Se a unidade estiver desligada ou a ficha retirada da tomada, deve esperar, pelo menos, 5 minutos antes de a voltar a ligar ou reintroduzir a ficha na tomada, para não danificar o compressor.

Avisos sobre os ajustes da temperatura

- Os ajustes de temperatura devem ser feitos de acordo com a frequência de abertura da porta e a quantidade de alimentos no interior do congelador.
- Quando ligar o eletrodoméstico pela primeira vez, permita que este funcione continuamente durante 24 horas para arrefecer até à temperatura correta.
- Durante este período de 24 horas inicial, não abra a porta nem coloque muitos alimentos no interior do eletrodoméstico.
- Se o eletrodoméstico estiver desligado ou a ficha estiver desligada da tomada, aguarde, pelo menos, 5 minutos antes de o ligar novamente para não danificar o compressor.

- O seu congelador foi concebido para funcionar dentro de intervalos de temperatura ambiente específicos, de acordo com a classe climática indicada na placa de características. Não recomendamos o funcionamento do seu congelador fora dos limites de temperatura indicados.

Classe climática e significado:

T (tropical): Este aparelho de refrigeração destina-se a ser utilizado com temperaturas ambientes que vão dos 16 °C aos 43 °C.

ST (subtropical): Este aparelho de refrigeração destina-se a ser utilizado com temperaturas ambientes que vão dos 16 °C aos 38 °C.

N (temperado): Este aparelho de refrigeração destina-se a ser utilizado com temperaturas ambientes que vão dos 16 °C aos 32 °C.

SN (temperado prolongado): Este aparelho de refrigeração destina-se a ser utilizado com temperaturas ambientes que vão dos 10 °C aos 32 °C.

PARTE 3. ORGANIZAR OS ALIMENTOS NO ELETRODOMÉSTICO

- O compartimento do congelador é utilizado para congelar alimentos frescos, para armazenar alimentos congelados durante o período de tempo indicado na embalagem e para fazer cubos de gelo.
- Não coloque alimentos frescos e quentes junto de alimentos congelados, pois estes podem descongelar.
- Não coloque alimentos frescos ou quentes nas prateleiras da porta do congelador para serem congelados. Utilize as prateleiras da porta apenas para armazenar alimentos congelados.
- Ao congelar alimentos frescos (isto é, carne, peixe e carne picada), divida-os em porções que utilizará de cada vez.
- Para armazenar os alimentos congelados siga sempre cuidadosamente as instruções do fabricante descritas nas embalagens dos alimentos congelados. Caso não sejam disponibilizadas informações, os alimentos não devem ser armazenados durante mais de 3 meses a partir da data de compra.
- Quando comprar alimentos congelados, assegure-se de que foram congelados a temperaturas adequadas e que a embalagem está intacta.
- Os alimentos congelados deverão ser transportados em recipientes apropriados para manter a sua qualidade e deverão ser colocados no congelador o mais rápido possível.
- Se uma embalagem de alimento congelado mostrar sinais de humidade e apresentar uma dilatação anormal, é provável que tenha sido armazenada a uma temperatura inadequada e que o conteúdo esteja deteriorado.
- O tempo de armazenamento dos alimentos congelados depende da temperatura ambiente, do ajuste do termóstato, da frequência de abertura da porta, do tipo de alimento e do tempo necessário para transportar o produto desde a loja até sua casa. Siga sempre as instruções impressas na embalagem e nunca exceda o tempo máximo de armazenamento indicado.
- Ao congelar alimentos, a quantidade máxima de alimentos frescos (em kg) que pode ser congelada em 24 horas está indicada no rótulo do eletrodoméstico.

PARTE 4. LIMPEZA E MANUTENÇÃO

- Desligue da rede eléctrica antes de limpar.

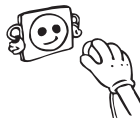

- Não limpe o aparelho utilizando grande quantidade de água.



- O compartimento do refrigerador e congelador devem ser limpos periodicamente, utilizando uma solução de bicarbonato e água morna.

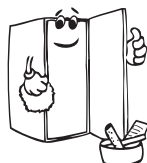

- Limpe os acessórios com sabão e água, separadamente. Não os lave na máquina de lavar loiça..



- Não use pós, detergentes ou sabões abrasivos. Depois de limpar, passe por água limpa e seque cuidadosamente. Depois de terminar a limpeza, ligue, novamente, a rede eléctrica com as mãos secas.

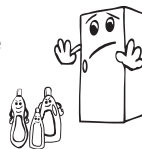

- Deve limpar pelo menos uma vez por ano, o condensador com a vassoura, a fim de economizar energia e aumentar o rendimento.



! O cabo de alimentação deve estar desligado.

Dimensões

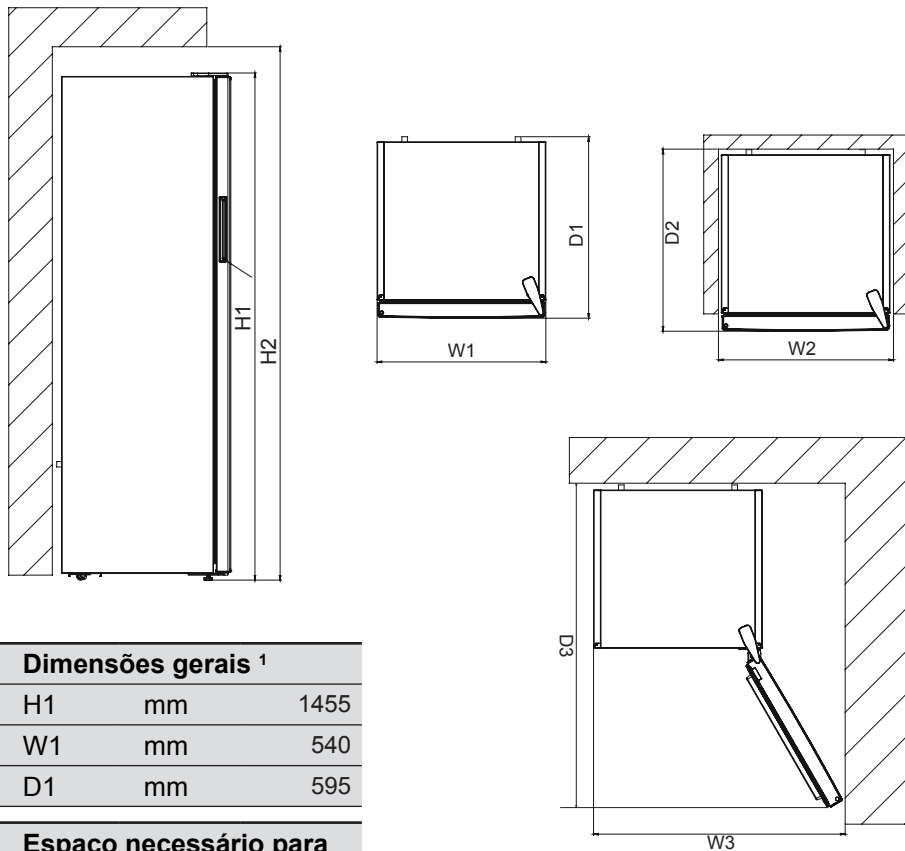

Dimensões gerais ¹

| | | |
|----|----|------|
| H1 | mm | 1455 |
| W1 | mm | 540 |
| D1 | mm | 595 |

Espaço necessário para utilização ²

| | | |
|----|----|-------|
| H2 | mm | 1605 |
| W2 | mm | 640 |
| D2 | mm | 692,8 |

Espaço geral necessário para utilização ³

| | | |
|----|----|--------|
| W3 | mm | 659,8 |
| D3 | mm | 1142,3 |

Descongelação

Processo de descongelação do congelador

- Pequenas quantidades de gelo irão acumular-se no interior do congelador, dependendo dos períodos de tempo que a porta é deixada aberta ou da quantidade de humidade introduzida. É essencial garantir que nenhum gelo se forme em locais onde isso possa afetar a vedação estreita da porta. Isto poderá permitir que entre ar no compartimento, favorecendo o funcionamento contínuo do compressor. A formação de gelo fino é bastante quebradiça e pode ser removida com uma escova ou raspador de plástico. Não use dispositivos metálicos ou raspadores afiados, dispositivos mecânicos ou outros meios para acelerar o processo de descongelação. Retire todo o gelo removido do interior do compartimento. Não é necessário desligar o eletrodoméstico para a remoção de gelo fino.
- Para a remoção de pesados depósitos de gelo, desligue o eletrodoméstico da tomada, esvazie o conteúdo para caixas de cartão e envolva em cobertores finos ou camadas de papel para manter os alimentos frios. A descongelação será mais eficaz se for levada a cabo quando o congelador estiver quase vazio e deve ser efetuada tão depressa quanto possível para evitar o aumento indevido da temperatura do conteúdo.
- Não use dispositivos metálicos ou raspadores afiados, dispositivos mecânicos ou outros meios para acelerar o processo de descongelação. Um aumento da temperatura dos alimentos congelados durante o processo de descongelação reduzirá a durabilidade dos alimentos armazenados. Se o conteúdo estiver bem envolvido e colocado numa área fresca deverá aguentar várias horas.
- Seque o interior do compartimento com uma esponja ou pano limpo.
- Para acelerar o processo de descongelação, coloque uma ou mais taças com água morna no compartimento do congelador.

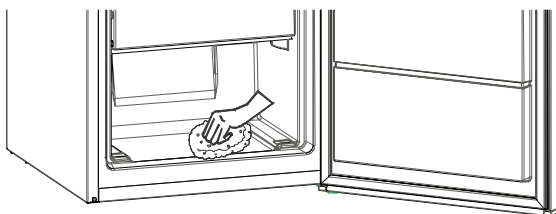

- Examine o conteúdo ao voltar a colocá-lo no congelador e se alguns dos alimentos tiverem descongelado, deverão ser consumidos no prazo de 24 horas ou cozinhados e congelados de novo.
- Depois de a descongelação terminar, limpe o interior do eletrodoméstico com uma solução de água quente com um pouco de bicarbonato de sódio e depois seque completamente. Lave todas as peças amovíveis da mesma forma e volte a montar. Volte a ligar o eletrodoméstico à corrente e deixe durante 2 ou 3 horas na posição de definição « 5 » antes de voltar a introduzir os alimentos no congelador.

PARTE 5. TRANSPORTE E MUDANÇA DE POSIÇÃO DA INSTALAÇÃO

Transporte e Mudança da Posição de Instalação

- A embalagem original e a esponja devem ser guardadas para novo transporte, se necessário (opcional).
- Deve fixar o seu congelador com uma embalagem grossa, cintas ou cordas resistentes e seguir as instruções para transporte na embalagem quando for para transportar de novo.
- Retirar as peças móveis (prateleiras, acessórios, caixas de vegetais, etc.) ou fixá-las no interior do congelador em relação a choques usando cintas durante o reposicionamento e o transporte.

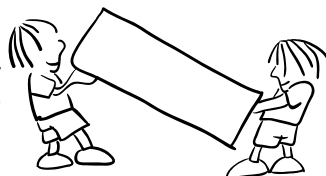

! Transportar o congelador na posição vertical.

Mudança do sentido das portas

- Não é possível alterar a direcção da abertura da porta do congelador, se o manípulo da porta no seu congelador estiver instalado na superfície frontal da porta.
- É possível alterar a direcção de abertura da porta em modelos sem manípulo.
- Se a direcção de abertura da porta do seu congelador puder ser alterada, deve contactar o Serviço de Assistência autorizado mais próximo para a respectiva alteração.

PARTE 6. ANTES DE CONTACTAR O SERVIÇO DE ASSISTÊNCIA PÓS-VENDA

Se o seu aparelho não estiver a funcionar correctamente, pode ser um problema menor, assim, verifique o seguinte, antes de telefonar ao seu electricista e assim poupar tempo e dinheiro.

Que fazer se o seu aparelho não funciona:

Verifique que:

- Não há corrente eléctrica
- O quadro eléctrico da sua casa está desligado
- O termóstato está na posição “•”
- A corrente não é suficiente. Para comprovar, ligue outro aparelho que saiba que funciona na mesma tomada.

Que fazer se o seu aparelho funciona mal:

Verifique que:

- Não encheu demasiado o aparelho
- O termóstato do frigorífico e do congelador está na posição “1” (se for o caso, coloque o termóstato num valor mais apropriado)
- As portas estão perfeitamente fechadas
- Não há pó acumulado no condensador do aparelho
- Não tem espaço suficiente nas paredes traseiras e laterais do aparelho.

Se faz demasiado barulho:

O gás refrigerante que circula nos sistemas de refrigeração pode fazer um pequeno ruído (som borbulhante) mesmo quando o compressor não estiver a funcionar. Se este som for diferente, verifique que;

- O aparelho está bem nivelado.
- Não há nada que esteja a tocar na parte traseira.
- Os objectos dentro do aparelho não estão a vibrar.

Se o frigorífico não arrefecer o suficiente:

O frigorífico foi concebido para funcionar numa temperatura ambiente definida nos padrões, de acordo com a classe climática estipulada no rótulo informativo. É recomendado não utilizar o frigorífico fora dos limites estipulados em termos de eficiência de arrefecimento.

Recomendações

- Se o aparelho não for utilizado por um longo período de tempo (por exemplo durante as férias de Verão) desligue da tomada e limpe o aparelho e deixe a porta aberta para evitar o aparecimento de caruncho e cheiros.
- Para que o aparelho deixe de funcionar de modo permanente, desligue a ficha da tomada (para limpar e quando as portas são deixadas abertas)

Conselhos para poupar energia

1. Instalar o aparelho numa sala fresca e arejada, ao abrigo da luz solar directa e de fontes de calor (radiador, forno... etc). Caso contrário, utilizar uma placa isolante.
2. Deixar arrefecer os alimentos e bebidas quentes fora do aparelho.
3. Quando colocar bebidas e líquidos, estes devem ser tapados. Caso contrário a humidade aumenta no aparelho. Por consequência, o tempo de trabalho aumenta. Cobrir bebidas e líquidos ajuda a prevenir cheiros e alterações no sabor.
4. Quando colocar alimentos e bebidas, não deixar a porta do frigorífico aberta muito tempo.
5. Manter todas as tampas incluídas no frigorífico fechadas. (compartimento para legumes etc).
6. Manter as juntas da porta limpas e rebatíveis. Substitua as juntas se estiverem gastas.

PARTE 7. AS PARTES E COMPARTIMENTOS DO ELETRODOMÉSTICO

Este eletrodoméstico não se destina a ser encastrado.

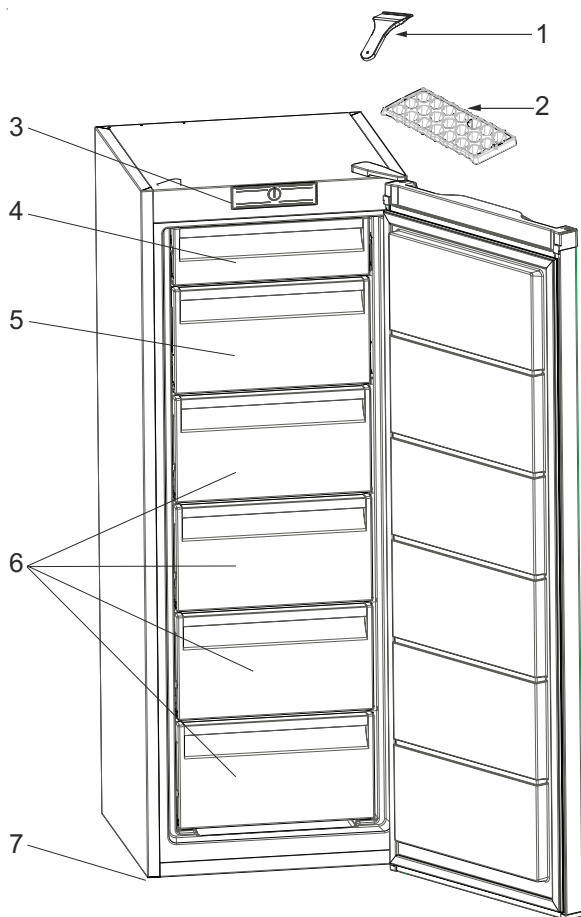

Esta apresentação é apenas para informação sobre as partes do eletrodoméstico.

As partes podem variar conforme o modelo.

1. Raspador de plástico
2. Cuvete de gelo
3. Termóstato
4. Tampa do compartimento superior do congelador
5. Tampa do compartimento inferior do congelador
6. Gavetas do compartimento do congelador
7. Pé nivelador

Compartimento para congelados (congelador): A utilização eficiente da energia é garantida pela configuração, com as gavetas e os compartimentos na posição de stock.

PARTE - 8.

DADOS TÉCNICOS

A informação técnica encontra-se na placa de classificação localizada no lado interno do aparelho e na etiqueta energética. O código QR na etiqueta energética fornecida com o aparelho fornece uma ligação web para a informação relacionada com o desempenho do aparelho, informação que se encontra disponível na base de dados EPREL da UE. Guarde a etiqueta energética para referência futura, juntamente com o manual do utilizador e todos os outros documentos fornecidos com este aparelho. Pode também encontrar a mesma informação na EPREL através do link <https://eprel.ec.europa.eu> bem como o nome do modelo e número do produto que se encontra na placa de classificação do aparelho. Ver o link www.theenergylabel.eu para mais informações detalhadas sobre a etiqueta energética.

PARTE - 9.

INFORMAÇÃO PARA INSTITUTOS DE TESTES

O aparelho destinado a qualquer verificação do seu EcoDesign deve estar em conformidade com a norma EN 62552. Os requisitos de ventilação, dimensões do suporte para enbutir e folgas mínimas da retaguarda devem ser conforme as indicações presentes no no Capítulo 4 deste Manual do Utilizador. Por favor, contacte o fabricante caso necessite de mais alguma informação, incluindo planos de carga.

PARTE - 10.

SERVIÇO E CUIDADO AO CLIENTE

Ao contactar com o nosso Centro de Serviço Autorizado, certifique-se de que tem consigo os seguintes dados disponíveis: Modelo, Número de Série e Índice de Serviço. A informação pode ser encontrada na placa de classificação do aparelho. Sujeito a alterações sem aviso prévio. As peças sobressalentes originais para alguns componentes específicos estão disponíveis por um mínimo de 7 ou 10 anos, com base no tipo de componente e contando a partir da data da colocação no mercado da última unidade do modelo.

Visite o nosso site em:
www.voxelectronics.com

