



HR Perilica-sušilica rublja / Korisnički priručnik



WDM14610-T14EC

Hvala vam što ste odabrali ovaj proizvod.

Ovaj korisnički priručnik sadrži važne informacije o sigurnosti te upute o radu i održavanju vašeg uređaja.

Prije korištenja uređaja odvojite vrijeme da biste pročitali ovaj priručnik i sačuvajte ga za buduće korištenje.

Ikona	Vrsta	Značenje
	UPOZORENJE	Rizik od opasne ozljede ili smrti
	RIZIK OD STRUJNOG UDARA	Rizik od opasnog napona
	POŽAR	Upozorenje; Rizik od požara / zapaljivi materijali
	OPREZ	Rizik od ozljede ili oštećenja imovine.
	VAŽNO / NAPOMENA	Ispravan rad sustava

SADRŽAJ

1. SIGURNOSNE UPUTE	1
1.1 Općenita Sigurnosna upozorenja	2
1.2 Tijekom uporabe	8
1.3 Pakiranje i okoliš.....	9
1.4 Informacije o uštedi	9
2. TEHNIČKE SPECIFIKACIJE	10
3. PREGLED UREĐAJA	11
3.1 Opći izgled	11
4. INSTALACIJA	11
4.1 Skidanje transportnih vijaka.....	11
4.2 Podešavanje postolja / Podešavanje prilagodljivih kočnica	12
4.3 Strujni priključak	12
4.4 Priključak crijeva za dovod vode	12
4.5 Priključak za odvod vode.....	13
5. PREGLED UPRAVLJAČKE PLOČE	13
5.1 Ladica za deterdžent	14
5.2 Odjeljci	14
5.3 Programski gumb	15
5.4 Elektronički zaslon.....	15
6. UPORABA VAŠE PERILICE RUBLJA	15
6.1 Priprema vašeg rublja.....	15
6.2 Stavljanje rublja u stroj	16
6.3 Dodavanje deterdženta u perilicu-sušilicu	16
6.4 Rukovanje perilicom-sušilicom	17
6.5 Odabir programa	17
6.6 Sustav za automatsko prepoznavanje pola punjenja	17
6.7 Dodatne funkcije	17
6.8 Tipka za pokretanje / privremeno zaustavljanje.....	21
6.9 Zaštita od djece	21
6.10 Prekidanje programa	21
6.11 Kraj programa	21
7. TABLICA PROGRAMA	23
8.1 Upozorenje	27
8.2 Filtri dovoda vode	27
8.3 Filtar pumpe.....	27
8.4 Ladica za deterdžent	28
9. Tijelo / Doboš	29
10. OTKLANJANJE POTEŠKOĆA	31
11. AUTOMATSKA UPOZORENJA O POGREŠKAMA I ŠTO RADITI	31
12. OPIS ENERGETSKE OZNAKE I UŠTEDA ENERGIJE	32

1. SIGURNOSNE UPUTE

Radni napon / frekvencija	(220-240) V~/50Hz
Ukupna struja (A)	10
Pritisak vode (mpa)	Maksimalno 1 Mpa / Minimalno 0. 1Mpa
Ukupna snaga (W)	2200
Maksimalna količina rublja (suhog) (kg)	10
Maksimalni kapacitet sušenja (kg)	6

- Nemojte postaviti stroj na tepih ili tlo koje može spriječiti ventilaciju baze.
- Aparat nije namijenjen za uporabu osobama (uključujući djecu) sa smanjenim fizičkim, osjetilnim ili mentalnim sposobnostima ili nedostatkom iskustva i znanja, osim ako su pod nadzorom ili ako su upućeni o uporabi uređaja od strane osobe odgovorne za njihovu sigurnost.
- Djecu mlađu od 3 godine treba držati dalje od uređaja ako nisu pod stalnim nadzorom.
- Ako dođe do kvara kabela za napajanje, nazovite najbliži ovlašteni servis radi zamjene.
- -Upotrebljavajte samo novu cijev za dovod vode koja je isporučena sa strojem za spojeve za dovod vode stroja. Nikada nemojte upotrebljavati stare, korištene ili oštećene cijevi za dovod vode.
- Djeca se ne smiju igrati s aparatom. Čišćenje i održavanje ne smiju obavljati djeca bez nadzora.



NAPOMENA: Za mekanu kopiju ovog

Korisničkog priručnika, molimo kontaktirajte sljedeću adresu: „washingmachine@standardtest.info“. U vašem e-mailu, molimo pošaljite naziv modela i serijski broj (20 cifara) koji možete naći na vratima uređaja.

Da biste osigurali vašu sigurnost i sigurnost drugih, molimo vas pročitajte sljedeće sigurnosne mjere opreza prije uporabe ili instaliranja vaše perilice-sušilice rublja.



Vaša perilica-sušilica je jedino za uporabu u kućanstvu. Uporabom perilice u profesionalne (komercijalne) svrhe gubite prava na jamstvo.

Ovaj priručnik je pripremljen za više od jednog modela tako da vaš uređaj možda nema neke značajke opisane u njemu. Iz tih razloga, važno je obratiti pozornost na sve značajke prigodom čitanja priručnika o uporabi.

1.1 Općenita Sigurnosna upozorenja

Prije postavljanja vaše Perilice-Sušilice rublja, skinite četiri transportne blokade i gumene podloške sa stražnjega dijela stroja.

- Vaše jamstvo ne pokriva štetu izazvanu vanjskim čimbenicima kao što su požar, poplava i drugi izvori štete.
- Zadržite ovaj korisnički priručnik za buduću uporabu te ga predajte narednom korisniku.
- Temperatura okoline koja je potrebna za rad vaše perilice-sušilice rublja je 15-25°.
- Pri temperaturi ispod 0 °C, crijeva se mogu

pokidati ili elektronička kartica možda neće ispravno raditi.

- Molimo uvjerite se da u odjeći stavljenoj u vašu Perilicu-sušilicu rublja nema stranih predmeta kao čavli, igle, upaljači i novčići.
- Na perilici-sušilici rublja ne smiju se nataložiti vlakna.
- Mogu se izgraditi ostaci na deterdžentu i omekšivačima izloženim zraku na dulje vremensko razdoblje. Jedino stavljajte omekšivač ili deterdžent u ladicu na početku svakog pranja.
- Isključite iz struje perilicu-sušilicu rublja te isključite opskrbu vodom ako je perilica-sušilica rublja ostavljena dulje vrijeme van uporabe. Također preporučamo ostaviti vrata otvorenim da bi se spriječilo stvaranje vlage unutar perilice-sušilice rublja.
- U vašoj perilici-sušilici rublja mogu se nalaziti ostaci vode kao rezultat provjera kvalitete tijekom proizvodnje. Ovo ne utječe na rad vaše perilice-sušilice rublja.
- Držite vrećicu s korisničkim priručnikom koju ste dobili iz perilicu-sušilicu rublja van domašaja djece i beba da biste spriječili rizik od gušenja.
- Pakiranje perilice-sušilice može biti opasno po djecu. Ne dopuštajte djeci da se igraju s pakiranjem ili s malim dijelovima iz perilice-sušilice rublja.
- Programe pretpranja upotrebljavajte samo za vrlo zaprljano rublje.
- Nemojte prekoračiti maksimalno punjenje za odabrani program pranja.
- U slučaju pogreške, isključite iz struje vašu

perilicu-sušilicu te isključite dovod vode. Ne pokušavajte sami popraviti vašu perilicu-sušilicu rublja. Popravke treba provesti jedino ovlašteni serviser.

- Nikada ne otvarajte ladicu za deterdžent dok perilica-sušilica radi.
- Nikada ne otvarajte na silu vrata dok perilica-sušilica rublja radi.
- Molimo slijedite upute proizvođača glede uporabe regeneratora tkanine ili bilo kojih sličnih proizvoda koje namjeravate koristiti u vašoj perilici-sušilici rublja.
- Nemojte zaustavljati vašu perilicu-sušilicu rublja prije nego što se završi faza sušenja odabranog programa. Ako to morate učiniti, brzo izvadite svo rublje i odmah raširite sve artikle na odgovarajuću površinu kako bi se osušili.
- Uređaj se ne smije napajati putem vanjskog uređaja za uključivanje, kao što je vremenski brojač, ili povezivati sa strujnim krugom koji komunalne službe redovno uključuju ili isključuju.
- Uređaj se ne smije instalirati iza zaključanih vrata, iza pomičnih vrata ili iza vrata sa šarkama postavljenim suprotno od onih perilice-sušilice, ako to sprječava potpuno otvaranje vrata sušilice-perilice.
- Postavite vašu perilicu-sušilicu na mjesto gdje se može potpuno ventilirati najbolje na mjesto koje ima konstantnu cirkulaciju zraka.

SIGURNOSNA UPOZORENJA

- Morate pročitati ova upozorenja. Zanemarivanje ovih upozorenja može izložiti vas i druge riziku od fatalnih ozljeda.

RIZIK OD POŽARA

- Nemojte doticati odvodno crijevo ili bilo kakvu ispražnjenu vodu dok vaša Perilica-sušilica rublja radi. Visoke temperature uključuju dovodjenje u nepriliku rizikom od požara.
- Otvorite širom vrata nakon procesa sušenja. Nemojte dodirivati staklo na vratima. Doseći će visoke temperature te mogući rizik od opekline.

RIZIK OD STRUJNOG UDARA

Nemojte priključivati vašu Perilicu-sušilicu rublja na strujno napajanje uporabom produžnih kabela.

- Oštećen kabel napajanja ili utikač mogu izazvati požar ili strujni udar. Kada su oštećeni, potrebno ih je zamijeniti, a to može učiniti samo kvalificirano osoblje.
- Nikada nemojte vaditi utikač iz utičnice povlačenjem kabela. Uvijek držite utikač.
- Nikada ne dodirujte strujni kabel/utikač vlažnim rukama jer to može prouzročiti kratak spoj ili strujni udar.
- Ne dodirujte vašu Perilicu-sušilicu rublja ako su vam ruke ili noge vlažni.
- Ako dođe do kvara kabela za napajanje, nazovite najbliži ovlašteni servis radi pomoći.

Rizik od eksplozije

- Temeljito isperite sve kemikalije, kao što je odstranjivač mrlja, s vaših odjevnih predmeta prije početka programa pranja i sušenja. Ako propustite učiniti isto može izazvati rizik od eksplozije kada se koristi funkcija sušenja.

Rizik od požara

- Nemojte držati zapaljive ili eksplozivne tekućine u blizini vašeg stroja.
- Rublje upriano tvarima kao što su ulje za kuhanje, aceton, alkohol, nafta, kerozin, sredstva za uklanjanje mrlja, terpentini, vosak i sredstva za uklanjanje voska prije sušenja u sušilici treba oprati u vreloj vodi s dodatnom količinom deterdženta.
- Nemojte koristiti kuglu/uređaj za deterdžent ako ste odabrali program pranja i sušenja jer to može izazvati opasnost od požara.
- Nemojte sušiti vaše rublje pod uvjetima navedenim ispod jer isti predstavljaju rizik od požara:
 - Ako rublje nije oprano.
 - Ako mrlje od ulja nisu prethodno tretirane prije početka programa pranja ili sušenja.
 - Rublje koje je čišćeno industrijskim kemikalijama.
 - Rublje koje ima visoku količinu spužve, pjene, gume ili dijelova nalik gumi i modne detalje.
 - Artikle kao što su gumena pjena (pjena od lateksa), kape za tuširanje, voodootporni tekstil, artikli obloženi gumom i odjeća ili jastuci s gumenom pjenom ne treba sušiti u procesu sušenja uređaja.
 - Punjeni ili oštećeni artikli (kao jastuci ili jakne). Gumena spužva predstavlja rizik od požara tijekom procesa sušenja.
- Nikada ne koristite proizvode koji sadrže otapala u vašoj perilici-sušilici.

- Molimo uvjerite se da u odjeći stavljenoj u vašu Perilicu-sušilicu rublja nema stranih predmeta kao čavli, igle, upaljači, šibice i novčići.

⚠️ Opasnost od pada i ozljede

- Nemojte se penjati na vašu perilicu-sušilicu rublja.
- Uvjerite se da crijeva i kabeli ne prouzroče opasnost od zaplitanja.
- Nemojte okretati vašu Perilicu-sušilicu rublja naopako ili na njenu stranu.
- Nemojte podizati vašu perilicu-sušilicu rublja korištenjem vrata ili ladice za deterdžent.
- Uvjerite se da crijeva i kabeli ne prouzroče opasnost od zaplitanja.

⚠️ Da biste izbjegli rizik od ozljede, molimo budite pozorni kada pomičete vašu perilicu-sušilicu rublja. Ista je teška i preporučamo da najmanje dvije osobe pomiču vašu perilicu-sušilicu rublja.

⚠️ Sigurnost djece

- Ne dopuštajte djeci da se igraju sa strojem.
- U blizini uređaja nemojte ostavljati djecu bez nadzora. Djeca se mogu zaključati u stroju.
- Staklo na vratima i površina stroja mogu postati ekstremno vrela tijekom rada stroja. Ne dopuštajte djeci da dotiču stroj; isti može oštetiti njihovu kožu.
- Pakiranje perilice-sušilice može biti opasno po djecu. Ne dopuštajte djeci da se igraju s pakiranjem ili s malim dijelovima iz perilice-sušilice rublja.
- Ako se deterdžent ili materijali za čišćenje progutaju ili dođu u dodir s kožom ili očima, može

doći do trovanja ili iritacije. Materijale za čišćenje držite izvan dohvata djece.

1.2 Tijekom uporabe

- Ne puštajte kućne ljubimce blizu stroja.
- Molimo uvjerite se da ste uklonili sve materijale za pakiranje i zaštitne vrpce sa vanjske strane vaše perilice-sušilice rublja, unutar doboša i unutar ladice za deterdžent prije korištenja. Provjerite ima li bilo kakvih vidljivih oštećenja. Nemojte instalirati ili koristiti vašu perilicu-sušilicu rublja ako je oštećena.
- Vaša perilica-sušilica rublja samo je za uporabu u kućanstvu te namijenjena jedino pranju i sušenju artikala koji su specificirani na etiketi od proizvođača da se mogu prati i sušiti te da su materijali sastavljeni od ručno perive vune ili tkanine od mješavine vune kao i satena, čipke, svile i drugih odjevnih predmeta koji se mogu prati ručno. Nemojte koristiti vašu perilicu-sušilicu rublja u bilo koje svrhe koje nisu navedene u korisničkom priručniku.
- Ovim se uređajem mogu koristiti djeca starija od 8 godina i osobe sa smanjenim fizičkim, osjetilnim ili mentalnim sposobnostima ili nedostatkom iskustva i znanja ako su pod nadzorom ili ako su upućeni u korištenje uređaja na siguran način te razumiju moguće opasnosti. Djeca se ne smiju igrati s aparatom. Čišćenje i održavanje ne smiju obavljati djeca bez nadzora.
- Vašu perilicu-sušilicu mora instalirati jedino ovlašteni serviser. Instaliranje od bilo koga osim ovlaštenog servisera može izazvati poništenje vašeg jamstva.

1.3 Pakiranje i okoliš

ODGOVORNO ODLAGANJE PAKIRANJA I STAROG STROJA

Uklanjanje materijala pakiranja

Materijali pakiranja štite vašu perilicu-sušilicu od bilo kakvih oštećenja koja se mogu javiti tijekom transporta. Molimo vas reciklirajte materijal pakiranja.

Korištenje recikliranih materijala smanjuje uporabu sirovih materijala te smanjuje stvaranje otpada.

1.4 Informacije o uštedi

Neke važne informacije za dobivanje najučinkovitije uporabe vaše perilice-sušilice.

- Količina rublja koju stavljate u perilicu-sušilicu rublja ne treba premašivati navedenu maksimalnu količinu. Izbjegnite prepunjavanje da biste omogućili vašem stroju da radi učinkovitije.
- Potrošnju struje i vode ćete uštediti ako ne koristite funkciju pretpranja za normalno i blago zaprljano rublje.

CE Objava o usklađenosti

Objavljujemo da naši proizvodi zadovoljavaju primjenjive europske direktive, odredbe i propise te zahtjeve navedene u spomenutim standardima.

Zbrinjavanje stare perilice-sušilice



Simbol na proizvodu ili njegovom pakiranju ukazuje da se proizvod ne može tretirati kao kućni otpad. Umjesto toga treba ga predati sabirnoj točki za recikliranje električne i elektroničke opreme. Osiguravanjem da je proizvod pravilno odložen, pomažete preveniranje negativnih posljedica po okoliš i ljudsko zdravlje, koje se u suprotnom mogu izazvati neprikladnim rukovanjem otpadom ovog proizvoda. Za više informacija o recikliranju ovog proizvoda, molimo kontaktirajte lokalni gradski ured, vaš servis za odlaganje kućnog otpada ili dućan gdje ste kupili proizvod.

2. TEHNIČKE SPECIFIKACIJE

Maksimalna količina rublja (suhog) (kg)	10,0
* Maksimalni kapacitet sušenja (kg)	6,0
Brzina okretaja centrifuge (o/min)	1400
Broj programa	15
Radni napon / frekvencija (v / hz)	220 – 240 / 50
Pritisak vode (mpa)	Maksimalni: 1 Minimalni: 0,1
Dimenzije (V x Š x D)(mm)	845x597x582

3. PREGLED UREĐAJA

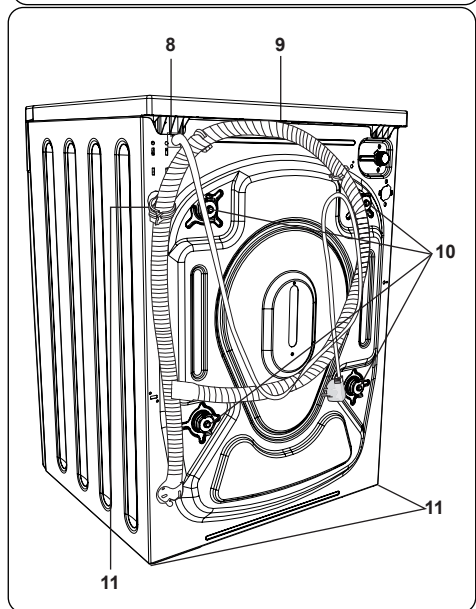
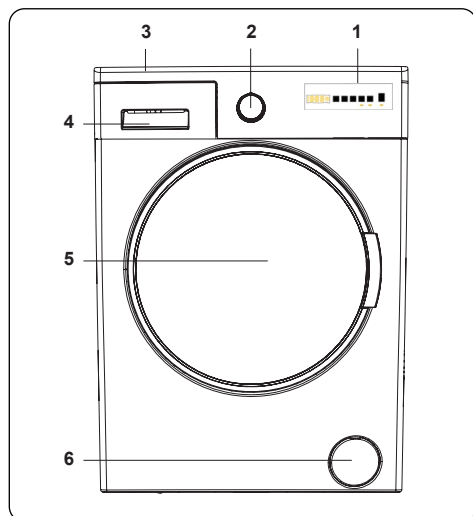

3.1 Opći izgled

1. Elektronički zaslon
2. Programski gumb
3. Gornja ladica
4. Ladica za deterdžent
5. Doboš
6. Poklopac filtra pumpe
7. Nestanak struje

8. Odvodno crijevo
9. Transportni zavrtnji
10. Prilagodljivo postolje
11. Plastični držač odvodnog crijeva: (Ne uklanjajte držač; to će utjecati na rad stroja).

4. INSTALACIJA

4.1 Skidanje transportnih vijaka

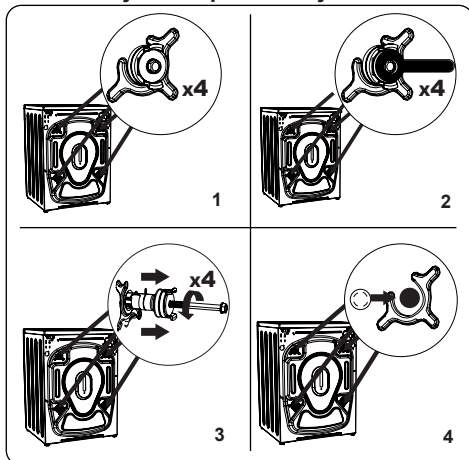

1. Prije uporabe perilice-sušilice rublja, odstranite 4 sigurnosna vijka koji se upotrebljavaju u svrhe prijevoza i gumene razmaknice na stražnjoj strani perilice-sušilice. Ako ne skinete vijke mogu izazvati teške vibracije, buku i neispravnost perilice-sušilice te poništenje jamstva.
2. Odstegnite transportne vijke okretanjem suprotno smjeru kazaljke na satu odgovarajućim odvijačem.
3. Skinite transportne vijke ravnim povlačenjem.
4. Postavite plastične zatamnjujuće poklopce iz vreće za pribor u praznine na mjestu odvađenih transportnih vijaka. Transportni vijci se trebaju čuvati za narednu uporabu.

OPAPOMENA: Skinite transportne vijke prije prve uporabe perilice-sušilice. Manje koje se pojavljuju uslijed uporabe perilice-sušilice s transportnim vijcima se izvan opsega jamstva.

4.2 Podešavanje postolja / Podešavanje prilagodljivih kočnica

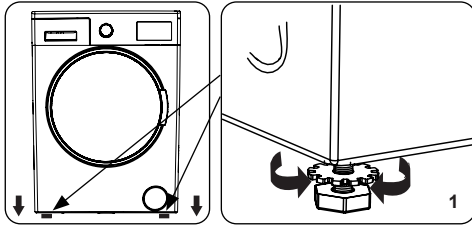

1. Ne instalirajte vašu perilicu-sušilicu na površine (kao tepih) koje će spriječiti ventiliranje baze.
- Da biste osigurali tihi rad vaše perilice-sušilice te rad bez vibriranja instalirajte je na tvrdi površinu.
- Možete podesiti razinu vaše perilice-sušilice korištenjem prilagodljivog postolja.
- Odstegnite plastični navrtanj za zaključavanje.

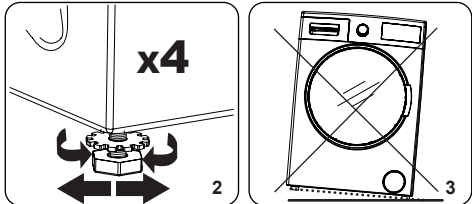

2. Za podizanje visine perilice-sušilice, okrenite postolje u smjeru kazaljke na satu. Za smanjenje visine perilice-sušilice, okrenite postolje u smjeru suprotnom od kazaljke na satu.
- Kada je perilica-sušilica na željenoj razini, pričvrstite navrtnje za zaključavanje njihovim okretanjem u smjeru kazaljke na satu.
3. Nikada ne umećite karton, drvo ili druge slične materijale za podešenje razine perilice-sušilice.
- Pri čišćenju poda gdje je smještena perilica-sušilica, pazite da ne poremetite razinu perilice-sušilice.

4.3 Strujni priključak

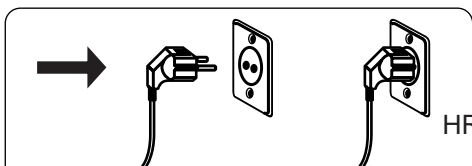

- Vaša Perilica-sušilica rublja iziskuje strujno napajanje od 220-240V, 50 .
- Napojni kabel vaše perilice-sušilice je opremljen utikačem s uzemljenjem. Ovaj utikač treba uvijek biti umetnut u utičnicu uzemljenjem od 10 amp.
- Ako nemate podesnu utičnicu i osigurač u skladu s ovime, molimo uvjerite se da je rad obavljen od kvalificiranog električara.
- Ne preuzimamo odgovornost za štetu koja se javi uslijed uporabe opreme bez uzemljenja.

OPAPOMENA: Korištenje vaše perilice-sušilice s niskim naponom će izazvati smanjenje životnog ciklusa vaše perilice-sušilice i ograničenu uporabu.

4.4 Priključak crijeva za dovod vode

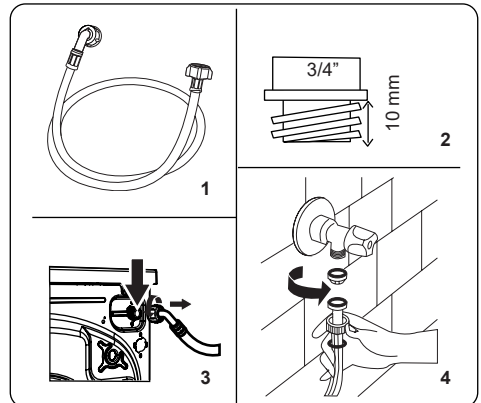

1. Vaša perilica-sušilica može imati ili jedinični priključak crijeva za dovod vode (hladne) ili dvostruki priključak crijeva za dovod vode (vruća i hladna) ovisno od specifikacija perilice-sušilice. Crijevo s bijelom kapičom treba pripojiti na priključak za hladnu vodu i crijevo s crvenom kapičom na priključak za vruću vodu (ako je prisutan).
- Za sprječavanje curenja vode na spojevima, opskrbljena su 1 ili 2 navrtnja u pakiranju s crijevom (ovisno od specifikacija vaše perilice-sušilice). Pričvrstite ove navrtnje na kraj(eve) priključka crijeva za dovod vode koji se priključuje na opskrbu vodom.
2. Priključite nove priključke crijeva za dovod vode na slavinu s navojem od 3/4

- Priključite kraj priključka crijeva za dovod vode s bijelim poklopcem na bijeli zasun za dovod vode sa stražnje strane perilice-sušilice i kraj crijeva s crvenim poklopcem na crveni zasun za dovod vode (ako je prisutan).
 - Ručni pričvrstite priključke. Ako imate bilo kakvih dvojbi, kontaktirajte vodoinstalatera.
 - Protok vode s pritiskom od 0, 1-1 mpa će omogućiti vašoj perilici-sušilici da radi uz optimalnu učinkovitost (pritisak od 0, 1 ma znači da će više od 8 litara vode proticati u minuti kroz potpuno otvorenu slavinu).
3. Čim napravite sve priključke, pažljivo pustite snabdijevanje vode i provjerite da li negdje curi.
 4. Uvjerite se da novi priključci crijeva za dovod vode nisu zaklopljena, zapetljena, uvrnuta ili skrhana.
 - Ako vaša perilica-sušilica ima priključak crijeva za dovod tople vode, temperatura vruće vode ne treba biti veća od 70°C.

OPAPOMENA: Vaša perilica-sušilica rublja mora jedino biti priključena na vaše snabdijevanje vodom korištenjem opskrbljenog novog punjenja crijeva. Stara crijeva ne smijete ponovno koristiti.

4.5 Priključak za odvod vode

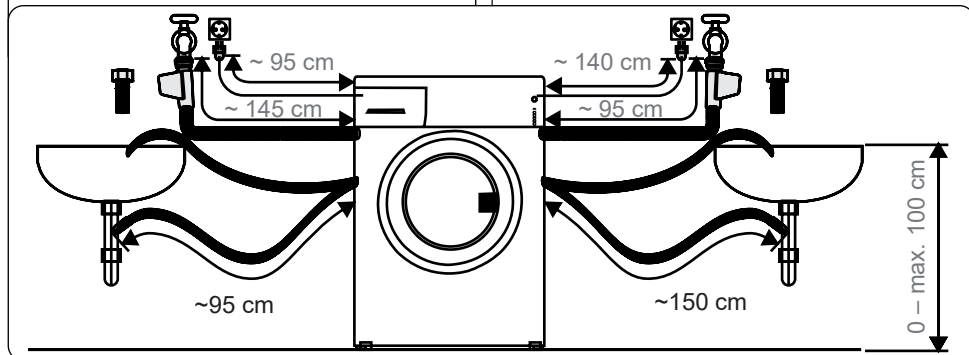
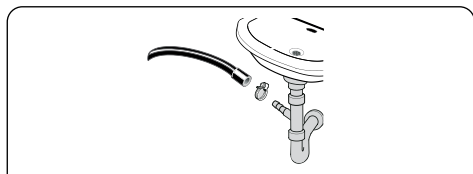

- Priključite crijevo za odvod vode na statičnu slavinu ili na ispusno koljeno kućnog slivnika, korištenjem dodatne opreme.
- Nikada nemojte pokušavati produljiti crijevo za odvod vode.
- Nemojte stavljati crijevo za odvod vode vaše perilice-sušilice u kontejner, kantu ili kadu.
- Uvjerite se da crijevo za odvod vode nije uvijeno, zamršeno, skrhano ili produljeno.
- Crijevo za odvod vode mora biti instalirano na najvišoj visini od 100 cm od poda.

5. PREGLED UPRAVLJACKE PLOČE

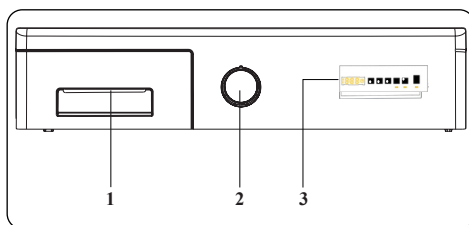

1. **Ladica za deterdžent**
2. **Programski gumb:** S pomoću programskog gumba možete odabrati program za pranje/sušenje vašeg rublja. Okrenite programski gumb u smjeru kazaljke na satu ili suprotno smjeru kazaljke na satu za odabir željenog programa. Uvjerite se da je izbor podešen točno na odabranom programu.
3. **Elektronički zaslon**

5.1 Ladica za deterdžent

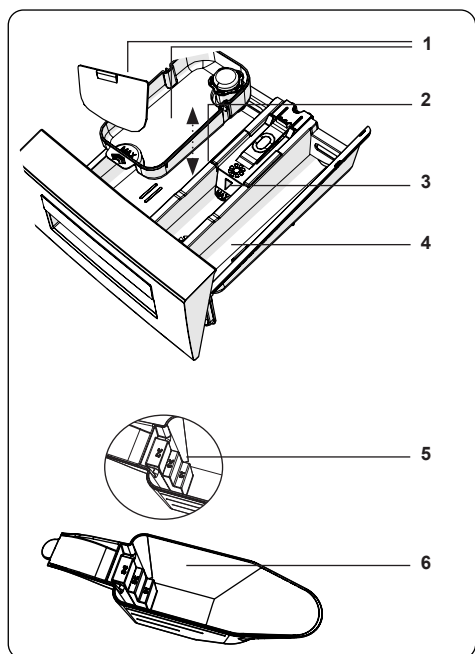
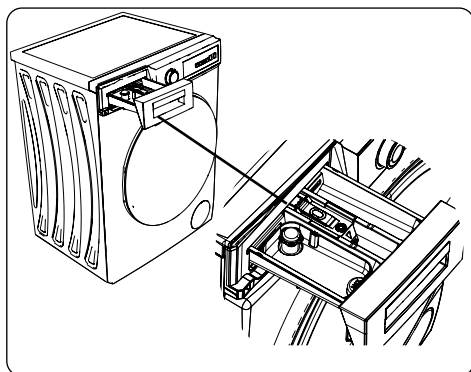

1. Privici za tekući deterdžent
2. Odjeljak deterdženta za glavno pranje
3. Odjeljak za omekšivač
4. Odjeljak deterdženta za pretpranje
5. Razine praškastog deterdženta
6. Mjerica za praškasti deterdžent (*)

(*)Specifikacije perilice-sušilice mogu se razlikovati ovisno o kupljenom proizvodu.

5.2 Odjeljci

Odjeljak deterdženta za glavno pranje:

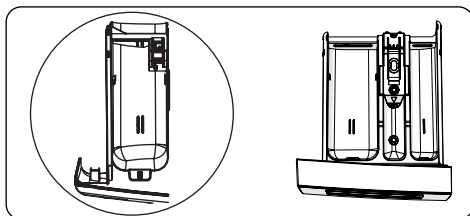

Ovaj odjeljak je za tekuće ili praškaste deterdžente ili odstranjivače kamena. Ploča s razinama tekućeg deterdženta bit će opskrbljena unutar vaše perilice-sušilice. (*)

Odjeljak za regenerator tkanine, štirku, deterdžent:

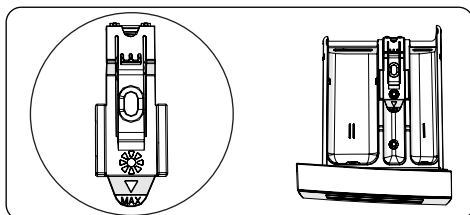

Ovaj odjeljak je za omekšivače, regeneratore ili štirku. Slijedite upute na pakiranju. Ako omekšivači ostavljaju ostatke nakon uporabe, probajte ih razrijediti korištenjem tekućeg omekšivača.

Odjeljak deterdženta za pretpranje:

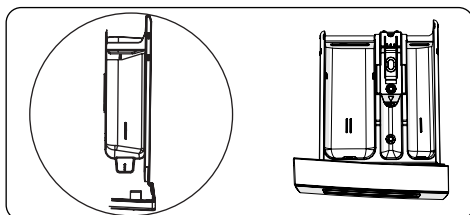

Ovaj odjeljak trebate koristiti jedino kada je odabrana značajka pretpranja. Preporučamo korištenje značajke pretpranja samo za veoma zaprljano rublje. (*)Specifikacije perilice-sušilice mogu se razlikovati ovisno o kupljenom proizvodu.

5.3 Programski gumb

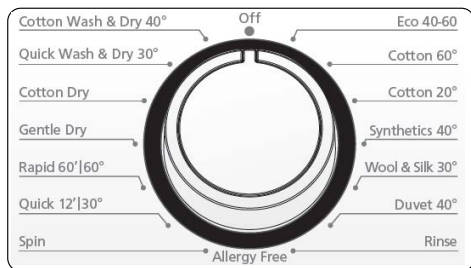

- Za odabir željenog programa, okrenite programski gumb u smjeru kazaljke na satu ili u smjeru suprotnom kazaljki na satu dok se oznaka na točkama za biranje programa ne podesi na željeni program.
- Pobrinite se da programski gumb postavite točno na željeni program.

5.4 Elektronički zaslon

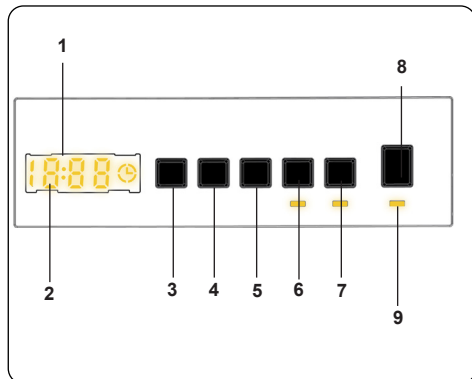

- Elektronički zaslon
- Digitalni zaslon
- Tipka za podešavanje temperature vode
- Tipka za podešavanje broja okretaja
- Dodatna funkcija odgode početka pranja
- Odabir trajanja sušenja
- Odabir opcije sušenja
- Tipka za pokretanje / privremeno zaustavljanje
- Svjetiljka tipke za pokretanje / privremeno zaustavljanje

Zaslonska ploča prikazuje mjerač vremena odgode pranja (ako je podešen), odabir temperature, brzinu centrifuge, bilo koje odabrane dodatne funkcije. Zaslonska

ploča prikazuje „End(Kraj)“ kada je odabrani program završen. Zaslonska ploča također prikazuje pojavu pogreške na vašoj perilici-sušilici.

6. UPORABA VAŠE PERILICE RUBLJA

6.1 Priprema vašeg rublja

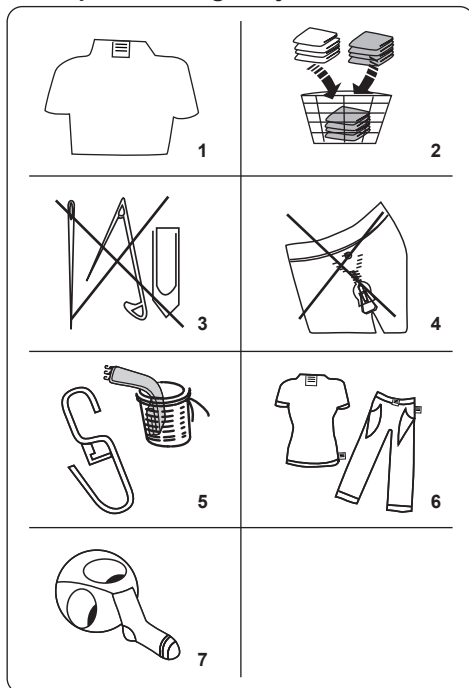















- Slijedite upute za održavanje date na oznakama vaše odjeće.
 - Sortirajte vaše rublje sukladno vrsti (pamuk, sintetika, osjetljivo rublje, vuna itd.), temperaturu pranja (hladno, 30°, 40°, 60°, 90°) i stupanj zaprljanosti (blago zaprljano, zaprljano, jako zaprljano).
- Nikada nemojte prati šareno i bijelo rublje skupa.
 - Tamni tekstili mogu sadržati višak boje i trebate ih prati odvojeno nekoliko puta.
- Uvjerite se da nema metalnih materijala na vašem rublju ili u džepovima, ako ih ima uklonite ih.

⚠ OPREZ: Bilo kakvi kvarovi

koji se jave uslijed stranih materijala koji oštećuju vaš stroj nisu pokriveni jamstvom.

- Zatvorite zipove i pritegnite bilo kakve zakačaljke i petlje.
- Uklonite metalne ili plastične zakačaljke zavjesa ili ih stavite u mrežu ili vreću za pranje.
- Preokrenite tekstil kao što su hlače, pletiva, majice i dukserice.
- Perite čarape, rupčice i druge male stvari u mreži za pranje.

 Može se izbjeljivati	 Nemojte izbjeljivati	 Normalno pranje
 Maksimalna temperatura glačanja 150°C	 Maksimalna temperatura glačanja 200°C	 Nemojte glačati
 On treba suho očistiti	 Nemojte suho čistiti	 Sušite ravno
 Sušenje kapaњem	 Objesite da se osuši	 Nemojte sušiti prevrtanjem
 Dopušteno je suho čišćenje plinskim uljem, čistim alkoholom i R113.	 Perkloroetilni R11, R13, Petrolej	 Perkloroetilni, R11, R113, plinsko ulje

6.2 Stavljanje rublja u stroj

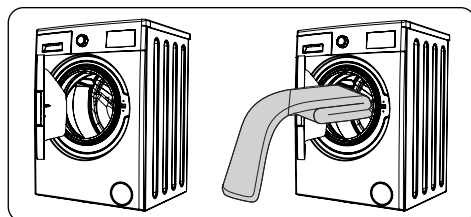

- Otvorite vrata vaše perilice-sušilice.
- Rasporedite vaše rublje podjednako u

perilici-sušilici.
OPAPOMENA: Vodite računa da ne prekoračite maksimalno punjenje doboša jer će to dati slabe rezultate pranja i izazvati gužvanje. Pogledajte tablice program pranja za informaciju o kapacitetima punjenja.

Sljedeća tablica prikazuje približne težine tipičnih vrsta rublja:

VRSTA RUBLJA	TEŽINA (g)
Ručnik	200
Posteljina	500
Bademantil	1200
Jorganski prekrivač	700
Jastučnica	200
Donje rublje	100
Stolnjak	250

- Stavite svaki komad rublja posebno.
- Provjerite da se niti jedno rublje nije zaglavilo između gume i vratiju.
- Lagano gurnite vrata dok ne kliknu da su zatvorena.

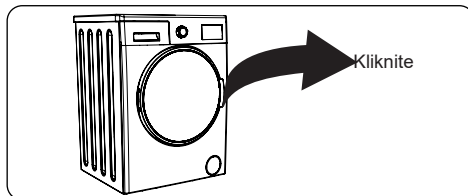

- Uvjerite se da su vrata sasvim zatvorena, u suprotnom program se neće pokrenuti.

6.3 Dodavanje deterđenta u perilicu-sušilicu

Količina deterđenta koju trebate staviti u perilicu-sušilicu ovisi o sljedećim kriterijima:

- Ako je vaša odjeća samo blago zaprljana, nemojte koristiti pretpranje. Stavite malu količinu deterđenta (kao što je specificirano od proizvođača) u odjeljak II ladice za deterđent.
- Ako je vaša odjeća jako zaprljana, odaberite program pretpranja te stavite ¼ deterđenta koji koristite u odjeljak I ladice za deterđent a ostatak u odjeljak II.
- Koristite deterđente proizvedene za

automatske perilice-sušilice rublja. Slijedite upute proizvođača o količini deterdženta koju koristite.

- U oblastima gdje je voda tvrda, bit će potrebno više deterdženta.
- Količina potrebnog deterdženta će se povećati ako je punjenje rubljem veće.
- Stavite omekšivač u središnji odjeljak ladice za deterdžent. Nemojte premašiti maksimalno dopuštenu razinu.
- Gusti omekšivači mogu izazvati začepljenja ladice te ih treba razrijediti.
- Moguće je koristiti tekuće deterdžente za sve programe bez pretpranja. Da biste to učinili, skliznite ploču za razinu tekućeg deterdženta (*) u vodilje u odjeljak II ladice za deterdžent. Koristite crte na ploči kao vodič za punjenje ladice do potrebne razine.

(*)Specifikacije perilice-sušilice mogu se razlikovati ovisno o kupljenom proizvodu.

6.4 Rukovanje perilicom-sušilicom

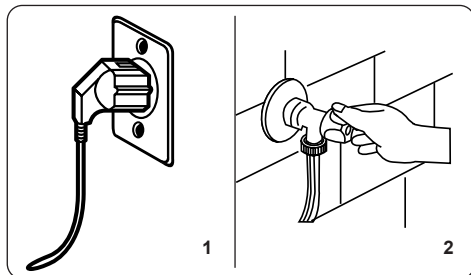

1. Priključite vašu perilicu-sušilicu na napajanje strujom.
 2. Uključite snabdijevanje vodom.
- Otvorite vrata perilice-sušilice.
 - Podjednako rasporedite vaše rublje u perilici-sušilici.
 - Lagano gurnite vrata dok ne kliknu da su zatvorena.

6.5 Odabir programa

Koristite tablice programa za odabir najpodesnijeg programa za vaše rublje.

6.6 Sustav za automatsko prepoznavanje pola punjenja

Perilica-sušilica je opremljena sustavom za automatsko prepoznavanje pola punjenja.

Ako stavite manje od pola od maksimalnog punjenja rublja u vašu perilicu-sušilicu ista će automatski podesiti funkciju pola punjenja, bez obzira na program koji ste odabrali. Ovo znači da će odabrani program oduzeti manje vremena za završetak pranja te koristiti manje vode i energije.

(*) Ovisi o modelu perilice rublja

6.7 Dodatne funkcije

1. Odabir temperature

Koristite tipku za podešavanje temperature vode za mijenjanje automatski programirane temperature vode za pranje.

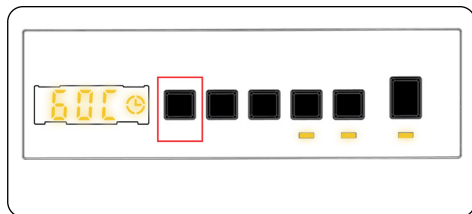

Kada odaberete program automatski je odabrana maksimalna temperatura za taj program. Za podešavanje temperature, pritisnite Tipku za podešavanje temperature vode dok se na digitalnom zaslonu ne prikaže željena temperatura..

Temperaturu vode za pranje možete postepeno smanjivati od maksimalne temperature do temperature hladnog pranja (- - C) pritiskom na tipku za podešavanje temperature vode.

2. Odabir brzine okretaja centrifuge

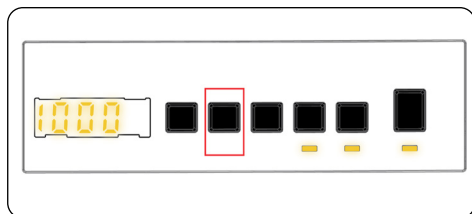

Kada odaberete program automatski je odabrana maksimalna brzina okretaja centrifuge.

Za podešavanje brzine centrifuge između maksimalne brzine centrifuge i opcije otkazivanja centrifugiranja (- - -) pritisnite tipku za brzinu centrifuge dok se ne prikaže željena brzina.

Ako ste preskočili brzinu centrifuge koju elite podesiti, nastavite pritiskati tipku za podešavanje brzine centrifuge dok se željena brzina ne prikaže ponovno.

3. Programator odgode pranja

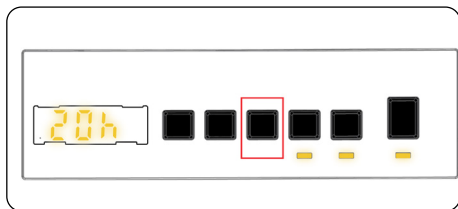

Možete koristiti ovu pomoćnu funkciju za odgodu vremena početka ciklusa pranja za 1 do

23 sati.

Za uporabu funkcije odgode pranja:

- Pritisnite jednom tipku za odgodu pranja.
- Prikazat će se "01h". Na elektroničkom zaslonu prikazat će se ☉.
- Pritisnite tipku za odgodu pranja dok ne dosegnete vrijeme nakon kojeg želite da perilica-sušilica počne ciklus pranja.
- Ako ste preskočili vrijeme odgode koje želite podesiti, možete nastaviti pritiskati tipku za odgodu dok ponovno ne dosegnete željeno vrijeme.
- Za uporabu funkcije odgode vremena, trebate pritisnuti tipku za Početak/pauzu da biste pokrenuli perilicu-sušilicu.
- Ako želite otkazati odgodu pranja:
 - Ako ste pritisnuli tipku za početak/pauzu za pokretanje perilice-sušilice, trebate samo jednom pritisnuti tipku za odgodu pranja. ☉ će se isključiti na elektroničkom zaslonu.
 - Ako niste pritisnuli tipku za početak/pauzu, pritisnite tipku za odgodu te je držite dok se ☉ ne isključi na elektroničkom zaslonu. ☉ će se isključiti na elektroničkom zaslonu.

NAPOMENA: U slučaju da

želite odabrati značajku pomoćne funkcije, ako LED svjetlo pomoćne funkcije nije upaljeno, to znači da se ova značajka ne koristi u programu pranja koji ste odabrali.

4. Izbor vremena sušenja :

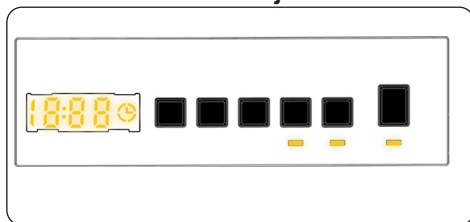

Ako nastavite pritiskati, prikazat će se opcije trajanja (0:30, 0:60, 0:90, 120 minuta). Odaberite željeno vremensko trajanje sušenja.

NAPOMENA: Ako jedna od gornjih opcija trajanja sušenja 30' 60' 90' 120' nije prikazana kada pritisnete tipku Vrijeme sušenja, isto nije omogućeno za odabrani program.

Tablica: Preporučena trajanja sušenja za količinu punjenja:

Programi vremena sušenja	
Količina rublja za sušenje	Preporučeno vrijeme sušenja
1 kg	30 minuta
2 kg	60 minuta
3,0 kg	90 minuta
3,5 kg	120 minuta
Ako je količina rublja koju se treba sušiti iznad 3,5 kg, preporučamo da odaberete sušenje bez potrebe od glačanja, sušenje vješalicom ili sušenje za glačanje.	

5. Odabir opcije sušenja:

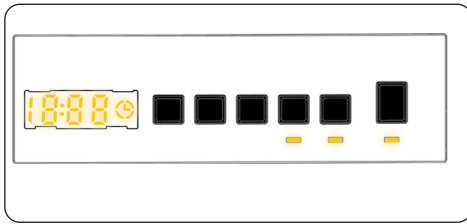

Pritiskanjem opcije sušenja, tipke „Opcija sušenja“, možete koristiti ovu funkciju sušenja za vaše rublje koje želite sušiti nakon pranja. Ako želite omogućiti ovu funkciju, trebate pritisnuti tipku za razinu sušenja nakon programa koji ste odabrali. Razina sušenja ima 3 vrste sušenja: „Sušenje bez potrebe za glačanjem“, „Sušenje vješalicom“, i „Sušenje za glačanje“. Ako je odabrana opcija razine sušenja, vrijeme na zaslonu će biti ažurirano. Vrijeme na zaslonu će se povećati kada se prebacuje sa sušenja za glačanje prema sušenju bez potrebe za glačanjem. Ako ne želite koristiti funkciju razine sušenja na kraju programa pranja, molimo vas pritisnite i zadržite tipku dok se njena LED lampica ne ugasi.

Ako odaberete vrijeme sušenja, prije svega, 30', 60', 90' ili 120' će se prikazati ovisno od izbora, nakon čega će vrijeme sušenja biti dodano odabranom programu i bit će prikazano ažurirano vrijeme.

6. Odabir opcije sušenja:

PROGRAM	ODABIRLJIVO/ NEODABIRLJIVO	VRSTA SUŠENJA	TVORNIČKA POSTAVKA	MOGUĆE OPCIJE		
				Opcija 1	Opcija 2	Opcija 3
Eco 40-60	S	Sušenje pamuka	-	Opcija 1	Opcija 2	Opcija 3
Pamuk 60°	S	Sušenje pamuka	-	Opcija 1	Opcija 2	Opcija 3
Pamuk 20°	S	Sušenje pamuka	-	Opcija 1	Opcija 2	-
Sintetika 40°	S	Nježno sušenje	-	Opcija 1	Opcija 2	Opcija 3
Vuna i svila 30°	NS	-	-	-	-	-
Poplun 40°	NS	-	-	-	-	-
Ispiranje	S	Sušenje pamuka	-	Opcija 1	Opcija 2	Opcija 3
Antialergijsko pranje	S	Sušenje pamuka	-	Opcija 1	Opcija 2	-
Centrifuga	S	Sušenje pamuka	-	Opcija 1	Opcija 2	Opcija 3
Brzo 12'130°	S	Sušenje pamuka	-	Opcija 1	-	-
Brže 60'160°	S	Sušenje pamuka	-	Opcija 1	Opcija 2	-
Nježno sušenje	S	Nježno sušenje	Opcija 2	Opcija 1	Opcija 2	Opcija 3
Sušenje pamuka	S	Sušenje pamuka	Opcija 2	Opcija 1	Opcija 2	Opcija 3
Brzo pranje i sušenje 30°	NS	Sušenje pamuka	Opcija 1	-	-	-
Pranje i sušenje pamuka 40°	S	Sušenje pamuka	Opcija 2	Opcija 1	Opcija 2	Opcija 3

S: Moguće odabrati NS: Nema odabrati

Razine trajanja sušenja koje se mogu odabrati				
Eco 40-60	30	60	90	120
Pamuk 60°	30	60	90	120
Pamuk 20°	30	60	90	120
Sintetika 40°	30	60	90	120
Vuna i svila 30°	-	-	-	-
Poplun 40°	-	-	-	-
Ispiranje	30	60	90	120
Antialergijsko pranje	30	60	90	120
Centrifuga	30	60	90	120
Brzo 12'130°	30	60	90	120
Brže 60'160°	30	60	90	120
Nježno sušenje	30	60	90	120
Sušenje pamuka	30	60	90	120
Brzo pranje i sušenje 30°	-	-	-	-
Pranje i sušenje pamuka 40°	30	60	90	120

6.8 Tipka za pokretanje / privremeno zaustavljanje

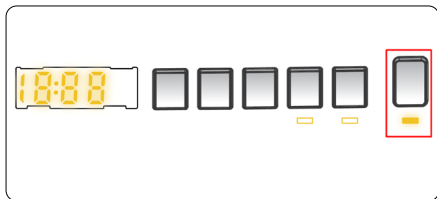

Pritiskom na tipku za pokretanje / privremeno zaustavljanje možete pokrenuti odabrani program ili privremeno zaustaviti program koji je u tijeku. Ako prebacite perilicu-sušilicu u stanje čekanja, na elektroničkom zaslonu zatrepérit će LED lampica simbola za pokretanje / privremeno zaustavljanje.

6.9 Zaštita od djece

Funkcija zaštite od djece vam omogućuje zaključavanje tipki tako da se ciklus pranja koji ste odabrali ne može promijeniti nenamjerno.

Za aktiviranje zaštite od djece, pritisnite i zadržite tipku 2 i 3 istodobno 3 sekunde. „CL“ će treperiti 2 sekunde na elektroničkom zaslonu kada je zaštita od djece aktivirana.

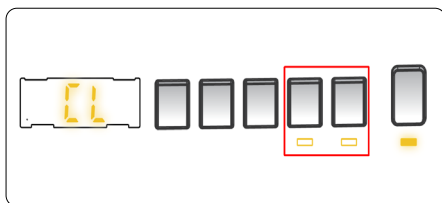

Ako je pritisnuta bilo koja tipka ili je promijenjen odabrani program putem programskog gumba dok je zaštita od djece aktivna, „CL“ simbol će treperiti 2 sekunde na elektroničkom zaslonu.

Ako je funkcija zaštite od djece aktivna i program je u tijeku, programski gumb je okrenut u položaj CANCEL (PREKID) i odabere se drugi program, prethodno odabrani program nastavlja se od trenutka zaustavljanja.

Za deaktiviranje zaštite od djece, pritisnite i zadržite tipku 2 i 3 istodobno 3 sekunde dok se „CL“ simbol ne ugasi na elektroničkom zaslonu.

6.10 Prekidanje programa

Za prekidanje programa u svako vrijeme:

1. Okrenite programski gumb u položaj STOP (zaustavljanje).
2. Vaša perilica-sušilica će zaustaviti postupak pranja i program će se prekinuti.
3. Okrenite programski gumb na bilo koji program za odvod vode iz perilice-sušilice.
4. Vaša perilica-sušilica će izbaciti nakupljenu vodu i prekinuti program.
5. Sada možete odabrati i pokrenuti novi program.



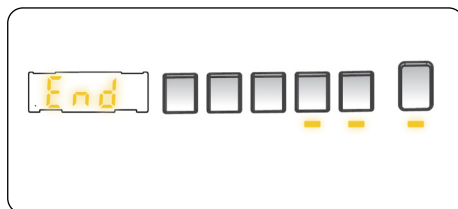



6.11 Kraj programa







Perilica-sušilica će se zaustaviti čim odabrani program pranja završi.

- Na elektroničkom zaslonu prikazat će se „END(ZAVRŠENO)“.
- Možete otvoriti vrata perilice-sušilice i izvaditi rublje.
- Vrata perilice-sušilice ostavite otvorenima kako bi se unutrašnjost perilice-sušilice osušila.
- Okrenite programski gumb u položaj STOP (zaustavljanje).
- Isključite perilicu-sušilicu iz napajanja.
- Isključite slavinu za vodu.

7. TABLICA PROGRAMA

Program	Eco 40-60	Pamuk 60°	Pamuk 20°
Odabirljive temperature pranja (°C)	40*, 60°	60*, 90°, 80°, 70°, 60°, 40°	20*, (Hladno pranje)
Maksimalni kapacitet pranja/sušenja (kg)	10.0 / 6.0	10.0 / 6.0	5.0 / 5.0
Odabirljiva brzina okretaja centrifuge (o/min)	„- -“ (Bez centrifuge), 400, 600, 800, 1000, 1200, 1400*	„- -“ (Bez centrifuge), 400, 600, 800, 1000, 1200, 1400*	„- -“ (Bez centrifuge), 400, 600, 800, 1000, 1200, 1400*
Vrsta rublja / objašnjenja	Pamuk otporan na toplotu i laneni materijali (donje rublje, posteljina, stolnjaci i ručnici) (najviše 3,5 kg)	Pamučni i laneni materijali (donje rublje, plahte, stolnjaci, ručnici (najviše 3,5 kg)	Blago zaprljano rublje, pamučni i laneni materijali (plahte, stolnjaci, ručnici (najviše 2,0 kg))
Odabirljive dodatne funkcije	„- -C“ (Hladno pranje) (Bez centrifuge),  „- -“	„- -C“ (Hladno pranje) (Bez centrifuge),  „- -“	„- -C“ (Hladno pranje) (Bez centrifuge),  „- -“
Odabirljive funkcije sušenja**			
Trajanje programa (minute)	239	275	103











Program	Sintetika 40°	Vuna i svila 30°	Poplun 40°
Odabirljive temperature pranja (°C)	40*, 30°, (Hladno pranje)	30*, (Hladno pranje)	40*, 30°, (Hladno pranje)
Maksimalni kapacitet pranja/sušenja (kg)	3.5 / 3.5	2.5	-
Odabirljiva brzina okretaja centrifuge (o/min)	„- -“ (Bez centrifuge), 400, 600, 800, 1000, 1200*	„- -“ (Bez centrifuge), 400, 600, 800*	„- -“ (Bez centrifuge), 400, 600, 800*
Vrsta rublja / objašnjenja	Sintetika i miješani sintetički materijali. (košulje sa sintetikom, bluže, čarape itd.)	Vuna i miješano vuneno rublje s etiketama za strojno pranje.	Za pranje vlaknastih popuna s oznakama strojno perivim. (maksimalno 2,5 kg)
Odabirljive dodatne funkcije	„- -C“ (Hladno pranje) (Bez centrifuge),  „- -“	„- -C“ (Hladno pranje) (Bez centrifuge),  „- -“	„- -C“ (Hladno pranje) (Bez centrifuge),  „- -“
Odabirljive funkcije sušenja**		-	-
Trajanje programa (minute)	110	43	97













⚠ NAPOMENA: TRAJANJE PROGRAMA MOŽE SE RAZLIKOVATI OVISNO O KOLIČINI RUBLJA, VRSTI VODE, TEMPERATURI OKOLINE I ODABRANIM DODATNIM FUNKCIJAMA.







(*) Uobičajene tvorničke postavke programa.

(**) Kada želite odabrati više od jedne dodatne funkcije, dodatne funkcije koje želite odabrati možda neće odgovarati jedna drugoj.

Nemojte sušiti ručnike, pamučne i lanene, te sintetičke i miješane sintetičke materijale skupa.
Za odabir sušenja najadekvatniji program sušenja za odjeću.

Program	Ispiranje	Antialergijsko pranje	Centrifuga
Odabirljive temperature pranja (°C)	(Hladno pranje)*	„60** , 50° , 40° , 30° (Hladno pranje)	(Hladno pranje)*
Maksimalni kapacitet pranja/sušenja (kg)	10.0 / 6.0	5.0 / 5.0	10.0 / 6.0
Odabirljiva brzina okretaja centrifuge (o/ min)	„ - - -“ (Bez centrifuge), 400, 600, 800, 1000, 1200, 1400*	„ - - -“ (Bez centrifuge), 400, 600, 800*	„ - - -“ (Bez centrifuge), 400, 600, 800, 1000, 1200, 1400*
Vrsta rublja / objašnjenja	Ovaj program može se koristiti za dodatno ispiranje nakon pranja.	Dječje rublje	Možete koristiti ovaj program za sve vrste rublja ako želite korak dodatnog ispiranja nakon ciklusa pranja./ Možete koristiti program odvoda za odvod vode akumulirane unutar perilice-sušilice (dodavanje ili vađenje rublja). Za aktiviranje programa odvoda, okrenite programski gumb na program za centrifugu/odvod. Nakon što ste odabrali „otkazana centrifuga“ korištenjem tipke pomoćne funkcije, program će se pokrenuti.
Odabirljive dodatne funkcije	„ - -C“ (Hladno pranje), „ - - -“ (Be  ntrifuge),	„ - -C“ (Hladno pranje), „ - - -“ ( centrifuge),  Z	„ - -C“ (Hladno pranje)  - -“ (Bez centrifuge),  - -“ (Bez
Odabirljive funkcije sušenja **	 	 	 
Trajanje programa (minute)	30	201	24

Program	Brzo 12'130°	Brže 60'160°	Nježno sušenje
Odabirljive temperature pranja (°C)	30**,(Hladno pranje)	60** , 50° , 40° , 30° , (Hladno pranje)	-
Maksimalni kapacitet pranja/sušenja (kg)	2.0 / 2.0	5.0 / 5.0	3.5
Odabirljiva brzina okretaja centrifuge (o/ min)	„ - - -“ (Bez centrifuge), 400, 600, 800*	„ - - -“ (Bez centrifuge), 400, 600, 800, 1000, 1200 1400*	-
Vrsta rublja / objašnjenja	Za pranje manje zaprljanog rublja, šarenih i lanenih materijala za malo kao 15 minuta. Napomena: Budući da je vrijeme pranja kratko, potrebno je manje deterdženta nego u ostalim programima. Trajanje programa će se produžiti ako perilica-sušilica prepozna nestabilnost tijekom neispravnog punjenja.	Uobičajeno zaprljano rublje, pamučne, šarene i lanene tkanine. (Trajanje pranja za punjenja od 2 kg i manje je 30 minuta)	Pamučno rublje s etiketom za strojno pranje.
Odabirljive dodatne funkcije	„ - -C“ (Hladno pranje)  - -“ (Bez centrifuge),  - -“ (Bez	„ - -C“ (Hladno pranje)  - -“ (Bez centrifuge),  - -“ (Bez	„ - -C“ (Hl:  pranje),  °
Odabirljive funkcije sušenja **	 	 	 
Trajanje programa (minute)	12	60	100

Program	Sušenje pamuka	Brzo pranje i sušenje 30°	Pranje i sušenje pamuka 40°
Odabirljive temperature pranja (°C)	-	30** (Hladno pranje)	40***, 90°, 80°, 70°, 60°, 50°, 40°, 30°, (Hladno pranje)
Maksimalni kapacitet pranja/sušenja (kg)	6.0	0,5 kg (3 košulje)	6.0
Odabirljiva brzina okretaja centrifuge (o/min)	-	800*	1400*
Vrsta rublja / objašnjenja	Pamučno rublje s etiketom za strojno pranje.	Pamučno, šareno i laneno rublje s etiketom za strojno pranje. Napomena: Stroj automatski određuje trajanje programa u skladu s količinom rublja u stroju.	Pamučni i laneni materijali (donje rublje, plahte, stolnjaci, ručnici (najviše 4,0 kg))
Odabirljive dodatne funkcije	„-C“(Hladno pranje), 	„-C“(Hladno pranje), 	„-C“(Hladno pranje), 
Odabirljive funkcije sušenja **	 	-	 
Trajanje programa (minute)	180	29	540

! NAPOMENA: TRAJANJE PROGRAMA MOŽE SE RAZLIKOVATI OVISNO O KOLIČINI RUBLJA, VRSTI VODE, TEMPERATURI OKOLINE I ODABRANIM DODATNIM FUNKCIJAMA.

(*) Uobičajene tvorničke postavke programa.

(**) Kada želite odabrati više od jedne dodatne funkcije, dodatne funkcije koje želite odabrati možda neće odgovarati jedna drugoj.

Nemojte sušiti ručnike, pamučne i lanene, te sintetičke i miješane sintetičke materijale skupa.
Za odabir sušenja najadekvatniji program sušenja za odjeću.

Eco 40-60 program omogućuje čišćenje normalno zaprljanog pamučnog rublja označenog za pranje na 40°C ili 60°C, skupa u istom ciklusu, te da se ovaj program koristi radi usklađivanja sa zakonodavstvom EU o eko-dizajnu.

Ciklus pranja i sušenja omogućuje čišćenje normalno zaprljanog pamučnog rublja označenog za pranje na 40°C ili 60°C, skupa u istom ciklusu, i njegovo sušenje na isti način tako da se odmah može posložiti u ormar, te da se ovaj program koristi radi usklađivanja sa zakonodavstvom EU o eko-dizajnu.

- Za perilice-sušilice rublja za kućanstvo; ciklus pranja i sušenja omogućuje čišćenje normalno zaprljanog pamučnog rublja označenog za pranje na 40°C ili 60°C, skupa u istom ciklusu, i njegovo sušenje na isti način tako da se odmah može posložiti u ormar, te da se ovaj program koristi radi usklađivanja sa zakonodavstvom EU o eko-dizajnu.
- Najučinkovitiji programi u smislu uštede energije su općenito oni koji se provode na nižim temperaturama i duljim trajanjem.
- Punjenje perilice-sušilice rublja za kućanstvo do kapaciteta predviđenog od proizvođača za odgovarajuće programe će doprinijeti uštedi energije i vode.
- Vrijednosti trajanja programa, potrošnje energije i potrošnje vode mogu varirati sukladno težini i vrsti punjenja za pranje, odabranih dodatnih funkcija, vode iz slavine i temperature okoline.
- Preporučano je koristiti tekući deterdžent za programe pranja na niskoj temperaturi. Količina deterdženta koja se koristi može varirati ovisno o količini rublja i razini zaprljanosti rublja. Molimo slijedite preporuke proizvođača o deterdžentu za količinu deterdženta koju koristite.
- Buka i sadržaj preostale vlage su pod utjecajem brzine centrifuge. Viša brzina centrifuge u fazi centrifugiranja, viša buka i niži sadržaj preostale vlage.
- Možete pristupiti bazi podataka proizvoda gdje su pohranjene informacije o modelu čitanjem QR koda na energetske oznaci.

Naziv programa	Procijenjen kapacitet kg	Potrošnja energije kWh/ciklus			Trajanje programa Sati: Minuta			Potrošnja vode Litara/Ciklusa			Maks. Temperatura °C			Preostali sadržaj vlage % 1400 okr/min		
		Procijenjen kapacitet	1/2 Punjenja	1/4 Punjenja	Procijenjen kapacitet	1/2 Punjenja	1/4 Punjenja	Procijenjen kapacitet	1/2 Punjenja	1/4 Punjenja	Procijenjen kapacitet	1/2 Punjenja	1/4 Punjenja	Procijenjen kapacitet	1/2 Punjenja	1/4 Punjenja
Pamuk 90°	10	2.20			03:21			76			81			53%		
Pamuk 60°	10	1.28			04:35			65			48			53%		
Eco 40-60	10	1.36	0.49	0.32	03:59	3:00	3:00	60	50	40	49	28	23	53%	53%	53%
Sintetika 40°	3.5	0.72			01:50			52			52			53%		
Biže 60/160°	5	0.85			01:00			36			58			53%		
Pamuk 20°	5	0.22			01:43			46			20			53%		
Pranje i Susenje	6	4.63	2.46		9:00	5:00		100	66		38	27				

7.1 Informacije o sigurnosti

- Koristite samo deterdžente, omekšivače i druge dodatke pogodne za automatske perilice rublja. Višak pjene može se javiti i sustav automatske apsorpcije se aktivira uslijed prekomjerne uporabe deterdženta.
- Preporučamo periodično čišćenje perilice rublja na svaka 2 mjeseca. Za periodično pranje koristite program čišćenja bubnja. Ako vaša perilica nema program čišćenja bubnja, koristite program Pamuk-90. Kada je potrebno, koristite odstranjivače kamenca proizvedene specifično samo za perilice rublja.
- Nikada ne otvarajte na silu vrata dok Perilica rublja radi. Vrata perilice možete otvoriti 2 minute nakon završetka pranja. *
- Nikada ne otvarajte na silu vrata dok Perilica rublja radi. Vrata će se otvoriti odmah nakon završetka ciklusa pranja. *
- Postupci instaliranja i popravke trebaju uvijek biti provedeni od ovlaštenog servisera da bi se izbjegli mogući rizici. Proizvođač neće biti odgovoran za štete koje mogu nastati zbog provedbi procedura od neovlaštenih osoba.

(*) Specifications may vary depending on the machine purchased.

8. ČIŠĆENJE I ODRŽAVANJE

8.1 Upozorenje

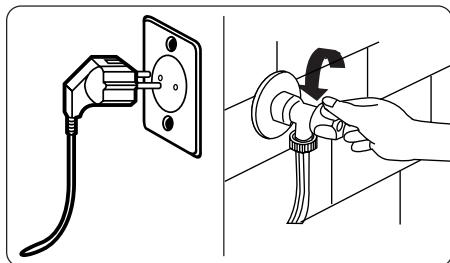

Isključite vaše strujno napajanje te izvadite utikač iz utičnice prije obavljanja održavanja i čišćenja vaše perilice-sušilice.

Isključite snabdijevanje vodom prije početka održavanja i čišćenja vaše perilice-sušilice.

⚠ OPREZ: Nemojte koristiti otapala, abrazivna sredstva za čišćenje, sredstva za čišćenje stakla ili agense za univerzalno čišćenje za čišćenje vaše Perilice-sušilice rublja. Isti mogu oštetiti plastične površine i druge dijelove kemikalijama koje sadrže.

8.2 Filtri dovoda vode

Filtri dovoda vode štite vašu perilicu-sušilicu od ulaska prljavštine i stranih materijala. Preporučamo čišćenje ovih filtera kada vaša perilica-sušilica ne može primiti dovoljno vode, iako je opskrba vodom uključena i slavina otvorena. Preporučamo čišćenje vaših filtera dovoda vode na svaka 2 mjeseca.

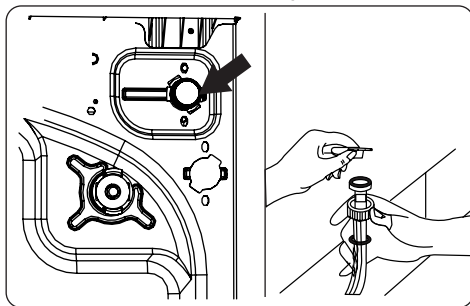

- Odvijte crijevo(a) za dovod vode sa Perilice-sušilice rublja.
- Za skidanje filtra dovoda vode sa zasuna dovoda vode, koristite par kliješta dugog nosa za nježno navlačenje plastične šipke u filter.
- Drugi filter odvoda vode smješten je na kraju slavine za crijevo za dovod vode. Za skidanje drugog filtra dovoda vode koristite par kliješta dugog nosa za nježno navlačenje plastične šipke u filter.
- Očistite filter temeljito mekanom četkom te operite sapunastom vodom i temeljito isperite. Ponovno vratite filter nježnim guranjem istog na svoje mjesto.

⚠ OPREZ: Filtri i zasun dovoda vode mogu se začepiti uslijed kvalitete vode ili odsustva potrebnog održavanja i mogu izazvati kvar. Ovo može izazvati curenje vode. Bilo koji kvarovi tog tipa su izvan opsega jamstva.

8.3 Filtar pumpe

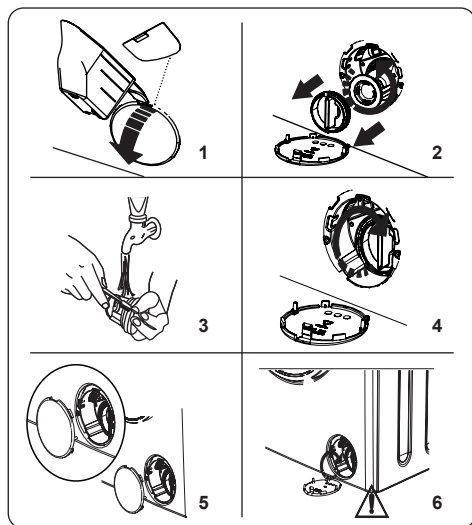

Sustav filtra pumpe vaše Perilice rublja produljuje život pumpe sprječavanjem ulaska mucica u vašu perilicu. Preporučamo čišćenje filtra pumpe svaka 2 mjeseca.

Filtar pumpe je smješten iza poklopca u prednjem donjem desnom kutu.

Da biste očistili filtarsku pumpu:

1. Možete koristiti lopaticu praška za pranje (*) koja je snabdjevena s vašom perilicom ili ploču za razinu tekućeg deterdženta za otvaranje poklopca pumpe.
 2. Stavite kraj lopatice za prašak ili ploču za razinu tekućeg deterdženta na otvor poklopca te nježno pritisnite unazad. Poklopac će se otvoriti.
- Prije otvaranja poklopca filtra, stavite kontejner ispod poklopca filtra za skupljanje preostale vode u perilici.
 - Odstegnite filter okretanjem u smjeru suprotno od kazaljke na satu i izvadite ga vučenjem. Pričekajte da se voda ispusti.

OPAZUJTE: Ovisno od količine vode u perilici, možda ćete trebati prazniti kontejner za prikupljanje vode nekoliko puta.

3. Uklonite sve strane materijale iz filtra mekanom četkicom.
4. Nakon čišćenja, vratite filtarsku pumpu okretanjem u smjeru kazaljke na satu.

5. Pri zatvaranju poklopca filtra, uvjerite se da je montaža unutar poklopca na mjestu otvora na prednjoj strani ploče.
6. Zatvorite poklopac filtra.

UPOZORENJE: Voda u pumpi može biti vruća, pričekajte dok se ohladi prije obavljanja bilo kakvog čišćenja ili održavanja

(*)Specifikacije perilice-sušilice mogu se razlikovati ovisno o kupljenom proizvodu.

8.4 Ladica za deterdžent

Upotreba deterdženta može tijekom vremena izazvati stvaranje ostataka u ladici za deterdžent. Preporučamo vam da izvadite ladicu za deterdžent svaka 2 mjeseca da biste očistili nataložene ostatke.

Za vađenje ladice za deterdžent:

- Povucite ladicu unaprijed dok je sasvim ne izvučete.

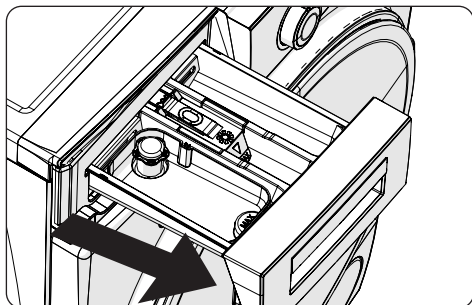

- Pritisnite regiju prikazanu dolje unutar ladice za deterdžent koju ste povukli do kraj, i nastavite vući te izvadite ladicu za deterdžent s njenog mjesta.

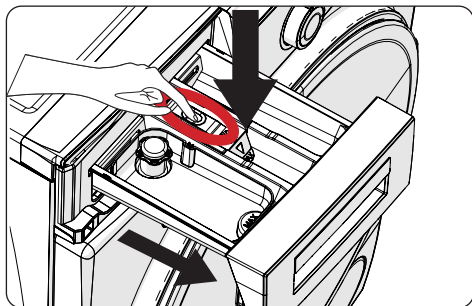

- Sklonite ladicu za deterdžent i demontirajte zapušać za tekućinu.

Očistite temeljito kako biste potpuno uklonili bilo kakve ostatke omekšivača. Vratite zapušač za tekućinu nakon čišćenja i provjerite da li je ispravno smješten.

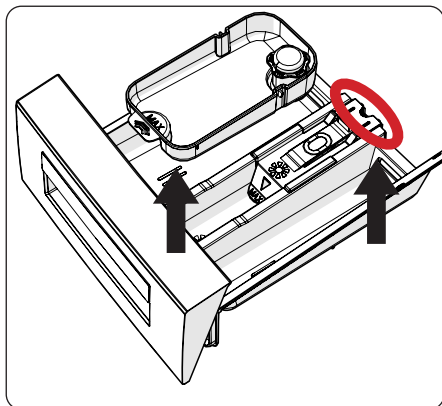

- Isperite četkom i većom količinom vode.
- Prikupite na jedno mjesto ostatke unutar proreza ladice za deterdžent tako da isti ne padnu u perilicu-sušilicu.
- Isušite ladicu za deterdžent ručnikom ili suhom krpom te vratite natrag.

! Nemojte prati vašu ladicu za deterdžent u perilici posuđa.

Pomagalo za tekući deterdžent(*)

Za čišćenje i održavanje pomagala za razinu tekućeg deterdženta, skinite pomagalo s njegove lokacije kao što je prikazano na slici ispod, i temeljito očistite ostatke deterdženta. Vratite pomagalo. Uvjerite se da nema ostataka materijala u sifonu.

(*) Specifikacije perilice-sušilice mogu se razlikovati ovisno o kupljenom proizvodu.

9. Tijelo / Doboš

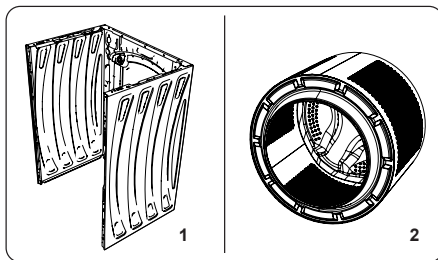

1. Tijelo

Koristite umjerena, neabrazivna sredstva za čišćenje, ili sapun i vodu, za čišćenje vanjskih crijeva. Osušite brisanjem mekanom krpom.

2. Doboš

Ne ostavljajte metalne predmete kao igle, spajalice za papir, novčiće itd. u vašoj perilici-sušilici. Ovi predmeti stvaraju mrlje od hrđe u dobošu. Za čišćenje takvih mrlja od hrđe koristite sredstvo za čišćenje bez klora i slijedite upute proizvođača glede sredstva za čišćenje. Nikada ne koristite žičanu vunu ili slične tvrde predmete za čišćenje mrlja od hrđe.

10. OTKLANJANJE POTEŠKOĆA

Popravlak vaše perilice-sušilice treba provesti ovlaštenu servisera. Ako vaša perilica-sušilica treba popravlak ili ako ne možete riješiti neko pitanje u svezi informacija navedenim niže, tada trebate sljedeće:

- Isključite vašu perilicu-sušilicu iz strujnog napajanja.
- Isključite snabdijevanje vodom.

POGREŠKA	MOGUĆI UZROK	OTKLANJANJE POTEŠKOĆA
Vaša perilica-sušilica ne počinje raditi.	Perilica-sušilica nije priključena na napajanje.	Priključite utikač perilice-sušilice.
	Osigurači su neispravni.	Zamijenite osigurače.
	Nema strujnog napajanja.	Provjerite struju.
	Tipka za pokretanje / privremeno zaustavljanje nije pritisnuta.	Pritisnite Tipku za pokretanje / privremeno zaustavljanje
	Programski gumb je u položaju „stop(zaustavljeno)“.	Okrenite programski gumb u željeni položaj.
	Vrata perilice-sušilice nisu pravilno zatvorena.	Zatvorite vrata perilice-sušilice.
Vaša perilica-sušilica ne prima vodu.	Slavina za vodu je zatvorena.	Otvorite slavinu za vodu.
	Možda je crijevo za dovod vode uvrnuto.	Provjerite crijevo za dovod vode i odvrnite ga.
	Crijevo za dovod vode je začepljeno.	Očistite filtre crijeva za dovod vode. (*)
	Filtar dovoda je začepljen.	Očistite filtre dovoda. (*)
	Vrata perilice-sušilice nisu pravilno zatvorena.	Zatvorite vrata perilice-sušilice.
Vaša perilica-sušilica ne ispušta vodu.	Crijevo za odvod vode je začepljeno ili uvrnuto.	Provjerite crijevo za odvod, zatim ga očistite ili odvrnite.
	Filtar pumpe je začepljen.	Očistite filtari pumpe. (*)
	Rublje je previše nabijeno skupa u dobošu.	Rasporedite vaše rublje podjednako u perilici-sušilici.
Vaša perilica-sušilica vibrira.	Postolje nije podešeno.	Podesite postolje. (**)
	Transportni vijci pričvršćeni za transport nisu skinuti.	Skinite transportne vijke s perilice-sušilice. (**)
	Malo punjenje doboša.	Ovo neće spriječiti rad vaše perilice-sušilice.
	Vaša perilica-sušilica je prepunjena rubljem ili rublje nije jednako raspoređeno.	Nemojte pretrpavati doboš. Rasporedite vaše rublje podjednako u doboš.
	Vaša perilica-sušilica stoji na tvrdj površini.	Nemojte podešavati vašu perilicu-sušilicu rublja na tvrdj površini.
Višak pjene se stvara u ladicj za deterđent.	Korišćena je veća količina deterđenta od potrebne.	Pritisnite Tipku za pokretanje / privremeno zaustavljanje Da biste zaustavili pjenu, razrijedite jednu žlicu omekšivača u 1/2 litre vode i sipajte u ladicu za deterđent. Pritisnite Tipku za pokretanje / privremeno zaustavljanje nakon 5-10 minuta.
	Korišten je pogrešan deterđent.	Koristite samo deterđente proizvedene za automatske perilice-sušilice rublja.

POGREŠKA	MOGUĆI UZROK	OTKLANJANJE POTEŠKOĆA
Nezadovoljavajući rezultati pranja.	Vaše pranje je previše prljivo za odabrane programe.	Koristite informacije iz tablica programa za odabir najpogodnijeg programa.
	Korištena je manja količina deterdženta od potrebne.	Koristite količinu deterdženta kao što je navedeno na pakiranju.
	Ima previše rublja u vašoj perilici-sušilici.	Provjerite da li je prekoračen maksimalni kapacitet za odabrani program.
Nezadovoljavajući rezultati pranja.	Tvrda voda.	Slijedite upute proizvođača o uvećanju količini deterdženta koju koristite.
	Vaše rublje je previše nabijeno skupa u dobošu.	Provjerite da li je vaše rublje raspoređeno.
Čim se perilica-sušilica napuni vodom, voda se ispušta.	Kraj crijeva za odvod vode je prenisko za perilicu-sušilicu.	Provjerite da li je crijevo za odvod vode na podesnoj visini. (**)
Ne pojavljuje se voda u dobošu tijekom pranja.	Nema pogreške. Voda je u dijelu doboša koji ne vidite.
Rublje ima ostatke deterdženta.	Neotapajuće čestice nekih deterdženata mogu se pojaviti na vašem rublju kao bijele točkice.	Provedite dodatno ispiranje, ili očistite vaše rublje četkom nakon što se osuši.
Sive točkice se pojavljuju na rublju.	Prisutno je neobrađeno ulje, krema ili mast na vašem rublju.	Koristite količinu deterdženta kao što je navedeno na pakiranju pri sljedećem pranju.
Ciklus centrifuge se ne provodi ili se provodi kasnije od očekivanog.	Nema pogreške. Aktiviran je kontrolni sustav za neuravnoteženo punjenje.	Kontrolni sustav za neuravnoteženo punjenje će pokušati raširiti vaše rublje. Ciklus centrifuge će početi odmah nakon širenja vašeg rublja. Napunite doboš ravnomjerno za naredno pranje.

(*) Više informacija možete pronaći u poglavlju o održavanju i čišćenju perilice-sušilice.

(**) Vidite odjeljak o instaliranju vaše perilice-sušilice.

11. AUTOMATSKA UPOZORENJA O POGREŠKAMA I ŠTO RADITI

Perilica rublja je opremljena ugrađenim sustavom za otkrivanje kvarova, a kvarovi su naznačeni kombinacijom treperećih svjetala operacija pranja. Najčešći kodovi kvarova prikazani su u nastavku.

ŠIFRA POGREŠKE	MOGUĆI KVAR	ŠTO UČINITI
E01	Vrata vaše perilice-sušilice nisu pravilno zatvorena.	Zatvorite vrata pravilno dok ne čujete škljocanje. Ako se na perilici-sušilici i dalje prikazuje poruka o kvaru, isključite je, odspojite od napajanja i obratite se najbližem ovlaštenom servisu bez odlaganja.
E02	Pritisak vode ili razina vode unutar perilice-sušilice mogu biti niski.	Provjerite je li slavina odmurna do kraja. Možda je glavni dovod vode prekinut. Ako se problem nastavi, vaša perilica-sušilica će se zaustaviti automatski. Isključite perilicu-sušilicu iz struje, zatvorite slavinu i obratite se najbližem ovlaštenom serviseru.
E03	Kvar pumpe ili začepljen filtar pumpe ili kvar električnog priključka pumpe.	Očistite filtar pumpe. Ako se problem nastavi, obratite se najbližem ovlaštenom servisu. (*)
E04	U perilici-sušilici se nalazi prevelika količina vode.	Perilica-sušilica će samostalno ispustiti vodu. Čim se voda ispusti, isključite vašu perilicu-sušilicu te izvadite utikač iz struje. Zatvorite slavinu i obratite se najbližem ovlaštenom serviseru.

(*) Više informacija možete pronaći u poglavlju o održavanju i čišćenju perilice-sušilice.



<https://www.voxelectronics.com>
callcentar@voxelectronics.com



52379785

