



VOX
ELECTRONICS

SRP



УПУТСТВО ЗА УПОТРЕБУ **TV LED 39ADS662B**
УПУТСТВО ЗА УПОТРЕБУ **TV UHD 43ADS662B**

! PAŽNJA

Postoji opasnost od strujnog udara, ne otvarajte. Nemojte pokušavati da sami servisirate ovaj proizvod budući da Vas otvaranje i uklanjanje poklopca može dovesti u dodir sa visokim naponom ili drugim opasnostima. Svo servisiranje prepustite kvalifikovanom servisnom osoblju.

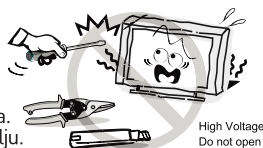

Ukoliko dođe do sledećih problema: Ugasite TV uređaj i odmah isključite kabl za napajanje iz utikača ukoliko dođe do nekog od narednih problema.

Zamolite svog prodavca ili servisni centar da daju uređaj na proveru ovlašćenom servisnom osoblju, ukoliko primetite:

- da je oštećen kabl za napajanje.
- da strujna utičnica nije odgovarajuća.
- da je TV uređaj oštećen, bilo da je ispušten, udaren ili da je nešto bačeno na njega.
- da je bilo kakva tečna ili čvrsta materija upala kroz otvore na kućištu.

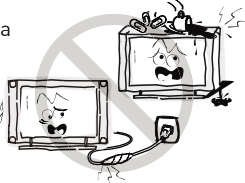

Kako biste smanjili opasnost od strujnog udara ne izlažite ovaj proizvod kiši ili vlazi.

Uređaj ne sme biti izložen kapanju ili prskanju i nikakvi predmeti napunjeni tečnošću, poput vaza, ne smeju stajati na uređaju.



Ekran i kućište se zagreju kada je TV u upotrebi. Ovo ne predstavlja neispravnost. U slučaju da se iz uređaja pojave dim, neobični zvuci ili neobičan miris:

- Odmah isključite dugme za napajanje strujom;
- Isključite strujni utikač iz utičnice;

Kontaktirajte svog prodavca ili servisni centar. Nikada nemojte pokušavati da sami vršite popravke budući da to može biti opasno.



Nikad nemojte gurati nikakve predmete kroz otvore na kućištu budući da oni mogu doći u dodir sa tačkama visokog napona ili sa delovima na kojima je moguće da dođe do kratkog spoja, što može rezultovati požarom ili strujnim udarom. Nikada nemojte prosipati nikakvu tečnost na uređaj. Budite posebno obazrivi u domaćinstvima u kojima ima dece. Uređaj nije predviđen za korišćenje od strane dece mlađe od 3 godine.



Nemojte preopterećivati zidne utičnice, produžne kablove ili adaptere preko njihovih kapaciteta budući da to može dovesti do požara ili strujnog udara.

Kablovi za napajanje treba da budu postavljeni tako da ne postoji verovatnoća da će se na njih zgaziti niti da će biti uklešteni predmetima postavljenim iznad ili na njih, pri čemu posebnu pažnju treba obratiti na kablove na delovima na kojima se nalaze priključci, adapteri i na mesto na kome kablovi izlaze iz uređaja. Utikač za priključenje na strujnu mrežu se koristi kao uređaj za prekid napajanja. On treba da ostane lako dostupan i ne treba da bude zaklonjen tokom namenskog korišćenja. Pobrinite se da utaknete kabl za napajanje sve dok ne bude čvrsto priključen. Prilikom uklanjanja kabla za napajanje, pobrinite se da držite strujni utikač kada vadite priključak iz utičnice, nemojte vaditi priključak tako što ćete vući kabl. NIKADA nemojte dodirivati utikač ili kabl za napajanje mokrim rukama. Da biste isključili uređaj sa strujne mreže, utikač morate da izvucete iz strujne utičnice, tako da treba da osigurate da strujni utikač uvek bude lako dostupan.

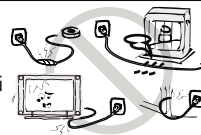

Važna sigurnosna uputstva i održavanje

Važna sigurnosna uputstva

Nemojte gurati ili grebati prednji filter i nemojte stavljati nikakve predmete na TV uređaj. Slika može biti nejednaka ili se ekran može oštetiti.



Da biste izbegli požar, nikakav direktni izvor plamena, poput upaljenih sveća, ne treba postavljati na uređaj.

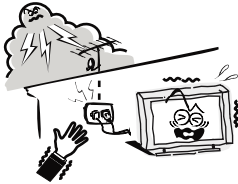

Spoljni antenski sistem ne treba da se nalazi u blizini nadzemnih elektroenergetskih vodova ili drugih strujnih kola ili strujnih kola električnog osvetljenja, ili na mestu gde može da padne na takve vodove ili strujna kola. Prilikom instalacije spoljnog antenskog sistema treba biti posebno pažljiv kako se ne bi dodirnuli takvi vodovi i strujna kola budući da kontakt sa njima može biti fatalan. Obezbediti da televizor ne visi preko ivice nameštaja na kome stoji.

Kada nije u upotrebi

Ukoliko nećete koristiti TV uređaj nekoliko dana, TV uređaj treba isključiti sa strujne mreže iz sigurnosnih razloga i radi zaštite životne sredine. Kako TV uređaj nije isključen iz struje kada je TV isključen putem dugmeta za režim pripravnosti („Stand-By“), izvucite utikač iz strujne utičnice kako biste u potpunosti isključili TV. Međutim, neki TV uređaji možda poseduju funkcije koje zahtevaju da TV uređaj ostane u režimu pripravnosti kako bi ispravno funkcionisale. U slučaju grmljavine odmah isključite TV uređaj iz utičnice. Nikada nemojte dodirivati antensku žicu tokom grmljavine.



Nemojte izvlačiti utikač povlačenjem kabla; Nikada nemojte dodirivati utikač mokrim rukama.



Nemojte izvlačiti utikač povlačenjem kabla; Nikada nemojte dodirivati utikač mokrim rukama.

Instalacija



Ventilaciju ne bi trebalo zaklanjati pokrivanjem ventilacionog otvora predmetima poput novina, stolnjaka, zavesa itd. Oko uređaja treba ostaviti najmanje 10 cm prostora zarad odgovarajuće ventilacije.

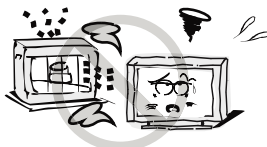

Proizvod bi trebalo da se nalazi dalje od izvora toplote poput radijatora, grejalica, šporeta ili drugih proizvoda (uključujući pojačala) koji proizvode toplotu. Postavite uređaj u takav položaj da ekran ne bude izložen direktnoj sunčevoj svetlosti. Najbolje je imati meko, indirektno osvetljenje prilikom gledanja i izbegavati potpuno mračno okruženje i odsjaje sa ekrana jer oni mogu izazvati zamor očiju. Držite TV uređaj podalje od bilo kakve opreme koja emituje elektromagnetno zračenje.

Važna sigurnosna uputstva i održavanje

Važna sigurnosna uputstva



Nemojte postavljati uređaj na nestabilna kolica, postolje, sto ili policu. Uređaj može pasti i tako izazvati ozbiljne telesne povrede kao i oštećenje proizvoda. Koristite samo na kolicima, postolju, tronošću, nosaču ili stolu koje je odredio proizvođač ili koji se prodaje uz uređaj. Uređajem koji je kombinovan uz kolicima treba rukovati pažljivo. Iznenadno zaustavljanje, prekomerna sila i neravne površine mogu prouzrokovati kombinaciju uređaja sa kolicima da se prevrne.



Nemojte postavljati ovaj uređaj blizu vode, na primer, blizu kade, umivaonika, kuhinjske sudopere ili kade za veš; u vlažan podrum; blizu bazena i slično.



Kada se TV unosi unutra sa hladnoće potrebno je da prođe izvesno vreme kako bi rosa koja se stvorila unutar kućišta u potpunosti isparila, pre nego što se uključi uređaj.

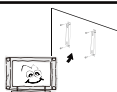

Kako bi se predupredila povreda, ovaj uređaj mora biti sigurno prikačen za pod/zid u skladu sa instalacionim uputstvima.

LED ekran

Iako je LED ekran napravljen korišćenjem tehnologije visoke preciznosti i 99,99% ili više piksela je funkcionalno, crne ili svetle (crvene, plave ili zelene) tačke se mogu stalno pojavljivati na LED ekranu. To je strukturalno svojstvo LED ekrana i ne predstavlja kvar. Ukoliko dođe do naprsnuća površine LED panela nemojte je dodirivati dok ne isključite kabl za napajanje strujom. U suprotnom može doći do strujnog udara. Ne bacajte ništa na TV uređaj. LED panel se može slomiti prilikom takvog udara i izazvati ozbiljne povrede.

Mere opreza prilikom prikazivanja statične slike

Statična slika može izazvati trajno oštećenje TV ekrana. Ne prikazujte statične slike i delimično statične slike na LED panelu duže od 2 sata jer to može izazvati zadržavanje slike na ekranu. Ovo zadržavanje slike je poznato i kao zagorevanje („burn“) ekrana. Kako biste izbegli takvo zadržavanje slike smanjite stepen osvetljenosti i kontrast ekrana kada prikazujete statičnu sliku. Gledanje LED TV-a u formatu 4:3 tokom dužeg vremenskog perioda može rezultovati tragovima ivica prikazanih na levoj i desnoj strani i u sredini ekrana, što je izazvano razlikom u emisiji svetla na ekranu. Prikazivanje DVD-a ili konzolne igrice može izazvati sličan efekat na ekranu. Oštećenja koja nastanu na opisan način nisu pokrivena garancijom.

Prikazivanje statičnih slika iz video igrica i sa personalnog računara tokom dužeg perioda vremena može da proizvede delimične naknadne slike. Kako bi se sprečio ovaj efekat smanjite „osvetljenost“ i „kontrast“ prilikom prikazivanja statičnih slika.

Čišćenje



Čišćenje i rukovanje površinom ekrana i kućištem. Isključite uređaj iz strujne utičnice pre čišćenja. Da biste uklonili prašinu prebršite nežno mekom krpom koja ne ostavlja trunje. Ukoliko je to potrebno koristite krpu koja nije mnogo vlažna.



Strujni utikač

Prebršite strujni utikač suvom krpom u redovnim vremenskim intervalima. Vlaga i prašina mogu dovesti do požara ili strujnog udara.



Vodite računa da ne izlažete površine TV-a deterdžentu (tečnost unutar TV-a može dovesti do kvara proizvoda, požara ili strujnog udara). Vodite računa da ne izlažete površine hemijskim sredstvima protiv insekata, rastvaračima, razređivačima ili drugim isparljivim supstancama budući da to može oštetiti površinu i teksturu kućišta.

Važne informacije

Ukoliko televizor nije postavljen na dovoljno stabilno mesto, može biti potencijano opasno zbog pada. Mnoge povrede, naročito kod dece, mogu da se izbegnu preduzimajući jednostavnije mere opreza kao što su:

- Upotreba nameštaja ili postolja preporučenog od strane proizvođača TV-a.
- Isključivo upotreba nameštaja koji može sigurno da drži TV.
- Uverite se da TV ne prelazi ivice nameštaja na kojem stoji.
- Nemojte stavljati TV na visok nameštaj (na primer, ormariće ili police za knjige), a da prethodno ne pričvrstite oba uređaja, i TV i nameštaj.
- Nemojte stavljati tkanine ili druge materijale između TV-a i nameštaja na kojem stoji.
- Objasnite decu o opasnostima od penjanja na nameštaj da biste dohvatili TV ili njegove kontrolne dugmiće.
- Držite male delove dalje od dece kako ih ne bi greškom progutali.

Sadržaj

Dodatna oprema	5
Uvod	6
Karakteristike.....	6
Specifikacije.....	7
Postolje i instrukcije za kačenje na zid (opciono)	8
Opšti opis	9
Izgled zadnje strane.....	9
Izgled prednje strane.....	11
Izgled daljinskog upravljača.....	12
Postavljanje baterija u daljinskom upravljaču	14
Eksterno povezivanje	14
Povezivanje antene.....	14
Povezivanje VCR-a.....	15
Povezivanje kamere.....	17
Povezivanje DVD Player-a/Set-Top Box-a putem HDMI priključka.....	18
Povezivanje Digitalnog Audio Sistema.....	19
Povezivanje računara	21
Podržani signali	21
Osnovno funkcionisanje	22
Paljenje i gašenje TV-a	22
Podešavanje čarobnjaka (Wizard).....	23
Podešavanja menija	27
Podešavanja.....	27
Slika.....	28
Zvuk.....	29
Kanali.....	31
Program	34
Funkcije	36
Vreme.....	40
PVR	42
DTV	44
Rešavanje problema	45

Dodatna oprema

Molimom proverite da li su sledeći dodaci spakovani s vašim LED TV uređajem. Ukoliko neki od delova nedostaje, kontaktirajte svog prodavca.



Daljinski upravljač

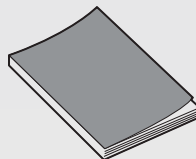

Uputstvo za upotrebu

Karakteristike

- TV poseduje ekran veličine 39"/43" TFT LED
- Zero X radijacija u skladu je sa zelenim zahtevima zaštite životne sredine.
- Direktno povezivanje na kompjuter za ostvarivanje kombo konekcije TV/monitor.
- Android OS 6.0
- USB 2.0
- 16:9 široki ekran
- Automatsko podešavanje i fino podešavanje
- HDMI ulazni port
- Komponentna kompatibilnost (480i; 480P; 576i; 576P; 720P; 1080i; 1080P)
- PC VGA
- Tajmer za programiranje funkcije spavanja
- Ulaz za širok opseg napajanja
- Bez signalno automatsko gašenje

Ulazni priključci za eksterno povezivanje

- 1 x RF ulaz
- 1 x DVB-S2
- 1 x AV ulaz
- 1 x kompjuterski PC-RGB ulaz
- 1 x COMPONENT-i ulaz
- 1 x Optički izlaz
- 1 x RJ-45 NET ulaz
- 1 x ulaz za TF karticu
- 1 x ulaz za CI karticu
- 1 x izlaz za slušalice
- 2 x USB ulaz
- 3 x HDMI ulaz

Uvod

Specifikacije

Model	LED 39ADS662B	UHD 43ADS662B	
Veličina ekrana	39"Dijagonala(max.)	43"Dijagonala(max.)	
Rezolucija LED panela	1920X1080	3840X2160	
Jačina izlaza zvuka	≥5WX2		
Napajanje	100-240V~, 50/60Hz		
Sistem TV prijema	Digitalni: DVB-T/T2, DVB-C, DVB-S/S2 Analogni: PAL; BG, I, DK, SECAM: BG, D/K		
Opseg frekvencije	Analogni: Antena: 46.25MHz-855.25MHz Digitalni : DVB-T/T2: 5-12,21-69 DVB-C: 113MHz~898MHz DVB-S/S2: 950MHz-2150MHz		
Video ulaz	PAL/NTSC/SECAM		
Potrošnja el. energije	70W	75W	
Potrošnja u standby režimu	≤ 0.5W		
Impedansa antenskog ulaza	75 ohms		
Napajanje daljinskog upravljača	DC 3V (Dve baterije veličine AAA)		
Dimenzije (LxWxH)	TV sa postoljem	889×244×575mm	971.5×251×628mm
	TV bez postolja	889×92×520mm	971.5×82.3×587mm
Težina (Neto težina)	TV sa postoljem	6.35Kg	7.52Kg
	TV bez postolja	6.26Kg	7.39Kg
Temperatura radnog okruženja	0° C-40° C		

NAPOMENA:

- Dizajn i specifikacije podložne su promenama bez ikakvog obaveštenja.
- Date su približne vrednosti težine i dimenzija uređaja.

Postolje i instrukcije za kačenje na zid (opciono)

Kako dodati postolje

Ukoliko treba da sklonite ili dodate postolje molimo pročitajte sledeće instrukcije.

-Pre dodavanja/sklanjanja postolja, proverite da li je TV isključen.

-Pre nego što krenete s radom, stavite meke jastuke preko kojih ćete položiti LED TV. Ovo će sprečiti eventualna oštećenja.

Instrukcije za spajanje:

Korak 1: Izvadite dva stalka iz pakovanja, i ubacite ih u dno TV-a;

Korak 2: Izvadite 4 šrafa koja ste dobili uz TV uređaj i čvrsto ih zašrafite u predviđene rupe;

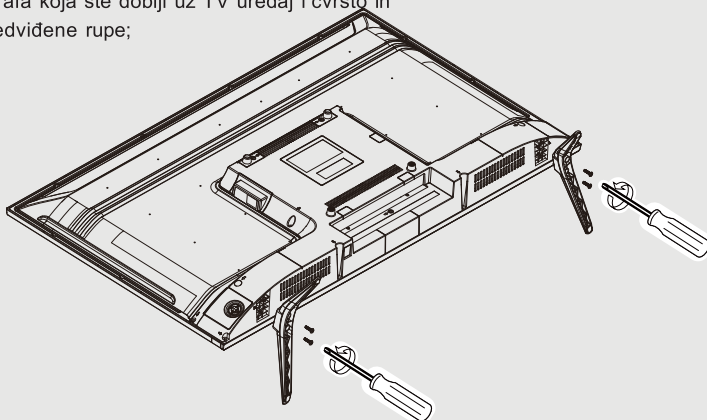

Korak 1: Izvadite dva stalka iz pakovanja, i ubacite ih u dno TV-a;

Korak 2: Izvadite 4 šrafa koja ste dobili uz TV uređaj i čvrsto ih zašrafite u predviđene rupe;

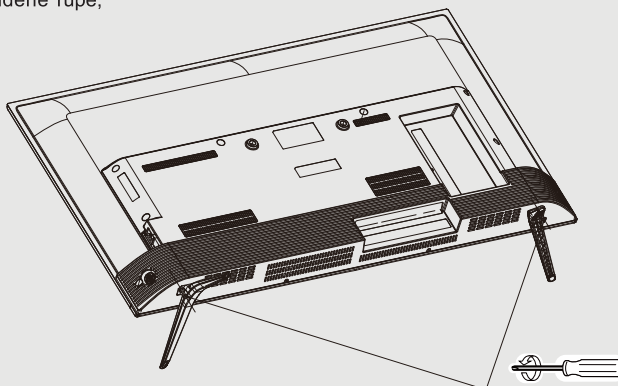

- Za uklanjanje postolja sa TV-a, ponovite korake obrnutim redosledom.

Opšti opis

Izgled zadnje strane (39")

Možete povezati TV sa video uređajima kao što su DVDA/CD player, VCR i video kamera da biste uživali u slici visokog kvaliteta.

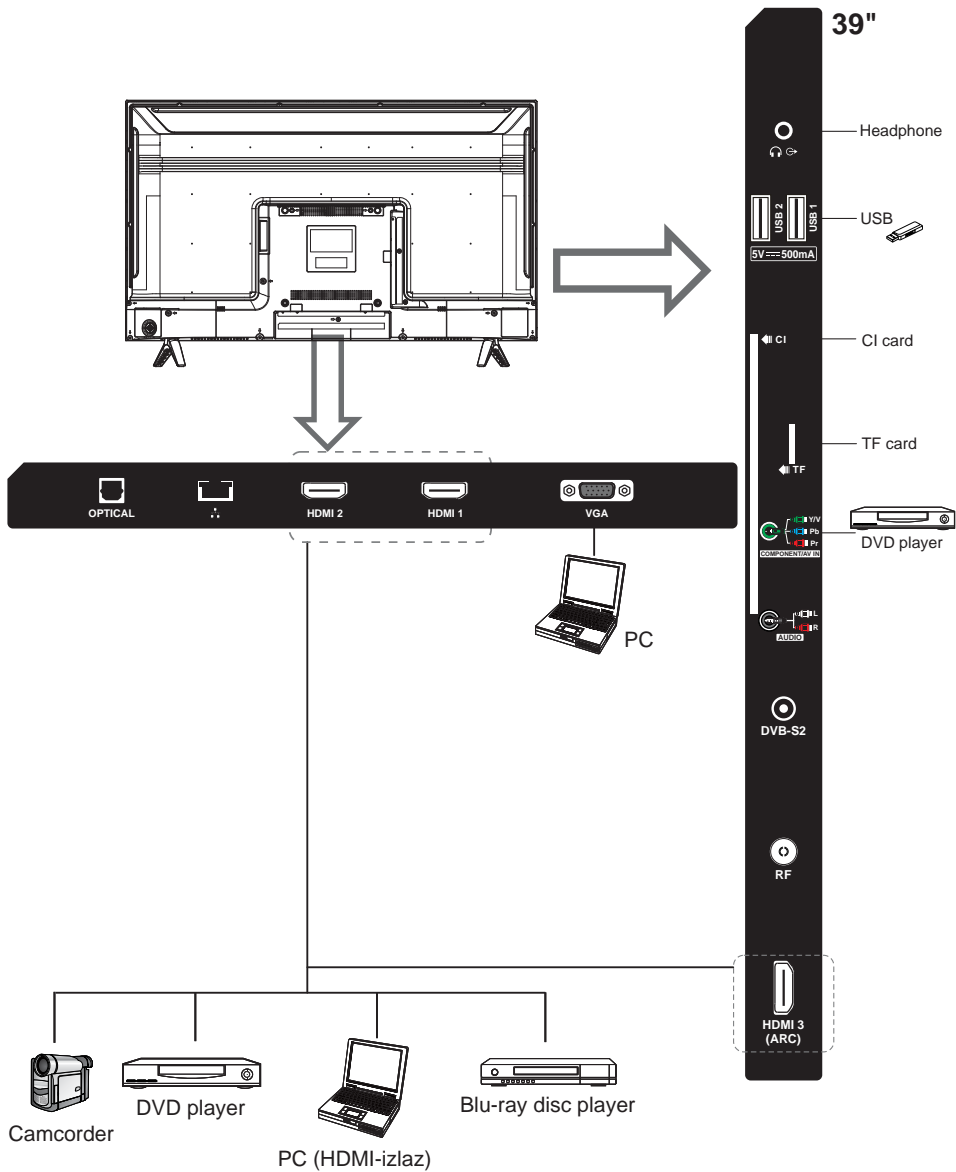

Opšti opis

Izgled zadnje strane (43")

Možete povezati TV sa video uređajima kao što su DVDA/CD player, VCR i video kamera da biste uživali u slici visokog kvaliteta.

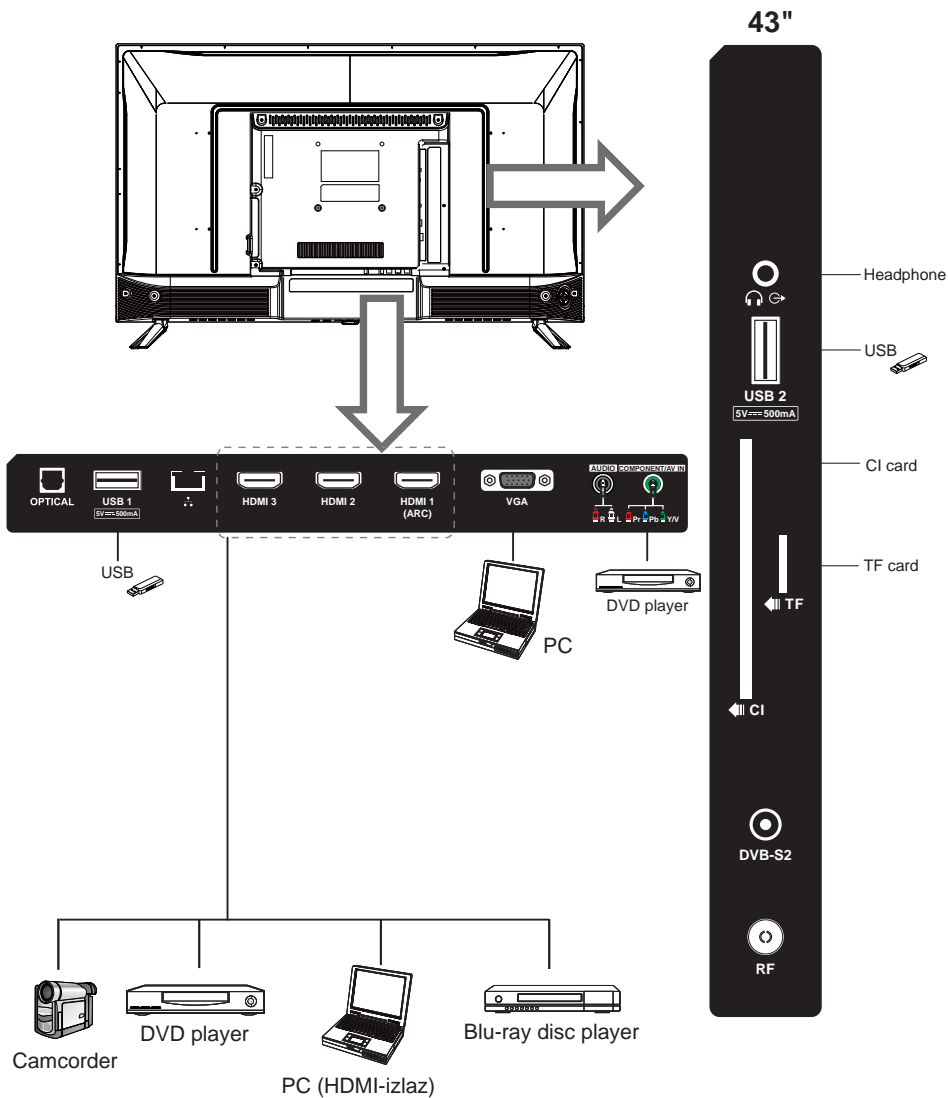

Opšti opis

Izgled prednje strane

Dugmići na donjem levom delu kontrolišu osnovne funkcije Vašeg TV-a, uključujući i meni na ekranu. Da biste koristili naprednije funkcije, morate upotrebiti daljinski upravljač.

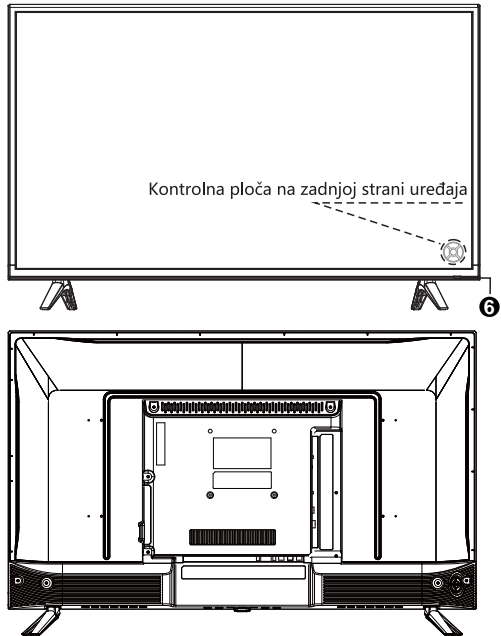
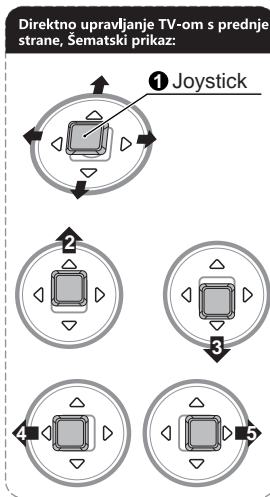

- 1 Centar Pritisnite ovo dugme na kontrolnoj ploči jednom da potvrdite sve u bilo kom meniju. Pritisnite i držite ovo dugme da prikazete FUNKCIJE menija u bilo kom meniju. Pritisnite jednom ovo dugme da uključite TV kada je u stanju pripravnosti (standby).
- 2 ↑ Gore Pritisnite jednom: Koristi se za izbor opcije ako je meni na TV-u. Koristi se za prelazak na sledeći kanal kada gledate TV.
- 3 ↓ Dole Pritisnite jednom: Koristi se za sledeću opciju menija kada je meni na TV-u. Koristi se da se vratite na poslednji kanal kada gledate TV. Pritisnite i držite ovo dugme da se vratite na prethodni meni.
- 4 ← Levo Pritisnite jednom: Koristite za izbor leve opcije u meniju kada je na TV-u. Koristi se za smanjivanje jačine zvuka kada gledate TV.
- 5 → Desno Pritisnite jednom: Koristite za izbor desne opcije u meniju kada je na TV-u. Koristi se za pojačavanje jačine zvuka kada gledate TV.
- 6 Indikator paljenja Zeleno: Kada je TV uključen
Crveno: U režimu pripravnosti (standby)

Opšti opis

Izgled daljinskog upravljača

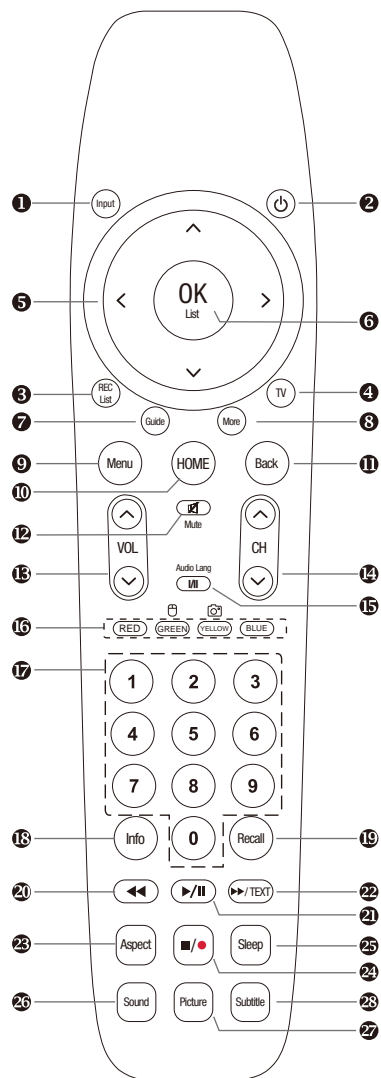

- INPUT:** Ovi tasteri koriste se za izbor različitih izvora prikaza: DTV, ATV, AV, YPbPr, VGA, HDMI1, HDMI2, HDMI3. Izaberite izvor i pritisnite OK da potvrdite.
- POWER:** Pritisnite ovaj taster da prebacite na režim pripravnosti (standby) i pritisnite ponovo da uključite TV.
- REC LIST:** Pritisnite ovaj taster za prikaz liste snimljenih programa u DTV režimu.
- TV:** Pritisnite ovaj taster da uđete u TV izvor.
- STRELICE:** Pritisnite ove taster za pomeranje gore / dole / levo / desno unutar menija.
- OK LIST:** Pritisnite ovaj taster za prikaz liste kanala ili da potvrdite vaš izbor.
- GUIDE:** U izvoru DTV (digitalna televizija), ovaj taster se koristi za pokretanje EPG aplikacije.
- MORE:** Pritisnite ovaj taster za prikaz menija "JOŠ".
Možete koristiti ove tastere kao virtualne u meniju "more" za kontrolu TV funkcija kao daljinski upravljač.
- MENU:** Pritisnite ovaj taster za prikaz brzog menija ili za izlazak iz menija.
- HOME:** Pritisnite ovaj taster za direktan ulazak u glavni interfejs.
- BACK:** Povratak na prethodnu stranu.
- MUTE:** Pritisnite ovaj taster da isključite zvuk na TV-u, pritisnite ponovo da vratite zvuk na TV-u.
- VOL+ i VOL-:** Pritisnite ove tastere da prilagodite jačinu zvuka na TV-u.
- CH Δ i CH ∇ :** Pritisnite ove tastere za promenu kanala nagore ili nadole. U okviru teleteksta, ovi tasteri se koriste za prikaz sledeće i prethodne strane.
- II/ taster /AUDIO LANG:** U izvoru ATV, taster se koristi za postavljanje NICAM sistem zvuka. U izvoru DTV, koristi se za postavku audio jezika.
- Crveni/Zeleni/Žuti/Plavi taster**
Ova četiri tastera se koriste za izbor označenih opcija unutar izabranog menija/stranice. Pritisnite i duže zadržite ŽUTI taster da biste slikali prikaz na ekranu. Pritiskom na Crveni taster možete promeniti opciju AD (Opis zvuka), uključiti/isključiti datu opciju, kada ste u TV režimu ili van TV režima, možete pokrenuti da daljinski radi kao miš na kompjuteru.

Opšti opis

Izgled daljinskog upravljača

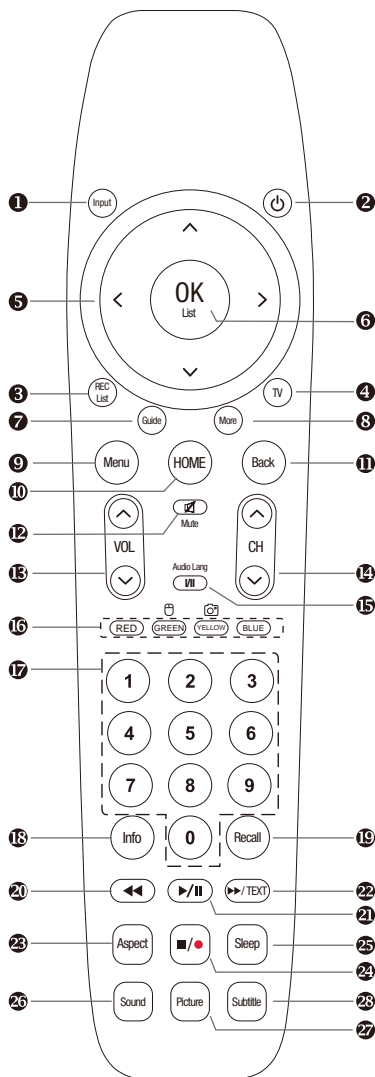

17. **Digitalni tasteri (0-9):** Za izbor kanala pritiskom na tastere s brojevima.
18. **INFO:** Ovaj taster se koristi za prikaz informacija o izvoru ili informacija o trenutnom programu.
19. **RECALL:** Prebacite na prethodni program.
20. **◀◀:** Koristite funkciju nazad kod režima USB Video/Audio prikaza. Koristi se kao funkcija otkrivanja u režimu ATV Text.
21. **▶▶/||:** Koristiti kao Play/Pause funkciju u režimu USB Video/Audio prikaza, i kao TimeShift funkciju u DTV režimu.
22. **▶▶/TEXT:** Koristi se kao funkcija napred u USB Video /Audio režimu prikaza. U režimu ATV, pritisnite ovaj taster za ulazak u opciju Enter Text (Unesi tekst). Koristi se kao funkcija poništavanja u režimu ATV Text.
23. **ASPECT:** Pritisnite ovaj taster da promenite režim ekrana.
24. **■/●:** Koristite kao funkciju zaustavljanja u režimu prikaza USB Video/Audio. Koristite kao funkciju Snimanja u režimu DTV.
25. **SLEEP:** TV će se automatski isključiti u podešeno vreme ukoliko ste podesili tajmer za spavanje (sleep timer).
Upotrebite vaš daljinski upravljač da podesite vreme spavanja.
Pritisnite taster SLEEP na daljinskom upravljaču, zatim pritisnite ovaj taster ponovo da podesite vreme spavanja: off (isključeno), 10, 20, 30, 60, 90, 120, 180, 240 min.
- Napomena: Tajmer koji ste podesili će se isključiti kada se isključi TV ili ukoliko dođe do nestanka struje.**
26. **SOUND (ZVUK):** Ovaj taster se koristi za izbor režima zvuka.
27. **PICTURE (SLIKA):** Ovaj taster se koristi za prilagođavanje režima slike.
28. **SUBTITLE (PREVOD):** Za uključivanje/isključivanje prevoda u režimu DTV ili režimu ATV Teletext.

Opšti opis

Postavljanje baterija u daljinski upravljač

Postavljanje baterija

1

Otvorite poklopac odeljka za baterije na zadnjoj strani.

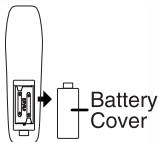

2

Ubacite 2 baterije veličine 1.5V AAA na odgovarajući pol. Nemojte mešati stare i istrošene baterije sa novim baterijama.

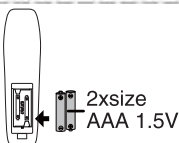

3

Zatvorite poklopac.

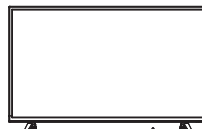
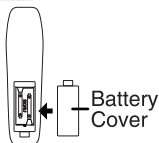

30° 30°



† Usmerite daljinski upravljač prema senzoru na TV-u i koristite ga na razdaljini do 8 metara.

† Bacite istrošene baterije u kontejner za recikliranje, jer mogu nepovoljno da utiču na okolinu.

NAPOMENE

- Jednom stavljene baterije trajaće oko 1 godine u normalnim uslovima upotrebe.
- Ukoliko ne nameravate da koristite daljinski upravljač duži vremenski period, uklonite ih da izbegnete oštećenje od curenja.
- Nemojte koristiti stare i nove baterije zajedno.
- Baterije (pakovanje baterija ili postavljene baterije) ne smeju se izlagati velikim temperaturama kao na primer sunčevoj svetlosti, vatri i slično.

Eksterno povezivanje

Povezivanje antene

Ulazna antenska impedansa ovog uređaja je 75ohm. VHF/UHF 75ohm koaksijalni kabl se može povezati direktno na priključak za antenu, ukoliko je antenski kabl 300ohm sa paralelnim vodom, treba vam konverter 300ohm/75ohm za povezivanje antenskog kabla na priključak antene. Za detalje molimo pogledajte crtež ispod.

Antena sa 300 Q sa plosnatim vodom

Koristite konverter 75ohm - 300ohm

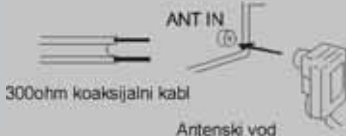

Antena sa 75 Q sa okruglim vodom

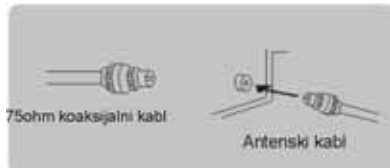

Eksterno povezivanje

Povezivanje VCR-a (39")

Ova uputstva podrazumevaju da ste već povezali Vaš TV za antenu ili TV kablovski sistem. Preskočite korak 1 ako još uvek niste povezali antenu ili sistem kablova.

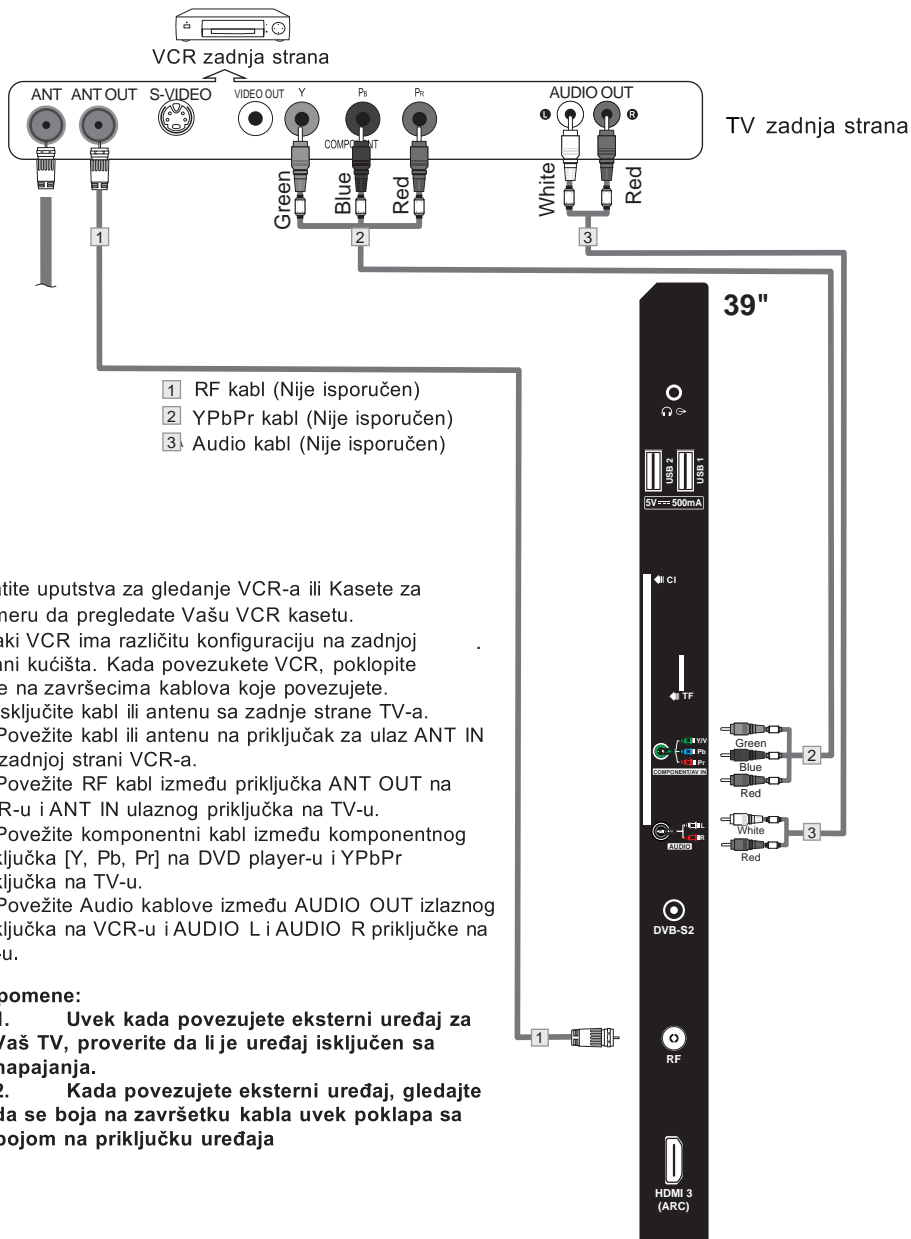

Pratite uputstva za gledanje VCR-a ili Kasete za kameru da pregledate Vašu VCR kasetu.

Svaki VCR ima različitu konfiguraciju na zadnjoj strani kućišta. Kada povezukete VCR, poklopite boje na završecima kablova koje povezukete.

1. Isključite kabl ili antenu sa zadnje strane TV-a.
2. Povežite kabl ili antenu na priključak za ulaz ANT IN na zadnjoj strani VCR-a.
3. Povežite RF kabl između priključka ANT OUT na VCR-u i ANT IN ulaznog priključka na TV-u.
4. Povežite komponentni kabl između komponentnog priključka [Y, Pb, Pr] na DVD player-u i YPbPr priključka na TV-u.
5. Povežite Audio kablove između AUDIO OUT izlaznog priključka na VCR-u i AUDIO L i AUDIO R priključke na TV-u.

Napomene:

1. Uvek kada povezukete eksterni uređaj za Vaš TV, proverite da li je uređaj isključen sa napajanja.
2. Kada povezukete eksterni uređaj, gledajte da se boja na završetku kabla uvek poklapa sa bojom na priključku uređaja

Eksterno povezivanje

Povezivanje VCR-a (43")

Ova uputstva podrazumevaju da ste već povezali Vaš TV za antenu ili TV kablovski sistem. Preskočite korak 1 ako još uvek niste povezali antenu ili sistem kablova.

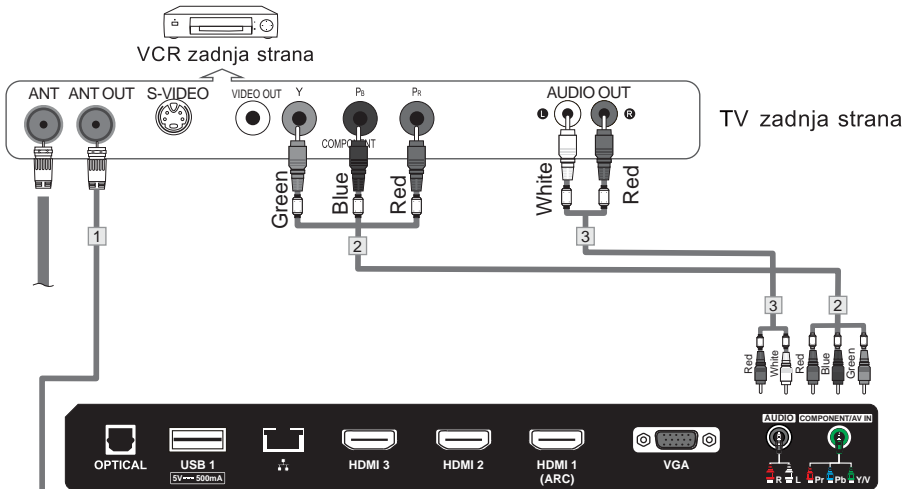

- 1 RF kabl (Nije isporučen)
- 2 YPbPr kabl (Nije isporučen)
- 3 Audio kabl (Nije isporučen)

43"

Pratite uputstva za gledanje VCR-a ili Kasete za kameru da pregledate Vašu VCR kasetu.

Svaki VCR ima različitu konfiguraciju na zadnjoj strani kućišta. Kada povežete VCR, poklopite boje na završecima kablova koje povezujete.

1. Isključite kabl ili antenu sa zadnje strane TV-a.
2. Povežite kabl ili antenu na priključak za ulaz ANT IN na zadnjoj strani VCR-a.
3. Povežite RF kabl između priključka ANT OUT na VCR-u i ANT IN ulaznog priključka na TV-u.
4. Povežite komponentni kabl između komponentnog priključka [Y, Pb, Pr] na DVD player-u i YPbPr priključka na TV-u.
5. Povežite Audio kablove između AUDIO OUT izlaznog priključka na VCR-u i AUDIO L i AUDIO R priključke na TV-u.

Napomene:

1. Uvek kada povezujete eksterni uređaj za Vaš TV, proverite da li je uređaj isključen sa napajanja.
2. Kada povezujete eksterni uređaj, gledajte da se boja na završetku kabla uvek poklapa sa bojom na priključku uređaja

Eksterno povezivanje

Povezivanje kamere

Priklučci na zadnjoj strani kućišta Vašeg TV-a omogućuju lako povezivanje kamere na Vaš TV. Oni omogućuju da gledate kasete sa kamere bez korišćenja VCR-a (Video rekordera).

Svaka kamera ima različitu konfiguraciju na zadnjoj strani kućišta.

Kada povežete kameru ili DVD, poklopite boje na završecima kablova za povezivanje.

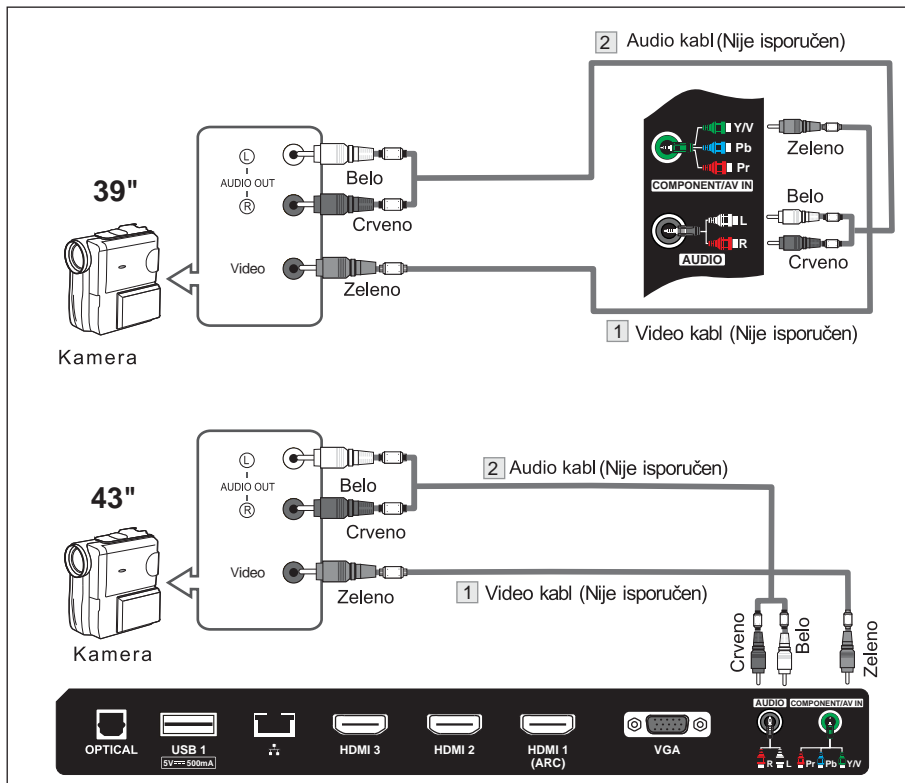

1. Povežite video kabl na AV VIDEO ulazni priključak na TV-u i VIDEO OUT izlazni priključak na kameri.
2. Povežite Audio kablove AUDIO L i AUDIO R na priključke na TV-u i AUDIO OUT izlazne priključke na kameri.
3. Povežite Video kabl između AV VIDEO IN ulaznog priključka na TV-u i VIDEO OUT izlazni priključak na DVD-u.
4. Povežite Audio kablove između komponentnog IN AUDIO L i R priključka na TV-u i AUDIO OUT izlazni priključak na DVD-u.

Napomene:

1. Uvek kada povežete eksterni uređaj za Vaš TV, proverite da li je uređaj isključen sa napajanja.
2. Kada povežete eksterni uređaj, gledajte da se boja na završetku kablova uvek poklapa sa bojom na priključku uređaja.

Eksterno povezivanje

Povezivanje DVD Player-a/Set-Top Box-a preko HDMI priključka

Ovo povezivanje je moguće samo ukoliko postoji priključak za HDMI izlaz na eksternom uređaju.

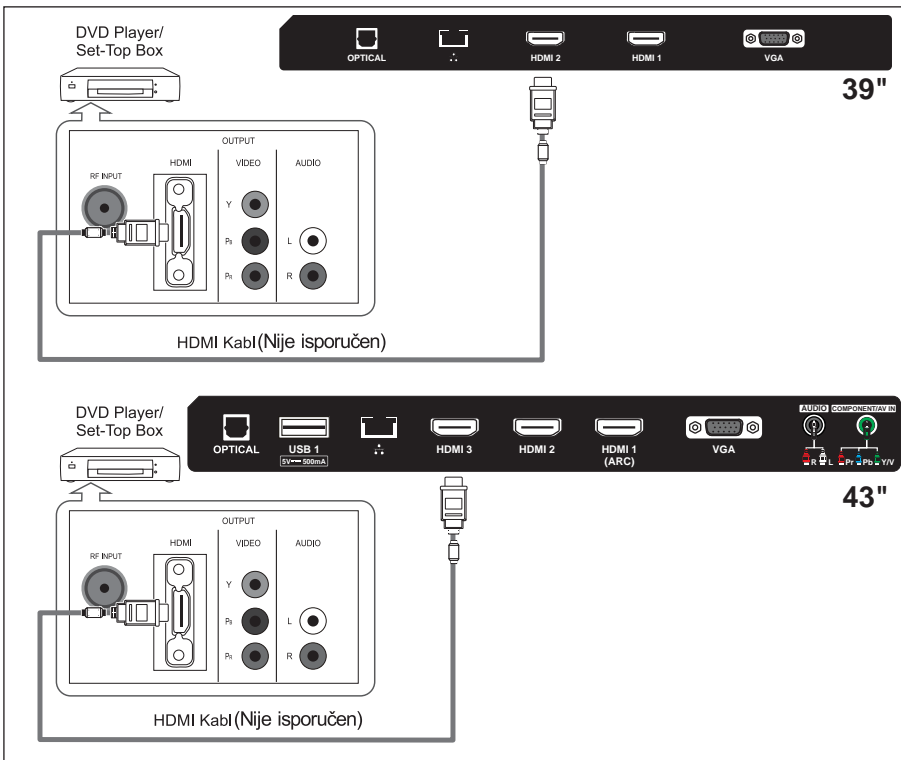

Štaje HDMI?

HDMI, ili multimedijalni interfejs visoke rezolucije, je interfejs napredne generacije koji omogućava prenos digitalnog audio i video signala koristeći jedan kabl bez kopiranja. Multimedijalni interfejs je još preciznije ime za to naročito jer dozvoljava prenos multi kanala digitalnog zvuka (5.1 kanal).

Razlika između HDMI-a i DVI-a je u tome stoje HDMI uređaj manji, ima ugrađen HDCP (High Bandwidth Digital Copy Protection), tj. sistem zaštite od kopiranja, i podržava višekanalni digitalni audio.

Svaki DVD plejer/STB ima različitu konfiguraciju na zadnjoj strani kućišta.

Povežite HDMI kabl na priključke HDMI1, HDMI2, HDMI3 na TV-u sa HDMI priključkom na DVD player-u/Set-Top Box-u.

Napomene:

1. Uvek kada povezujete eksterni uređaj za Vaš TV, proverite da li je uređaj isključen sa napajanja.
2. Kada povezujete eksterni uređaj, gledajte da se boja na završetku kabla uvek poklapa sa bojom na priključku uređaja.

Eksterno povezivanje

Povezivanje Digitalnog Audio Sistema (39")

Ulazi na zadnjoj strani kućišta Vašeg TV-a omogućuju lako povezivanje Digitalnog Audio Sistema na Vaš TV.

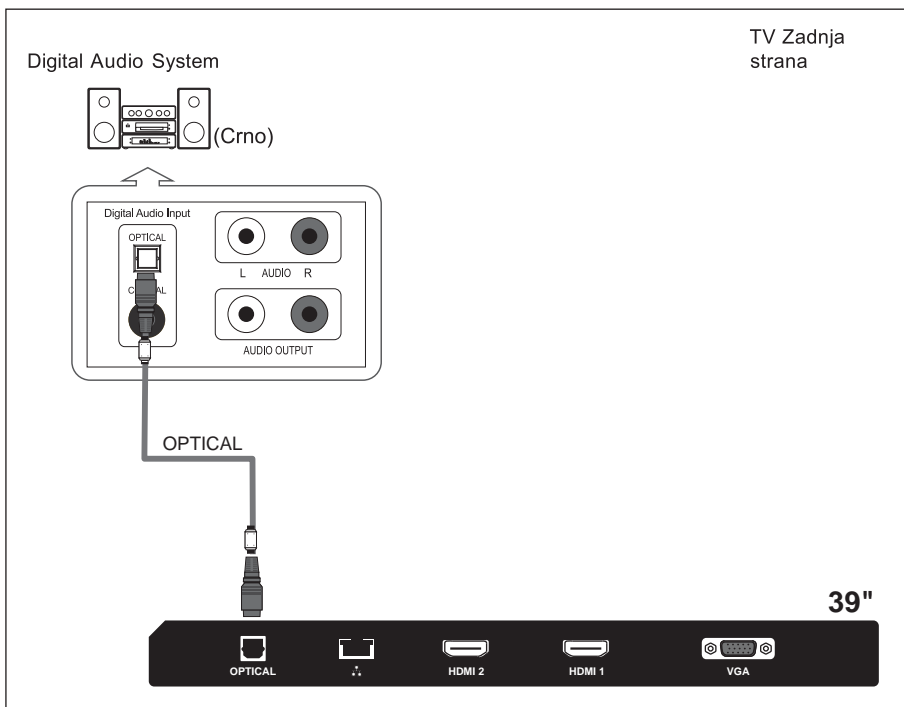

5.1 CH -Digitalni 5.1 zvuk moguće je priključiti kada je TV povezan sa uređajem koji podržava 5.1 kanalni zvuk.

Povežite OPTIČKI kabl između optičkog priključka na TV-u i Digitalnog Audio ulaza na Digitalnom Audio Sistemu. Kada je Digitalni Audio Sistem povezan na optički terminal: Pojačajte jačinu zvuka na TV-u, i podesite nivo zvuka pomoću kontrole za jačinu zvuka na Digitalnom Audio Sistemu.

Eksterno povezivanje

Povezivanje Digitalnog Audio Sistema (43")

Ulazi na zadnjoj strani kućišta Vašeg TV-a omogućuju lako povezivanje Digitalnog Audio Sistema na Vaš TV.

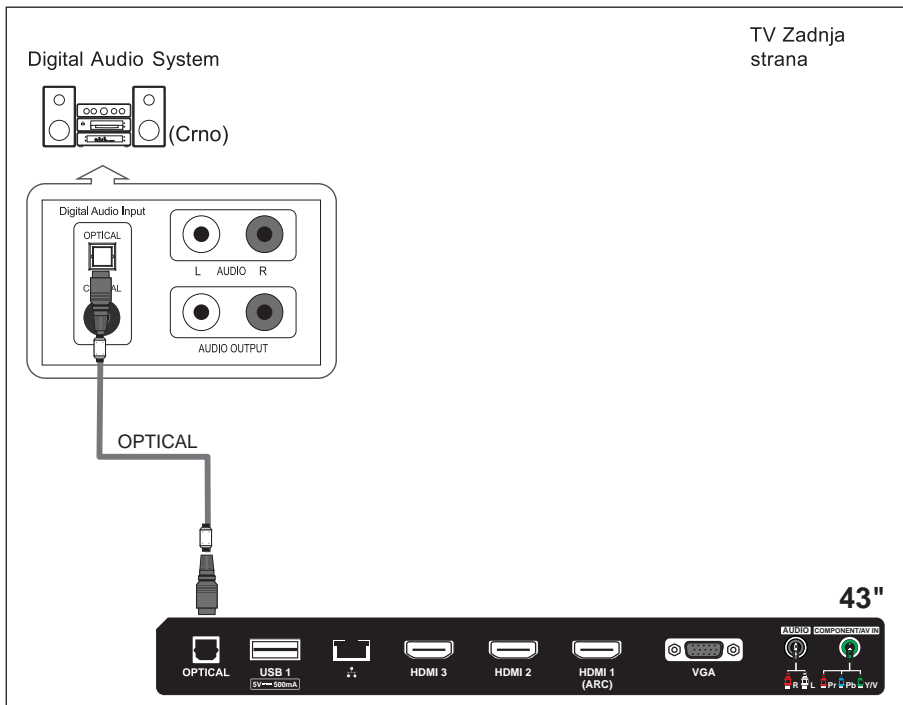

5.1 CH -Digitalni 5.1 zvuk moguće je priključiti kada je TV povezan sa uređajem koji podržava 5.1 kanalni zvuk.

Povežite OPTIČKI kabl između optičkog priključka na TV-u i Digitalnog Audio ulaza na Digitalnom Audio Sistemu. Kada je Digitalni Audio Sistem povezan na optički terminal: Pojačajte jačinu zvuka na TV-u, i podesite nivo zvuka pomoću kontrole za jačinu zvuka na Digitalnom Audio Sistemu.

Eksterno povezivanje

Povezivanje Personalnog računara - PC

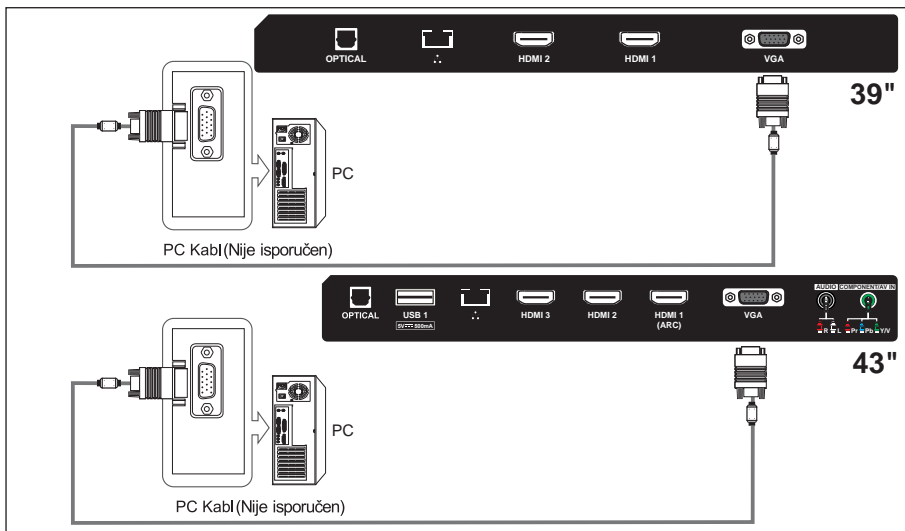

Svaki kompjuter ima različitu konfiguraciju na zadnjoj strani kućišta.

Povežite Audio kabl kompjutera između PC AUDIO IN jack (priključak AUDIO ULAZ) na TV-u i AUDIO OUT jack (priključak AUDIO IZLAZ) na zvučnoj kartici Vašeg računara.

Treba da podesite software na kompjuteru pre nego što povežete kompjuter za Vaš TV (molimo pogledajte "Prikaz na kompjuteru - PC Display")

Napomene:

1. Uvek kada povezujete eksterni uređaj za Vaš TV, proverite da li je uređaj isključen sa napajanja.
2. Kada povezujete eksterni uređaj, gledajte da se boja na završetku kabla uvek poklapa sa bojom na priključku uređaja.

Podržani signali

Ulza	Režim
DTV	Digital: DVB-T/T2, DVB-C, DVB-S/S2
ATV	PAL BG I DK
	SECAM BG DK
CVBS	PAL/NTSC/SECAM

Ulza	Rezolucija	Vertikalna Frekvencija	
PC/VGA	VGA 640x480	60Hz	
	SVGA 800X600	60Hz	
	XGA 1024X768	60Hz	
	SXGA	1280X1024	60Hz
		1360X768	60Hz
		1920X1080	60Hz

Ulza	Rezolucija	Vertikalna Frekvencija
Component	480i	60Hz
	480p	60Hz
	576i	50Hz
	576p	50Hz
	720p	50Hz/60Hz
	1080i	50Hz/60Hz
	1080p	50Hz/60Hz
HDMI	480p	60Hz
	576p	50Hz
	720p	50Hz/60Hz
	1080i	50Hz/60Hz
	1080p	50Hz/60Hz
	3840x2160 (43")	24Hz/25Hz/30Hz/60Hz

Podržani signali

Ovaj TV je opremljen digitalnim media plejerom. Može da pronade uređaje koji podržavaju USB1.1/2.0, uključujući flash disk, USB hard disk i digitalnu kameru. Podržava funkcije kao što su: Prikaži slike, Prikaži muzičke fajlove, Prikaži video fajlove.



Napomena: Molimo da ne izvlačite kabl tokom prenosa podataka. To može dovesti do oštećenja sistema.

Picture	Codec	JPEG, PNG, BMP
Music	Audio Codec	MP-(1/2/3), AAC, AC3
Video	Container	MPG, MPEG, MP4, MKV, 3GPP, AVI, FLV
	Video Codec	HD/FHD: MPEG-(1/2/4), MVC, H.264, H.265 UHD: H.264, H.265
	Audio Codec	MP-(1/2/3), AAC, AC3

Osnovno funkcionisanje

Paljenje i gašenje TV uređaja (On/Off)

Kako da upalite ili ugasite TV

1. Uključite strujni kabl u polarizovanu strujnu utičnicu.
2. Ako je TV u režimu standby, pritisnite dugme **POWER** na daljinskom upravljaču ili dugme  na dnu kućišta LED TV-a.
3. Normalna slika će se prikazati na ekranu nakon 15 sekundi.
Ako nema ulaznog signala, na ekranu će se prikazati natpis "No Signal"
4. Ukoliko je potrebno privremeno isključiti TV, pritisnite dugme **POWER** na daljinskom upravljaču ili dugme  na dnu prednje strane kućišta.
5. Ukoliko želite da potpuno isključite uređaj sa napajanja, izvucite utikač iz zidne utičnice.
6. Nakon što ste isključili uređaj, trebalo bi da sačekate najmanje 5 sekundi pre nego što ponovo uključite uređaj.

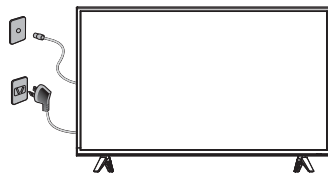

Statusna indkaciona lampica

Crveno: U režimu pripravnosti.

Zeleno: Uključen.

Automatsko gašenje

1. Ukoliko nema signala, TV će automatski ući u režim pripravnosti (standby) nakon 10 minuta.
2. U režimu VGA, ukoliko nema nikakve operacije nakon 15 sekundi, TV će ući u režim mofmo^sklpqf,

Memorija pre gašenja TV-a

Podešavanja slike i zvuka i podešeni kanali biće zapamćeni nakon što se TV ugasi. Kada se TV ponovo pokrene sve će raditi prema ovim podešavanjima.

Osnovno funkcionisanje

Podešavanje čarobnjaka (Wizard)

Kada prvi put pokrećete TV, ući ćete u sistemski vodič TV-a.

Podešavanje jezika na ekranu - OSD Language Setting

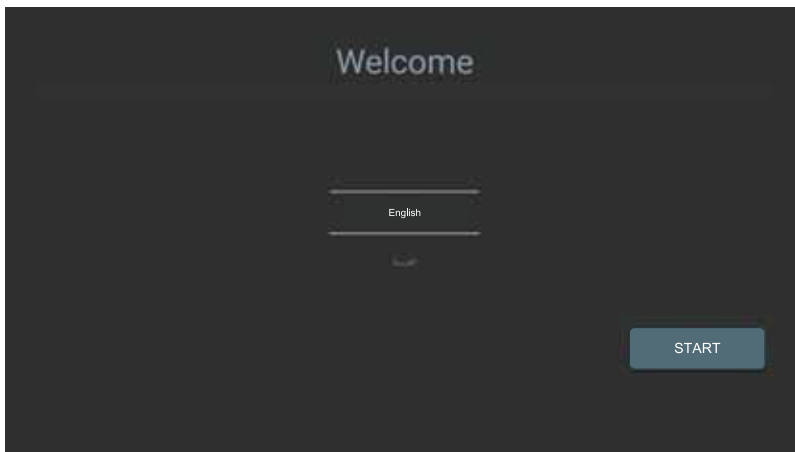

1. Pritisnite dugme ▲/▼ da izaberete jezik.
2. Pritisnite dugme ► zatim pritisnite dugme "START" da uđete na glavnu stranu

Podešavanje države

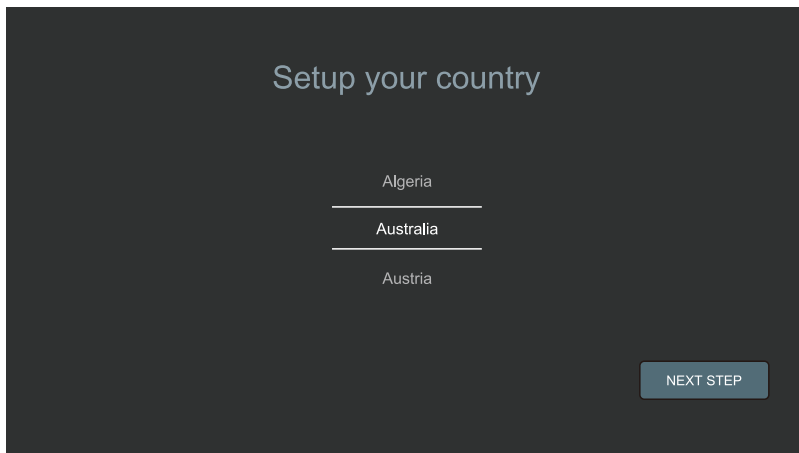

1. Pritisnite dugme ▲/▼ da izaberete tip Vaše zemlje (Algeria/Australia/Austria).
2. Pritisnite dugme ► zatim pritisnite dugme "NEXT STEP" da uđete u sledeći korak.

Osnovno funkcionisanje

Podešavanje čarobnjaka (Wizard)

Mrežna podešavanja -Network Settings

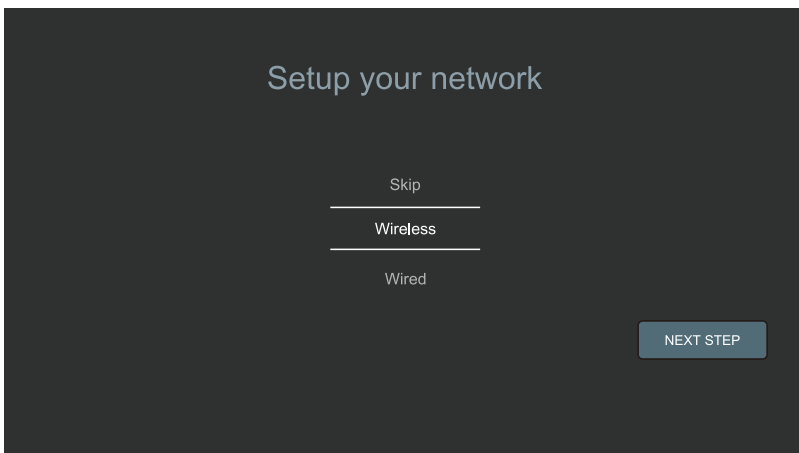

1. Pritisnite dugme ▲/▼ da izaberete tip svoje mreže (Preskoci/zicna/bezicana).
2. Pritisnite dugme ► zatim pritisnite dugme "NEXT STEP" da uđete u sledeći korak.

Postavljanje Wifi-a



1. Treba da sačekate oko 5-8 sekundi da se prikaže lista wifi mreža.
2. Pritisnite dugme ▲/▼ da izaberete tip Vaše wifi mreže.

Postavljanje mrežnog Interneta

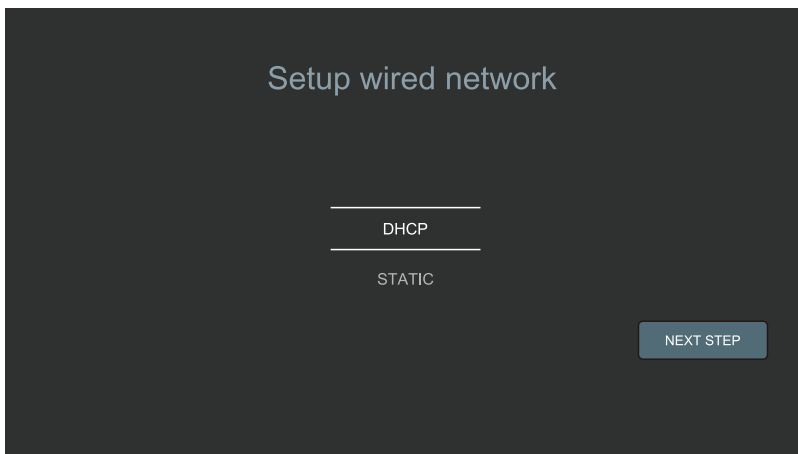

1. Pritisnite dugme ▲/▼ da izaberete vrstu podešavanja (DHCP/STATIC).
2. Pritisnite dugme ► zatim pritisnite dugme SLEDEĆI KORAK (“NEXT STEP”) da uđete u sledeće polje.

Osnovno funkcionisanje

Postavljanje čarobnjaka (Wizard)

FUNKCIONISANJE MENIJA

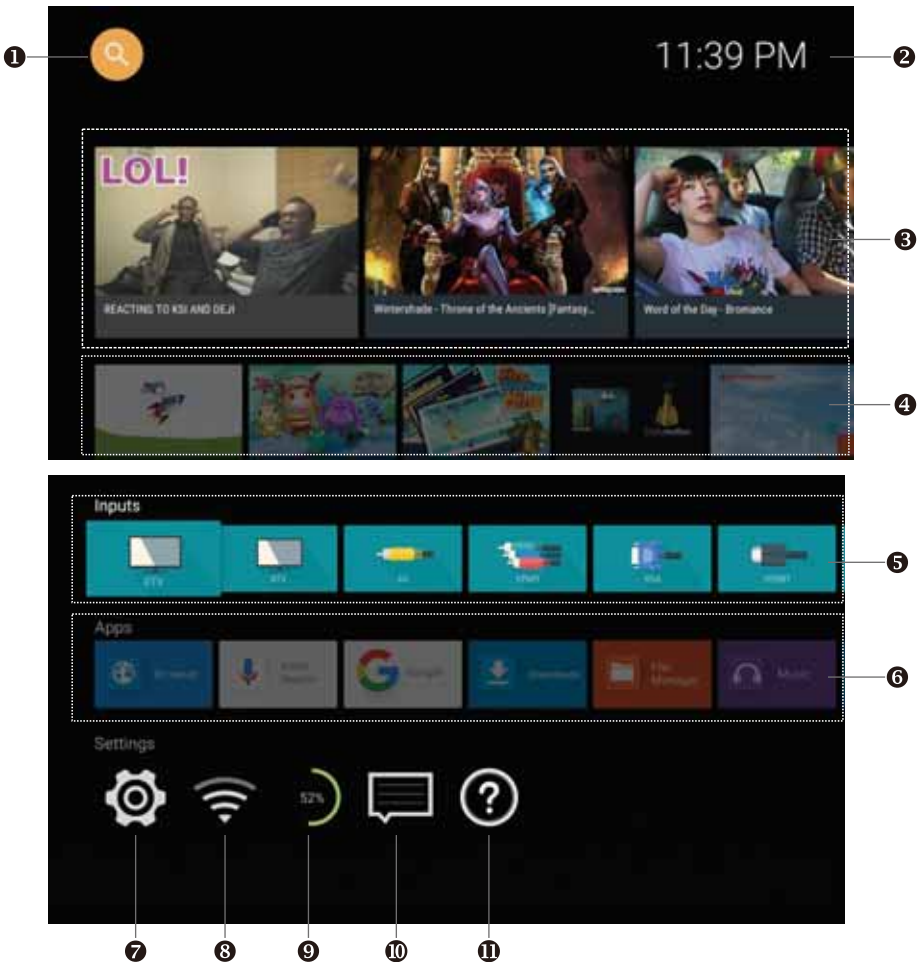

Dugmići sa strelicama: Izaberite opciju u okviru menija.

Dugme OK: Uđite u opciju koju ste izabrali.

1. Pretraga po Google-u
2. Trenutno vreme
3. Šta je najgledanije: Najgledaniji Video na Internetu.
4. Izdvojene aplikacije: Izdvojene Internet aplikacije za Vaš TV.
5. Ulazi: Ulazni izvori na TV-u (DTV, ATV, AV, YPbPr, VGA, HDMI1, HDMI2, HDMI3, USB2.0).
6. Aplikacije: Sve aplikacije instalirane na Vašem TV-u.
7. Podešavanja: Sve opcije podešavanja na Vašem TV-u.
8. Status mreže: Prikaz statusa Vaše Internet mreže. Uđite u ovu opciju da podesite Vašu mrežu.
9. RAM: Memorija koju koristite.
10. Centar za poruke.
11. Help.

Osnovno funkcionisanje

Postavljanje čarobnjaka (Wizard)

Brzi meni - Quick Menu



U okviru izvora TV, postoji Brzi meni za neke Opcije koje možete da koristite.

Dugme MENU: Otvara Brzi meni ili izlazi iz menija.

Dugme BACK: Izlaz iz menija.

Dugmići sa strelicama: Izaberite opciju koju želite.

Dugme OK: Uđite u opciju koju ste izabrali.

Upravljanje menijem

Podlašavanje

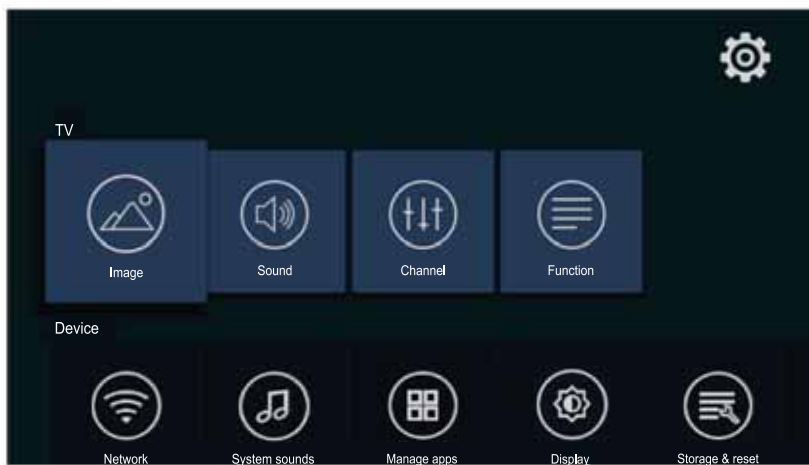

Korisnik može pretraživati sve dostupne funkcije.

Upravljanje menijem

Podešavanje

Željene postavke



Datum i vreme: Možete podesiti datum i vreme;

Jezik: Možete promeniti na jezik koji želite;

Tastatura: Konfigurirate tastaturu;

Pretraga: Google pretraga;

Slika

REŽIM SLIKE

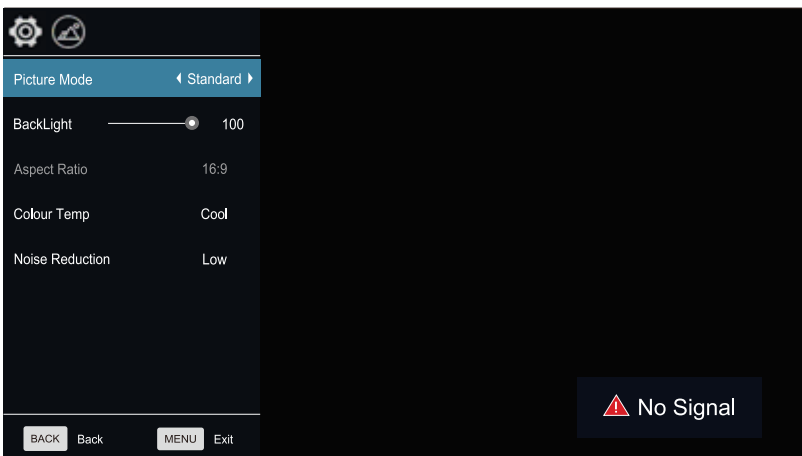

Vaš TV ima sledeća podešavanja slike (Soft, Vivid, User, Dynamic, Standard) koji su fabrički postavljeni. Samo režim Korisnik - "User" može se prilagođavati podešavanjem pojedinačnih opcija kao što su Kontrast, Osvetljenje, Boja, Oštrina, Nijansa.

1. Pritisnite dugme ▲/▼ da izaberete opcije režima Slika.
2. Pritisnite dugme ◀/▶ da izaberete jedan režim slike.

Upravljanje menijem

Slika

Pozadinsko osvetljenje - Backlight

Podesite pozadinsko osvetljenje

1. Pritisnite dugme ▲/▼ da izaberete opcije pozadinskog osvetljenja.
2. Pritisnite dugme ◀/▶ da podesite vrednosti pozadinskog osvetljenja.

Razmer prikaza - Aspect Ratio

Možete da izaberete veličinu slike koja odgovara Vašim zahtevima gledanja.

1. Pritisnite dugme ▲/▼ da izaberete opciju razmera prikaza - Aspect Ratio.
2. Pritisnite dugme ◀/▶ da izaberete režim razmera. Možete takode da pritisnete dugme "Aspect" na daljinskom upravljaču da biste izabrali jedan od načina razmera. Svaki izvor gledanja ima različite režime razmera.

Toplina boja - Color Temp

U skladu sa Vašim željama možete promeniti sveukupnu shemu boja na slici.

1. Pritisnite dugme ▲/▼ da izaberete opciju "Toplina boja".
2. Pritisnite dugme ◀/▶ radi odabira boje.

Standard: Održava belu boju.

Toplo - Warm: Pojačava crvene boje na belom.

Hladno - Cool: Pojačava plave boje na belom.

Redukcija smetnja na slici - Noise Reduction

1. Pritisnite dugme ▲/▼ da izaberete opciju za redukciju smetnje - Noise Reduction.
 2. Pritisnite dugme ◀/▶ da prilagodite redukciju smetnji na slici.
- Napomena: Redukcija smetnje na slici ne radi u režimu VGA.

Zvuk

Režim zvuka

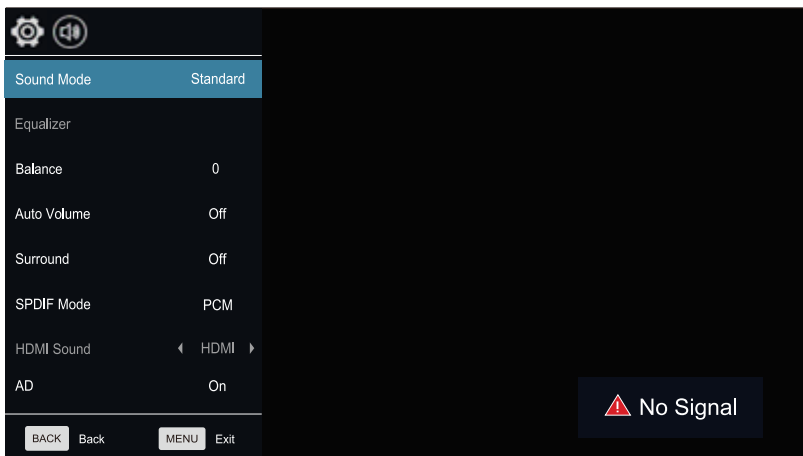

Možete da izaberete specijalna zvučna podešavanja koja će se koristiti prilikom emitovanja.

Vaš TV ima pet podešavanja zvuka ("Standard", "Music", "Movie", "Sports", "User")

Standardno - Standard: Izaberite normalni režim zvuka.

Muzika - Music: Izaberite režim zvuka za muziku.

Film - Movie: Omogućuje pojačan i pun zvuk za gledanje filmova.

Sport - Sports: Pojačava i ističe druge zvučke za sport.

Korisnik - User: Izaberite i prilagodite zvučna podešavanja (Vidite "Korisnička podešavanja za zvuk").

Ekvilajzer - Equalizer

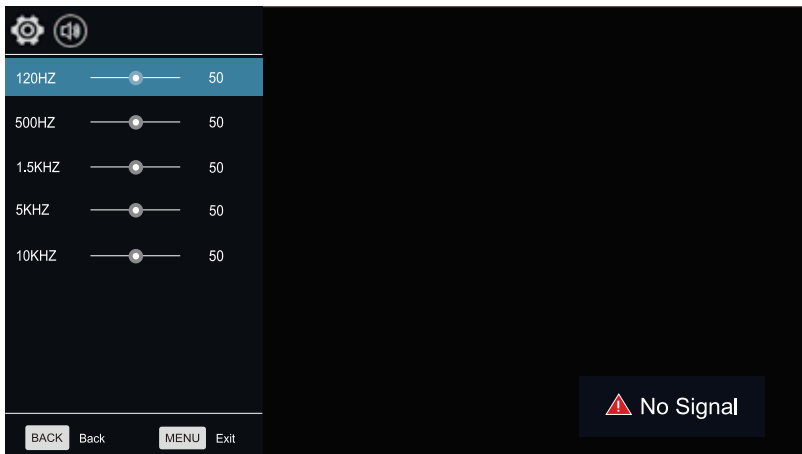

1. Pritisnite dugme ▲/▼ da izaberete opciju u ekvilajzeru.

2. Pritisnite dugme OK da uđete u podmeni ekvilajzera.

Podešavanja zvuka mogu se podešavati prema Vašim korisničkim potrebama.

1. Pritisnite dugme ▲/▼ za izbor pojedinačne stavke.

2. Pritisnite dugme ◀/▶ da povećate ili smanjite vrednost pojedinačne stavke.

Napomena: Prilagođene vrednosti ostaju memorisane prema izabranim pojedinačnim stavkama.

Balans - Balance

Ukoliko jačina zvuka na levom i desnom zvučniku nije ista, možete da podesite balans među njima prema Vašim potrebama.

1. Pritisnite dugme ▲/▼ da izaberete opcije balansa.

2. Pritisnite dugme ◀/▶ da pojačate ili smanjite vrednost stavke.

Automatsko podešavanje jačine zvuka - Auto Volume

Svaka prenosna stanica ima svoje uslove svog signala, tako da je nezgodno prilagoditi jačinu svaki put kada se menja kanal. Automatsko podešavanje automatski podešava jačinu zvuka željenog kanala stišavanjem zvučnog izlaza kada je signal visok ili podizanjem jačine zvuka ukoliko je signal nizak.

1. Pritisnite dugme ▲/▼ da izaberete Automatsko podešavanje jačine zvuka.

2. Pritisnite dugme ◀/▶ da izaberete "On" ili "Off".

Zvuk u okruženju - Surround Sound

Ovo se koristi da uključite zvuk u okruženju (pozadini) da biste dobili bolje zvučne efekte.

1. Pritisnite dugme ▲/▼ da izaberete opciju Okruženje - "Surround".

2. Pritisnite dugme ◀/▶ da izaberete "On" ili "Off".

SPDIF režim

Ovo se koristi za izbor režima "SPDIF Mode". Ova opcija koristi se samo u režimu HDMI/DTV.

1. Pritisnite dugme ▲/▼ da izaberete opciju režima "SPDIF".

2. Pritisnite dugme ◀/▶ da izaberete "RAW", "PCM" ili "OFF".

Upravljanje menijem

Zvuk

HDMI zvuk

Ova opcija je moguća samo u režimu HDMI.

1. Pritisnite dugme ▲/▼ za izbor opcije "HDMI zvuk".
 2. Pritisnite dugme ◀/▶ da izaberete režim HDMI zvuka, HDMI ili VGA.
- Napomena: HDMI zvuk se može aktivirati samo kad je izvor signala HDMI.

AD

Ova opcija je moguća samo u režimu DTV.

1. Pritisnite dugme ▲/▼ da izaberete opciju "AD".
2. Pritisnite dugme ◀▶ da izaberete "On" ili "Off" (uključeno ili isključeno).

AD jačina zvuka

1. Pritisnite dugme ▲/▼ da izaberete opciju "AD jačina zvuka".
2. Pritisnite dugme ◀▶ da povećate ili smanjite vrednost opcije.

Kanal

Tip antene - Antenna Type

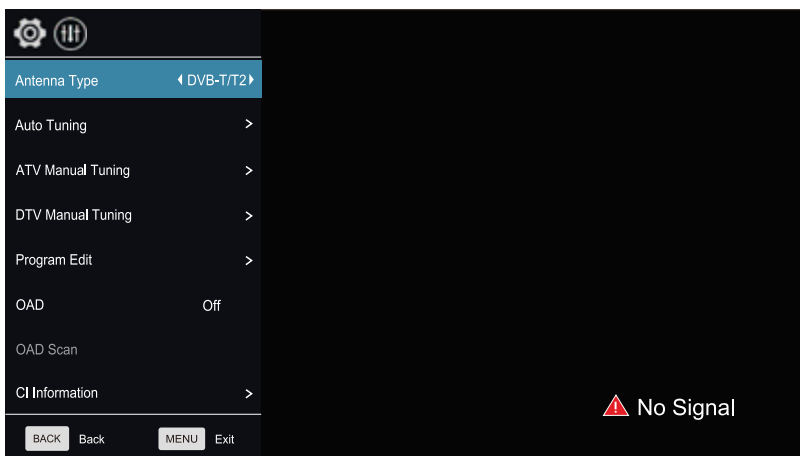

1. Pritisnite dugme ▲/▼ da izaberete opciju Tip antene.
2. Pritisnite dugme ◀/▶ da izaberete tip antene: DVB-C, DVB-T/T2, DVB-S.

Automatsko traženje kanala - Auto Tuning

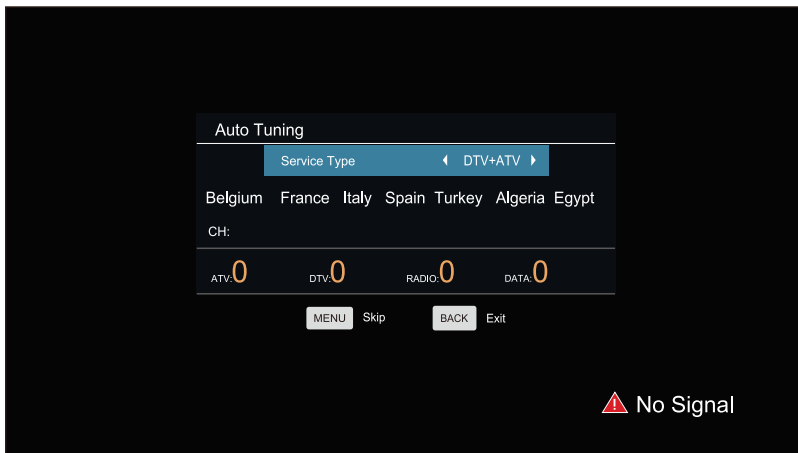

Pritisnite dugme ▲/▼ da izaberete opciju Automatsko traženje kanala. Možete izabrati zemlju na listi pregleda i podesiti opciju Tip pretrage - "Search Type". Broj pronađenih kanala će se prikazati na ekranu.

Ako postavite Tip pretrage na "DTV+ATV"(digitalni+analogni kanali), kada se završi pretraga digitalnih kanala, TV će pokrenuti pretragu analognih kanala. Kada je čela pretraga završena, svi kanali će biti sačuvani u memoriji.

Ukoliko je tip antene DVB-S, najpre treba da postavite opciju DVB-S. Možete da podesite satelit, režim skeniranja, opciju pretrage itd. u ovom meniju.

Napomena: Ukoliko želite da izađete iz čele pretrage, možete da pritisnete dugme BACK.

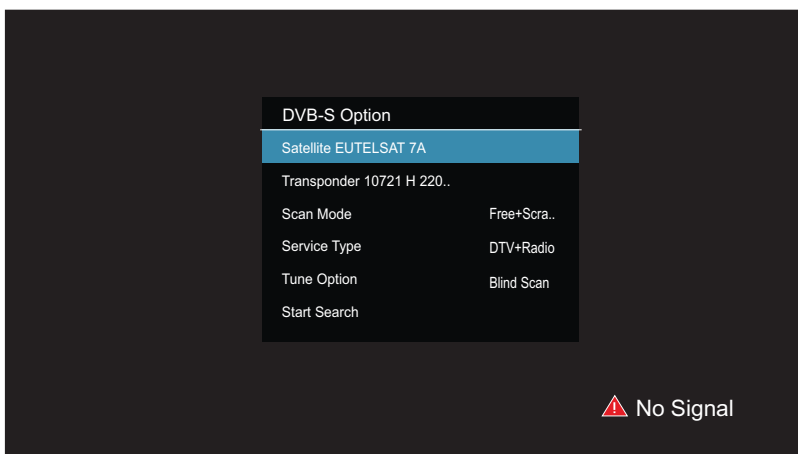

Upravljanje menijem

Kanali

ATV Manuelno traženje kanala

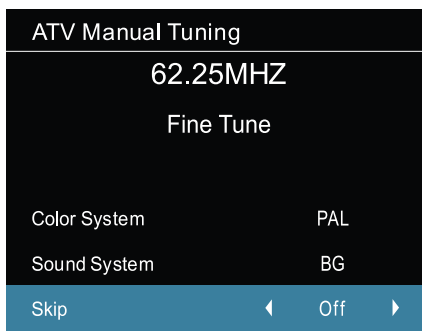
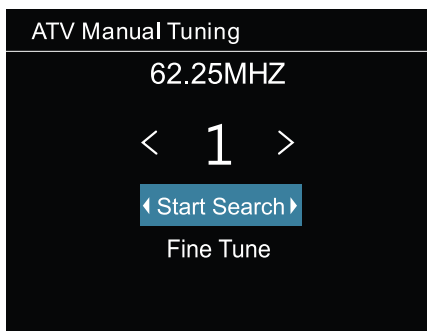

Kod izvora ATV/DTV, možete da izaberete Manuelno traženje analognih TV kanala da uđete u meni "ATV Manuelno traženje kanala". Trenutni kanal (Current CH): Možete da vidite broj trenutnog kanala i da pritisnete dugme ◀/▶ da biste izabrali kanal koji želite da modifikujete. Sistem boja: Izaberite opciju sistem boja, pritisnite dugme ◀/▶ na daljinskom upravljaču ili na TV-u.

Sistem boja će se promeniti po redosledu: PAL, SECAM, NTSC ili AUTO.

Sistem zvuka (Sound System): Izaberite opciju Sistem zvuka, pritisnite dugme ◀/▶ na daljinskom upravljaču ili na TV-u.

Sistem zvuka će se neprestano menjati po redosledu: BG, DK, I, L ili M. Pretraga: Možete koristiti dugme ▶ da tražite kanale od niže do visoke frekvencije i koristite dugme ◀ da tražite kanale od visoke frekvencije ka nižoj frekvenciji. Kada ste našli kanal, pretraga će biti pauzirana i možete da ponovo pritisnete dugme za druge kanale nakon što ste sačuvali kanal.

Fino podešavanje (Fine Tune): U slučaju neodgovarajuće slike ili zvuka TV programa, možete koristiti opciju Fino podešavanje.

Preskoči (Skip): Izaberite opciju Preskoči, pritisnite Skip na daljinskom upravljaču ili na TV-u, izaberite ON da preskočite trenutni program, izaberite OFF da dodate program na listu programa za preskakanje. Frekvencija (Frequency): Možete videti frekvenciju traženih kanala.

DTV Manuelno traženje kanala

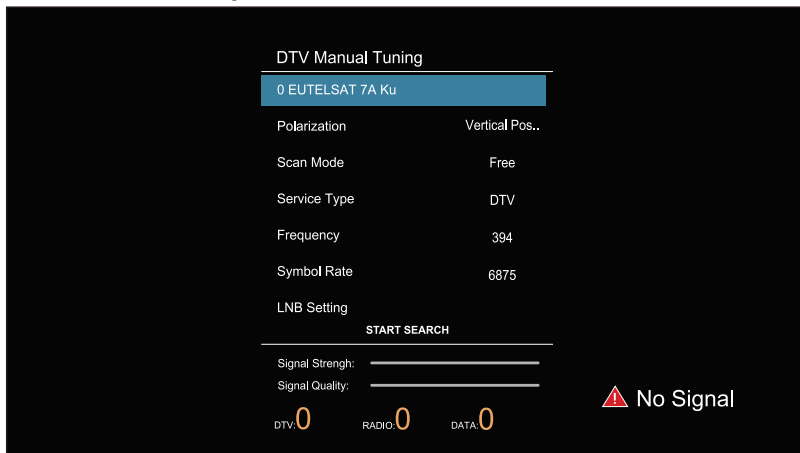

Upravljanje menijem

Kanali

Kod izvora ATV/DTV, možete da izaberete "DTV Manuelno traženje kanala" da biste ušli u meni "DTV Manuelno traženje kanala". Ukoliko je tip antene DVB-C, možete koristiti dugmad **◀/▶** da izaberete Frekvenciju. Ukoliko je tip antene DVB-T, možete koristiti dugmad **◀/▶** ili uneti broj da izaberete kanal. Ukoliko je tip antene DVB-S, možete da izaberete satelitska ili druga podešavanja. Zatim pritisnite dugme OK za pretragu, TV će sačuvati DTV kanal ukoliko je DTV signal prisutan.

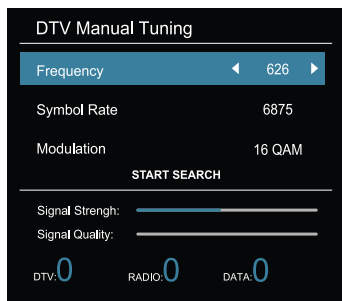
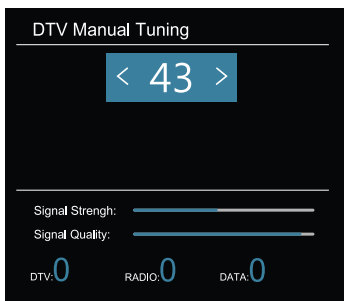

Program

Uređivanje programa - Program Edit

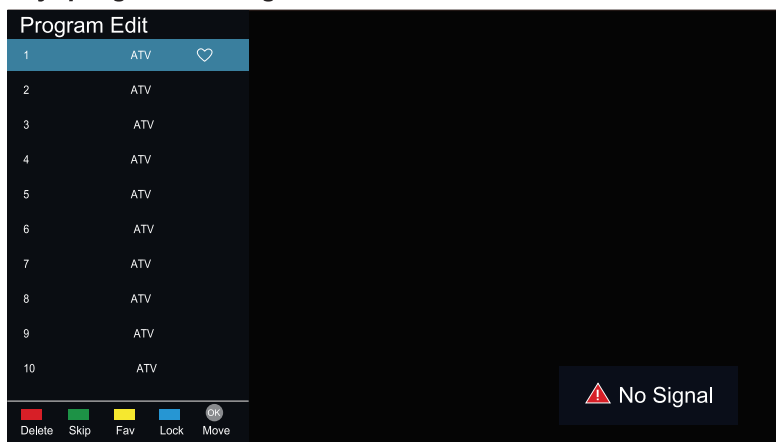

Možete koristiti dugme **▲/▼** da izaberete Uređivanje programa i uđete u meni, pritisnete dugme u boji na daljinskom upravljaču da preskočite, obrišete ili zaključate programe, ili da dodate programe na svoju listu omiljenih kanala. **BRISANJE:** Možete pritisnuti **CRVENO** dugme da obrišete izabrani kanal, zatim izaberete kanal koji želite da obrišete i ponovo pritisnete **CRVENO** dugme za brisanje. **PRESKOČI:** Možete da pritisnete **ZELENO** dugme da preskočite kanal. Kanal će biti preskočen kada promenite kanal. Takođe kanal će biti preskočen na listi kanala. **Fav:** Možete da pritisnete **ŽUTO** dugme u meniju da dodajete kanale na Vašu listu omiljenih kanala. Zatim možete da pritisnete dugme **◀/▶** na daljinskom upravljaču da zamenite između liste kanala i liste omiljenih kanala u meniju. **Zaključavanje (Lock):** Ako ne želite da Vaša deca ili gosti gledaju kanale bez Vašeg dopuštenja, možete da pritisnete **PLAVO** dugme da zaključate kanal. Jednom kada je kanal zaključan i aktiviranje sistem za zaključavanje, neophodna je lozinka da ponovo pokrenete kanal.

Premesti (Move): Možete da koristite dugme OK da prilagodite redosled programa.

Informacija o signalu (Koristi se samo kod DTV-a)

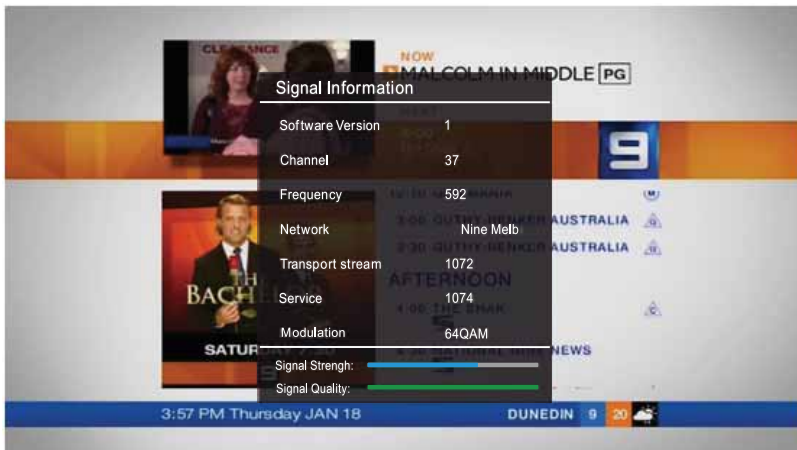

1. Pritisnite dugme ▲/▼ da izaberete opciju Informacija o signalu - "Signal Information".
2. Pritisnite dugme "OK" ili ►, možete da vidite informaciju o DTV kanalu.

Napomena:

Kvalitet/Jačina signala - Signal Quality/Signal Strength (Samo kod DTV-a):

Za razliku od analognih kanala, kod kojih je različit kvalitet prijema signala, digitalni kanali moraju imati perfektan kvalitet prijema ili ih uopšte ne možete gledati. Tako da za razliku od analognih kanala, ne možete fino podešavati digitalni kanal. Ukoliko jačina signala pokazuje da je signal slab, moguće rešenje je da prilagodite Vašu antenu kako bi se jačina signala pojačala. Nastavite sa podešavanjem antene sve dok ne pronađete najbolju poziciju sa najjačim signalom.

Preuzimanje sadržaja - OAD (On Air Download)

Ova opcija se koristi da aktivira ili deaktivira sistemsko ažuriranje software-a sa DTV prenosa.

1. Pritisnite dugme ▲/▼ da izaberete opciju "OAD".
2. Pritisnite dugme ◀/▶ da izaberete "On" ili "Off".

Napomena: Ova opcija se koristi samo u režimu DTV.

OAD skeniranje - OAD Scan

Ova opcija se koristi samo u režimu DTV.

1. Pritisnite dugme ▲/▼ da izaberete opciju "OAD Scan".
2. Pritisnite dugme OK da pretražite da li ima dostupnog sistemskog ažuriranja software-a na DTV mreži.

Informacija CI - CI Information

1. Pritisnite dugme ▲/▼ da izaberete opciju "CI information" i uđete u meni.
2. Pritisnite dugme "OK", možete videti specifične CI informacije uključujući informaciju o CI modulu, informacije o smart kartici, itd.

Napomena: Ova opcija se koristi samo u režimu DTV.

Podešavanja LBN - LNB Setting

1. Pritisnite dugme ▲/▼ da izaberete polje "LNB podešavanja".
2. Pritisnite dugme "OK" za prikaz LNB menija za podešavanja.
Možete postaviti posebno podešavanje za pretragu DVB-S kanala.

Napomena: Ova opcija se koristi samo u režimu DVB-S.

Upravljanje menijem

Funkcije

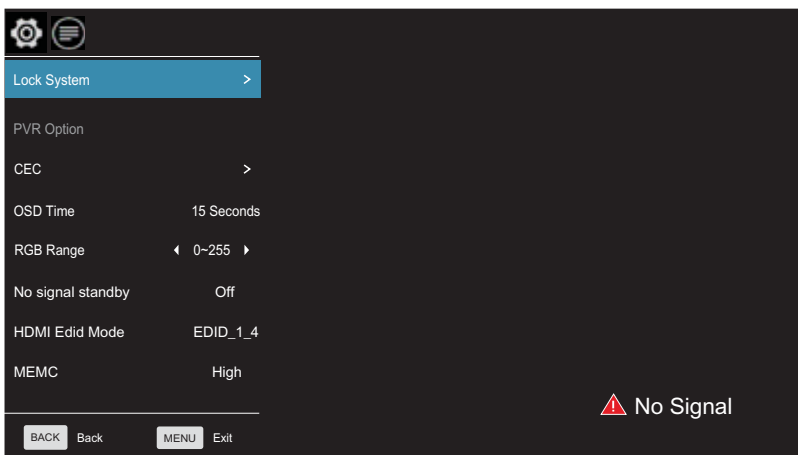

Vreme na ekranu - OSD Time: Podesite željeno trajanje vremena OSD za prikaz vremena na ekranu.

Zaključavanje (Opciono)

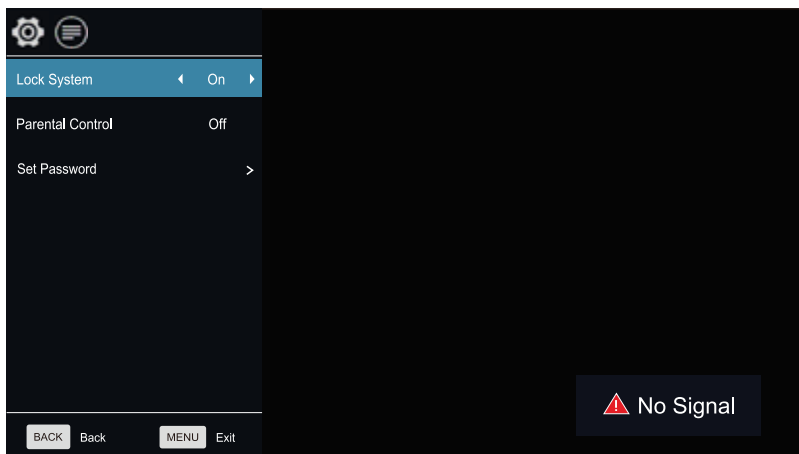

1. Pritisnite dugme "OK" da uđete u podmeni Sistemskog zaključavanja - "System Lock".
2. Pritisnite dugme ◀/▶ da izaberete "On" ili "Off".

Upravljanje menijem

Funkcije

Postavljanje lozinke - Set Password

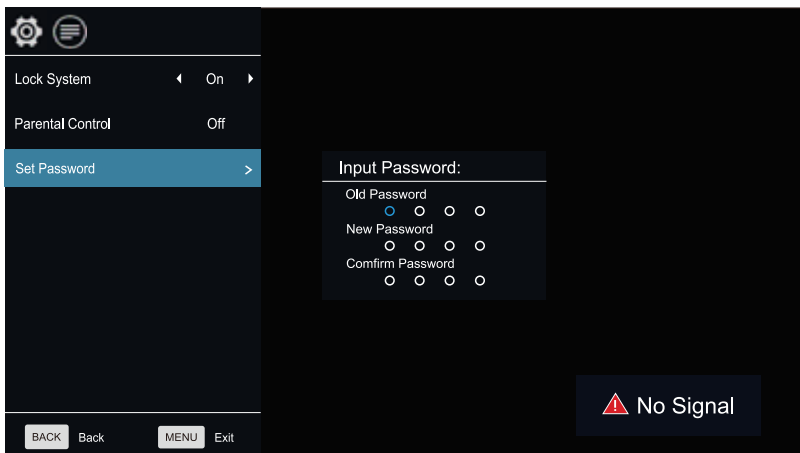

1. Pritisnite dugme "OK" da izaberete opciju Postavite lozinku.
2. Unesite Vašu lozinku od 4 broja da unesete staru lozinku. Izaberite bilo koja 4 broja za Vašu novu lozinku i unesite ih. Čim unesete 4 broja, kursor se premešta na polje Potvrdi lozinku - "Confirm password", ponovo unesite ista 4 broja, i Vaša nova lozinka će biti memorisana. (Fabrički podešena lozinka je 0000, jača lozinka je 1980).

Roditeljska kontrola - Parental Control

Ova opcija se koristi samo u režimu DTV.

1. Pritisnite dugme ▲/▼ da izaberete opciju Roditeljska kontrola.
2. Pritisnite dugme ◀/▶ da izaberete nivo zaključanosti kod Roditeljske kontrole.

CEC

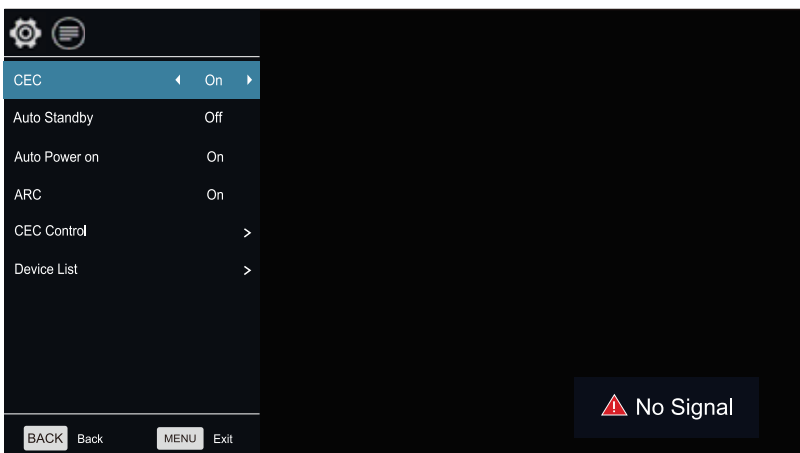

Funkcije

Kontrola nad korisnički elektronskim uređajima - Consumer Electronics Control (CEC) je HDMI funkcija dizajnirana da dozvoli korisniku da komanduje i kontroliše do 15 CEC - aktiviranih uređaja, koji su povezani preko HDMI priključka, koristeći samo jedan od daljinskih uređaja (na primer, kontrolišući TV uređaj, set-top box, i DVD plejer koristeći samo daljinski upravljač TV-a).

1. Pritisnite dugme ▲/▼ da izaberete opciju "CEC".
2. Pritisnite dugme OK da uđete u podmeni za "CEC" podešavanja. Ova opcija se koristi za aktiviranje ili deaktiviranje CEC-a.
 1. Pritisnite dugme ▲/▼ da izaberete opciju "CEC".
 2. Pritisnite dugme ◀/▶ da izaberete "On" ili "Off".

Automatsko stanje pripravnosti - Auto Standby

Ova opcija se koristi kada je funkcija CEC aktivirana, i odlučuje da li TV šalje komandu za standby uređaju koji je povezan za njega.

1. Pritisnite dugme ▲/▼ da izaberete opciju "Auto Standby".
2. Pritisnite dugme ◀/▶ da izaberete "On" ili "Off".

Automatsko uključivanje uređaja

Ova opcija se koristi kada je funkcija CEC aktivirana, i odlučuje da li da šalje komandu za paljenje prema uređaju povezanom za TV.

1. Pritisnite dugme ▲/▼ da izaberete opciju automatsko paljenje - "Auto Power on".
2. Pritisnite dugme ◀/▶ da izaberete "On" ili "Off".

ARC

Ova opcija se koristi kada je funkcija CEC aktivirana, ona omogućuje da TV šalje audio signal ka uređajima sa kojima je povezan u režimu HDMI.

1. Pritisnite dugme ▲/▼ da izaberete opciju "ARC".
2. Pritisnite dugme ◀/▶ da izaberete "On" ili "Off".

Napomena: ARC je jedino moguć u režimu HDMI3.

Lista uređaja

Ova opcija se koristi kada je funkcija CEC aktivirana, ona prikazuje listu uređaja koji su povezani sa TV-om.

1. Pritisnite dugme ▲/▼ da izaberete opciju Lista uređaja - "Device List".
2. Pritisnite dugme OK za prikaz koji su uređaji povezani za TV.

CEC kontrola

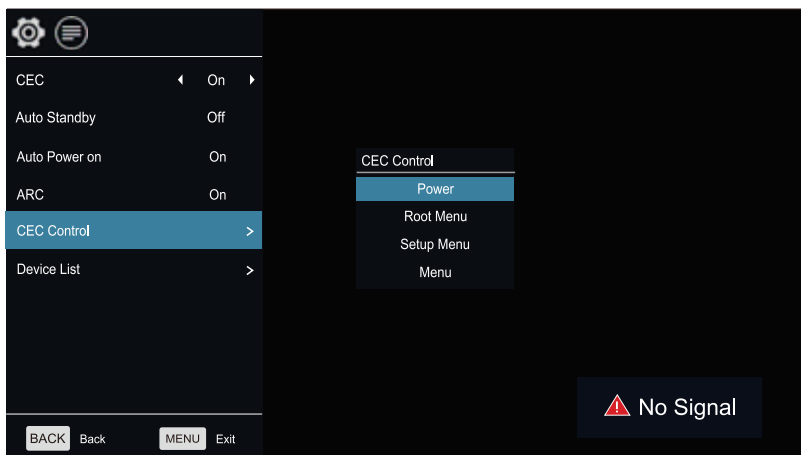

Ova opcija omogućuje TV-u da kontroliše uređaje vezane za njega.

1. Pritisnite dugme ▲/▼ za izbor opcije "CEC Control".
2. Pritisnite dugme OK da uđete u podmeni "CEC Control".

Paljenje

1. Pritisnite dugme ▲/▼ da izaberete opciju Paljenje - "Power".
2. Pritisnite dugme OK da uključite uređaj povezan na TV.

Root Meni

1. Pritisnite dugme ▲/▼ da izaberete opcije "Root " menija.
2. Pritisnite dugme OK da uđete u root meni uređaja povezanog na TV.

Meni za podešavanja - Setup Menu

1. Pritisnite dugme ▲/▼ da izaberete opcije Menija za podešavanja.
2. Pritisnite dugme OK da uđete u meni za podešavanja uređaja povezanog na TV.

Meni

1. Pritisnite dugme ▲/▼ da izaberete opcije Menija - "Menu".
2. Pritisnite dugme OK da uđete u meni uređaja povezanog na TV.

PVR Opcije

1. Pritisnite dugme ▲/▼ da izaberete opcije "PVR".
2. Pritisnite dugme OK da uđete u podmeni "PVR Opcija", za detaljnije informacije pogledajte deo koji se odnosi na "PVR".

Nema signala u režimu pripravnosti - No Signal StandBy

1. Pritisnite dugme ▲/▼ da izaberete opciju "No Signal StandBy".
2. Pritisnite dugme ◀/▶ da izaberete "On" ili "Off". Ukoliko je podešeno na "On", TV će automatski otići u režim standby nakon 10 minuta ukoliko stoji natpis "No Signal" na ekranu. (U režimu VGA, ukoliko nema nikakve funkcije nakon 15 sekundi, TV će preći u režim standby.)

Upravljanje menijem

Funkcije

Screen Saver

Ova opcija koristi se samo u ATV režimu.

1. Pritisnite dugme ▲/▼ da izaberete opciju "Screen Saver"-a.
2. Pritisnite dugme ◀/▶ za izbor "On" ili "Off".

HDMI modifikovanje režima (Opciono)

Ova opcija koristi se samo u HDMI režimu.

1. Pritisnite dugme ▲/▼ da izaberete opciju "HDMI Edid Mode".
2. Pritisnite dugme ◀/▶ da promenite na HDMI Edid verziju.

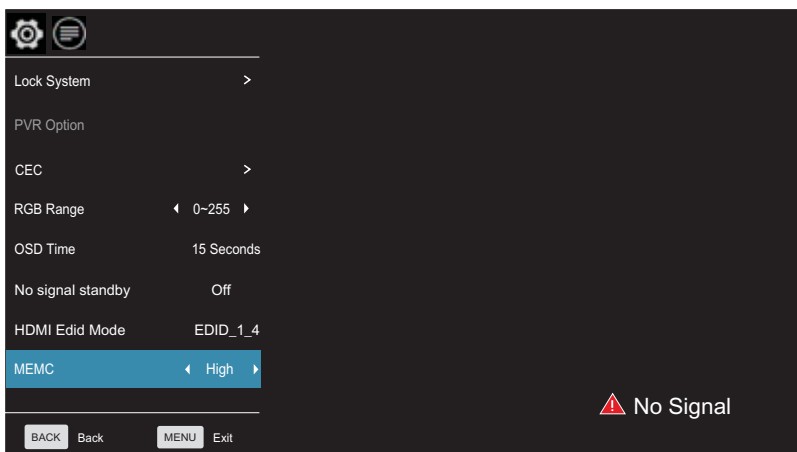

Vreme

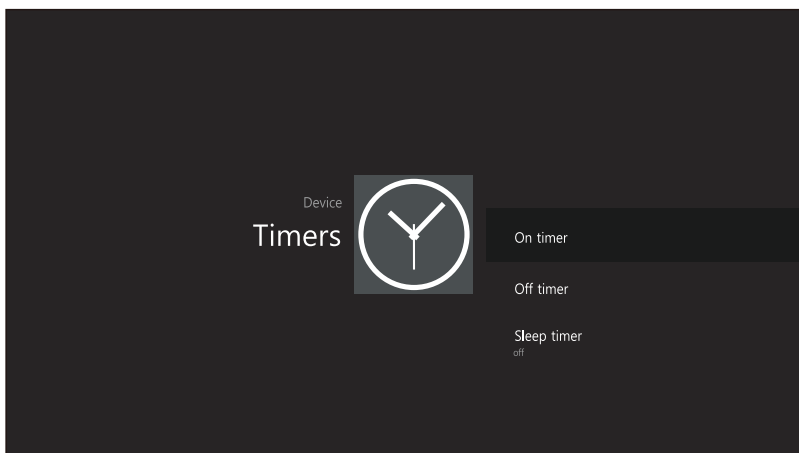

On Timer- Uklučen tajmer za vremensko gašenje

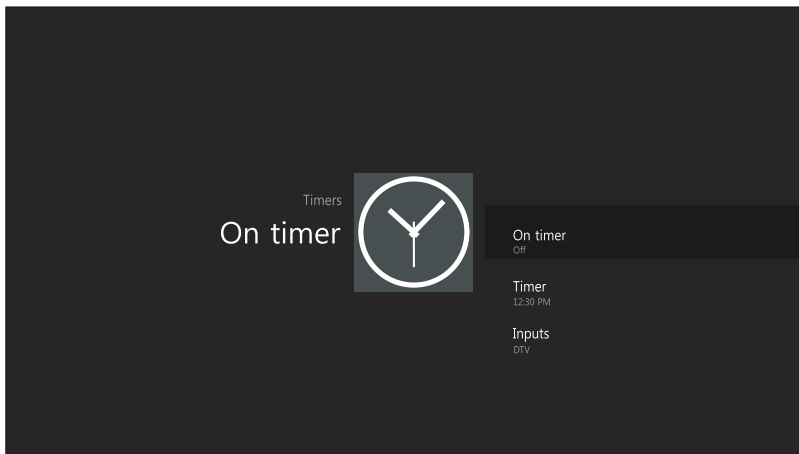

U polju "On Timer", pritisnite dugme OK da uđete u podmeni, podesite vreme za paljenje TV-a, kada je TV u standby režimu. Možete da podesite željeni izvor koji će se prikazati automatski kada pokrenete TV u meniju "Source" (Izvor).

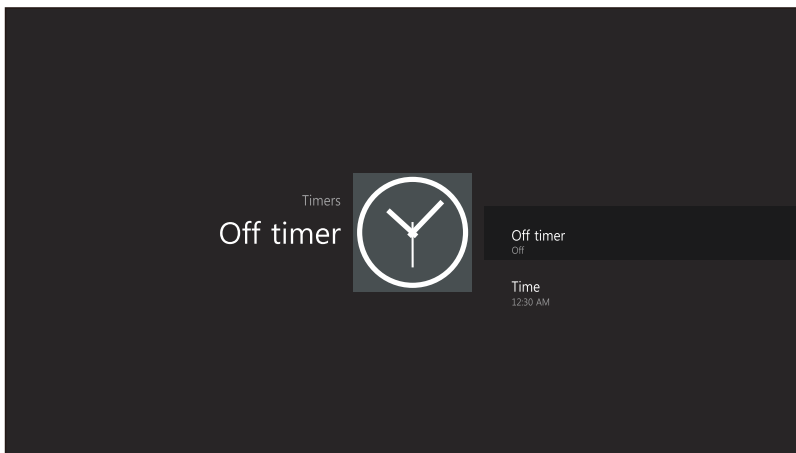

Off Timer- Isključen tajmer za vremensko gašenje

U polju "Off Timer", pritisnite dugme OK da uđete u podmeni, podesite vreme za isključivanje TV-a.

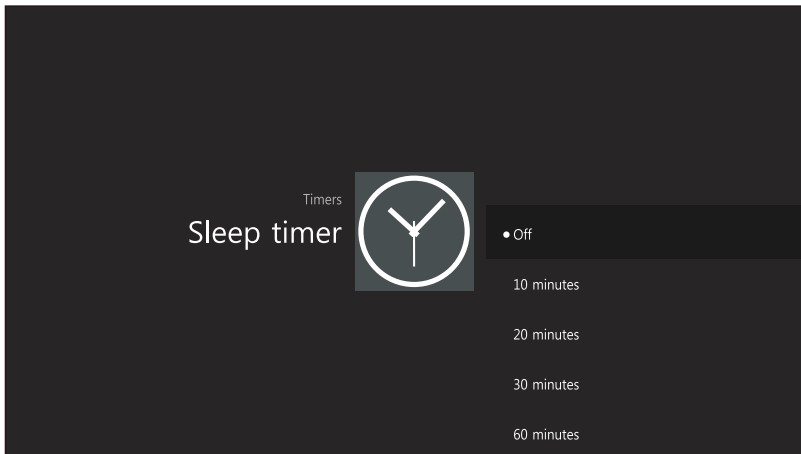

Sleep Timer - Podešavanje tajmera za spavanje





1. Pritisnite dugme  za izbor opcija "Sleep Timer"-a (Podešavanje vremena za spavanje).
2. Pritiskajte dugme  više puta sve dok se željeno vreme ne pojavi (Off-isključeno, 10min, 20min, 30min, 60min, 90min, 120min, 180min, 240min).

Napomene:



1. **Podešeno vreme spavanja će biti poništeno kada se TV isključi ili ukoliko dođe do nestanka struje.**
2. **Kada vreme ističe, podsetnik će se prikazati na ekranu. Pritisnite bilo koje dugme da poništite funkciju tajmera.**

Jezik zvuka

1. Pritisnite dugme  da izaberete opciju "Jezik zvuka".
2. Pritisnite dugme  da podesite primarni jezik zvuka.

Napomena: Ova opcija koristi se samo u DTV režimu.

Jezik titla

1. Pritisnite dugme  da izaberete opciju "Jezik titla".
2. Pritisnite dugme  da podesite primarni jezik titla.

Napomena: Ova opcija koristi se samo u DTV režimu.

PVR

UPOZORENJE:

1. Pre povezivanja USB uređaja za TV, molimo napravite kopiju Vaših podataka da biste sprečili gubljenje podataka ili ako dođe do oštećenja uređaja.
2. USB disk mora biti formatiran kada se prvi put koristi za PVR. Bilo koji podatak na disku biće izgubljen tokom procesa formatiranja. Molimo napravite kopiju Vašeg diska ukoliko ne želite da izgubite podatke. Preporučujemo da koristite samo namenjen disk za PVR. Nemojte isključivati disk niti napajanje tokom procesa formatiranja.
3. Nemojte menjati PVR fajlove na personalnom računaru.

Napomena: Uverite se daje Vaš USB uređaj kompatibilan sa TV-om i da podržava PVR snimanje.

Upravljanje menijem

PVR

Izaberite Disk: Pritisnite dugme "OK" da uđete u podmeni i pritisnite "◀/▶" da izaberete disk za MSO,

Time Shift veličina: Pritisnite ◀/▶ da izaberete veličinu.

Formatiranje Disk: Pritisnite dugme "OK" da uđete u podmeni formata. Disk mora biti formatiran kada se prvi put koristi za PVR. Nemojte isključivati disk ili napajanje tokom formatiranja. Kada formatirate disk, na ekranu će se prikazati progresna linija.

Napomena: Što je Vaš uređaj veći, proces formatiranja će biti duži. Uređaju može biti potrebno više minuta da se formatira, ovo nije neispravnost, molimo sačekajte da se formatiranje završi. Provera brzine: Testirajte Vašu brzinu diska.

PVR Vodič

Kada je disk za PVR spreman, programi se mogu snimati u DTV režimu.

PVR

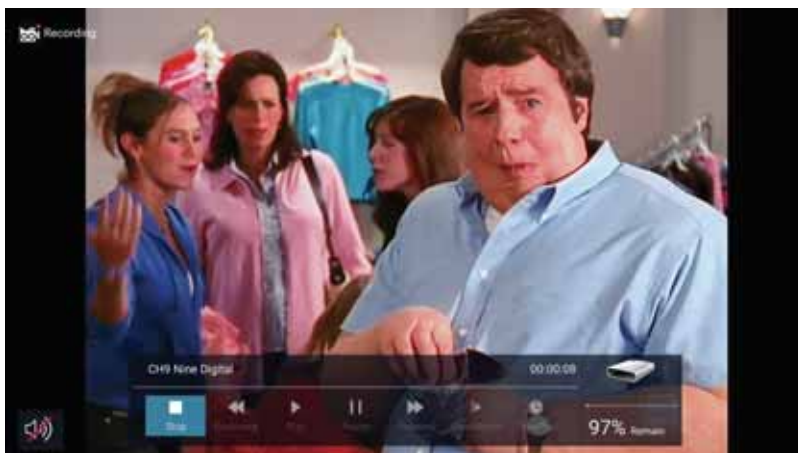

Vreme snimanja

U DTV režimu, pritisnite dugme ▶/|| da pauzirate DTV program, pritisnite ga ponovo za nastavak prikazivanja.

Dužina trajanja programa može biti pauzirana u zavisnosti od podešavanja u OVR sistemskom fajlu.

Pritisnite "BACK" (Nazad) da zaustavite vreme snimanja.

Pritisnite dugme PLAY za nastavak prikaza programa od trenutka kada je pauziran.

Napomena: Vreme snimanja će se zaustaviti ukoliko promenite kanale, promenite ulazne priključke ili TV bude u režimu pripravnosti dok se nalazi u režimu Vreme snimanja.

Trenutno snimanje

1. Izaberite željeni kanal i pritisnite dugme ● na daljinskom upravljaču da biste započeli snimanje trenutnog prikaza, progresna linija će se prikazati na dnu ekrana.
2. Snimanje se zaustavlja kada pritisnete dugme BACK a snimljeni sadržaj se automatski čuva na eksternom USB uređaju. **Napomena: Možete da gledate samo kanale sa istom frekvencijom kao program koji se snima. Ukoliko probate da promenite kanal ili dođete do glavnog interfejsa pojavice se poruka sa sadržajem da li želite ili ne da zaustavite snimanje "STOP RECORDING". Sistem će prestati da snima ako korisnik menja kanale, Prihvatite ili Prekinite.**

Snimanje u standby režimu

Ovaj model ne pruža usluge snimanja tokom režima pripravnosti.

Napomena: Počnite snimanje, zatim pritisnite dugme za paljenje. Prikazaće se poruka koja Vas pita hoćete u režim pripravnosti, da zaustavite ili da poništite.

DTV EPG (Elektronski programski vodič)

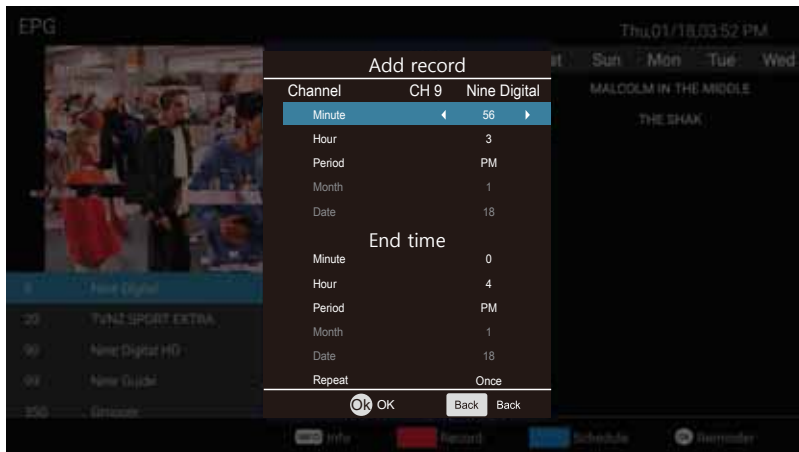

U režimu DTV, pritisnite dugme "VODIČ" za ulazak u Elektronski Programski Vodič. U meniju Vodič, pritisnite crveno dugme da SNIMITE podešavanja.



U meniju Vodič, pritisnite dugme "OK" za opciju "Podsetnika za podešavanja". Napomena: Pritisnite dugme ◀/▶ za podešavanje vremena, pritisnite dugme OK da sačuvate podešavanja.

Screen Shot

Možete snimiti trenutnu sliku na ekranu pritiskom na žuto dugme držeći duže od 1 sekunde, i automatski će se prikazati pregled slike da proverite da li ste uspeli. Sledeća slika može vam koristiti kao primer.

Podeli (Share)

Kada pregledate snimljenu sliku, možete da pritisnete dugme OK ili da izaberete klikom na miša hoćete li da je podelite putem email-a, bluetooth-a, sa Vašim prijateljem, facebook-a, twitter-a itd. Pogledajte sliku.

Napomena: Ovaj režim ne podržava bluetooth.

Rešavanje problema

Ukoliko imate bilo kakav problem, proverite kontra mere za svaki od simptoma navedenih ispod. Navedeni simptomi mogu biti prouzrokovani nepravilnim podešavanjem pre nego realnom neispravnošću uređaja. Ukoliko problem postoji, pozovite Korisnički centar, za kontakt pogledajte na poslednjoj strani.

Simptomi	Moguća rešenja
Nema napajanja	Molimo proverite da li je kabl za napajanje uključen i da li je zidna utičnica ispravna. Isključite kabl za napajanje i ponovo ga uključite nakon 60 sekundi i ponovo pokrenite TV.
Nema slike	Molimo proverite konekciju antene. Ukoliko postoje smetnje, molimo promenite stanicu. Molimo podesite opcije kontrasta i osvetljenosti.
Dobra slika ali nema zvuka	Molimo pojačajte zvuk. Molimo proverite da li je TV u režimu bez zvuka (mute mode), pritisnite dugme MUTE na daljinskom upravljaču. Molimo proverite podešavanja zvuka. Ukoliko se koriste eksterni uređaji, proverite da njihov zvuk nije podešen na prenisko ili je isključen. Ukoliko koristite AVI ili komponentne ulaze, molimo uverite se da ii su kablovi dobro povezani i da nisu labavo spojeni. Ukoliko koristite DVI - HDMI kabl, potreban je odvojen audio kabl. Uverite se da nije priključen priključak od slušalica.
Dobar zvuk ali loša slika ili nema slike	Molimo proverite povezivanje antene kao i stanje antene. Ukoliko koristite komponentni ulaz, molimo proverite komponentno povezivanje, nepravilno ili labavo povezivanje može dovesti do problema sa bojom ili može doći do nedostatka slike na ekranu.
Nema odgovora na daljinski upravljač	Možda su potrošene baterije na daljinskom upravljaču, ukoliko je potrebno, molimo zamenite baterije.
Slika treperi preko celog ekrana kad je TV povezan na VGA por	Očistite sočiva daljinskog upravljača. Udaljenost između LED TV-a i daljinskog upravljača treba da bude do 8m, u okviru preporučenog ugla u kome je upravljač funkcionalan i taj prostor treba bude bez prepreka.
Horizontalne linije kod VGA povezivanja	Vrednost V-HEIGHT (vertikalnog podešavanja) mode biti podešana na previsoku vrednost, restartujte kompjuter i uđite u bezbedni režim (safe mode), zatim podesite parametre monitora na pravilnu vrednost u skladu sa opisom podešavanja.
Tačke u boji mogu biti prisutne na ekranu	Dolazi do pomeranja faze uzorka, podesite fazu u skladu sa pozicijom slike.
Slika se prekida	Iako je LED ekran napravljen tehnologijom visoke preciznosti i 99.99% ili više piksela je funkcionalno, mogu se pojaviti crne tačke ili svetle (crvene, plave ili zelene) i biti stalno prisutne na LED ekranu. To je strukturalno svojstvo LED ekrana i ne predstavlja kvar. Držite TV dalje od bučnih električnih izvora kao što su automobili, fenovi za kosu, zavarivači, i sva opciona oprema. Električna atmosferska interferencija poput lokalnih ili udaljenih oluja s grmljavinom mogu izazvati prekid slike. Prilikom postavljanja opreme, ostavite malo prostora između opcione opreme i TV-a. Proverite antenu kako je povezana. Držite antenu dalje od bilo kakvih strujnih ili ulaznih/izlaznih kablova.

Rešavanje problema

Nakon automatskog podešavanja (Auto Tuning) dostupni su samo neki od kanala	Proverite da li je oblast u kojoj se nalazite pokrivena digitalnim video prenosom. Probajte da ponovo pokrenete podešavanje kanala ili da ručno podesite kanale koji nedostaju. Proverite da li koristite ispravan tip antene.
Nemoguće je selektovati kanale	Proverite da li je kanal blokiran u podešavanjima glavnog menija.
USB se ne pokreće	Proverite da li su povezani USB kabl i strujni kabl. Hard disk nije formatiran. Molimo da proverite da li je USB kompatibilan i da li su multimedijalni formati podataka podržani.
Slika je iskrivljena, prikazuju se velike kocke male kocke, tačke, pikseli, itd	Kompresija video sadržaja može dovesti do distorzije slike, naročito usled brzog kretanja sadržaja poput sporta ili akcionih filmova.
Buka iz zvučnika	Proverite da li su kablovi dobro povezani, proverite da video kabl nije priključen u audio izlaz. Slab signal može dovesti do distorzije zvuka.
TV se automatski gasi	Proverite da li je aktivirana opcija automatskog gašenja (Off Timer) u meniju za podešavanja. Sleep Timer je možda aktiviran. Ukoliko je TV povezan sa Vašim računarom, proverite podešavanja paljenja na Vašem računaru. Uverite se da je strujni kabl ispravno uključen u zidnu utičnicu i u TV.
TV se automatski pali	Proverite da li je aktivirana opcija automatskog paljenja (On Timer) u meniju za podešavanja.
Slika se ne prikazuje na celom ekranu	Crne trake sa svake strane ekrana će se prikazati na HD kanalima kada se prikazuje SD sadržaj (4:3). Crne trake na gornjem i donjem delu ekrana će se prikazati na filmovima koji imaju različiti razmer od Vašeg TV-a (aspect ratio). Prilagodite veličinu slike na Vašem eksternom uređaju ili TV-u na ceo ekran.

UPOZORENJE

Nikada ne postavljajte televizor na nestabilnu površinu. Televizor može da padne uzrokujući, ozbiljne telesne povrede ili da dovede do smrti. Mnoge povrede, naročito kod dece, mogu da se izbegnu jednostavnim merama opreza kao što su:

- Korišćenje nameštaja ili postolja za televizijski set preporučenih od strane proizvođača.
- Korišćenje samo nameštaja koji bezbedno može da drži TV opremu.
- Proverom da TV set ne prelazi preko ivica nameštaja na kom je postavljen.
- Ne stavlajući TV na visok nameštaj (na primer, ormariće ili police za knjige) bez pričvršćivanja i nameštaja i TV-a odgovarajućim držačima.
- Ne postavljajući TV na tkaninu ili druge materijale koji se mogu naći između TV-a i nameštaja na kom je postavljen.
- Objasnjavajući deci o opasnostima od penjanja na nameštaj kako bi dohvatili TV ili njegove komande.

Ukoliko je Vaš postojeći TV zadržan ili ga premeštate, treba primeniti iste mere opreza koje su iznad navedene.

Utikač ili priključak se koristi kao uređaj za isključivanje, i treba da bude dostupan za upotrebu.

