



VOX
ELECTRONICS



УПУТСТВО ЗА УПОТРЕБУ **UHD 50ADS314B**

Važna sigurnosna uputstva i održavanje

Važna sigurnosna uputstva

! PAŽNJA

Postoji opasnost od strujnog udara, ne otvarajte. Nemojte pokušavati da sami servisirate ovaj proizvod budući da Vas otvaranje i uklanjanje poklopca može dovesti u dodir sa visokim naponom ili drugim opasnostima. Svo servisiranje prepustite kvalifikovanom servisnom osoblju.

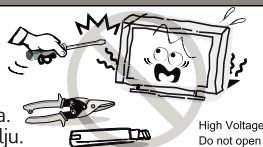

Ukoliko dođe do sledećih problema: Ugasite TV uređaj i odmah isključite kabl za napajanje iz utikača ukoliko dođe do nekog od narednih problema.

Zamolite svog prodavca ili servisni centar da daju uređaj na proveru ovlašćenom servisnom osoblju, ukoliko primetite:

- da je oštećen kabl za napajanje.
- da strujna utičnica nije odgovarajuća.
- da je TV uređaj oštećen, bilo da je ispušten, udaren ili da je nešto bačeno na njega.
- da je bilo kakva tečna ili čvrsta materija upala kroz otvore na kućištu.

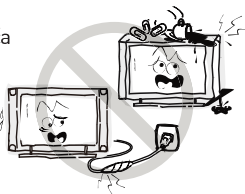

Kako biste smanjili opasnost od strujnog udara ne izlažite ovaj proizvod kiši ili vlazi.

Uređaj ne sme biti izložen kapanju ili prskanju i nikakvi predmeti napunjeni tečnošću, poput vaza, ne smeju stajati na uređaju.



Ekran i kućište se zagreju kada je TV u upotrebi. Ovo ne predstavlja neispravnost. U slučaju da se iz uređaja pojave dim, neobični zvuci ili neobičan miris:

- Odmah isključite dugme za napajanje strujom;
- Isključite strujni utikač iz utičnice;

Kontaktirajte svog prodavca ili servisni centar. Nikada nemojte pokušavati da sami vršite popravke budući da to može biti opasno.



Nikad nemojte gurati nikakve predmete kroz otvore na kućištu budući da oni mogu doći u dodir sa tačkama visokog napona ili sa delovima na kojima je moguće da dođe do kratkog spoja, što može rezultovati požarom ili strujnim udarom. Nikada nemojte prosipati nikakvu tečnost na uređaj. Budite posebno obazrivi u domaćinstvima u kojima ima dece. Uređaj nije predviđen za korišćenje od strane dece mlađe od 3 godine.



Nemojte preopterećivati zidne utičnice, produžne kablove ili adaptere preko njihovih kapaciteta budući da to može dovesti do požara ili strujnog udara.

Kablovi za napajanje treba da budu postavljeni tako da ne postoji verovatnoća da će se na njih zgaziti niti da će biti uklešteni predmetima postavljenim iznad ili na njih, pri čemu posebnu pažnju treba obratiti na kablove na delovima na kojima se nalaze priključci, adapteri i na mesto na kome kablovi izlaze iz uređaja. Utikač za priključenje na strujnu mrežu se koristi kao uređaj za prekid napajanja. On treba da ostane lako dostupan i ne treba da bude zaklonjen tokom namenskog korišćenja. Pobrinite se da utaknete kabl za napajanje sve dok ne bude čvrsto priključen. Prilikom uklanjanja kabla za napajanje, pobrinite se da držite strujni utikač kada vadite priključak iz utičnice, nemojte vaditi priključak tako što ćete vući kabl. NIKADA nemojte dodirivati utikač ili kabl za napajanje mokrim rukama. Da biste isključili uređaj sa strujne mreže, utikač morate da izvucete iz strujne utičnice, tako da treba da osigurate da strujni utikač uvek bude lako dostupan.

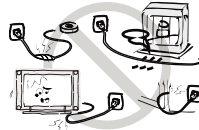

Važna sigurnosna uputstva i održavanje

Važna sigurnosna uputstva

Nemojte gurati ili grebati prednji filter i nemojte stavljati nikakve predmete na TV uređaj. Slika može biti nejednaka ili se ekran može oštetiti.



Da biste izbegli požar, nikakav direktni izvor plamena, poput upaljenih sveća, ne treba postavljati na uređaj.

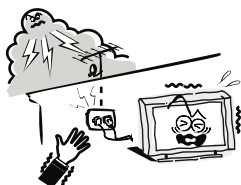

Spoljni antenski sistem ne treba da se nalazi u blizini nadzemnih elektroenergetskih vodova ili drugih strujnih kola ili strujnih kola električnog osvetljenja, ili na mestu gde može da padne na takve vodove ili strujna kola. Prilikom instalacije spoljnog antenskog sistema treba biti posebno pažljiv kako se ne bi dodirnuili takvi vodovi i strujna kola budući da kontakt sa njima može biti fatalan. Obezbediti da televizor ne visi preko ivice nameštaja na kome stoji.



Kada nije u upotrebi

Ukoliko nećete koristiti TV uređaj nekoliko dana, TV uređaj treba isključiti sa strujne mreže iz sigurnosnih razloga i radi zaštite životne sredine. Kako TV uređaj nije isključen iz struje kada je TV isključen putem dugmeta za režim pripravnosti („Stand-By“), izvucite utikač iz strujne utičnice kako biste u potpunosti isključili TV. Međutim, neki TV uređaji možda poseduju funkcije koje zahtevaju da TV uređaj ostane u režimu pripravnosti kako bi ispravno funkcionisale. U slučaju grmljavine odmah isključite TV uređaj iz utičnice. Nikada nemojte dodirivati antensku žicu tokom grmljavine.



Nemojte izvlačiti utikač povlačenjem kabla; Nikada nemojte dodirivati utikač mokrim rukama.



Nemojte izvlačiti utikač povlačenjem kabla; Nikada nemojte dodirivati utikač mokrim rukama.

Instalacija



Ventilaciju ne bi trebalo zaklanjati pokrivanjem ventilacionog otvora predmetima poput novina, stolnjaka, zavesa itd. Oko uređaja treba ostaviti najmanje 10 cm prostora zarad odgovarajuće ventilacije.



Proizvod bi trebalo da se nalazi dalje od izvora toplote poput radijatora, grejalica, šporeta ili drugih proizvoda (uključujući pojačala) koji proizvode toplotu. Postavite uređaj u takav položaj da ekran ne bude izložen direktnoj sunčevoj svetlosti. Najbolje je imati meko, indirektno osvetljenje prilikom gledanja i izbegavati potpuno mračno okruženje i odsjaje sa ekrana jer oni mogu izazvati zamor očiju. Držite TV uređaj podalje od bilo kakve opreme koja emituje elektromagnetno zračenje.

Važna sigurnosna uputstva i održavanje

Važna sigurnosna uputstva



Nemojte postavljati uređaj na nestabilna kolica, postolje, sto ili policu. Uređaj može pasti i tako izazvati ozbiljne telesne povrede kao i oštećenje proizvoda. Koristite samo na kolicima, postolju, tronošću, nosaču ili stolu koje je odredio proizvođač ili koji se prodaje uz uređaj. Uređajem koji je kombinovan uz kolica treba rukovati pažljivo. Iznenadno zaustavljanje, prekomerna sila i neravne površine mogu prouzrokovati kombinaciju uređaja sa kolicima da se prevrne.



Nemojte postavljati ovaj uređaj blizu vode, na primer, blizu kade, umivaonika, kuhinjske sudopere ili kade za veš; u vlažan podrum; blizu bazena i slično.



Kada se TV unosi unutra sa hladnoće potrebno je da prođe izvesno vreme kako bi rosa koja se stvorila unutar kućišta u potpunosti isparila, pre nego što se uključi uređaj.



Kako bi se predupredila povreda, ovaj uređaj mora biti sigurno prikačen za pod/zid u skladu sa instalacionim uputstvima.

LED ekran

Iako je LED ekran napravljen korišćenjem tehnologije visoke preciznosti i 99,99% ili više piksela je funkcionalno, crne ili svetle (crvene, plave ili zelene) tačke se mogu stalno pojavljivati na LED ekranu. To je strukturalno svojstvo LED ekrana i ne predstavlja kvar. Ukoliko dođe do naprsnuća površine LED panela nemojte je dodirivati dok ne isključite kabl za napajanje strujom. U suprotnom može doći do strujnog udara. Ne bacajte ništa na TV uređaj. LED panel se može slomiti prilikom takvog udara i izazvati ozbiljne povrede.

Mere opreza prilikom prikazivanja statične slike

Statična slika može izazvati trajno oštećenje TV ekrana. Ne prikazujte statične slike i delimično statične slike na LED panelu duže od 2 sata jer to može izazvati zadržavanje slike na ekranu. Ovo zadržavanje slike je poznato i kao zagorevanje („burn“) ekrana. Kako biste izbegli takvo zadržavanje slike smanjite stepen osvetljenosti i kontrast ekrana kada prikazujete statičnu sliku. Gledanje LED TV-a u formatu 4:3 tokom dužeg vremenskog perioda može rezultovati tragovima ivica prikazanih na levoj i desnoj strani i u sredini ekrana, što je izazvano razlikom u emisiji svetla na ekranu. Prikazivanje DVD-a ili konzolne igrice može izazvati sličan efekat na ekranu. Oštećenja koja nastanu na opisan način nisu pokrivena garancijom.

Prikazivanje statičnih slika iz video igrica i sa personalnog računara tokom dužeg perioda vremena može da proizvede delimične naknadne slike. Kako bi se sprečio ovaj efekat smanjite „osvetljenost“ i „kontrast“ prilikom prikazivanja statičnih slika.

Čišćenje



Čišćenje i rukovanje površinom ekrana i kućištem. Isključite uređaj iz strujne utičnice pre čišćenja. Da biste uklonili prašinu prebrišite nežno mekom krpom koja ne ostavlja trunje. Ukoliko je to potrebno koristite krpu koja nije mnogo vlažna.



Strujni utikač

Prebrišite strujni utikač suvom krpom u redovnim vremenskim intervalima. Vlaga i prašina mogu dovesti do požara ili strujnog udara.



Vodite računa da ne izlažete površine TV-a deterdžentu (tečnost unutar TV-a može dovesti do kvara proizvoda, požara ili strujnog udara). Vodite računa da ne izlažete površine hemijskim sredstvima protiv insekata, rastvaračima, razređivačima ili drugim isparljivim supstancama budući da to može oštetiti površinu i teksturu kućišta.

Važne informacije

Ukoliko televizor nije postavljen na dovoljno stabilno mesto, može biti potencijano opasno zbog pada. Mnoge povrede, naročito kod dece, mogu da se izbegnu preduzimajući jednostavnije mere opreza kao što su:

- Upotreba nameštaja ili postolja preporučenog od strane proizvođača TV-a.
- Isključivo upotreba nameštaja koji može sigurno da drži TV.
- Uverite se da TV ne prelazi ivice nameštaja na kojem stoji.
- Nemojte stavljati TV na visok nameštaj (na primer, ormariće ili police za knjige), a da prethodno ne pričvrstite oba uređaja, i TV i nameštaj.
- Nemojte stavljati tkanine ili druge materijale između TV-a i nameštaja na kojem stoji.
- Objasnite decu o opasnostima od penjanja na nameštaj da biste dohvatili TV ili njegove kontrolne dugmiće.
- Držite male delove dalje od dece kako ih ne bi greškom progutali.

Sadržaj

Dodatna oprema	5
Uvod	6
Karakteristike	6
Specifikacije	7
Postoje i instrukcije za kačenje na zid (opciono)	8
Opšti opis	10
Izgled zadnje strane	10
Izgled prednje strane	11
Izgled daljinskog upravljača	12
Postavljanje baterija u daljinskom upravljaču	14
Eksterno povezivanje	14
Povezivanje antene	14
Povezivanje VCR-a	15
Povezivanje kamere	16
Povezivanje DVD Player-a/Set-Top Box-a putem HDMI priključka	17
Povezivanje Digitalnog Audio Sistema	18
Povezivanje računara	19
Podržani signali	19
Osnovno funkcionisanje	20
Paljenje i gašenje TV-a	20
Podešavanje čarobnjaka (Wizard)	21
Podešavanja menija	25
Podešavanja	25
Slika	26
Zvuk	27
Kanali	29
Program	32
Funkcije	34
Vreme	38
PVR	40
DTV	42
Rešavanje problema	43

Dodatna oprema

Molimom proverite da li su sledeći dodaci spakovani s vašim LED TV uređajem. Ukoliko neki od delova nedostaje, kontaktirajte svog prodavca.



Daljinski upravljač

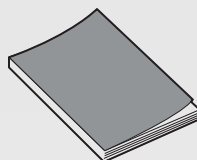

Uputstvo za upotrebu

- Zero X radijacija u skladu je sa zelenim zahtevima zaštite životne sredine.
- Direktno povezivanje na kompjuter za ostvarivanje kombo konekcije TV/monitor.
- Android OS 6.0
- USB 2.0
- 16:9 široki ekran
- Automatsko podešavanje i fino podešavanje
- HDMI ulazni port (HDMI3 takođe podržava ARC)
- Komponentna kompatibilnost (480i; 480P; 576i; 576P; 720P; 1080i; 1080P)
- PC VGA
- Tajmer za programirane funkcije spavanja
- Ulaz za širok opseg napajanja
- Bez signalno automatsko gašenje

Ulazni priključci za eksterno povezivanje

- 1 x RF ulaz
- 1 x DVB-S2
- 1 x AV ulaz
- 1 x kompjuterski PC-RGB ulaz
- 1 x COMPONENT-i ulaz
- 1 x Optički izlaz
- 1 x RJ-45 NET ulaz
- 1 x ulaz za TF karticu
- 1 x ulaz za CI karticu
- 1 x izlaz za slušalice
- 2 x USB ulaz
- 3 x HDMI ulaz

Uvod

Specifikacije

Model	UHD 50ADS314B	
Veličina ekrana	50" Dijagonala(max.)	
Rezolucija LED panela	3840X2160	
Jačina izlaza zvuka	10WX2	
Napajanje	100-240V~, 50/60Hz	
Sistem TV prijema	Digitalni: DVB-T/T2, DVB-C, DVB-S/S2 Analogni: PAL; BG, I, DK, SECAM: BG, D/K	
Opseg frekvencije	Analogni: Antena: 46.25MHz-855.25MHz Digitalni : DVB-T/T2: 5-12,21-69 DVB-C: 113MHz~898MHz DVB-S/S2: 950MHz-2150MHz	
Video ulaz	PAL/NTSC/SECAM	
Potrošnja el. energije	138W	
Potrošnja u standby režimu	≤ 0.5W	
Impedansa antenskog ulaza	75 ohms	
Napajanje daljinskog upravljača	DC 3V (Dve baterije veličine AAA)	
Dimenzije (LxWxH)	TV sa postoljem	1126.6x270.3x708.8mm
	TV bez postolja	1126.6x81.2x653.1mm
Težina (Neto težina)	TV sa postoljem	10.23Kg
	TV bez postolja	10.09Kg
Temperatura radnog okruženja	0° C-40° C	

NAPOMENA:

- Dizajn i specifikacije podložne su promenama bez ikakvog obaveštenja.
- Date su približne vrednosti težine i dimenzija uređaja.

Postolje i instrukcije za kačenje na zid (opciono)

Kako dodati postolje

Ukoliko treba da sklonite ili dodate postolje molimo pročitajte sledeće instrukcije.

- Pre dodavanja/sklanjanja postolja, proverite da li je TV isključen.
- Pre nego što krenete s radom, stavite meke jastuke preko kojih ćete položiti LED TV. Ovo će sprečiti eventualna oštećenja.

Instrukcije za spajanje:

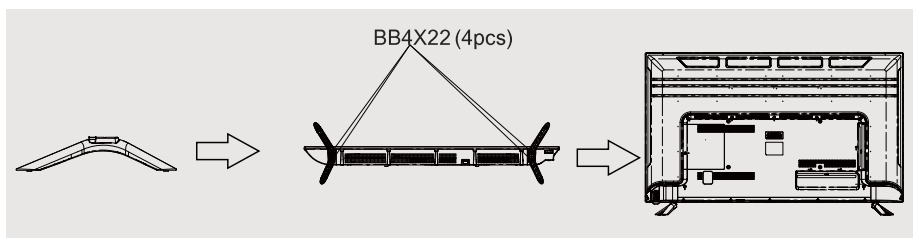

Postolje i instrukcije za kačenje na zid (opciono)

Instrukcije za kačenje na zid (opciono)

Vaš LED TV se može montirati na zid upotrebom zidnog nosača (nije isporučeno uz LED TV, molimo kontaktirajte lokalnog prodavca hardverske opreme) i otvorima za montažu na zadnjoj strani uređaja. Preporučujemo da uklonite postolje sa TV-a pre montiranja na zid. Molimo pogledajte prethodnu stranu sa instrukcijama za uklanjanje postolja.

1. Zid
2. Plastični tiplovi
3. Zidni nosač
4. Samo-zavrćući šraf
5. Šraf za zid
6. Zadnja strana kućišta
7. Zavrtnanj za zid
8. Šraf

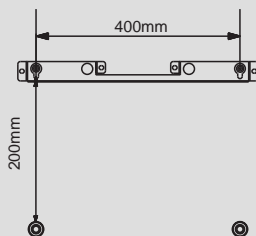
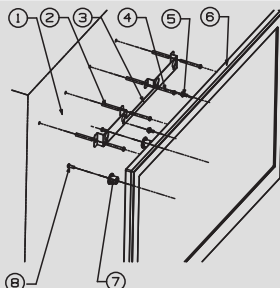

Instrukcije za kačenje na zid:

1. Molimo proverite koliki je razmak rupa koje se nalaze na zadnjoj strani kućišta pre nego što montirate Vaš TV na zid.
2. Označite horizontalni razmak između rupa A i B olovkom na zidu koristeći nosač kao lenjir (Ugravirana je "0" na sredini nosača i "200" na kraju dužeg dela nosača, kao što je prikazano na slici 1)
3. Poravnajte gornje rupe sa kraćim delom zidnog nosača (5) sa A i B, zatim označite vertikalno rastojanje između rupa C i D olovkom na zidu, kao što pokazuje slika 2.
4. Izbušite rupe na pozicijama A, B, C i D na zidu.
5. Ubacite plastične tiplove (6) u rupe za šrafove na zidu.
6. Pričvrstite kraći zidni nosač (5) za tiplove sa samo-zavrćućim šrafovima (4) na zid.
7. Pričvrstite duži zidni nosač (2) sa šrafovima (3) u dve rupe na zadnjoj strani kućišta (Postavite duži deo zidnog nosača sa kukom na gore kao što je prikazano na slici 3);
8. Uzmite TV i neka ga okače dve osobe na zid.

NAPOMENE:

1. Molimo postavite TV na čvrst zid koji može izdržati težinu TV-a.
2. Pazite da ne izgubete ekran i kućište TV-a dok pričvršćujete šrafove za TV.

Opšti opis

Izgled zadnje strane

Možete povezati TV sa video uređajima kao što su DVDA/CD player, VCR i video kamera da biste uživali u slici visokog kvaliteta.

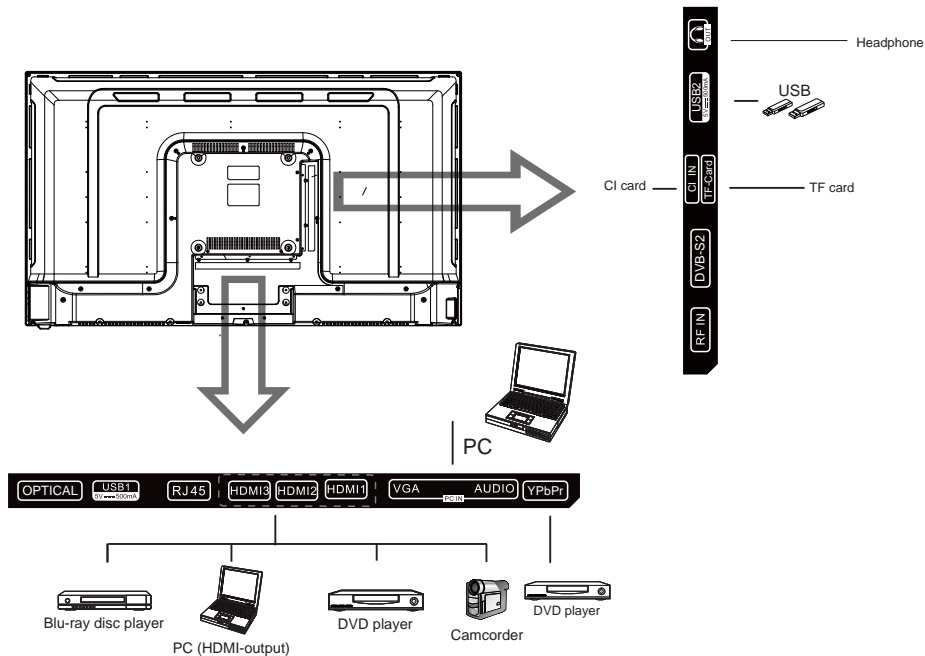

Opšti opis

Izgled prednje strane

Tasteri na donjoj levoj strani vašeg TV-a su za osnovne funkcije, uključujući i meni na ekranu (on-screen). Za upotrebu naprednijih funkcija, morate upotrebiti daljinski upravljač.

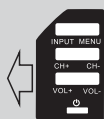
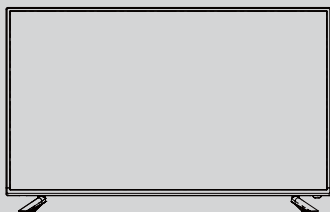

- 1  Uključi/Isključi TV
- 2 VOL-]
- 3 VOL+] VOL+/-: Podešavanje jačine zvuka
- 4 CH-]
- 5 CH+] CH+/-: Izbor kanala
- 6 MENU] U okviru menija ili izaći iz njega (Koristite CH+/CH- za izbor opcije, VOL+/- za podešavanja unutar opcije)
- 7 INPUT Izbor izvora

Opšti opis

Izgled daljinskog upravljača

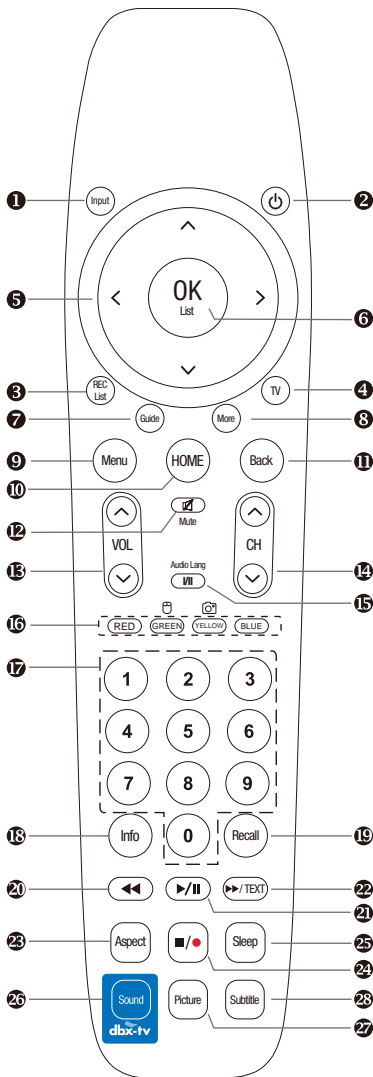

- INPUT:** Ovi tasteri koriste se za izbor različitih izvora prikaza: DTV, ATV, AV, YPbPr, VGA, HDMI1, HDMI2, HDMI3. Izaberite izvor i pritisnite OK da potvrdite.
- POWER:** Pritisnite ovaj taster da prebacite na režim pripravnosti (standby) i pritisnite ponovo da uključite TV.
- REC LIST:** Pritisnite ovaj taster za prikaz liste snimljenih programa u DTV režimu.
- TV:** Pritisnite ovaj taster da uđete u TV izvor.
- STRELICE:** Pritisnite ove taster za pomeranje gore / dole / levo / desno unutar menija.
- OK LIST:** Pritisnite ovaj taster za prikaz liste kanala ili da potvrdite vaš izbor.
- GUIDE:** U izvoru DTV(digitalna televizija), ovaj taster se koristi za pokretanje EPG aplikacije.
- MORE:** Pritisnite ovaj taster za prikaz menija "JOŠ". Možete koristiti ove taster kao virtualne u meniju "more" za kontrolu TV funkcija kao daljinski upravljač.
- MENU:** Pritisnite ovaj taster za prikaz brzog menija ili za izlazak iz menija.
- HOME:** Pritisnite ovaj taster za direktan ulazak u glavni interfejs.
- BACK:** Povratak na prethodnu stranu.
- MUTE:** Pritisnite ovaj taster da isključite zvuk na TV-u, pritisnite ponovo da vratite zvuk na TV-u.
- VOL+ i VOL-:** Pritisnite ove tastere da prilagodite jačinu zvuka na TV-u.
- CH Δ i CH ▽:** Pritisnite ove tastere za promenu kanala nagore ili nadole. U okviru teleteksta, ovi tasteri se koriste za prikaz sledeće i prethodne strane.
- III taster /AUDIO LANG:** U izvoru ATV, taster se koristi za postavljanje NICAM sistem zvuka. U izvoru DTV, koristi se za postavku audio jezika.
- Crveni/Zeleni/Žuti/Plavi taster**
Ova četiri tastera se koriste za izbor označenih opcija unutar izabranog menija/stranice. Pritisnite i duže zadržite ŽUTI taster da biste slikali prikaz na ekranu. Pritiskom na Crveni taster možete promeniti opciju AD (Opis zvuka), uključiti/isključiti datu opciju, kada ste u TV režimu ili van TV režima, možete pokrenuti da daljinski radi kao miš na kompjuteru.

Opšti opis

Izgled daljinskog upravljača

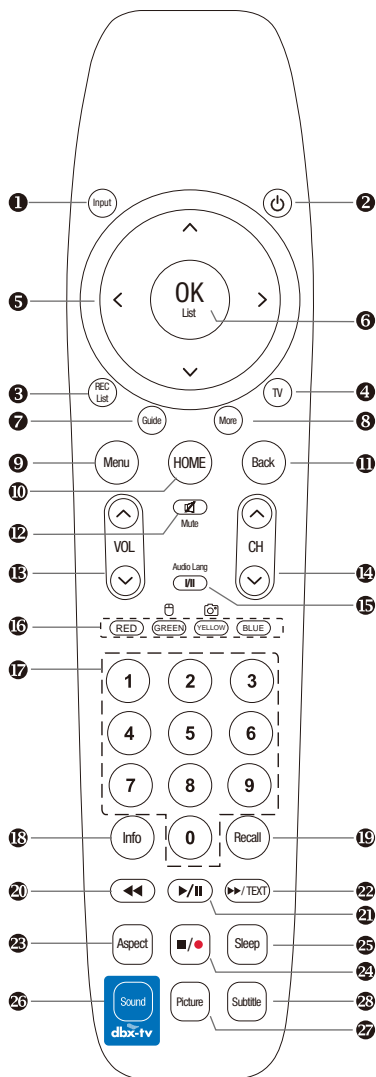

17. **Digitalni tasteri (0-9):** Za izbor kanala pritiskom na tastere s brojevima.
18. **INFO:** Ovaj taster se koristi za prikaz informacija o izvoru ili informacija o trenutnom programu.
19. **RECALL:** Prebacite na prethodni program.
20. **◀◀:** Koristite funkciju nazad kod režima USB Video/Audio prikaza. Koristi se kao funkcija otkrivanja u režimu ATV Text.
21. **▶▶/||:** Koristiti kao Play/Pause funkciju u režimu USB Video/Audio prikaza, i kao TimeShift funkciju u DTV režimu.
22. **▶▶/TEXT:** Koristi se kao funkcija napred u USB Video /Audio režimu prikaza. U režimu ATV, pritisnite ovaj taster za ulazak u opciju Enter Text (Unesi tekst). Koristi se kao funkcija poništavanja u režimu ATV Text.
23. **ASPECT:** Pritisnite ovaj taster da promenite režim ekrana.
24. **■/●:** Koristite kao funkciju zaustavljanja u režimu prikaza USB Video/Audio. Koristite kao funkciju Snimanja u režimu DTV.
25. **SLEEP:** TV će se automatski isključiti u podešeno vreme ukoliko ste podesili tajmer za spavanje (sleep timer).
Upotrebite vaš daljinski upravljač da podesite vreme spavanja.
Pritisnite taster SLEEP na daljinskom upravljaču, zatim pritisnite ovaj taster ponovo da podesite vreme spavanja: off (isključeno), 10, 20, 30, 60, 90, 120, 180, 240 min.

Napomena: Tajmer koji ste podesili će se isključiti kada se isključi TV ili ukoliko dođe do nestanka struje.

26. **SOUND (ZVUK):** Ovaj taster se koristi za izbor režima zvuka.
27. **PICTURE (SLIKA):** Ovaj taster se koristi za prilagođavanje režima slike.
28. **SUBTITLE (PREVOD):** Za uključivanje/isključivanje prevoda u režimu DTV ili režimu ATV Teletext.

Opšti opis

Postavljanje baterija u daljinski upravljač

Postavljanje baterija

1

Otvorite poklopac odeljka za baterije na zadnjoj strani.

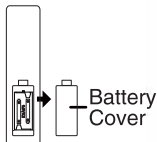

Battery Cover

2

Ubacite 2 baterije veličine 1.5V AAA na odgovarajući pol. Nemojte mešati stare i istrošene baterije sa novim baterijama.

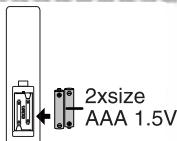

2xsize AAA 1.5V

3

Zatvorite poklopac.

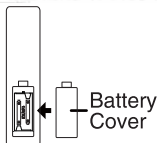

Battery Cover

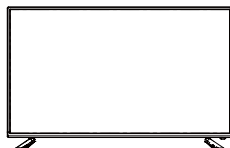

30° 30°



† Usmerite daljinski upravljač prema senzoru na TV-u i koristite ga na razdaljini do 8 metara.

† Bacite istrošene baterije u kontejner za recikliranje, jer mogu nepovoljno da utiču na okolinu.

NAPOMENE:

- Jednom stavljene baterije trajaće oko 1 godine u normalnim uslovima upotrebe.
- Ukoliko ne nameravate da koristite daljinski upravljač duži vremenski period, uklonite ih da izbegnete oštećenje od curenja.
- Nemojte koristiti stare i nove baterije zajedno.
- Baterije (pakovanje baterija ili postavljene baterije) ne smeju se izlagati velikim temperaturama kao na primer sunčevoj svetlosti, vatri i slično.

Eksterno povezivanje

Povezivanje antene

Ulazna antenska impedansa ovog uređaja je 75ohm. VHF/UHF 75ohm koaksijalni kabl se može povezati direktno na priključak za antenu, ukoliko je antenski kabl 300ohm sa paralelnim vodom, treba vam konverter 300ohm/75ohm za povezivanje antenskog kabla na priključak antene. Za detalje molimo pogledajte crtež ispod.

Antena sa 300 Ω sa pljosnatim vodom

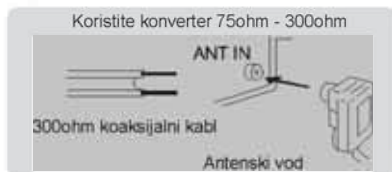

Antena sa 75 Ω sa okruglim vodom

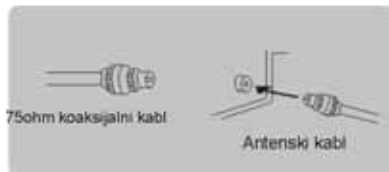

Eksterno povezivanje

Povezivanje VCR-a

Ova uputstva podrazumevaju da ste već povezali Vaš TV za antenu ili TV kablovski sistem. Preskočite korak 1 ako još uvek niste povezali antenu ili sistem kablova.

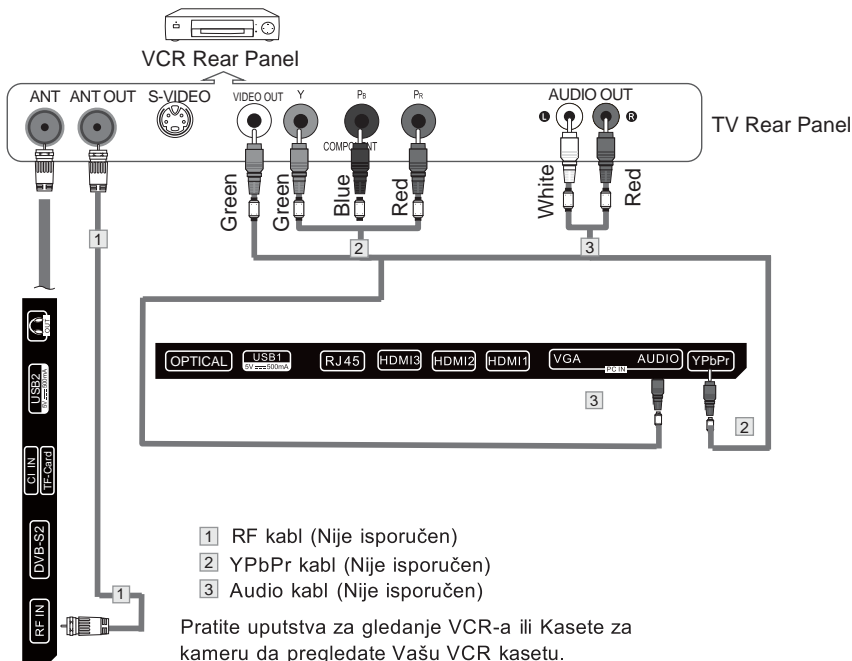

- 1 RF kabl (Nije isporučen)
- 2 YPbPr kabl (Nije isporučen)
- 3 Audio kabl (Nije isporučen)

Pratite uputstva za gledanje VCR-a ili Kasete za kameru da pregledate Vašu VCR kasetu.

Svaki VCR ima različitu konfiguraciju na zadnjoj strani kućišta. Kada povezukete VCR, poklopite boje na završecima kablova koje povezujete.

1. Isključite kabl ili antenu sa zadnje strane TV-a.
2. Povežite kabl ili antenu na priključak za ulaz ANT IN na zadnjoj strani VCR-a.
3. Povežite RF kabl između priključka ANT OUT na VCR-u i ANT IN ulaznog priključka na TV-u.
4. Povežite komponentni kabl između komponentnog priključka [Y, Pb, Pr] na DVD player-u i YPbPr priključka na TV-u.
5. Povežite Audio kablove između AUDIO OUT izlaznog priključka na VCR-u i AUDIO L i AUDIO R priključke na QS+r,

HYhge]f]6

1. Uvek kada povezujete eksterni uređaj za Vaš TV, proverite da li je uređaj isključen sa fYhYbYfby*
2. Kada povezujete eksterni uređaj, gledajte da se boja na završetku kabla uvek poklapa sa bojom na priključku uređaja

Eksterno povezivanje

Povezivanje kamere

Priključci na zadnjoj strani kućišta Vašeg TV-a omogućuju lako povezivanje kamere na Vaš TV. Oni omogućuju da gledate kasete sa kamere bez korišćenja VCR-a (Video rekordera).

Svaka kamera ima različitu konfiguraciju na zadnjoj strani kućišta.

Kada povežete kameru ili DVD, poklopite boje na završecima kablova za povezivanje.

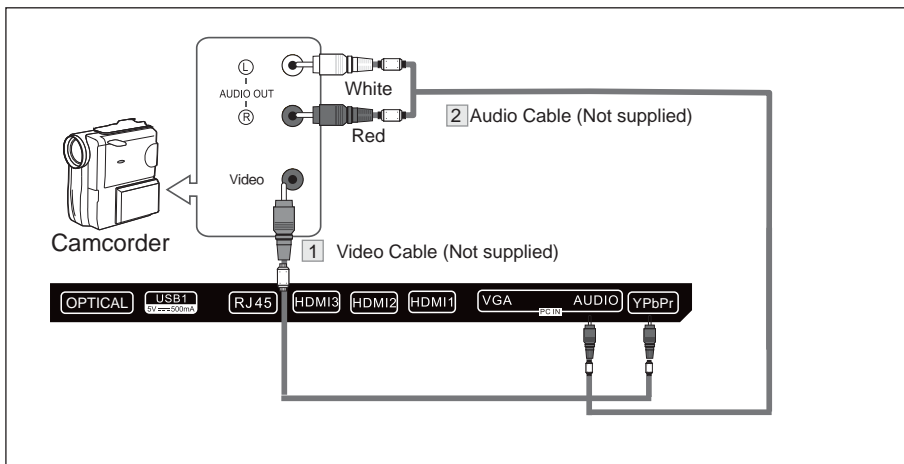

1. Povežite video kabl na AV VIDEO ulazni priključak na TV-u i VIDEO OUT izlazni priključak na kameri.
2. Povežite Audio kablove AUDIO L i AUDIO R na priključke na TV-u i AUDIO OUT izlazne priključke na kameri.
3. Povežite Video kabl između AV VIDEO IN ulaznog priključka na TV-u i VIDEO OUT izlazni priključak na DVD-u.
4. Povežite Audio kablove između komponentnog IN AUDIO L i R priključka na TV-u i AUDIO OUT izlazni priključak na DVD-u.

HYhge]f]6

1. Uvek kada povežete eksterni uređaj za Vaš TV, proverite da li je uređaj isključen sa fYhYbYfbY*
2. Kada povežete eksterni uređaj, gledajte da se boja na završetku kablova uvek poklapa sa bojom na priključku uređaja.

Eksterno povezivanje

Povezivanje DVD Player-a/Set-Top Box-a preko HDMI priključka

Ovo povezivanje je moguće samo ukoliko postoji priključak za HDMI izlaz na eksternom uređaju.

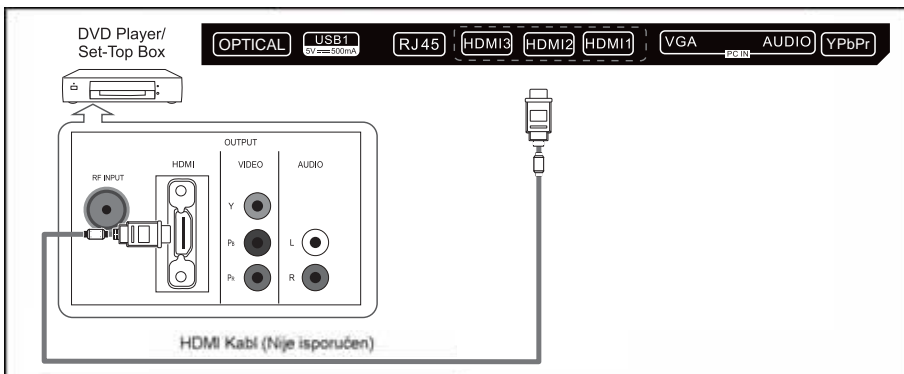

Šta je HDMI?

HDMI, ili multimedijalni interfejs visoke rezolucije, je interfejs napredne generacije koji omogućava prenos digitalnog audio i video signala koristeći jedan kabl bez kopresije. Multimedijalni interfejs je još preciznije ime za to naročito jer dozvoljava prenos multi kanala digitalnog zvuka (5.1 kanal).

Razlika između HDMI-a i DVI-a je u tome što je HDMI uređaj manji, ima ugrađen HDCP (High Bandwidth Digital Copy Protection), tj. sistem zaštite od kopiranja, i podržava višekanalni digitalni audio.

Svaki DVD plejer/STB ima različitu konfiguraciju na zadnjoj strani kućišta.

Povežite HDMI kabl na priključke HDMI1, HDMI2, HDMI3 na TV-u sa HDMI priključkom na DVD player-u/Set-Top Box-u.

Napomene:

1. Uvek kada povezujete eksterni uređaj za Vaš TV, proverite da li je uređaj isključen sa napajanja.
2. Kada povezujete eksterni uređaj, gledajte da se boja na završetku kabla uvek poklapa sa bojom na priključku uređaja.

Eksterno povezivanje

Povezivanje Digitalnog Audio Sistema

Ulazi na zadnjoj strani kućišta Vašeg TV-a omogućuju lako povezivanje Digitalnog Audio Sistema na Vaš TV.

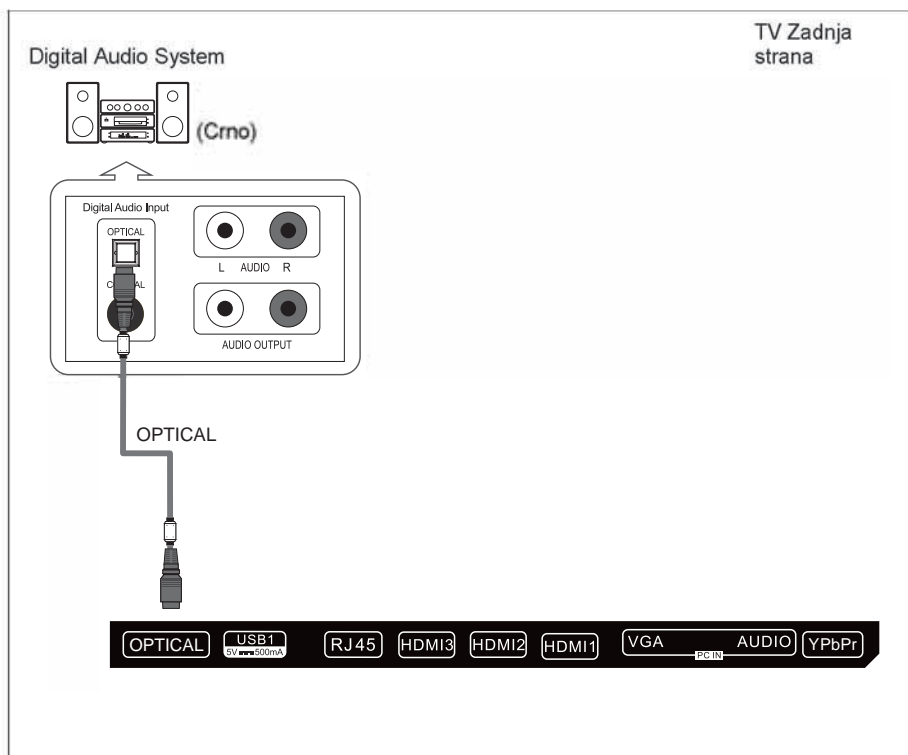

5.1 CH – Digitalni 5.1 zvuk moguće je priključiti kada je TV povezan sa uređajem koji podržava 5.1 kanalni zvuk.

Povežite OPTIČKI kabl između optičkog priključka na TV-u i Digitalnog Audio ulaza na Digitalnom Audio Systemu. Kada je Digitalni Audio Sistem povezan na optički terminal: Pojačajte jačinu zvuka na TV-u, i podesite nivo zvuka pomoću kontrole za jačinu zvuka na Digitalnom Audio Systemu.

Eksterno povezivanje

Povezivanje Personalnog računara - PC

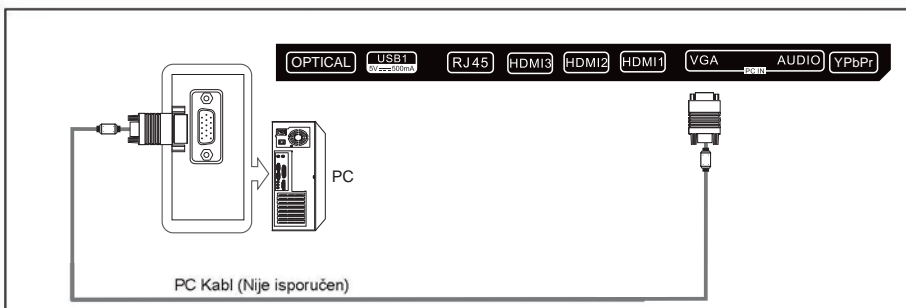

Svaki kompjuter ima različitu konfiguraciju na zadnjoj strani kućišta.

Povežite Audio kabl kompjutera između PC AUDIO IN jack (priključak AUDIO ULAZ) na TV-u i AUDIO OUT jack (priključak AUDIO IZLAZ) na zvučnoj kartici Vašeg računara.

Treba da podesite software na kompjuteru pre nego što povežete kompjuter za Vaš TV (molimo pogledajte "Prikaz na kompjuteru - PC Display")

Napomene:

1. Uvek kada povezujete eksterni uređaj za Vaš TV, proverite da li je uređaj isključen sa napajanja.
2. Kada povezujete eksterni uređaj, gledajte da se boja na završetku kablja uvek poklapa sa bojom na priključku uređaja.

Podržani signali

Ulaz	Režim
DTV	Digital: DVB-T/T2, DVB-C, DVB-S/S2
ATV	PAL BG I DK
	SECAM BG DK
CVBS	PAL/NTSC/SECAM

Ulaz	Rezolucija		Vertikalna Frekvencija
PC/VGA	VGA	640x480	60Hz
	SVGA	800X600	60Hz
	XGA	1024X768	60Hz
	SXGA	1280X1024	60Hz
		1360X768	60Hz
	1920X1080	60Hz	

Ulaz	Rezolucija	Vertikalna Frekvencija
Komponenta	480i	60Hz
	480p	60Hz
	576i	50Hz
	576p	50Hz
	720p	50Hz/60Hz
	1080i	50Hz/60Hz
HDMI	1080p	50Hz/60Hz
	480p	60Hz
	576p	50Hz
	720p	50Hz/60Hz
	1080i	50Hz/60Hz

Podržani signali

Ovaj TV je opremljen digitalnim media plejerom. Može da pronađe uređaje koji podržavaju USB1.1/2.0, uključujući flash disk, USB hard disk i digitalnu kameru. Podržava funkcije kao što su: Prikaži slike, Prikaži muzičke fajlove, Prikaži video fajlove.



Napomena: Molimo da ne izvlačite kabl tokom prenosa podataka. To može dovesti do oštećenja sistema.

Picture	Codec	JPEG, PNG, BMP
Music	Audio Codec	MP-(1/2/3), AAC, AC3
	Container	MPG, MPEG, MP4, MKV, 3GPP, AVI, FLV
	Video Codec	HD/FHD: MPEG-(1/2/4), MVC, H.264, H.265 UHD: H.264, H.265
	Audio Codec	MP-(1/2/3), AAC, AC3

Osnovno funkcionisanje

Paljenje i gašenje TV uređaja (On/Off)

Kako da upalite ili ugasite TV

1. Uključite strujni kabl u polarizovanu strujnu utičnicu.
2. Ako je TV u režimu standby, pritisnite dugme **POWER** na daljinskom upravljaču ili dugme  na dnu kućišta LED TV-a.
3. Normalna slika će se prikazati na ekranu nakon 15 sekundi. Ako nema ulaznog signala, na ekranu će se prikazati natpis "No Signal".
4. Ukoliko je potrebno privremeno isključiti TV, pritisnite dugme **POWER** na daljinskom upravljaču ili dugme  na dnu prednje strane kućišta.
5. Ukoliko želite da potpuno isključite uređaj sa napajanja, izvucite utikač iz zidne utičnice.
6. Nakon što ste isključili uređaj, trebalo bi da sačekate najmanje 5 sekundi pre nego što ponovo uključite uređaj.

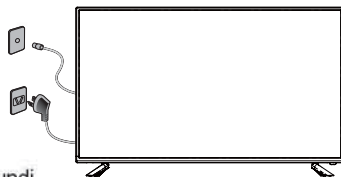

Statusna indkaciona lampica

Crveno: U režimu pripravnosti.
Zeleno: Uključen.

Automatsko gašenje

1. Ukoliko nema signala, TV će automatski ući u režim pripravnosti (standby) nakon 10 minuta.
2. U režimu VGA, ukoliko nema nikakve operacije nakon 15 sekundi, TV će ući u režim pripravnosti.

Memorija pre gašenja TV-a

Podešavanja slike i zvuka i podešeni kanali biće zapamćeni nakon što se TV ugasi. Kada se TV ponovo pokrene sve će raditi prema ovim podešavanjima.

Osnovno funkcionisanje

Podешavanje čarobnjaka (Wizard)

Kada prvi put pokrećete TV, ući ćete u sistemski vodič TV-a.

Podешavanje jezika na ekranu - OSD Language Setting



1. Pritisnite dugme ▲/▼ da izaberete jezik.
2. Pritisnite dugme ► zatim pritisnite dugme "START" da uđete na glavnu stranu.

Podешavanje države

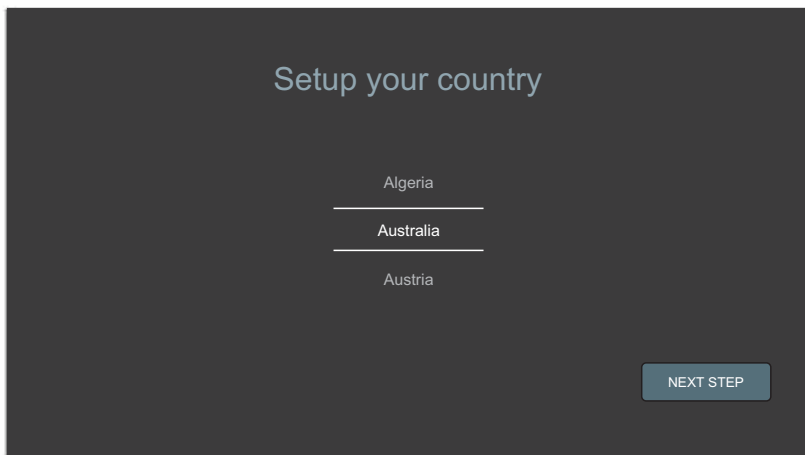

1. Pritisnite dugme ▲/▼ da izaberete tip Vaše zemlje (Algeria/Australia/Austria).
2. Pritisnite dugme ► zatim pritisnite dugme "NEXT STEP" da uđete u sledeći korak.

Mrežna podešavanja -Network Settings

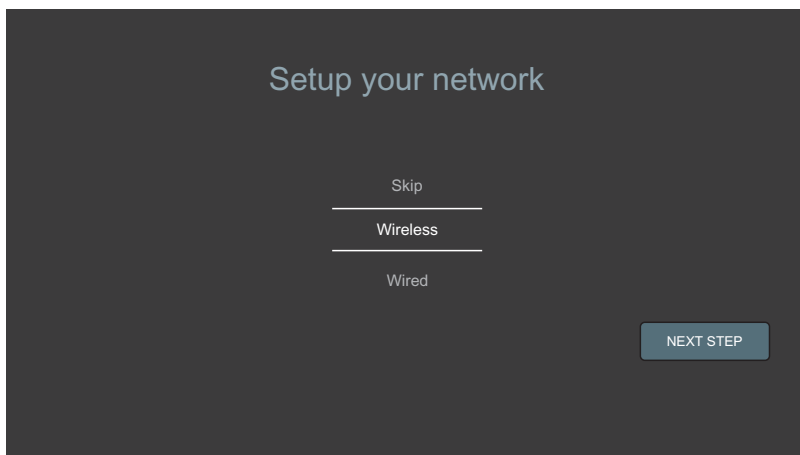

1. Pritisnite dugme **A/T** da izaberete tip svoje mreže (Preskoci/zicna/bezicana).
2. Pritisnite dugme **▶** zatim pritisnite dugme "NEXT STEP" da uđete u sledeći korak.

Postavljanje Wifi-a



1. Treba da sačekate oko 5-8 sekundi da se prikaže lista wifi mreža.
2. Pritisnite dugme **A/T** da izaberete tip Vaše wifi mreže.

Postavljanje mrežnog Interneta



1. Pritisnite dugme **A/T** da izaberete vrstu podešavanja (DHCP/STATIC).
2. Pritisnite dugme **▶** zatim pritisnite dugme SLEDEĆI KORAK ("NEXT STEP") da uđete u sledeće polje.

Osnovno funkcionisanje

Postavljanje čarobnjaka (Wizard)

FUNKCIONISANJE MENIJA

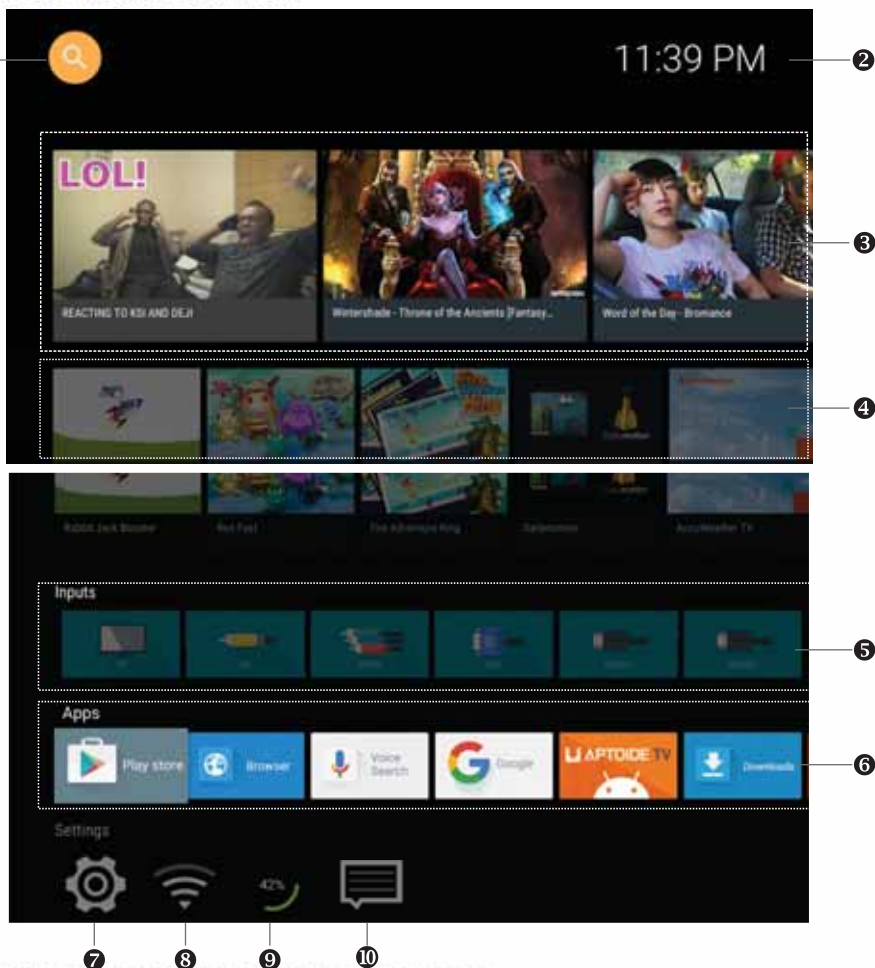

Dugmići sa strelicama: Izaberite opciju u okviru menija.

Dugme OK: Uđite u opciju koju ste izabrali.

1. Pretraga po Google-u
2. Trenutno vreme
3. Šta je najgledanije: Najgledaniji Video na Internetu.
4. Izdvojene aplikacije: Izdvojene Internet aplikacije za Vaš TV.
5. Ulazi: Ulazni izvori na TV-u (DTV, ATV, AV, YPbPr, VGA, HDMI1, HDMI2, HDMI3).
6. Aplikacije: Sve aplikacije instalirane na Vašem TV-u.
7. Podešavanja: Sve opcije podešavanja na Vašem TV-u.
8. Status mreže: Prikaz statusa Vaše Internet mreže. Uđite u ovu opciju da podesite Vašu mrežu.
9. RAM: Memorija koju koristite.
10. Centar za poruke.

Osnovno funkcionisanje

Postavljanje čarobnjaka (Wizard)

Brzi meni - Quick Menu



U okviru izvora TV, postoji Brzi meni za neke Opcije koje možete da koristite.

Dugme MENU: Otvara Brzi meni ili izlazi iz menija.

Dugme BACK: Izlaz iz menija.

Dugmići sa strelicama: Izaberite opciju koju želite.

Dugme OK: Uđite u opciju koju ste izabrali.

Upravljanje menijem

Podешavanje

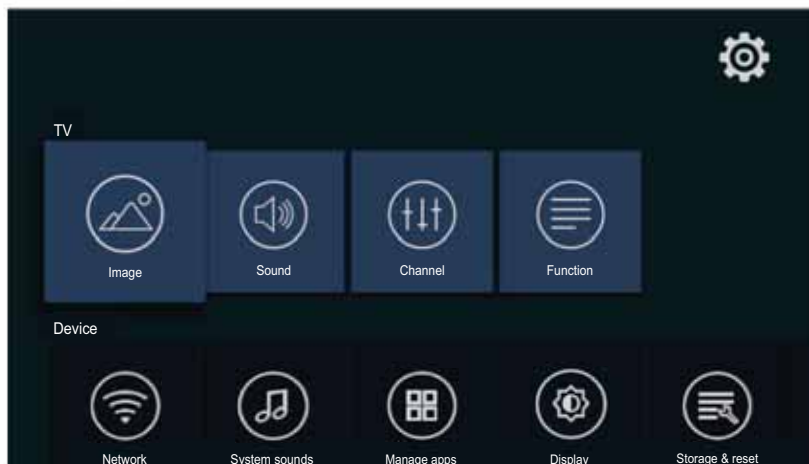

Korisnik može pretraživati sve dostupne funkcije.

Upravljanje menijem

Podešavanje

Željene postavke

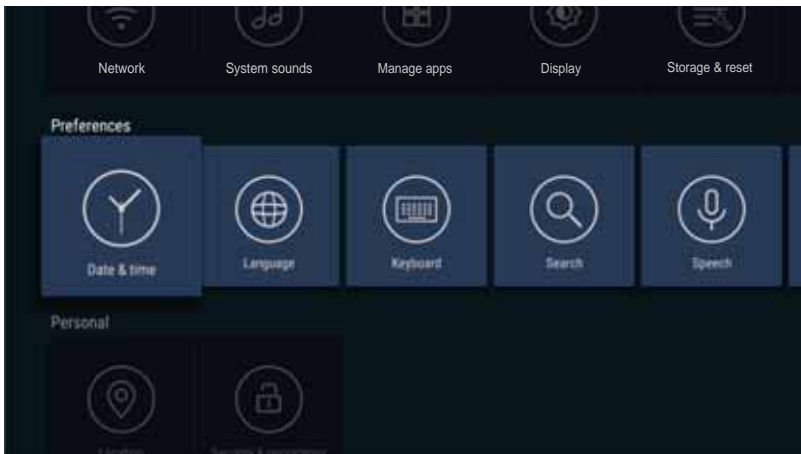

Datum i vreme: Možete podesiti datum i vreme;

Jezik: Možete promeniti na jezik koji želite;

Tastatura: Konfigurirate tastaturu;

Pretraga: Google pretraga;

Govor: Konfiguracija govora.

!"")\$

REŽIM SLIKE

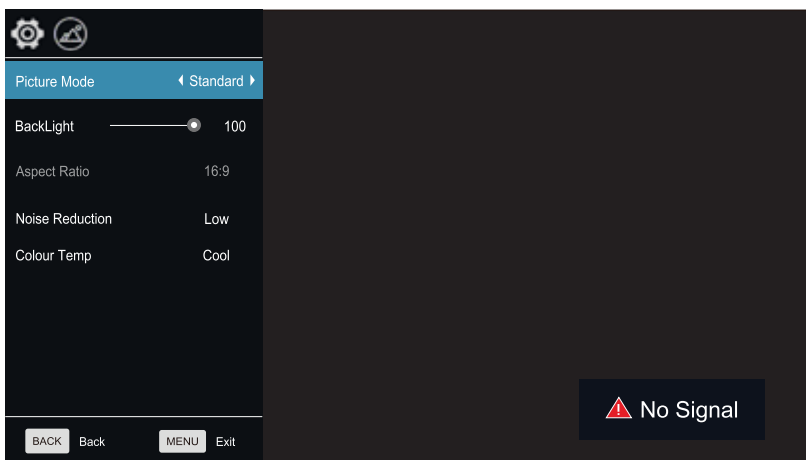

Vaš TV ima sledeća podešavanja slike (Soft, Vivid, User, Dynamic, Standard) koji su fabrički postavljeni. Samo režim Korisnik - "User" može se prilagođavati podešavanjem pojedinačnih opcija kao što su Kontrast, Osvetljenje, Boja, Oštrina, Nijansa.

1. Pritisnite dugme A/T da izaberete opcije režima Slika.
2. Pritisnite dugme ◀/▶ da izaberete jedan režim slike.

Upravljanje menijem

Slika

Pozadinsko osvetljenje - Backlight

Podesite pozadinsko osvetljenje

1. Pritisnite dugme ▲/▼ da izaberete opcije pozadinskog osvetljenja.
2. Pritisnite dugme ◀/▶ da podesite vrednosti pozadinskog osvetljenja.

Razmer prikaza - Aspect Ratio

Možete da izaberete veličinu slike koja odgovara Vašim zahtevima gledanja.

1. Pritisnite dugme ▲/▼ da izaberete opciju razmera prikaza – Aspect Ratio.
2. Pritisnite dugme ◀/▶ da izaberete režim razmera. Možete takođe da pritisnete dugme "Aspect" na daljinskom upravljaču da biste izabrali jedan od načina razmera. Svaki izvor gledanja ima različite režime razmera.

Toplina boja - Color Temp

U skladu sa Vašim željama možete promeniti sveukupnu shemu boja na slici.

1. Pritisnite dugme ▲/▼ da izaberete opciju "Toplina boja".
2. Pritisnite dugme ◀/▶ radi odabira boje.

Standard: Održava belu boju.

Toplo - Warm: Pojačava crvene boje na belom.

Hladno - Cool: Pojačava plave boje na belom.

Redukcija smetnja na slici - Noise Reduction

1. Pritisnite dugme ▲/▼ da izaberete opciju za redukciju smetnje - Noise Reduction.
2. Pritisnite dugme ◀/▶ da prilagodite redukciju smetnji na slici.

Napomena: Redukcija smetnje na slici ne radi u režimu VGA.

Zvuk

Režim zvuka

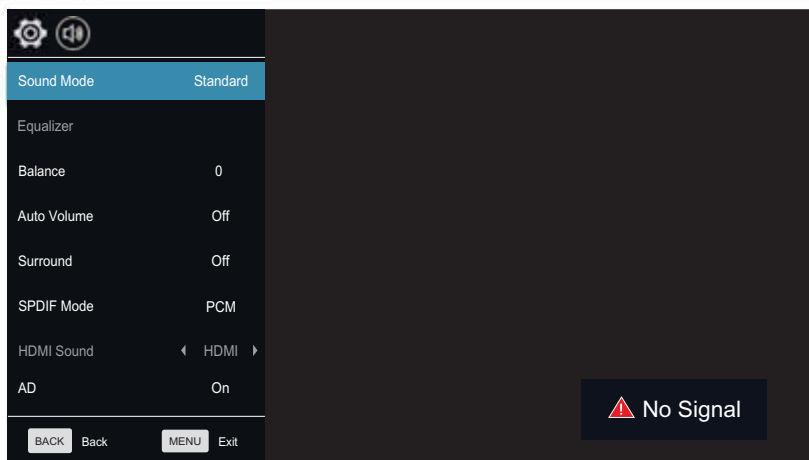

Možete da izaberete specijalna zvučna podešavanja koja će se koristiti prilikom emitovanja.

Vaš TV ima pet podešavanja zvuka ("Standard", "Music", "Movie", "Sports", "User")

Standardno - Standard: Izaberite normalni režim zvuka.

Muzika - Music: Izaberite režim zvuka za muziku.

Film - Movie: Omogućuje pojačan i pun zvuk za gledanje filmova.

Sport - Sports: Pojačava i ističe druge zvuke za sport.

Korisnik - User: Izaberite i prilagodite zvučna podešavanja (Vidite "Korisnička podešavanja za zvuk").

Ekvilajzer - Equalizer

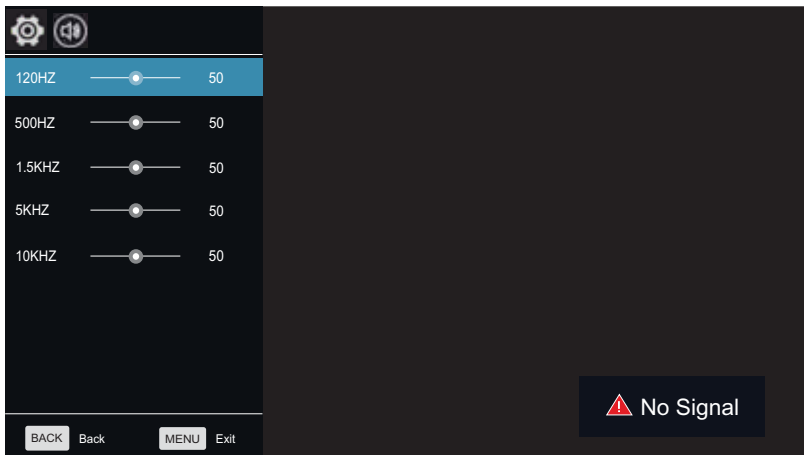

1. Pritisnite dugme **A/T** da izaberete opciju u ekvilajzeru.
 2. Pritisnite dugme OK da uđete u podmeni ekvilajzera.
Podešavanja zvuka mogu se podešavati prema Vašim korisničkim potrebama.
 1. Pritisnite dugme **A/T** za izbor pojedinačne stavke.
 2. Pritisnite dugme **◀/▶** da povećate ili smanjite vrednost pojedinačne stavke.
- Napomena: Prilagođene vrednosti ostaju memorisane prema izabranim pojedinačnim stavkama.

Balans - Balance

Ukoliko jačina zvuka na levom i desnom zvučniku nije ista, možete da podesite balans među njima prema Vašim potrebama.

1. Pritisnite dugme **A/T** da izaberete opcije balansa.
2. Pritisnite dugme **◀/▶** da pojačate ili smanjite vrednost stavke.

Automatsko podešavanje jačine zvuka - Auto Volume

Svaka prenosna stanica ima svoje uslove svog signala, tako da je nezgodno prilagoditi jačinu svaki put kada se menja kanal. Automatsko podešavanje automatski podešava jačinu zvuka željenog kanala stišavanjem zvučnog izlaza kada je signal visok ili podizanjem jačine zvuka ukoliko je signal nizak.

1. Pritisnite dugme **A/T** da izaberete Automatsko podešavanje jačine zvuka.
2. Pritisnite dugme **◀/▶** da izaberete "On" ili "Off".

Zvuk u okruženju - Surround Sound

Ovo se koristi da uključite zvuk u okruženju (pozadini) da biste dobili bolje zvučne efekte.

1. Pritisnite dugme **A/T** da izaberete opciju Okruženje - "Surround".
2. Pritisnite dugme **◀/▶** da izaberete "On" ili "Off".

SPDIF režim

Ovo se koristi za izbor režima "SPDIF Mode". Ova opcija koristi se samo u režimu HDMI/DTV.

1. Pritisnite dugme **A/T** da izaberete opciju režima "SPDIF".
2. Pritisnite dugme **◀/▶** da izaberete "RAW", "PCM" ili "OFF".

Upravljanje menijem

Zvuk

HDMI zvuk

Ova opcija je moguća samo u režimu HDMI.

1. Pritisnite dugme ▲/▼ za izbor opcije "HDMI zvuk".
 2. Pritisnite dugme ◀/▶ da izaberete režim HDMI zvuka, HDMI ili VGA.
- Napomena: HDMI zvuk se može aktivirati samo kad je izvor signala HDMI.

AD

Ova opcija je moguća samo u režimu DTV.

1. Pritisnite dugme ▲/▼ da izaberete opciju "AD".
2. Pritisnite dugme ◀/▶ da izaberete "On" ili "Off" (uključeno ili isključeno).

AD jačina zvuka

1. Pritisnite dugme ▲/▼ da izaberete opciju "AD jačina zvuka".
2. Pritisnite dugme ◀/▶ da povećate ili smanjite vrednost opcije.

Kanal

Tip antene - Antenna Type

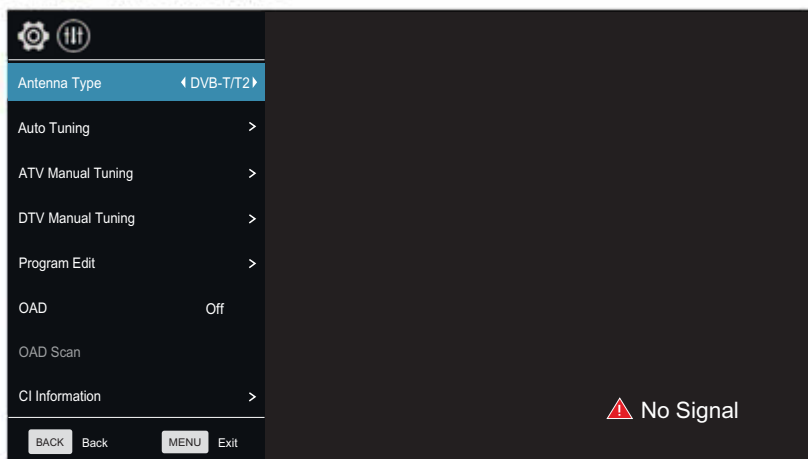

1. Pritisnite dugme ▲/▼ da izaberete opciju Tip antene.
2. Pritisnite dugme ◀/▶ da izaberete tip antene: DVB-C, DVB-T/T2, DVB-S.

Automatsko traženje kanala - Auto Tuning

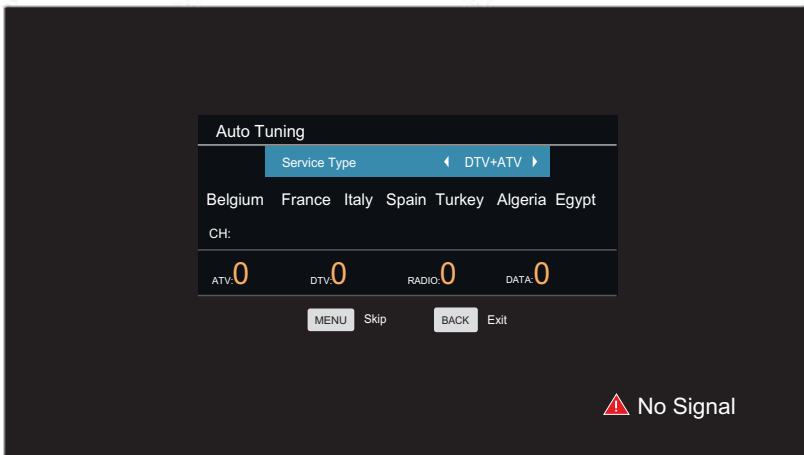

Pritisnite dugme ▲/▼ da izaberete opciju Automatsko traženje kanala. Možete izabrati zemlju na listi pregleda i podesiti opciju Tip pretrage - "Search Type". Broj pronađenih kanala će se prikazati na ekranu.

Ako postavite Tip pretrage na "DTV+ATV"(digitalni+analogni kanali), kada se završi pretraga digitalnih kanala, TV će pokrenuti pretragu analognih kanala. Kada je cela pretraga završena, svi kanali će biti sačuvani u memoriji.

Ukoliko je tip antene DVB-S, najpre treba da postavite opciju DVB-S. Možete da podesite satelit, režim skeniranja, opciju pretrage itd. u ovom meniju.

Napomena: Ukoliko želite da izađete iz cele pretrage, možete da pritisnete dugme BACK.

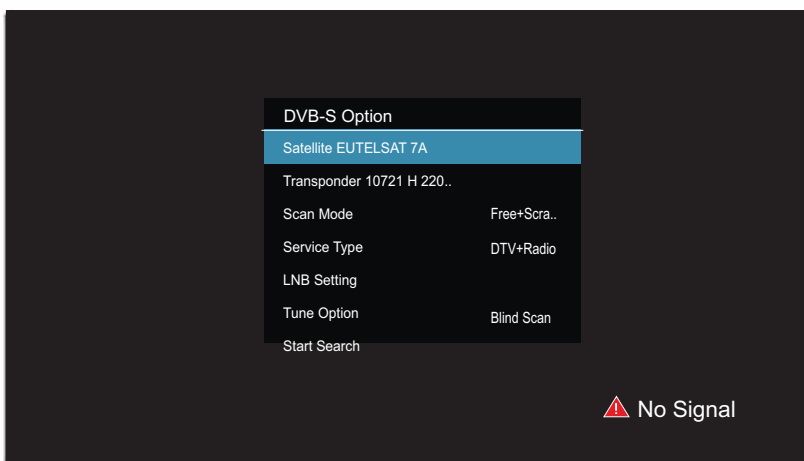

Upravljanje menijem

Kanali

ATV Manuelno traženje kanala

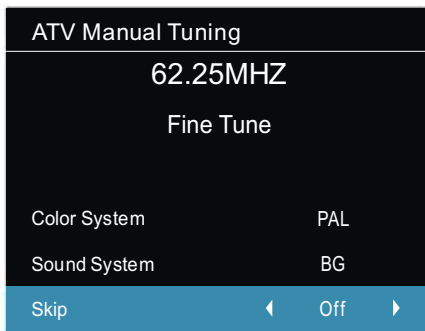
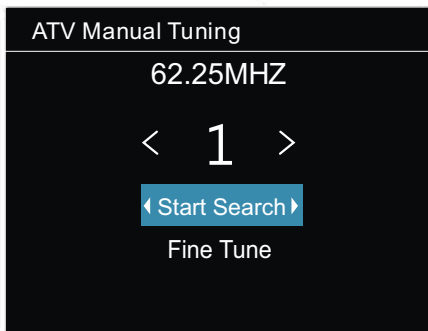

Kod izvora ATV/DTV, možete da izaberete Manuelno traženje analognih TV kanala da uđete u meni "ATV Manuelno traženje kanala". **Trenutni kanal (Current CH):** Možete da vidite broj trenutnog kanala i da pritisnete dugme ◀/▶ da biste izabrali kanal koji želite da modifikujete. **Sistem boja:** Izaberite opciju sistem boja, pritisnite dugme ◀/▶ na daljinskom upravljaču ili na TV-u.

Sistem boja će se promeniti po redosledu: PAL, SECAM, NTSC ili AUTO.

Sistem zvuka (Sound System): Izaberite opciju Sistem zvuka, pritisnite dugme ◀/▶ na daljinskom upravljaču ili na TV-u.

Sistem zvuka će se neprestano menjati po redosledu: BG, DK, I, L ili M. **Pretraga:** Možete koristiti dugme ▶ da tražite kanale od niže do visoke frekvencije i koristite dugme ◀ da tražite kanale od visoke frekvencije ka nižoj frekvenciji. Kada ste našli kanal, pretraga će biti pauzirana i možete da ponovo pritisnete dugme za druge kanale nakon što ste sačuvali kanal.

Fino podešavanje (Fine Tune): U slučaju neodgovarajuće slike ili zvuka TV programa, možete koristiti opciju Fino podešavanje.

Preskoči (Skip): Izaberite opciju Preskoči, pritisnite Skip na daljinskom upravljaču ili na TV-u, izaberite ON da preskočite trenutni program, izaberite OFF da dodate program na listu programa za preskakanje. **Frekvencija (Frequency):** Možete videti frekvenciju traženih kanala.

DTV Manuelno traženje kanala

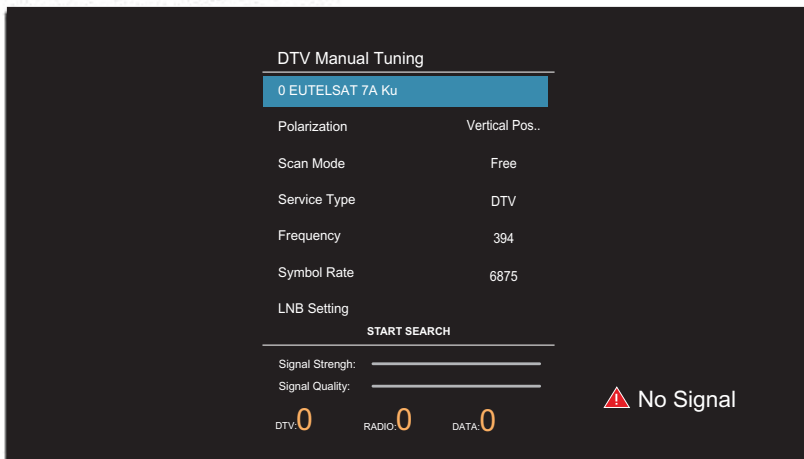

Upravljanje menijem

Kanali

Kod izvora ATV/DTV, možete da izaberete "DTV Manuelno traženje kanala" da biste ušli u meni "DTV Manuelno traženje kanala". Ukoliko je tip antene DVB-C, možete koristiti dugmad <◀/▶> da izaberete Frekvenciju. Ukoliko je tip antene DVB-T, možete koristiti dugmad <◀/▶> ili uneti broj da izaberete kanal. Ukoliko je tip antene DVB-S, možete da izaberete satelitska ili druga podešavanja. Zatim pritisnite dugme OK za pretragu, TV će sačuvati DTV kanal ukoliko je DTV signal prisutan.

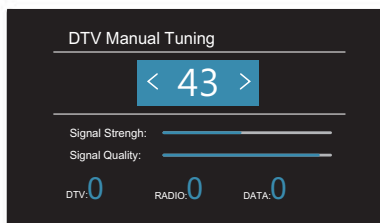

Program

Uređivanje programa - Program Edit

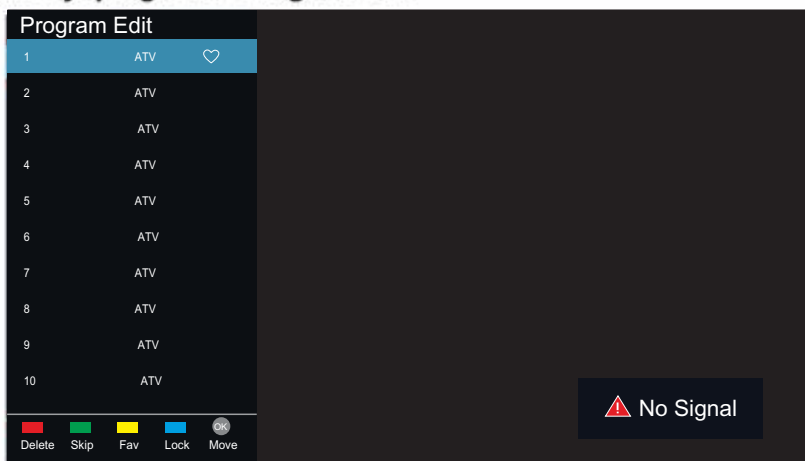

Možete koristiti dugme ▲/▼ da izaberete Uređivanje programa i uđete u meni, pritisnete dugme u boji na daljinskom upravljaču da preskočite, obrišete ili zaključate programe, ili da dodate programe na svoju listu omiljenih kanala. **BRISANJE:** Možete pritisnuti CRVENO dugme da obrišete izabrani kanal, zatim izaberete kanal koji želite da obrišete i ponovo pritisnete CRVENO dugme za brisanje. **PRESKOČI:** Možete da pritisnete ZELENO dugme da preskočite kanal. Kanal će biti preskočen kada promenite kanal. Takođe kanal će biti preskočen na listi kanala. **Fav:** Možete da pritisnete ŽUTO dugme u meniju da dodajete kanale na Vašu listu omiljenih kanala. Zatim možete da pritisnete dugme <◀/▶> na daljinskom upravljaču da zamenite između liste kanala i liste omiljenih kanala u meniju. **Zaključavanje (Lock):** Ako ne želite da Vaša deca ili gosti gledaju kanale bez Vašeg dopuštenja, možete da pritisnete PLAVO dugme da zaključate kanal. Jednom kada je kanal zaključan i aktiviran je sistem za zaključavanje, neophodna je lozinka da ponovo pokrenete kanal.

Premesti (Move): Možete da koristite dugme OK da prilagodite redosled programa.

Informacija o signalu (Koristi se samo kod DTV-a)



1. Pritisnite dugme ▲/▼ da izaberete opciju Informacija o signalu - "Signal Information".
2. Pritisnite dugme "OK" ili ►, možete da vidite informaciju o DTV kanalu.

Napomena:

Kvalitet/Jačina signala - Signal Quality/Signal Strength (Samo kod DTV-a):

Za razliku od analognih kanala, kod kojih je različit kvalitet prijema signala, digitalni kanali moraju imati perfektan kvalitet prijema ili ih uopšte ne možete gledati. Tako da za razliku od analognih kanala, ne možete fino podešavati digitalni kanal. Ukoliko jačina signala pokazuje da je signal slab, moguće rešenje je da prilagodite Vašu antenu kako bi se jačina signala pojačala. Nastavite sa podešavanjem antene sve dok ne pronađete najbolju poziciju sa najjačim signalom.

Preuzimanje sadržaja - OAD (On Air Download)

Ova opcija se koristi da aktivira ili deaktivira sistemsko ažuriranje software-a sa DTV prenosa.

1. Pritisnite dugme ▲/▼ da izaberete opciju "OAD".
2. Pritisnite dugme ◀/▶ da izaberete "On" ili "Off".

Napomena: Ova opcija se koristi samo u režimu DTV.

OAD skeniranje - OAD Scan

Ova opcija se koristi samo u režimu DTV.

1. Pritisnite dugme ▲/▼ da izaberete opciju "OAD Scan".
2. Pritisnite dugme OK da pretražite da li ima dostupnog sistemskog ažuriranja software-a na DTV mreži.

Informacija CI - CI Information

1. Pritisnite dugme ▲/▼ da izaberete opciju "CI information" i uđete u meni.
2. Pritisnite dugme "OK", možete videti specifične CI informacije uključujući informaciju o CI modulu, informacije o smart kartici, itd.

Napomena: Ova opcija se koristi samo u režimu DTV.

Podešavanje LBN - LNB Setting

1. Pritisnite dugme ▲/▼ da izaberete polje "LNB podešavanja".
 2. Pritisnite dugme "OK" za prikaz LNB menija za podešavanja.
- Možete postaviti posebno podešavanje za pretragu DVB-S kanala.

Napomena: Ova opcija se koristi samo u režimu DVB-S.

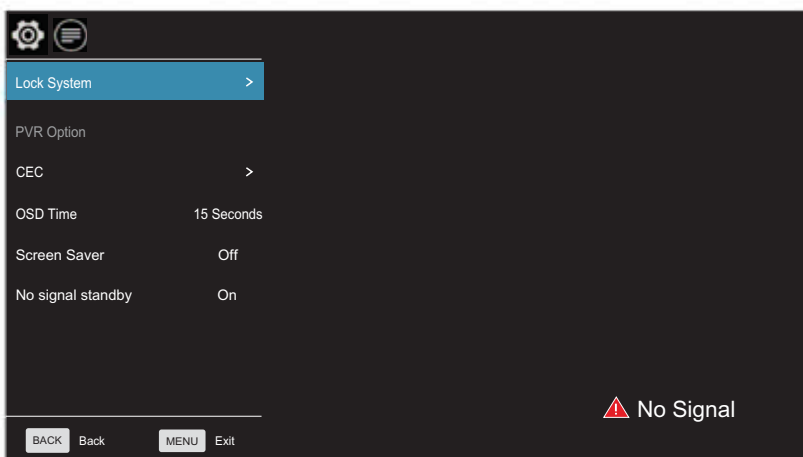

Vreme na ekranu - OSD Time: Podesite željeno trajanje vremena OSD za prikaz vremena na ekranu.

Zaključavanje (Opciono)

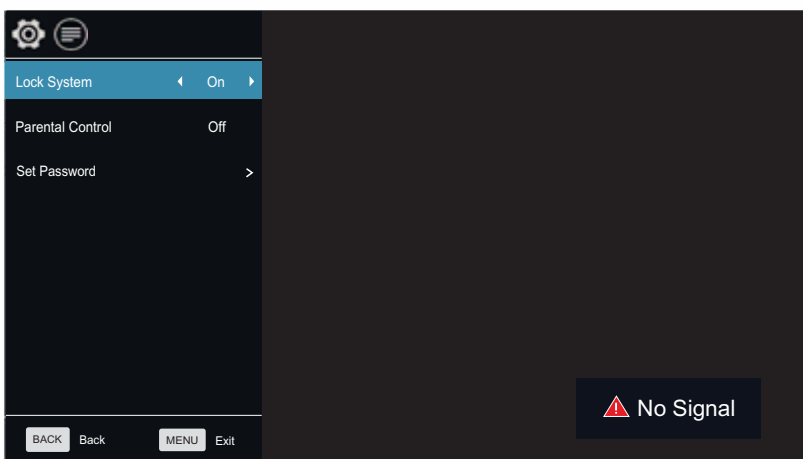

1. Pritisnite dugme "Enter" da uđete u podmeni Sistemskog zaključavanja - "System Lock".
2. Pritisnite dugme </> da izaberete "On" ili "Off".

Postavljanje lozinke - Set Password

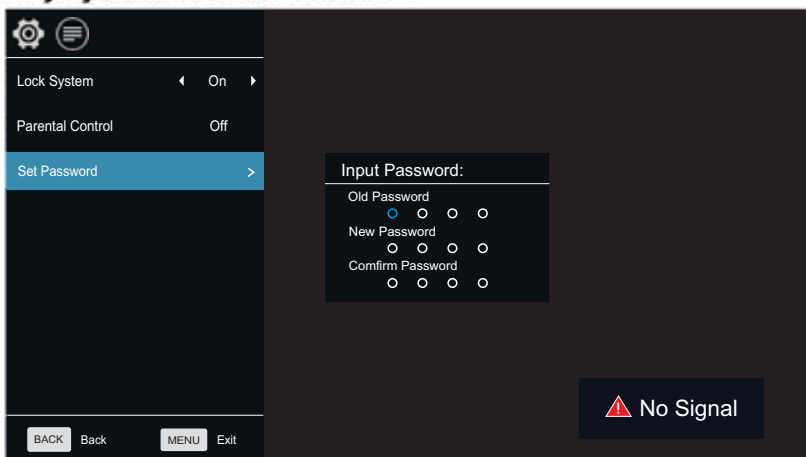

1. Pritisnite dugme "OK" da izaberete opciju Postavite lozinku.
2. Unesite Vašu lozinku od 4 broja da unesete staru lozinku. Izaberite bilo koja 4 broja za Vašu novu lozinku i unesite ih. Čim unesete 4 broja, kursor se premešta na polje Potvrdi lozinku - "Confirm password", ponovo unesite ista 4 broja, i Vaša nova lozinka će biti memorisana. (Fabrički podešena lozinka je 0000, jača lozinka je 1980).

Roditeljska kontrola - Parental Control

Ova opcija se koristi samo u režimu DTV.

1. Pritisnite dugme ▲/▼ da izaberete opciju Roditeljska kontrola.
2. Pritisnite dugme ◀/▶ da izaberete nivo zaključanosti kod Roditeljske kontrole.

CEC

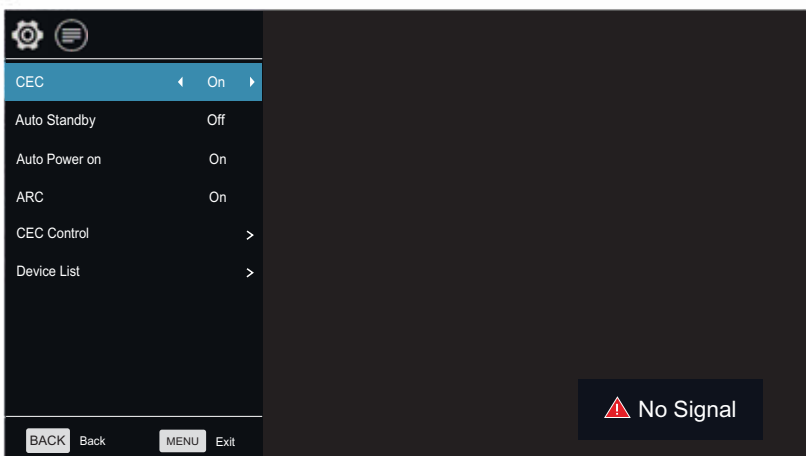

Upravljanje menijem

Funkcije

Kontrola nad korisnički elektronskim uređajima - Consumer Electronics Control (CEC) je HDMI funkcija dizajnirana da dozvoli korisniku da komanduje i kontroliše do 15 CEC – aktiviranih uređaja, koji su povezani preko HDMI priključka, koristeći samo jedan od daljinskih uređaja (na primer, kontrolišući TV uređaj, set-top box, i DVD plejer koristeći samo daljinski upravljač TV-a).

1. Pritisnite dugme ▲/▼ da izaberete opciju "CEC".
2. Pritisnite dugme OK da uđete u podmeni za "CEC" podešavanja. Ova opcija se koristi za aktiviranje ili deaktiviranje CEC-a.
 1. Pritisnite dugme ▲/▼ da izaberete opciju "CEC".
 2. Pritisnite dugme ◀/▶ da izaberete "On" ili "Off".

Automatsko stanje pripravnosti - Auto Standby

Ova opcija se koristi kada je funkcija CEC aktivirana, i odlučuje da li TV šalje komandu za standby uređaju koji je povezan za njega.

1. Pritisnite dugme ▲/▼ da izaberete opciju "Auto Standby".
2. Pritisnite dugme ◀/▶ da izaberete "On" ili "Off".

Automatsko uključivanje uređaja

Ova opcija se koristi kada je funkcija CEC aktivirana, i odlučuje da li da šalje komandu za paljenje prema uređaju povezanom za TV.

1. Pritisnite dugme ▲/▼ da izaberete opciju automatsko paljenje - "Auto Power on".
2. Pritisnite dugme ◀/▶ da izaberete "On" ili "Off".

ARC

Ova opcija se koristi kada je funkcija CEC aktivirana, ona omogućuje da TV šalje audio signal ka uređajima sa kojima je povezan u režimu HDMI.

1. Pritisnite dugme ▲/▼ da izaberete opciju "ARC".
2. Pritisnite dugme ◀/▶ da izaberete "On" ili "Off".

Napomena: ARC je jedino moguć u režimu HDMI3.

Lista uređaja

Ova opcija se koristi kada je funkcija CEC aktivirana, ona prikazuje listu uređaja koji su povezani sa TV-om.

1. Pritisnite dugme ▲/▼ da izaberete opciju Lista uređaja - "Device List".
2. Pritisnite dugme OK da prikaz koji su uređaji povezani za TV.

CEC kontrola

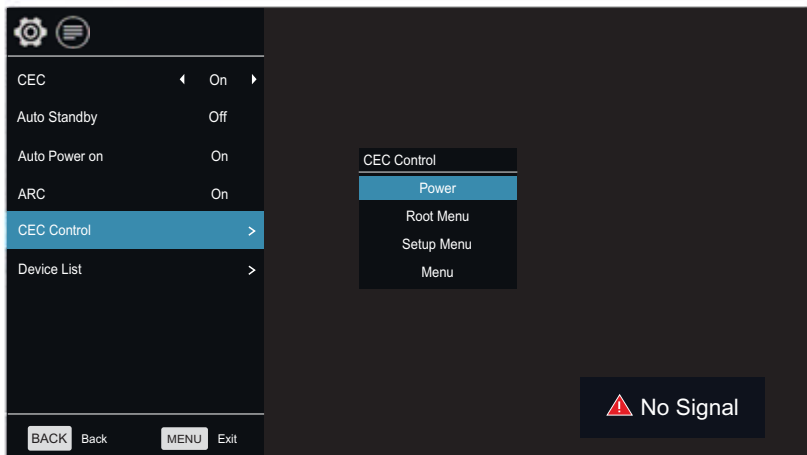

Ova opcija omogućuje TV-u da kontroliše uređaje vezane za njega.

1. Pritisnite dugme ▲/▼ za izbor opcije "CEC Control".
2. Pritisnite dugme OK da uđete u podmeni "CEC Control".

Paljenje

1. Pritisnite dugme ▲/▼ da izaberete opciju Paljenje - "Power".
2. Pritisnite dugme OK da uključite uređaj povezan na TV.

Root Meni

1. Pritisnite dugme ▲/▼ da izaberete opcije "Root " menija.
2. Pritisnite dugme OK da uđete u root meni uređaja povezanog na TV.

Meni za podešavanja - Setup Menu

1. Pritisnite dugme ▲/▼ da izaberete opcije Menija za podešavanja.
2. Pritisnite dugme OK da uđete u meni za podešavanja uređaja povezanog na TV.

Meni

1. Pritisnite dugme ▲/▼ da izaberete opcije Menija - "Menu".
2. Pritisnite dugme OK da uđete u meni uređaja povezanog na TV.

PVR Opcije

1. Pritisnite dugme ▲/▼ da izaberete opcije "PVR".
2. Pritisnite dugme ◀/▶ da izaberete "On" ili "Off". Ukoliko je podešeno na "On", TV će automatski otići u režim standby nakon 10 minuta ukoliko stoji natpis "No Signal" na ekranu. (U režimu VGA, ukoliko nema nikakve funkcije nakon 15 sekundi, TV će preći u režim standby.)

Nema signala u režimu pripravnosti - No Signal StandBy

1. Pritisnite dugme ▲/▼ da izaberete opciju "No Signal StandBy".
2. Pritisnite dugme ◀/▶ da izaberete "On" ili "Off". Ukoliko je podešeno na "On", TV će automatski otići u režim standby nakon 10 minuta ukoliko stoji natpis "No Signal" na ekranu. (U režimu VGA, ukoliko nema nikakve funkcije nakon 15 sekundi, TV će preći u režim standby.)

Upravljanje menijem

Funkcije

Screen Saver

Ova opcija koristi se samo u ATV režimu.

1. Pritisnite dugme ▲/▼ da izaberete opciju "Screen Saver"-a.
2. Pritisnite dugme ◀/▶ za izbor "On" ili "Off".

HDMI modifikovanje režima (Opciono)

Ova opcija koristi se samo u HDMI režimu.

1. Pritisnite dugme ▲/▼ da izaberete opciju "HDMI Edid Mode".
2. Pritisnite dugme ◀/▶ da promenite na HDMI Edid verziju.

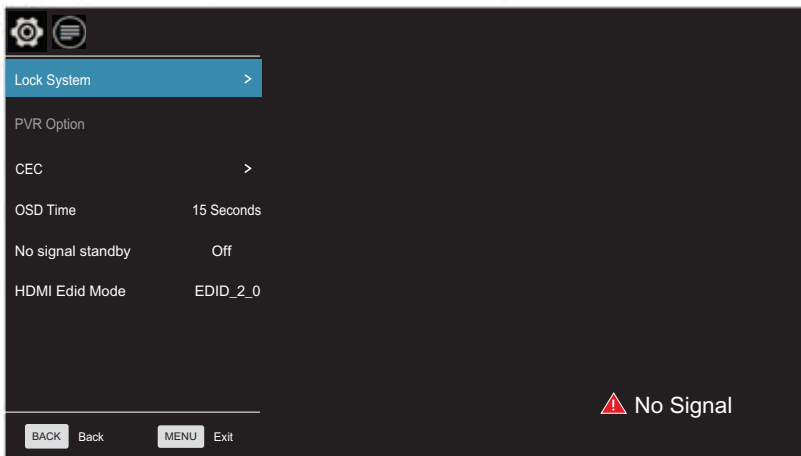

Vreme

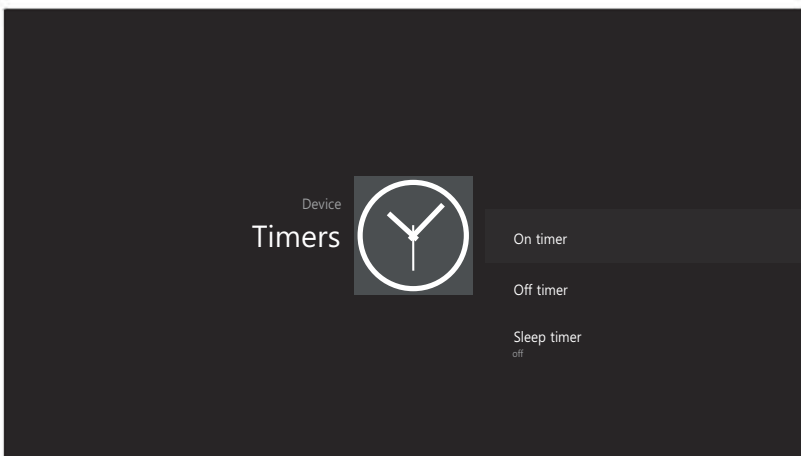

On Timer- Uključen tajmer za vremensko gašenje

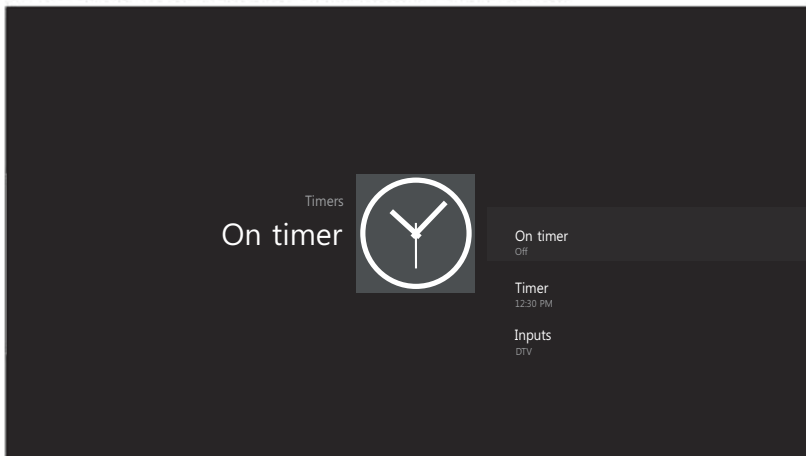

U polju "On Timer", pritisnite dugme OK da uđete u podmeni, podesite vreme za paljenje TV-a, kada je TV u standby režimu. Možete da podesite željeni izvor koji će se prikazati automatski kada pokrenete TV u meniju "Source" (Izvor).

Off Timer – Isključen tajmer za vremensko gašenje

U polju "Off Timer", pritisnite dugme OK da uđete u podmeni, podesite vreme za isključivanje TV-a.

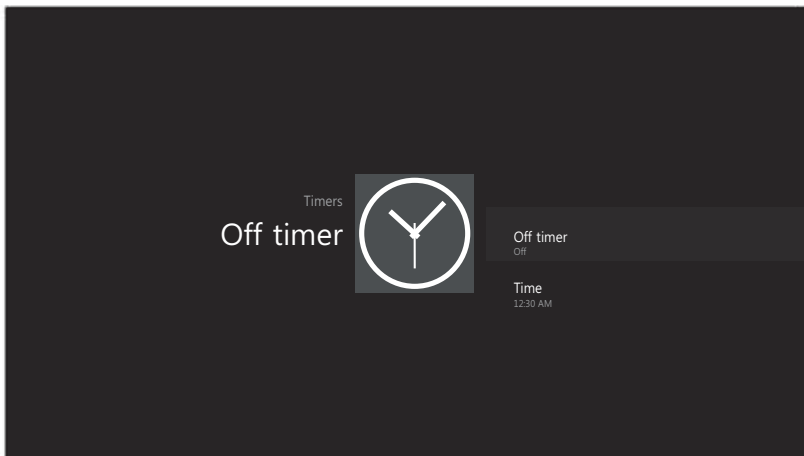

Upravljanje menijem

Vreme

Sleep Timer – Podešavanje tajmera za spavanje

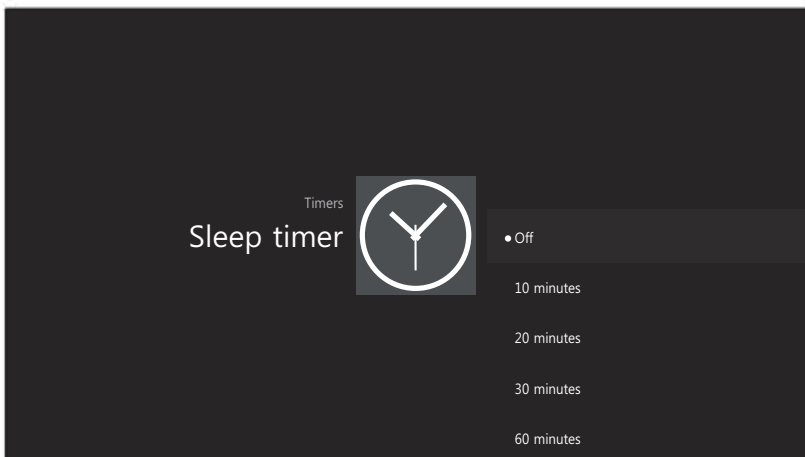

1. Pritisnite dugme ▲/▼ za izbor opcija "Sleep Timer"-a (Podešavanje vremena za spavanje).
2. Pritiskajte dugme ◀/▶ više puta sve dok se željeno vreme ne pojavi (Off-isključeno, 10min, 20min, 30min, 60min, 90min, 120min, 180min, 240min).

Napomene:

1. Podešeno vreme spavanja će biti poništeno kada se TV isključi ili ukoliko dođe do nestanka struje.
2. Kada vreme ističe, podsetnik će se prikazati na ekranu. Pritisnite bilo koje dugme da poništite funkciju tajmera.

Jezik zvuka

1. Pritisnite dugme ▲/▼ da izaberete opciju "Jezik zvuka".
2. Pritisnite dugme ◀/▶ da podesite primarni jezik zvuka.

Napomena: Ova opcija koristi se samo u DTV režimu.

Jezik titla

1. Pritisnite dugme ▲/▼ da izaberete opciju "Jezik titla".
2. Pritisnite dugme ◀/▶ da podesite primarni jezik titla.

Napomena: Ova opcija koristi se samo u DTV režimu.

PVR

UPOZORENJE:

1. Pre povezivanja USB uređaja za TV, molimo napravite kopiju Vaših podataka da biste sprečili gubljenje podataka ili ako dođe do oštećenja uređaja.
2. USB disk mora biti formatiran kada se prvi put koristi za PVR. Bilo koji podatak na disku biće izgubljen tokom procesa formatiranja. Molimo napravite kopiju Vašeg diska ukoliko ne želite da izgubite podatke. Preporučujemo da koristite samo namenjen disk za PVR. Nemojte isključivati disk niti napajanje tokom procesa formatiranja.
3. Nemojte menjati PVR fajlove na personalnom računaru.

Napomena: Uverite se da je Vaš USB uređaj kompatibilan sa TV-om i da podržava PVR snimanje.

Upravljanje menijem

PVR

Izaberite Disk: Pritisnite dugme "OK" da uđete u podmeni i pritisnite "◀/▶" da izaberete disk za PVR.

Time Shift veličina: Pritisnite ◀/▶ da izaberete veličinu.

Formatiranje Disk: Pritisnite dugme "OK" da uđete u podmeni formata. Disk mora biti formatiran kada se prvi put koristi za PVR. Nemojte isključivati disk ili napajanje tokom formatiranja. Kada formatirate disk, na ekranu će se prikazati progresna linija.

Napomena: Što je Vaš uređaj veći, proces formatiranja će biti duži. Uređaju može biti potrebno više minuta da se formatira, ovo nije neispravnost, molimo sačekajte da se formatiranje završi. **Provera brzine:** Testirajte Vašu brzinu diska.

PVR Vodič

Kada je disk za PVR spreman, programi se mogu snimati u DTV režimu.

PVR

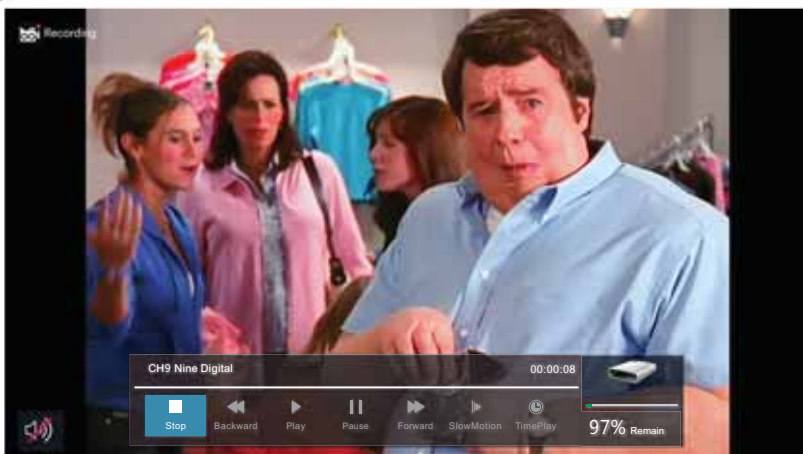

Vreme snimanja

U DTV režimu, pritisnite dugme ▶/|| da pauzirate DTV program, pritisnite ga ponovo za nastavak prikazivanja.

Dužina trajanja programa može biti pauzirana u zavisnosti od podešavanja u OVR sistemskom fajlu.

Pritisnite "BACK" (Nazad) da zaustavite vreme snimanja.

Pritisnite dugme PLAY za nastavak prikaza programa od trenutka kada je pauziran.

Napomena: Vreme snimanja će se zaustaviti ukoliko promenite kanale, promenite ulazne priključke ili TV bude u režimu pripravnosti dok se nalazi u režimu Vreme snimanja.

Trenutno snimanje

1. Izaberite željeni kanal i pritisnite dugme ● na daljinskom upravljaču da biste započeli snimanje trenutnog prikaza, progresna linija će se prikazati na dnu ekrana.
2. Snimanje se zaustavlja kada pritisnete dugme BACK a snimljeni sadržaj se automatski čuva na eksternom USB uređaju. **Napomena:** Možete da gledate samo kanale sa istom frekvencijom kao program koji se snima. Ukoliko probate da promenite kanal ili dodate do glavnog interfejsa pojavice se poruka sa sadržajem da li želite ili ne da zaustavite snimanje "STOP RECORDING". Sistem će prestati da snima ako korisnik menja kanale, Pritisnite ili Prekinite.

Snimanje u standby režimu

Ovaj model ne pruža usluge snimanja tokom režima pripravnosti.

Napomena: Počnite snimanje, zatim pritisnite dugme za paljenje. Prikazaće se poruka koja Vas pita hoćete u režim pripravnosti, da zaustavite ili da poništite.

DTV EPG (Elektronski programski vodič)

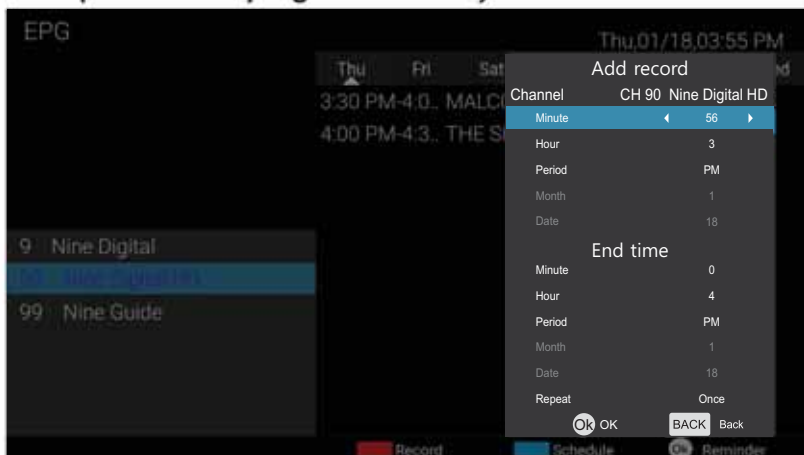

U režimu DTV, pritisnite dugme "VODIČ" za ulazak u Elektronski Programski Vodič. U meniju Vodič, pritisnite crveno dugme da SNIMITE podešavanja.



U meniju Vodič, pritisnite dugme "OK" za opciju "Podsetnik za podešavanja". Napomena: Pritisnite dugme ◀/▶ za podešavanje vremena, pritisnite dugme OK da sačuvate podešavanja.

Screen Shot

Možete snimiti trenutnu sliku na ekranu pritiskom na žuto dugme držeći duže od 1 sekunde, i automatski će se prikazati pregled slike da proverite da li ste uspeali. Sledeća slika može vam koristiti kao primer.

Podeli (Share)

Kada pregledate snimljenu sliku, možete da pritisnete dugme OK ili da izaberete klikom na miša hoćete li da je podelite putem email-a, bluetooth-a, sa Vašim prijateljem, facebook-a, twitter-a itd. Pogledajte sliku.

Napomena: Ovaj režim ne podržava bluetooth.

Rešavanje problema

Ukoliko imate problem proverite kontra-mere za svaki od simptoma koje su navedene dole. Navedeni simptomi mogu biti izazvani nepravilnim podešavanjem pre nego stvarnom neispravnošću uređaja. Ukoliko problem potraje kontaktirajte Korisnički centar, vidite na poslednjoj strani za više detalja.

Simptomi	Moguća rešenja
Nema napajanja	Molimo Vas proverite da je kabl za napajanje uključen i da je strujna utičnica ispravna. Isključite kabl za napajanje i uključite ga ponovo nakon 60 sekundi i ponovo startujte TV.
Nema slike.	Molimo Vas proverite antensku konekciju. Možda postoje smetnje kod same stanice, molimo Vas promenite stanicu. Molimo Vas podesite podešavanja kontrasta i osvetljenosti.
Slika je dobra ali nema zvuka	Molimo Vas pojačajte glasnoću zvuka. Molimo Vas proverite da li se TV nalazi u režimu bez zvuka („Mute Mode“), pritisnite dugme MUTE na daljinskom upravljaču. Molimo Vas proverite podešavanja zvuka. Ukoliko koristite eksterne uređaje proverite da glasnoća zvuka na njima nije isključena ili utišana. Ukoliko koristite AVI ili komponentne ulaze molimo Vas da se uverite da su kablovi dobro prikačeni i da nisu labavo spojeni. Ukoliko koristite DVI – HDMI kabl neophodan je poseban audio kabl. Uverite se da nije priključen priključak od slušalica.
Dobar zvuk ali loša slika ili nedostatak slike	Molimo Vas proverite antensku konekciju i stanje antene. Ukoliko koristite komponentni ulaz molimo Vas proverite komponentne konekcije, neispravne ili labave konekcije mogu izazvati probleme sa bojom ili mogu izazvati nedostatak slike na ekranu.
Nema odgovora na daljinski upravljač	Moguće je da su se istrošile baterije u daljinskom upravljaču, ukoliko je to neophodno, molimo Vas zamenite baterije. Očistite sočivo daljinskog upravljača. Udaljeno st između LED TV -a i daljinskog upravljača treba da bude do 8 m, u okviru preporučenog ugla u kome je daljinski upravljač funkcionalan i između daljinskog upravljača i TV-a ne sme biti prepreka.
Slika preko celog ekrana trepti prilikom VGA	Vrednost Vertikalnog podešavanja („V -HEIGHT“) može biti podešena tako da je prev isoka, ponovo startujte kompjuter i udite u bezbedan režim („Safe Mode“), tada podesite parametre monitora na pravilne vrednosti u skladu sa opisom podešavanja.
Horizontalne linije prilikom VGA	Faza uzorka može biti pomerena, podesite fazu u skladu sa pozicijom slike.

Simptomi	Moguća rešenja
Tačke u boji su prisutne na ekranu	Iako je LED ekran napravljen korišćenjem tehnologije visoke preciznosti i 99,99% ili više piksela je funkcionalno, crne ili svetle (crvene, plave ili zelene) tačke se mogu stalno pojavljivati na LED ekranu. To je strukturalno svojstvo LED ekrana i ne predstavlja kvar.
Slika se prekida	Držite TV dalje od bučnih električnih izvora poput automobila, fenova za kosu, zavarivača, i sve opcione opreme. Električna atmosferska interferencija poput lokalnih ili udaljenih oluja sa grmljavinom mogu izazvati prekidanje slike. Prilikom instalacije opcione opreme ostavite nešto mesta između opcione opreme i TV-a. Proverite antenu i konekciju. Držite antenu podalje od bilo kakvih strujnih ili ulaznih/izlaznih kablova.
Nakon automatskog podešavanja su dostupni samo neki od kanala	Proverite da li je Vaša oblast pokrivena digitalnim video prenosom. Pokušajte ponovno podešavanje ili manuelno podešavanje nedostajućih kanala. Proverite da li koristite ispravan tip antene – molimo Vas vidite stranu 16 – „Antenska konekcija“
Nemoguće je odabrati kanal	Proverite da li je kanal blokiran u podešavanjima glavnog menija.
USB ne funkcioniše	Molimo Vas proverite da su spojeni USB kabl i kabl za napajanje strujom, da hard disk nije formatiran. Molimo Vas proverite da li je USB disk kompatibilan i da li su multimedijalni formati podataka podržani.
Slika je iskrivljena, u velikim kockama, malim kockama, tačkice, pikselizacija, itd.	Kompresija video sadržaja može izazvati distorziju posebno na sadržajima koji se brzo kreću poput sporta i akcionih filmova.
Buka dopire iz zvučnika	Proverite konekcije kablova, proverite da video kabl nije uključen u audio ulaz. Slab signal može izazvati distorziju zvuka.
TV se gasi automatski	Proverite da nisu uključene opcije automatskog gašenja („Off Timer“ ili „Sleep timer“)
TV se pali automatski	Proverite da nije uključena opcija automatskog paljenja („On Timer“) u meniju Podešavanje („Set up“).
Slika nije prikazana preko celog ekrana	Najpre proverite da li je uzrok ovome ulazni signal. Potom pokušajte da podesite zumiranje („Zoom“) u meniju funkcija („Function Menu“).



Slika sneži

Slika koja sneži je uglavnom posledica slabog signala. Podesite antenu ili instalirajte pojačivač signala.

(slika levo)



Dupla slika ili duhovi

Duple slike su uglavnom posledica refleksije sa visokih zgrada. Podesite smer u kome je usmerena antena ili je podignite na višu poziciju.

Duhovi mogu biti rezultat i kontinuiranog prikazivanja statičnih slika. Ovaj fenomen može i nestati nakon nekoliko trenutaka.

(slika levo)



Interferencija uzrokovana radio talasima

Obrasci u obliku talasa se kreću po ekranu što je uglavnom uzrokovano radio prenosnicima ili opremom za prijem kratkih talasa u okruženju.

(slika levo)



Interferencija uzrokovana elektrotermalnom opremom visoke temperature

Dijagonalni ili obrasci u obliku riblje kosti pojavljuju se na ekranu ili nedostaje deo slike. Ovo je verovatno uzrokovano elektrotermalnom opremom visoke temperature u obližnjoj bolnici.

