



VOX
ELECTRONICS

SRP

UPUTSTVO ZA UPOTREBU

UHD 50A667JBL

UHD 55A667JBL

Važna sigurnosna uputstva i održavanje

Važna sigurnosna uputstva

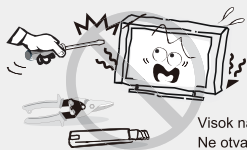

! PAŽNJA

Postoji opasnost od strujnog udara, ne otvarajte. Nemojte pokušavati sami vršiti popravke ovog proizvoda budući da Vas otvaranje i uklanjanje poklopcu može dovesti u dodir sa visokim naponom i drugim opasnostima. Sve popravke prepustite kvalifikovanom servisnom osoblju.

Kako biste smanjili opasnost od električnog udara ne izlažite ovaj proizvod kiši ili vlazi.

Uređaj ne sme biti izložen kapanju ili prskanju i nikakvi predmeti napunjeni tečnošću, poput vaza, ne smeju stajati na uređaju.



Ugasite TV uređaj i odmah isključite kabl za napajanje iz utikača ukoliko dođe do nekog od sledećih problema.

Zamolite svog prodavca ili servisni centar da daju uređaj na proveru ovlašćenom servisnom osoblju, ukoliko primetite:

- Da je oštećen kabl za napajanje.
- Da električna utičnica nije odgovarajuća.
- Da je TV uređaj oštećen, bilo da je ispušten, udaren ili da je nešto bačeno na njega.
- Da je bilo kakva tečnost ili čvrsta stvar upala kroz otvore na kućištu.

Ekran i kućište TV-a zagrevaju se kada je on u upotrebi. Ovo nije neispravnost uređaja. U slučaju da se iz uređaja pojavi dim, čudan zvuk ili osetite čudan miris:

- Odmah isključite električni prekidač;
- Isključite utikač iz utičnice;
- Pozovite Vašeg prodavca ili servisni centar.

Nikada ne pokušavajte sami vršiti popravke jer to može biti opasno.



Nikada nemojte gurati nikakve predmete kroz otvore na kućištu, jer mogu doći u dodir sa tačkama visokog napona ili sa delovima na kojima je moguće doći do kratkog spoja, što može rezultirati požarom ili strujnim udarom. Nikada nemojte prosipati bilo kakvu tečnost na uređaj. Budite posebno oprezni u domaćinstvima u kojima ima dece. Uređaj nije predviđen za korišćenje od strane dece koja su mlađa od 3 godine.



Nemojte preopterećivati zidne utičnice, produžne kablove ili adaptere preko njihovih kapaciteta jer to može dovesti do požara ili električnog udara.

Kablovi za napajanje treba da budu postavljeni tako da ne postoji verovatnoća da će se na njih stati niti da će biti uklješteni predmetima postavljenim iznad ili na njih, pri čemu posebnu pažnju treba obratiti na kablove na delovima na kojima se nalaze priključci, adapteri i na mesto na kojem kablovi izlaze iz uređaja. Utikač za priključivanje na električnu mrežu se koristi kao uređaj za prekid napajanja.

On treba da ostane lako dostupan i da bude zaklonjen tokom namenskog korišćenja. Pazite da utaknete kabl za napajanje sve dok ne bude čvrsto priključen. Prilikom uklanjanja kabla za napajanje pobrinite se da držite strujni utikač kada vadite priključak iz utičnice. Nemojte vaditi priključak tako da vučete kabl. NIKADA nemojte dodirivati utikač ili kabl za napajanje mokrim rukama. Da biste isključili uređaj sa električne mreže, utikač morate izvući iz strujne utičnice tako da osigurate da električni utikač uvek bude lako dostupan.



Nemojte gurati ili grebati prednji filter, niti stavljati nikakve predmete na TV. Slika može postati nejednaka ili se ekran može oštetiti.

Da biste izbegli požar, ne postavljajte na uređaj nikakav direktan izvor plamena, kao što su upaljene sveće.



Važna sigurnosna uputstva i održavanje

Važna sigurnosna uputstva

Spoljni antenski sistem ne sme se nalaziti u blizini nadzemnih elektroenergetskih vodova ili drugih strujnih kola ili strujnih kola električnog osvetljenja, ili na mestu gde može pasti na takve vodove ili strujna kola.

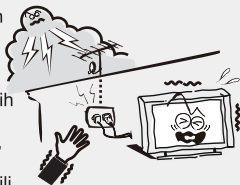

Prilikom instalacije spoljnog antenskog sistema treba biti posebno pažljiv kako se ne bi dotakli takvi vodovi i strujna kola budući da kontakt s njima može biti fatalan. Osigurati da TV uređaj ne visi preko iverice nameštaja na kojem stoji.



Kada nije u upotrebi:

Ukoliko nećete koristiti TV uređaj nekoliko dana, TV uređaj treba isključiti sa električne mreže iz sigurnosnih razloga i radi zaštite životne sredine. Ako TV uređaj nije isključen iz električne mreže kada je TV isključen na dugme za stanje pripravnosti („Stand-By“), izvucite utikač iz električne utičnice kako biste u potpunosti isključili TV. Međutim, neki TV uređaji možda poseduju funkcije koje zahtevaju da TV uređaj ostane u stanju pripravnosti kako bi ispravno funkcionisale. U slučaju grmljavine odmah isključite TV uređaj iz utičnice. Nikada nemojte dodirivati antensku žicu tokom grmljavine.



Nemojte izvlačiti utikač povlačenjem kabela. Nikada nemojte dodirivati utikač mokrim rukama.

Preglasna jačina iz slušalica može uzrokovati oštećenje sluha.



Instalacija



Ventilaciju ne bi trebalo zaklanjati pokrivanjem ventilacijskog otvora predmetima poput novina, stolnjaka, zavesa itd. Oko uređaja treba ostaviti najmanje 10 cm prostora za pravilan rad ventilacije.

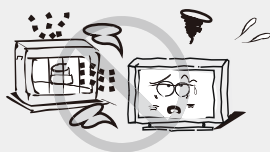

Uređaj bi se trebao nalaziti dalje od izvora toplote poput radijatora, grejalica, šporeta ili drugih proizvoda (uključujući pojačala) koji proizvode toplotu. Postavite uređaj u položaj u kojem ekran neće biti izložen direktnoj sunčevoj svetlosti.

Najbolje je imati meko, indirektno osvetljenje prilikom gledanja i izbegavati potpuno mračno okruženje i odsjaje sa ekrana jer oni mogu izazvati zamor očiju.

Držite TV uređaj podalje od bilo kakve opreme koja emituje elektromagnetsko zračenje.

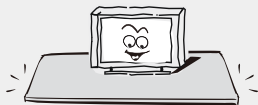

Nemojte postavljati uređaj na nestabilna kolica, postolja, sto ili policu. Uređaj može pasti i izazvati ozbiljne telesne povrede kao i oštećenje proizvoda. Koristite samo na kolicima, postolju, tronošću, nosaču ili stolu koje je odredio proizvođač ili koji se prodaje uz uređaj. Uređajem koji je kombinovan uz kolica treba rukovati pažljivo. Iznadno zaustavljanje, prekomerna sila i neravne površine mogu prouzrokovati prevrtanje kolica i uređaja.



Nemojte postavljati ovaj uređaj blizu vode, na primer blizu kade, umivaonika, kuhinjske sudopere ili kade za veš, u vlažan podrum, blizu bazena i slično.

Važna sigurnosna uputstva i održavanje

Važna sigurnosna uputstva



Kada se uređaj unosi sa hladnoće u topli prostor, treba proći određeno vreme pre uključjenja uređaja, kako bi vlaga koja se stvorila unutar kućišta u potpunosti isparila.



Kako bi se sprečile povrede, ovaj uređaj mora biti sigurno pričvršćen za pod/zid u skladu s uputstvima za postavljanje.

LED ekran

Iako je LED ekran napravljen korišćenjem tehnologije visoke preciznosti i 99,99% ili više piksela je funkcionalno, crne ili svetle (crvene, plave ili zelene) tačke se mogu stalno pojavljivati na LED ekranu. To je strukturno svojstvo LED ekrana i ne predstavlja kvar.

Ukoliko dođe do napuknuća površine LED panela nemojte je dodirivati dok ne isključite kabl za napajanje električnom energijom. U protivnom može doći do električnog udara. Ne bacajte ništa na TV uređaj. LED panel se može slomiti prilikom takvog udara i izazvati ozbiljne povrede.

Mere opreza prilikom prikazivanja statične slike

Statična slika može izazvati trajno oštećenje TV ekrana. Ne prikazujte statične slike i delimično statične slike na LED panelu duže od 2 sata jer to može izazvati zadržavanje slike na ekranu. Ovo zadržavanje slike je poznato i kao sagorevanje („burn“) ekrana. Kako biste izbegli takvo zadržavanje slike smanjite stepen osvetljenosti i kontrast ekrana kada prikazujete statičnu sliku. Gledanje LED TV-a u formatu 4:3 tokom dužeg vremenskog razdoblja može rezultirati tragovima ivica prikazanih na levoj i desnoj strani i u sredini ekrana, što je prouzročeno razlikom u emisiji svetla na ekranu. Prikazivanje DVD-a ili konzolne igrice može izazvati sličan učinak na ekranu. Oštećenja koja nastanu na opisan način nisu pokrivena garancijom uređaja. Prikazivanje statičnih slika iz video igrica i sa personalnog računara tokom dužeg vremenskog razdoblja može proizvesti delimične naknadne slike. Kako bi se ovaj učinak sprečio smanjite „svetlost“ i „kontrast“ prilikom prikazivanja statičnih slika.

Čišćenje

Čišćenje i rukovanje površinom ekrana i kućištem. Isključite uređaj iz strujne utičnice pre čišćenja. Da biste uklonili prašinu prebrišite nežno mekom krpom koja ne ostavlja dlačice. Ukoliko je potrebno koristite krpu koja nije jako vlažna.



Električni utikač

Prebrišite električni utikač suvom krpom u redovnim vremenskim razmacima. Vlaga i prašina mogu dovesti do požara ili strujnog udara.

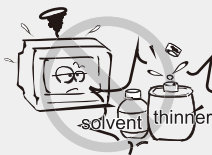

odite računa da ne izlažete površine TV-a sredstvima za čišćenje (tečnost unutar TV-a može dovesti do kvara proizvoda, požara ili strujnog udara). Vodite računa da ne izlažete površine hemijskim sredstvima protiv insekata, rastvaračima ili drugim isparivim sredstvima jer to može oštetiti površinu i teksturu kućišta.

Važne informacije

Ukoliko televizor nije postavljen na dovoljno stabilno mesto, može biti opasno zbog pada. Brojne povrede, naročito kod dece, mogu se izbeći preduzimajući jednostavne mere opreza kao što su:

- Upotreba nameštaja ili postolja preporučenog od strane proizvođača TV-a.
- Isključivo upotreba nameštaja koji može sigurno držati TV.
- Uverite se da TV uređaj ne prelazi ivice nameštaja na kojem stoji.
- Nemojte stavljati TV uređaj na visok nameštaj (ormariće ili police za knjige), a da pre toga ne učvrstite i nameštaj i TV uređaj.
- Nemojte stavljati tkanine ili druge materijale između Tv-a i nameštaja na kojem stoji.
- Informišite decu o opasnostima od penjanja na nameštaj da biste dohvatili TV ili njegove kontrolne dugmiće.
- Držite sitne delove dalje od dece kako ih ne bi greškom progutali.

Sadržaj

Dodatna oprema -----	5
Uvod -----	6
Karakteristike-----	6
Specifikacije-----	7
Postoje i uputstva za postavljanje na zid (opciono) -----	8
Opšti opis -----	9
Izgled prednje strane -----	9
Izgled zadnje strane -----	10
Izgled daljinskog upravljača -----	11
Postavljanje baterija u daljinski upravljač -----	13
Eksterno povezivanje -----	13
Povezivanje antene -----	13
Osnovno funkcionisanje -----	14
Paljenje i gašenje TV-a -----	14
Izvor signala -----	15
TV Menu -----	15
Slika -----	15
Zvuk -----	16
Program -----	16
Medijski deo -----	19
Deo za Android -----	20
Početna strana -----	20
Podešavanja -----	20
Mreža -----	21
Zvuk -----	21
Aplikacije -----	21
Resetovanje -----	22
Rešavanje problema -----	23

Dodatna oprema

Molimo da proverite da li su sledeći dodaci priloženi uz Vaš LED uređaj. Ukoliko neki od delova nedostaju, molimo obratite se Vašem prodavcu.



Daljinski upravljač

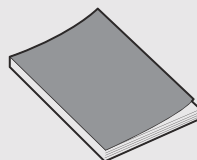

Korisničko uputstvo

Uvod

Karakteristike

- TV sadrži ekran veličine 50"/55" TFT LED
- Zero X zračenje je u skladu sa zelenim zahtevima zaštite životne sredine
- Direktno povezivanje na kompjuter za ostvarivanje TV/monitor kombo konekcije.
- Podržava USB
- 16:9 široki ekran
- Automatsko podešavanje i fino podešavanje
- Podržava HDMI
- Tajmer za programiranje funkcije spavanja
- Ulaz za širok opseg napajanja
- Bez signalno automatsko gašenje

Ulazni priključci za eksterno povezivanje

Terminal	50"/55"
RF ulaz	1
DVB-S2	1
HDMI ulaz	2
Mini YPbPr ulaz	1
AV ulaz	1
CI	1
SPDIF	1
Izlaz za slušalice	1
USB ulaz	2
RJ45 ulaz	1
VGA ulaz	1

Uvod

Specifikacije

Model	UHD 50A667JBL	UHD 55A667JBL	
Veličina ekrana	50"Diagonal(max.)	55"Diagonal(max.)	
Rezolucija LED panela	3840x2160		
Jačina izlaza zvuka	≥ 5Wx2		
Napajanje	100-240V~, 50/60Hz		
Sistem TV prijema	Digital: DVB-T/T2, DVB-C, DVB-S/S2 Analog: PAL: BG, I, DK, SECAM: BG, D/K		
Opseg frekvencije	Analog: Antenna: 46.25MHz-855.25MHz Digital : DVB-T/T2: 5-12,21-69 DVB-C: 113MHz~898MHz DVB-S/S2: 950MHz-2150MHz		
Video ulaz	PAL/NTSC/SECAM		
Potrošnja el. energije	120W	150W	
Potrošnja u standby režimu	≤ 1W		
Impedansa antenskog ulaza	75 ohms		
Napajanje daljinskog upravljača	DC 3V Dve baterije veličine AAA		
Dimenzije (LxWxH)	TB sa postoljem	1123.8X247.6X723.3mm	1238.6X275X789.8mm
	TB bez postolja	1123.8X77.5X676.2mm	1238.6X75X740mm
Težina Neto težina	TB sa postoljem	10.2kg	13.9kg
	TB bez postolja	9.7kg	13.4kg
Temperatura radnog okruženja	0°C-40°C		

NAPOMENA:

- Dizajn i specifikacije podložni su promenama bez prethodnog obaveštenja.
- Date su približne vrednosti težine i dimenzija uređaja.

Postolje i uputstva za postavljanje na zid (opcija)

Kako dodati postolje

Ukoliko trebate ukloniti ili dodati postolje molimo pročitajte sledeća uputstva.

- Pre dodavanja/uklanjanja postolja proverite da li je TV uređaj isključen.
- Pre nego što počnete s radom, stavite meke jastuke preko kojih ćete položiti LED TV. Ovo će sprečiti eventualna oštećenja.

Uputstva za spajanje:

Korak 1: Izvadite dva stalka iz ambalaže, i ubacite ih na dnu TV-a;

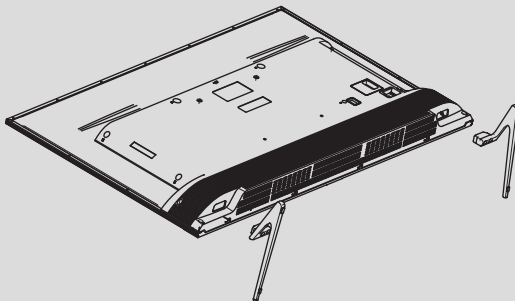

Korak 2: Izvadite 4 šrafa koja ste dobili uz TV uređaj i čvrsto ih pritegnite u predviđene otvore;

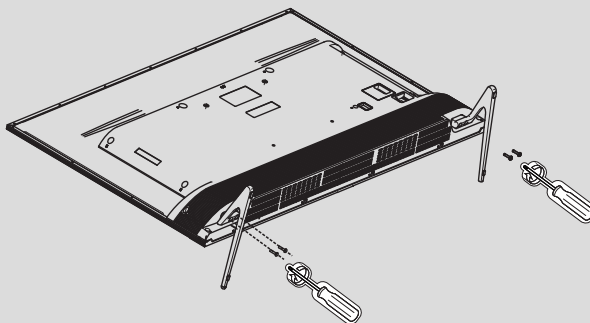

Za uklanjanje postolja sa TV-a ponovite korake obrnutim redosledom.

Opšti opis

Izgled prednjeg panela

Tasteri na donjoj desnoj strani Vašeg TV-a su za osnovne funkcije, uključujući i meni na ekranu (on-screen). Za upotrebu naprednijih funkcija morate koristiti daljinski upravljač.

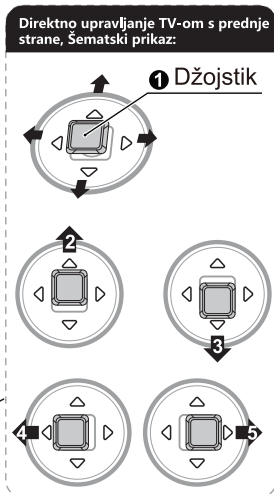
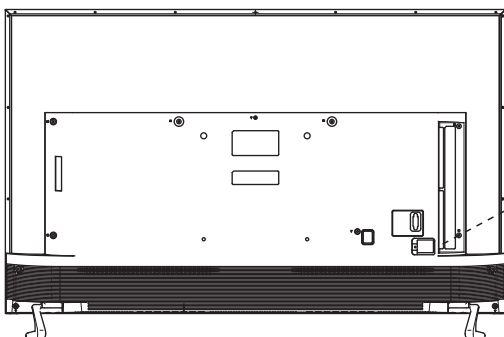
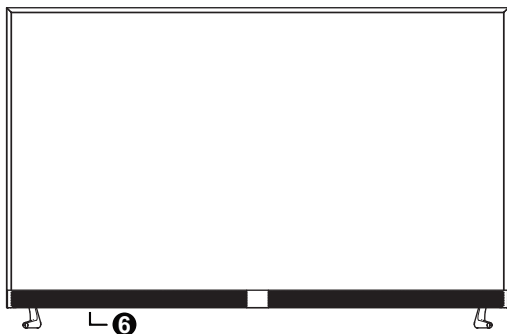

- 1** □ Centar Pritisnite i držite ovo dugme da prikazete FUNKCIJE menija u bilo kom meniju. Pritisnite jednom ovo dugme da uključite TV kada je u stanju pripravnosti (standby).

- 2** ↑ Gore Pritisnite jednom: Koristi se za izbor opcije ako je meni na TV-u. Koristi se za prelazak na sledeći kanal kada gledate TV.

- 3** ↓ Dole Pritisnite jednom: Koristi se za sledeću opciju menija kada je meni na TV-u. Koristi se da se vratite na poslednji kanal kada gledate TV. Pritisnite i držite ovo dugme da se vratite na prethodni meni.

- 4** ← Levo Pritisnite jednom: Koristite za izbor leve opcije u meniju kada je na TV-u. Koristi se za smanjivanje jačine zvuka kada gledate TV.

- 5** → Desno Pritisnite jednom: Koristite za izbor desne opcije u meniju kada je na TV-u. Koristi se za pojačavanje jačine zvuka kada gledate TV.

- 6** SENZOR DALJINSKOG UPRAVLJAČA / INDIKATOR NAPAJANJA

Napomena: Ilustracije i prikazi na ekranu u ovom uputstvu su za objašnjenje i mogu se malo razlikovati od stvarnih proizvoda.

Opšti opis

Izgled zadnjeg panela

Možete povezati TV s video uređajima kao što su DVD/VCD player, VCR i video kamera da biste uživali u slici visokog kvaliteta.

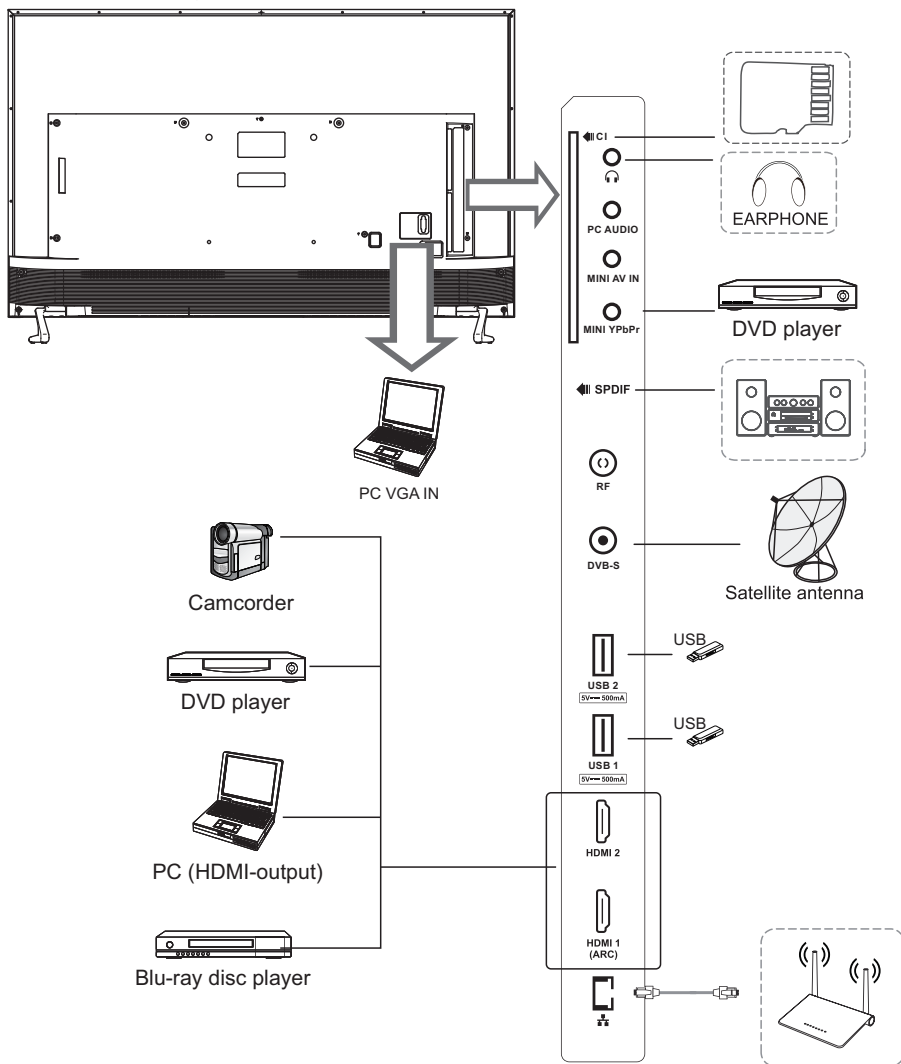

Opšti opis

Izgled daljinskog upravljača

- POWER:** Pritisnite ovaj taster da prebacite na na in pripravnosti, a pritisnite ga ponovo da uklju ite TV.
- INPUT:** Ovaj taster se koristi za menjanje me u razli itim izvorima. Izaberite izvor i pritisnite taster OK da potvrdite.
- Digitalni tasteri (0~9):** Za izbor kanala pomo u digitalnih tastera.
- INFO:** Ovaj taster se koristi za prikaz informacija o izvoru ili trenutnih informacija o programu.
- RECALL:** Prebacite na prethodni program.
- SOUND:** Ovaj taster se koristi za izbor na ina zvuka.
- PICTURE:** Ovaj taster se koristi za izbor na ina slike.
- TV:** Pritisnite ovaj taster za ulazak u TV izvor.
- HOME:** Pritisnite ovaj taster za direktan ulazak u glavni interfejs.
- SETTING:** Pritisnite i otvorite systemska podešavanja.
- MENU:** Pritisnite ovaj taster za prikaz brzog menija ili za izlazak iz menija.
- OK LIST:** Pritisnite ovaj taster za prikaz liste kanala, ili za potvrdu vašeg izbora.
- Tasteri sa strelicama:** Pritisnite ove tastere za kretanje kursora menija gore / dole / levo / desno.
- MORE:** Pritisnite ovaj taster za prikaz menija "JOŠ". Možete koristiti virtualne tastere u meniju "more" za kontrolu TV funkcija kao kod daljinskog upravlja a.
- BACK:** Vratite se na prethodnu stranu.
- GUIDE:** U DTV izvoru, ovaj taster se koristi za pokretanje aplikacije EPG.
- CH+ i CH-:** Pritisnite ove tastere da promenite kanal nagore ili nadole. U teletekstu se ovi tasteri koriste za prikaz slede e i prethodne stranice.
- VOL+ i VOL-:** Pritisnite ove tastere da prilagodite ja inu zvuka na TV-u.



Opšti opis

Izgled daljinskog upravljača

19. **MUTE:** Pritisnite ovaj taster da isključite zvuk TV-a, pritisnite ponovo da vratite zvuk TV-a.
20. Komanda Crveno/Zeleno/Žuto/Plavo: Ova četiri tastera koriste se za traženje povezanih tastera sa trenutnim menijem / stranicom. Pritiskom na zeleni taster, televizor RC (daljinski upravljač televizora) može da postane miš, a dugim pritiskom na žuti taster može se snimati slika na ekranu.
21. ◀◀: Koristite kao funkciju za vraćanje u na inu reprodukcije USB Video/Audio zapisa. Koristite za prikazivanje sadržaja u na inu ATV Text.
22. ▶▶: Koristite kao funkcije Reprodukcijska/Pauza u na inu reprodukcije USB Video/Audio zapisa. Koristite kao TimeShift funkciju u na inu DTV.
23. ▶▶/TEXT: Koristite kao funkciju za prikaz unapred u na inu reprodukcije USB Video/Audio zapisa. U ATV na inu, pritisnite ovaj taster da uđete u Text na inu. Koristite za otkazivanje sadržaja u na inu ATV Text.
24. **ASPECT:** Pritisnite ovaj taster da promenite razmer prikazane slike.
25. **I/II taster/AUDIO LANG:** U izvoru ATV, taster se koristi da se postavi NICAM zvučni sistem. U izvoru DTV, taster se koristi za postavljanje audio jezika.
26. ■/●: Koristite kao funkciju zaustavljanja reprodukcije sadržaja u na inu USB Video/Audio. Koristite kao funkciju snimanja u na inu DTV.
27. **SLEEP:** TV će se automatski isključiti u prethodno podešeno vreme spavanja ako ste postavili tajmer za spavanje. Pomoću daljinskog upravljača postavite tajmer za spavanje. Pritisnite taster SLEEP na daljinskom upravljaču, a zatim ponovo pritisnite ovaj taster da podesite vreme za spavanje: isključeno, 10, 20, 30, 60, 90, 120, 180, 240 min.
- Napomene: Mera vremena za spavanje koji ste postavili biće otkazan kada se televizor isključuje ili ako dođe do prekida napajanja.
28. **SUBTITLE:** Za uključivanje/isključivanje prevoda u DTV ili AVT teletekst na inu rada.
29. **REC LIST:** Pritisnite ovaj taster za prikaz liste snimljenih programa u DTV na inu.



Opšti opis

Postavljanje baterija

Postavljanje baterija

1 Otvorite poklopac odeljka za baterije na zadnjoj strani daljinskog upravljača.

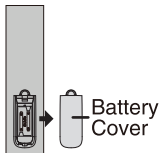

2 Ubacite 2 baterije veličine AAA na odgovarajuće polove. Nemojte mešati stare sa novim baterijama.

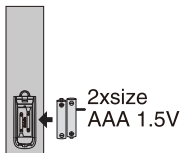

3 Zatvorite poklopac.

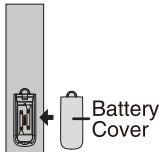

- ✦ Usmerite daljinski upravljač prema senzoru na TV-u i koristite ga na udaljenosti do 8 metara.
- ✦ Bacite istrošene baterije u kontejner za recikliranje, jer mogu nepovoljno uticati na okolinu.

NAPOMENE:

- Jednom stavljene baterije trajaće oko 1 godinu u normalnim uslovima korišćenja.
- Ukoliko ne nameravate da koristite daljinski upravljač duže vreme, uklonite baterije da bi izbegli oštećenja od curenja.
- Nemojte koristiti stare i nove baterije zajedno. Baterije (pakovanje baterija ili postavljene baterije) se ne smeju izlagati velikim temperaturama poput sunčeve svetlosti, vatre i slično.

Eksterno povezivanje

Povezivanje antene

Ulazna antenska impedansa ovog uređaja je 75ohm. VHF/UHF 75ohm koaksijalni kabl se može povezati direktno na priključak za antenu. Ukoliko je antenski kabl 300ohm sa paralelnim vodom, treba Vam konektor 300ohm/75ohm za povezivanje antenskog kabla na priključak antene. Za detalje molimo pogledajte prikaz ispod.

Antena sa 300 Ω plosnatim vodom

Upotrebite 75ohm - 300ohm konverter

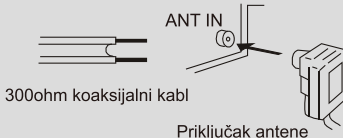

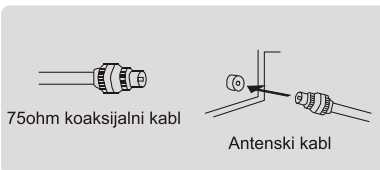

Antena sa 75 Ω okruglim vodom



Osnovni rad

Paljenje i gašenje TV - a

Kako da upalite ili ugasite TV

1. Uključite električni kabl u polarizovanu električnu utičnicu.
2. Ako je TV u stanju mirovanja, (standby), pritisnite dugme POWER na daljinskom upravljaču ili dugme  za paljenje uređaja na dnu kućišta LED TV-a.
3. Normalna slika će se prikazati na ekranu nakon 15 sekundi. Ako nema ulaznog signala, na ekranu će se prikazati natpis „No Signal“.
4. Ukoliko je potrebno privremeno isključiti TV, pritisnite dugme  POWER na daljinskom upravljaču ili dugme za paljenje uređaja na dnu prednje strane kućišta.
5. Ukoliko želite potpuno isključiti uređaj sa napajanja, izvucite utikač iz zidne utičnice.
6. Nakon što ste isključili uređaj, trebate pričekati najmanje 5 sekundi pre nego što ponovno uključite uređaj.

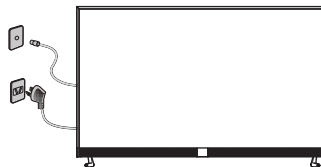

Statusna indikacijska lampica

Crveno: U stanju pripravnosti.

Zeleno: Uključen.

Automatsko gašenje

1. Ukoliko nema signala, TV će automatski ući u stanje pripravnosti (standby) nakon 10 minuta.
2. U izvoru VGA, ukoliko nema nikakve aktivnosti nakon 15 sekundi, TV će ući u stanje pripravnosti.

Memorija pre gašenja TV-a

Podešavanje slike i zvuka i podešeni kanali će biti zapamćeni nakon što se TV ugasi. Kad se TV ponovno upali sve će raditi prema tim podešavanjima.

IZVOR SIGNALA



(U skladu sa dugmetom "izvor" za prikaz menija ulaznog izvora, izaberite odgovarajući izvor ulaznog signala sledećim dugmetom, pritisnite dugme za potvrdu da biste mogli da unesete odgovarajući izvor signala.)

TV MENI

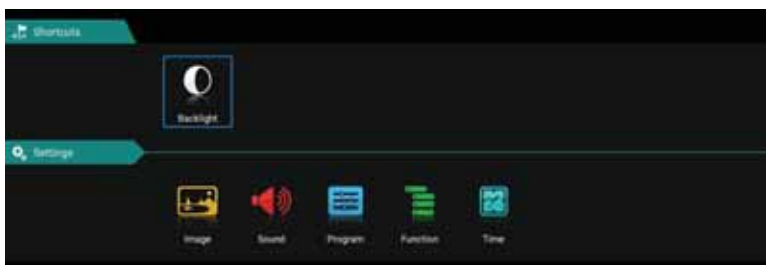

Pritisnite dugme "menu" za prikaz menija, pritisnite dugmiće gore i dole za odabir odgovarajućih postavki, pritisnite desno dugme za unos odgovarajućih postavki.

Slika

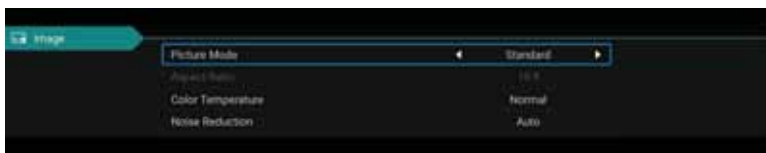

Režim slike

Izaberite meni slike levim i desnim tasterom i pritisnite dugme OK za sledeću operaciju. Tada se strelice za gore i dole mogu koristiti za odabir ove stavke. Režim slike se može prebaciti na standard / soft / lightness / user.

Razmer slike

Možete da izaberete ZOOM1, ZOOM2, 16: 9 ili 4: 3 levim i desnim tasterom kada se izabere opcija za odnos širine i visine.

Temperatura boje

Izaberite opciju temperature boje na gore pomenuti način, zatim promenite njenu postavku levim i desnim tasterom. Temperatura boje može biti hladna, prirodna, topla, korisnički režim.

Smanjenje šuma

Pritisnite dugme gore / dole za odabir opcije "Noise Reduction". Pritisnite levi / desni taster da biste izabrali "Off", "Weak", "Middle", "Strong" i "Auto" da biste poboljšali oštrinu slike.

Zvuk

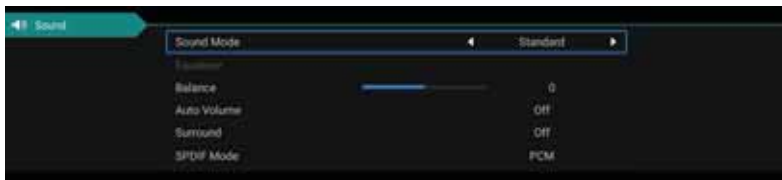

Način zvuka

Izaberite meni zvuka pomoću tastera gore i dole, pritisnite desni taster za "sound mode" opciju, i pritisnite levi i desni taster za prebacivanje zvučnog režima na muziku / film / pokret / korisnik.

Equalizer

Preko tastera gore i dole izabrane opcije "ekvilajzer", a zatim pritisnite OK taster sistem će se pojaviti na različitim frekvencijskim nivoima.

Balans

Ako jačina zvuka levog zvučnika i desnog zvučnika nije ista, možete podesiti "Balans" tako da odgovara vašim ličnim željama.

Auto jačina - Surround

Izaberite opcije za automatsko podešavanje jačine zvuka, nakon otvaranja ili zatvaranja tastera za automatsku kontrolu jačine zvuka, ovaj metod je takođe pogodan za podešavanje surround zvuka.

SPDIF način

Ovo se koristi za izbor "SPDIF Mode". Ova opcija se koristi samo u HDMI / DTV režimu.

Program

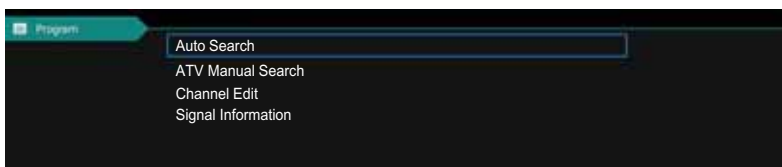

DVB-T Automatsko podešavanje

Izaberite opciju Auto Tuning pomoću tastera gore i dole. Zatim pritisnite dugme OK i započijne automatsko podešavanje.



DTV Ručna pretraga

Da biste simulirali ručno pretraživanje, izaberite dobar skladišni prostor na Tajvan, potrebno vam je da izaberete boju i format zvuka, pritisnete tastere sa strelicama da biste izabrali opciju "pretraži" i pritisnite levi taster da biste pretražili, ali i fino podesili frekvenciju, izaberite najbolju frekvenciju.



Uređivanje programa

Izaberite opciju informacije o signalu, pritisnite taster OK da biste ušli u sledeci interfejs, prikazaće se jačina signala.

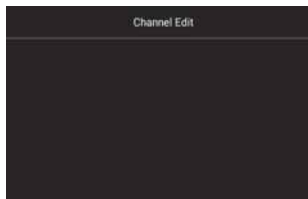

Prilagođavanje postavki

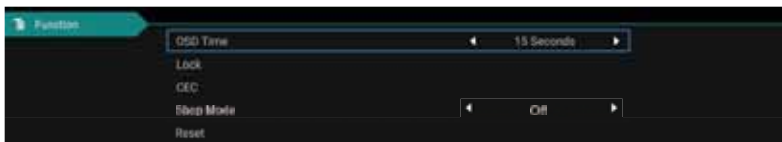

Pritisnite opciju "prikaz vremena menija", preko levog i desnog tastera smera možete da promenite na 5 sekundi, 10 sekundi, 15 sekundi, 20 sekundi, 30 sekundi, uvek opcionalno

CEC

Pritisnite taster gore i dole za odabir opcije, a zatim otvorite ili zatvorite levu i desnu CEC funkciju. Kada se cec otvori, možete odabrati da uključite ili isključite Automatski prelaz u standby, Automatsko uključivanje, ARC, Listu uređaja, Isključivanje TV-a, cec uređaji će se takođe automatski isključiti.

Resetovanje

Izaberite opciju "vraćanje podrazumevanih postavki" pomoću tastera za gore i dole, a zatim kliknite na dugme OK da biste ušli u sledeći prozor. Možete izabrati da potvrdite ili otkazete, izabrati da potvrdite da će se televizor ponovo pokrenuti, podaci menija će se vratiti napočetne podatke, izabrati poništavanje i povratak na interfejs menija.

Podešavanje vremena

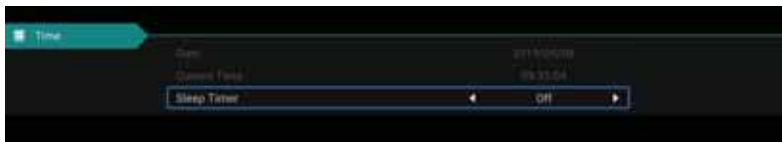

Datum, Trenutno vreme

Ovo nije podesivo, kada postoji signal koji automatski sinhronizuje podatke.

Vreme spavanja

Sistem poseduje više opcija za izbor vremena za spavanje.

Zaključavanje

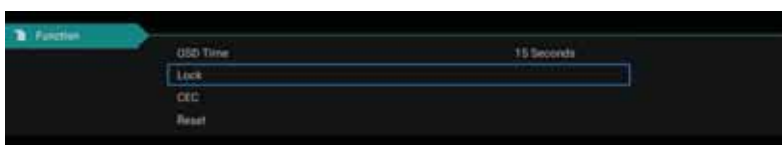

Izaberite opciju zaključavanja sistema pomoću tastera gore i dole. Zatim otvorite funkciju zaključavanja levim i desnim tasterom. Zapamtite da je početna lozinka 0000. Ako želite podesiti lozinku, prvo morate odabrati opciju postavljanja lozinke i zatim uneti staru lozinku, pa novu lozinku. Kada je nova lozinka koju ste ponovo uneli ispravna i proverite korake iznad, to znači da ste uspešno resetovali lozinku. Kada želite da zaštitite neke programe koji vam se ne sviđaju, izaberite opciju blok programa i unesite broj kanala.

Medijski deo



Slika

Pomoću tastera gore i dole izaberite ikonu "slika", pritisnite taster za potvrdu da biste potvrdili, a zatim pritisnite desno do foldera, pritisnite dugme za potvrdu da biste otvorili odgovarajuću fasciklu. Nakon što odaberete sliku, pritisnite taster za potvrdu da biste otvorili sliku, a neke operacije možete potvrditi levim i desnim tasterom.

Muzika

Pomoću tastera gore i dole izaberite ikonu „muzika“, pritisnite taster za potvrdu da biste potvrdili, a zatim pritisnite desno do foldera, pritisnite dugme za potvrdu da biste otvorili odgovarajuću fasciklu. Nakon odabira pesme, pritisnite taster za potvrdu da biste otvorili pesmu, možete izvršiti neke operacije preko levog i desnog tastera.

Video

Pomoću gornjeg i donjeg tastera izabrane ikone "video", pritisnite taster za potvrdu da biste potvrdili, a zatim pritisnite desno do foldera, pritisnite taster za potvrdu da biste otvorili odgovarajuću fasciklu. Nakon odabira video zapisa, pritisnite tipku za potvrdu da biste otvorili video zapis.

Deo za Android

Početna strana

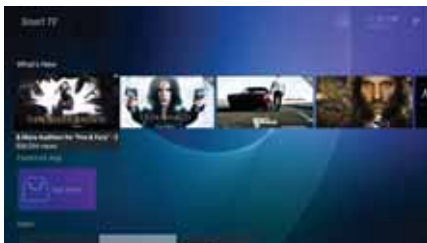

Početna strana koristi Zeas UI dizajn i podeljena je na: NOVOSTI, APLIKACIJE, MUZIKA, IZVEŠTAJI

*Različite regije će dobiti različit početni sadržaj

Podešavanja

Izaberite sliku za podešavanje i pritisnite dugme OK i pojaviće se interfejs android podešavanja.

Sledi kratak opis funkcija svakog menija.

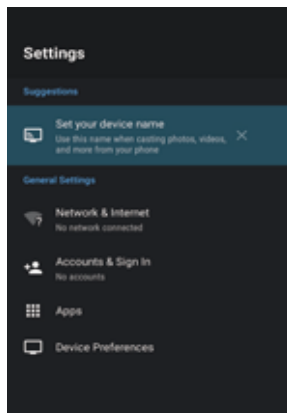

Mreža

Uđite u stavku menija "Mreža" "Wi-Fi", možete otvoriti ili zatvoriti funkciju Wi-Fi veze, postoje 4 vrste veze: izaberite mrežu i unesite lozinku u listi konekcija, koristite vezu koja nije zaštićena lozinkom, ručno dodajte naziv konekcije i direktno point-to -point povezivanje.



Zvuk

Podesite zvuk tastera

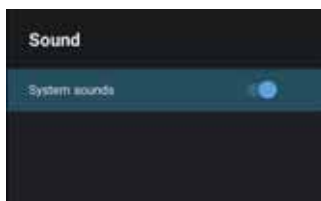

Aplikacije

U meniju, možete da vidite instalaciju za aplikacije, pokrenete aplikacije i prikaz svih aplikacija.

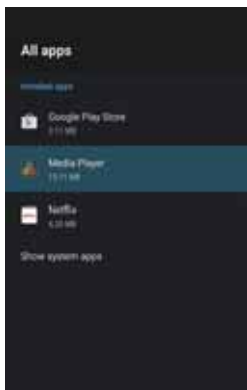
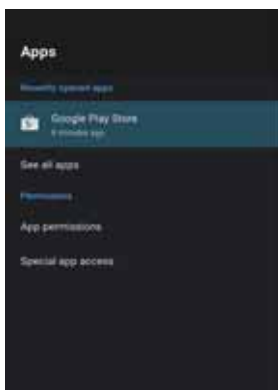

Resetovanje

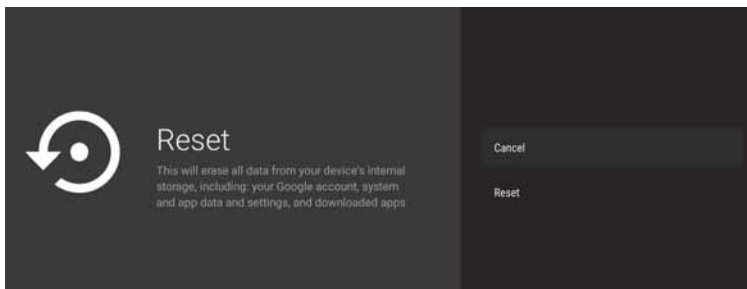

Ovde možete pogledati detalje o unutrašnjem prostoru za skladištenje i korišćenje SD kartice, u opciji backup & reset, možete izvršiti resetovanje na fabričke podatke. Nakon resetovanja, podaci na TV-u će biti izbrisani. Za ažuriranje sistema

O verziji

Možete pregledati i postaviti relevantne informacije za OTA ažuriranje možete pogledati i model, Android verziju, informaciju o broju verzije.



Datum & vreme

U ovom delu možete da izmenite datum i vreme, kao i da sinhronizujete sa datumom i vremenom mreže.



Jezik

Sistemski jezik se može izabrati ovde.



Tastatura

Korisnici mogu da se zasnivaju na ličnim željama podešavanja za unos tastature, a možete i da vidite lični rečnik.

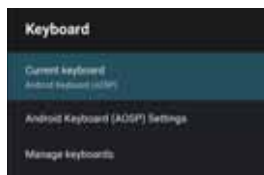

Rešavanje problema

Ukoliko imate problem proverite kontra mere za svaki od simptoma koji su navedeni ispod. Navedeni simptomi mogu biti izazvani nepravilnim podešavanjem pre nego stvarnom neispravnosću uređaja. Ukoliko problem potraje, kontaktirajte Korisnički centar, pogledajte poslednju stranu za više detalja.

Simptomi	Moguća rešenja
Nema napajanja	Molimo proverite da je kabl za napajanje uključen i da je strujna utičnica ispravna. Isključite kabl za napajanje i uključite ga ponovo nakon 60 sekundi i ponovo startujte TV. Molimo proverite antensku konekciju. Možda postoje smetnje kod same stanice, molimo Vas promenite stanicu.
Nema slike	Molimo Vas podesite podešavanja kontrasta i osvetljenosti.
Dobar zvuk ali nema zvuka.	Molimo pojačajte glasnoću zvuka. Molimo proverite da li se TV nalazi u režimu bez zvuka, pritisnite dugme MUTE na daljinskom upravljaču. Molimo proverite podešavanja zvuka. Ukoliko koristite eksterne uređaje, proverite da glasnoća zvuka na njima nije isključena ili utišana. Ukoliko koristite AVI ili komponentne ulaze, molimo uverite se da su kablovi dobro prikačeni i da nisu labavo spojeni. Ako koristite DVI - HDMI kabl, neophodan je poseban audio kabl. Uverite se da nije priključen priključak od slušalica.
Dobar zvuk ali je slika loša ili nedostaje	Molimo proverite antensku konekciju i stanje antene. Ukoliko koristite komponentni ulaz molimo da proverite komponentne konekcije, neispravne ili labave konekcije mogu izazvati probleme sa bojom ili nedostatak slike na ekranu.
Nema odgovora na daljinski upravljač	Baterije daljinskog upravljača su možda istrošene, ukoliko je potrebno, molimo zamenite baterije. Očistite sočivo daljinskog upravljača. Udaljenost između LED TV-a i daljinskog upravljača treba da bude do 8m, u okviru preporučenog ugla i bez prepreka.
Slika trepti preko celog ekrana u VGA režimu	Vrednost vertikalnog podešavanja (V-HEIGHT) može biti podešena tako da je previsoka, restartujte kompjuter i uđite u bezbedan način, tada podesite parametre monitora na pravilne vrednosti u skladu sa opisom podešavanja.
Horizontalne linije u VGA režimu	Faza uzorka može biti pomerena, podesite fazu u skladu sa pozicijom slike.
Tačke u boji su prisutne na ekranu	Iako je LED ekran napravljen korišćenjem tehnologije visoke preciznosti i 99.99% ili više piksel je funkcionalno, crne ili svetle (crvene, plave ili zelene) tačke se mogu stalno pojavljivati na LED ekranu. To je strukturalno svojstvo LED ekrana i ne predstavlja kvar.
Slika se prekida	Držite TV dalje od bučnih elektronskih izvora poput automobila, fenova za kosu, zavarivača, i sve opcione opreme. Električna atmosferska interferencija poput lokalnih ili udaljenih oluja sa grmljavinom može izazvati prekidanja slike. Kada postavljate opcionu opremu ostavite prostor između opcione opreme i TV-a. Proverite antenu i povezivanje. Držite antenu dalje od strujnih i ulaznih/izlaznih kablova.

Rešavanje problema

Nakon automatskog podešavanja su prisutni samo neki od kanala Nemoguće je odabrati kanal	Proverite da li je Vaša oblast pokrivena digitalnim video prenosom. Pokušajte ponovno podešavanje ili ručno podešavanje nedostajućih kanala. Proverite da li koristite ispravan tip antene. Proverite da li je kanal blokiran u podešavanjima glavnog menija. Ovo je dostupno samo kada TV ima funkciju blokiranja. Molimo proverite da li su spojeni USB kabl i napojni kabl. Hard disk nije formatiran. Molimo proverite da li je USB disk kompatibilan i da li su multimedijalni formati podržani.
USB ne funkcioniše	
Slika je iskrivljena, u velikim kockama, malim kockama, tačkice, pikselizacija, itd	Kompresija video sadržaja može uzrokovati distorziju posebno na sadržajima koji se brzo kreću poput sporta i akcionih filmova.
Buka dopire iz zvučnika	Proverite konekcije kablova, proverite da video kabl nije povezan na audio ulaz. Slab signal može izazvati distorziju zvuka. Možda je aktivirana funkcija Tajmera za spavanje. Ukoliko nema signala tokom 15-tak minuta iz ulaznog izvora, TV će se automatski isključiti.
TV se automatski gasi	Ukoliko je TV povezan za Vaš PC, proverite podešavanja PC-ja. Proverite da li je napojni kabl ispravno priključen u zidnu utičnicu i TV.
Slika se ne prikazuje na celom ekranu	Crne trake sa svake strane će se prikazati na HD kanalima kada prikazuje SD sadržaj (4:3). Crne trake na vrhu i dnu će se prikazati na filmovima koji imaju drugačiji razmer prikaza u odnosu na Vaš TV. Prilagodite veličinu slike na vašem eksternom uređaju ili uključite opciju celi ekran na Vašem TV-u.

UPOZORENJE

Nikada nemojte postavljati televizor na nestabilnu podlogu. Televizor može da padne, uzrokujući ozbiljne telesne povrede ili smrt. Mnoge povrede, naročito kod dece, mogu da se izbegnu zahvaljujući jednostavnim merama bezbednosti kao što su:

- Koristite nameštaj ili postolja koje preporučuje proizvođač Tv-a.
- Koristite nameštaj koji bezbedno može držati Tv.
- Proverite da Tv ne prelazi ivice nameštaja na kome je postavljen.
- Nemojte postavljati TV na visoki nameštaj (na primer ormari ili police za knjige) a da ne učvrstite i nameštaj i TV za odgovarajuću potporu.
- Nemojte postavljati tkanine ili druge materijale između TV-a i nameštaja na kome je postavljen.
- Objasnite deci opasnosti koje mogu nastati ukoliko bi se popeli na nameštaj da bi dohvatili TV ili njegove dugmiće.

Ukoliko želite da zadržite ili premestite vaš stari TV, treba da se držite navedenih mera bezbednosti.

Utičać za električno napajanje se koristi za isključivanje televizora, tako da mora biti uvek lako dostupan.

www.voxelectronics.com