



VOX
ELECTRONICS

SRP

UPUTSTVO ZA UPOTREBU OLED 55ADJ798B

SADRŽAJ

DODATNA OPREMA-----	4
POSTAVLJANJE/UKLANJANJE TV POSTOLJA -----	5
POČETAK UPOTREBE-----	6
POVEZIVANJE EKSTERNIH UREĐAJA -----	7
DALJINSKI UPRAVLJAČ -----	8
POSTAVLJANJE BATERIJA -----	10
PODEŠAVANJA -----	11
OSNOVNO UPRAVLJANJE -----	12
MENI ZA SISTEMSKA PODEŠAVANJA-----	17
MENI ZA PODEŠAVANJE SLIKE-----	20
MENI ZA PODEŠAVANJE ZVUKA-----	21
MENI ZA PODEŠAVANJE KANALA-----	23
MENI ZA PODEŠAVANJE FUNKCIJA-----	28
TAJMER-----	33
PVR-----	36
DTV-----	38
REŠAVANJE PROBLEMA -----	39
SPECIFIKACIJE-----	41
PODRŽANI SIGNALI-----	42

BEZBEDOSNE INFORMACIJE

- Pročitajte ovo uputstvo – Sve mere opreznosti i uputstva za upotrebu treba pročitati pre rukovanja uređajem.
- Sačuvajte ovo uputstvo – Instrukcije za bezbednu upotrebu treba sačuvati u slučaju potrebe.
- Obratite pažnju na upozorenja – Treba se držati svih upozorenja na uređaju ili u uputstvu.
- Pratite uputstva – Treba pratiti sva uputstva za rad i upotrebu uređaja.
- Nemojte koristiti ovu opremu blizu vode – Uređaj se ne sme koristiti u blizini vode ili vlage na pr. u vlažnom podrumu ili u blizini bazena.
- Čistite samo suvom krpom. Nemojte upotrebljavati rastvarače ili tečnosti na bazi nafte.
- Nemojte blokirati otvore za ventilaciju.
- Nemojte postavljati uređaj blizu izvora toplote kao što su radijatori, peći ili drugi uređaji (uključujući pojačala) koji proizvode toplotu.
- Nemojte menjati priloženi utikač. Ovaj utikač je standardni BS1363 utikač.
- Zaštitite napojni kabl da se po njemu ne gazi niti da se rasteže, naročito na delu gde izlazi iz uređaja.
- Koristite samo pribor/dodatke koje je odredio proizvođač.
- Koristite samo sa kolicima, postoljem, stativom, nosačem ili tablom koje je preporučio proizvođač ili koji su prodati uz uređaj. Kada se kolica ili postolje koriste, obratite pažnju da izbegnete oštećenja ili povrede ukoliko se izvrne.
- Isključite uređaj prilikom oluja sa grmljavinama ili kada se ne koristi duže vreme.
- Obratite se za servisiranje kvalifikovanom osoblju. Servisiranje je neophodno kada je uređaj na bilo koji način oštećen, ako je na primer oštećen kabl ili utikač, ako je prosuta tečnost ili su neki predmeti pali u uređaj ili je bio izložen kiši ili vlazi, ukoliko ne radi normalno ili je ispušten.
- Molimo da uređaj držite u prostoriji sa dobrom ventilacijom.
- TV set treba povezati na utičnicu napona 100-240V~ 50/60Hz.
- Da biste sprečili preopterećenje, nemojte deliti istu utičnicu sa previše električnih komponenti.
- Nemojte postavljati kablove za povezivanje na mestu na kome neko može da stane na njih i da se saplete.
- Nemojte stavljati teške predmete na kabl jer to može dovesti do oštećenja.
- Držite za utikač, a ne za kabl prilikom izvlačenja iz zidne utičnice.
- Izvucite utikač odmah i potražite pomoć stručnog lica ukoliko je utikač ili kabl oštećen, ukoliko je prosuta tečnost na uređaj, ako je slučajno izložen vodi ili vlazi, ukoliko nešto slučajno prodre kroz ventilacione otvore ili ukoliko uređaj ne radi normalno.
- Nemojte uklanjati zaštitne poklopce. Unutar uređaja nema delova koje korisnik može sam menjati. Pokušaj servisiranja uređaja od strane korisnika je opasan i može poništiti garanciju uređaja. Samo ovlašćeni serviser treba da servisira ovaj uređaj.
- Da biste izbegli curenje baterija, uklonite istrošene baterije iz daljinskog upravljača kada se ne koristi duže vreme.
- Nemojte blokirati otvore ventilacije na zadnjoj strani. TV se može smestiti unutar police ali omogućite najmanje 5cm (2") praznog prostora oko uređaja.

BEZBEDNOSNE INFORMACIJE

- Nemojte dodirivati ili tresti TV ekran, to može oštetiti unutrašnje komponente.
- UPOZORENJE: Da biste smanjili rizik od požara ili elektrošoka, nemojte izlagati uređaj kiši ili vlazi. Uređaj ne sme biti izložen kapanju ili prskanju a predmeti napunjeni tečnošću, kao što su vaze ne smeju se stavljati na uređaj.
- UPOZORENJE: Zidna utičnica služi da se uređaj isključi sa napajanja i mora biti lako dostupna.
- UPOZORENJE: Baterije se ne smeju izlagati preteranoj toploti kao što je direktna sunčeva svetlost ili vatra.

 <p>Ovaj simbol upozorava na "opasan napon" u kućištu proizvoda koji može prouzrokovati električni udar.</p>	<p style="text-align: center;">OPREZ RIZIK OD STRUJNOG UDARA NE OTVARAJTE</p> <p>Oprez: Da biste smanjili rizik od strujnog udara, NEMOJTE sklanjati poklopac. Ne postoje delovi koje može menjati korisnik. Za servis se obratiti kvalifikovanom tehničaru.</p>	 <p>Ovaj simbol podseća korisnika na važnost uputstva za korišćenje i servisiranje uređaja.</p>
---	---	--

Ova oprema je klasa II ili duplo izolovani električni uređaj. Ne zahteva uzemljenje.



PRI PUNOJ JAČINI, DUGO SLUŠANJE MOŽE OŠTETITI SLUH KORISNIKA.

Dodatna oprema

Molimo proverite da li su sledeći dodaci spakovani s Vašim OLED TV uređajem. Ukoliko neki od delova nedostaje, kontaktirajte svog prodavca.

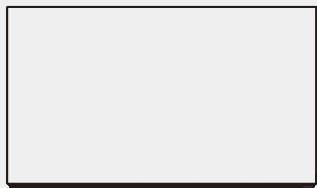

TV Set



Daljinski upravljač (2xAAA baterije)

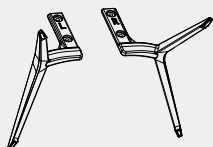

Postolje



4 šrafa

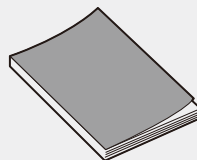

Korisničko uputstvo

POSTAVLJANJE / UKLANJANJE TV POSTOLJA

Kako dodati postolje

Ukoliko treba da sklonite ili dodate postolje molimo pročitajte sledeće instrukcije.

- Pre dodavanja/sklanjanja postolja, proverite da li je OLED TV isključen.
- Pre nego što krenete s radom, stavite meke jastuke preko kojih ćete položiti OLED TV. Ovo će sprečiti eventualna oštećenja.

Instrukcije za spajanje:

1. Čvrsto zategnite šrafove i matice na zadnjoj strani TV-a.
2. Pričvrstite zidni nosač pomoću šrafova na zid.
3. Podignite TV i zakačite ga na zid.

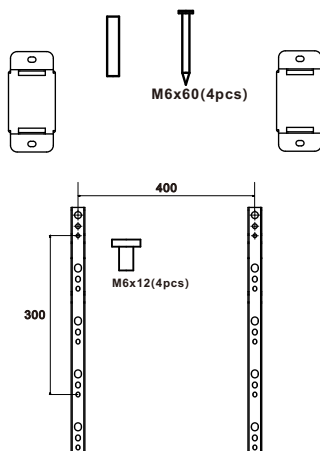
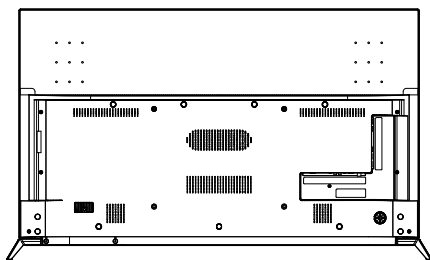

POČETAK RADA

FUNKCIJE UPRAVLJAČKE RUČICE

Ručica u donjem levom delu na zadnjoj strani TV kontroliše osnovne funkcije, uključujući on-screen meni. Za upotrebu naprednijih funkcija, morate koristiti daljinski upravljač.

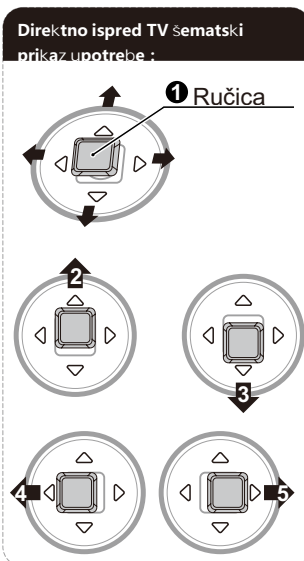
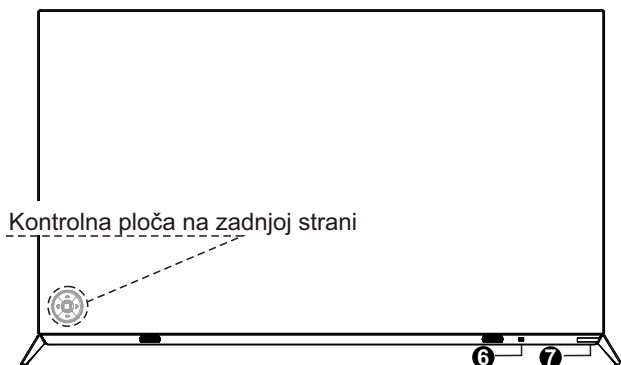

- | | |
|------------|---|
| 1 □ Centar | Pritisnite ovo dugme jednom na kontrolnoj ploči za potvrdu izbora u bilo kom meniju. Pritisnite i držite ovo dugme za prikaz funkcija menija u bilo kom meniju. Pritisnite i držite ovo dugme da upalite TV iz stanja pripravnosti. |
| 2 ↑ Gore | Pritisnite jednom: Upotrebite za izbor stavke menija ukoliko je menu na TV-u. Upotrebite da se vratite na poslednji gledani kanal kada gledate TV. |
| 3 ↓ Dole | Pritisnite jednom: Upotrebite za izbor sledeće stavke menija kada je meni na TV-u. Upotrebite da pređete na sledeći kanal kada gledate TV. Pritisnite i držite ovo dugme da se vratite na poslednju stranu. |
| 4 ← Levo | Pritisnite jednom: Koristite da izaberete stavke sa leve strane u meniju TV-a. Koristite da smanjite jačinu zvuka dok gledate TV. |
| 5 → Desno | Pritisnite jednom. Koristite da izaberete stavke sa desne strane u meniju TV-a. Koristite da pojačate jačinu zvuka dok gledate TV. |
| 6 | Senzor daljinskog upravljača
Usmerite daljinski upravljač prema ovoj tački na TV-u. |
| 7 | INDIKATOR NAPAJANJA Svetlo je uključeno: TV je u režimu pripravnosti (standby).
Svetlo je isključeno: TV je upaljen. |

POVEZIVANJE SA EKSTERNIM UREĐAJIMA

Možete povezati TV sa video uređajima kao što su DVD plejer, video rekorder ili video kamera kako biste uživali u slici visokog kvaliteta.

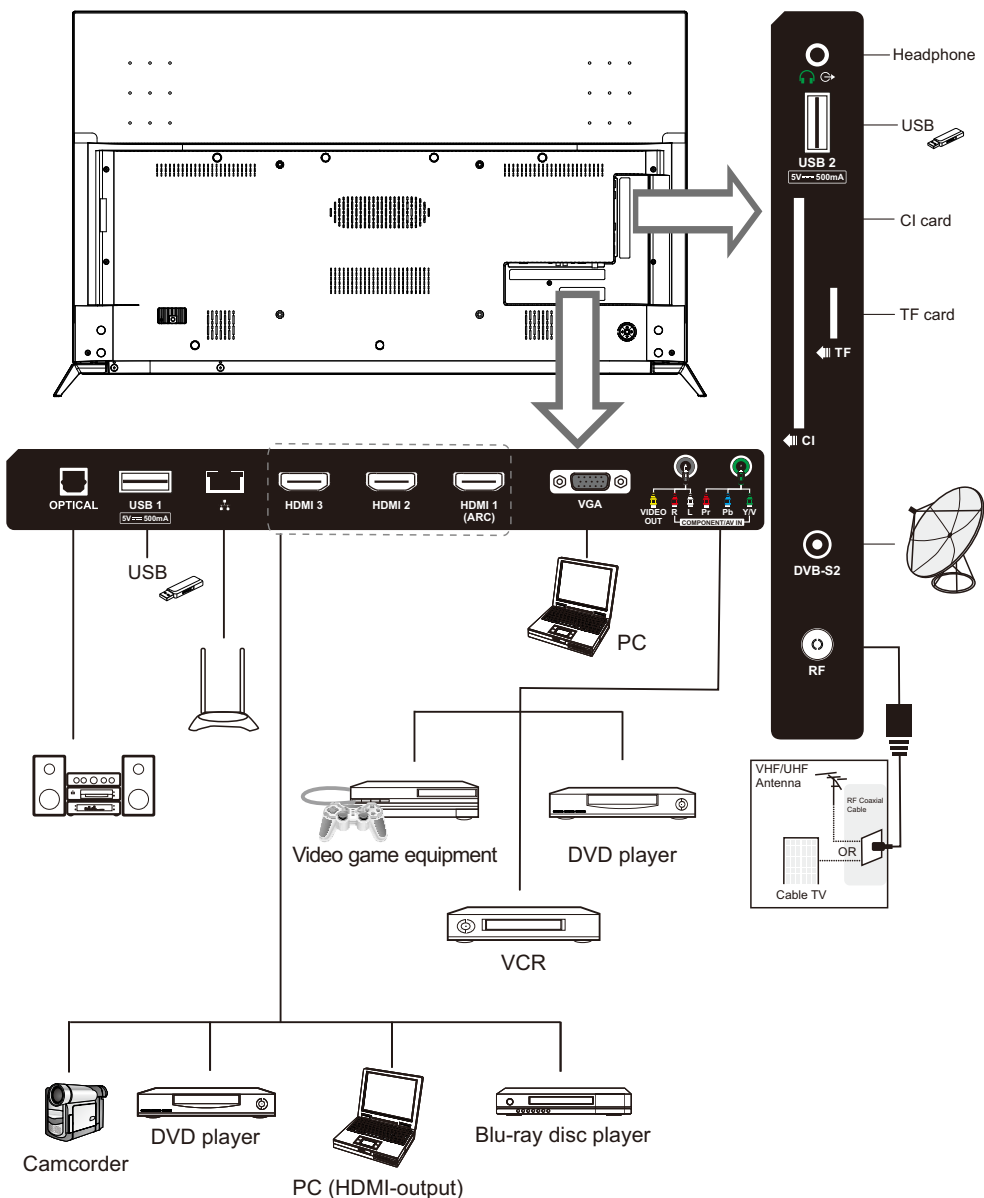

DALJINSKI UPRAVLJAČ

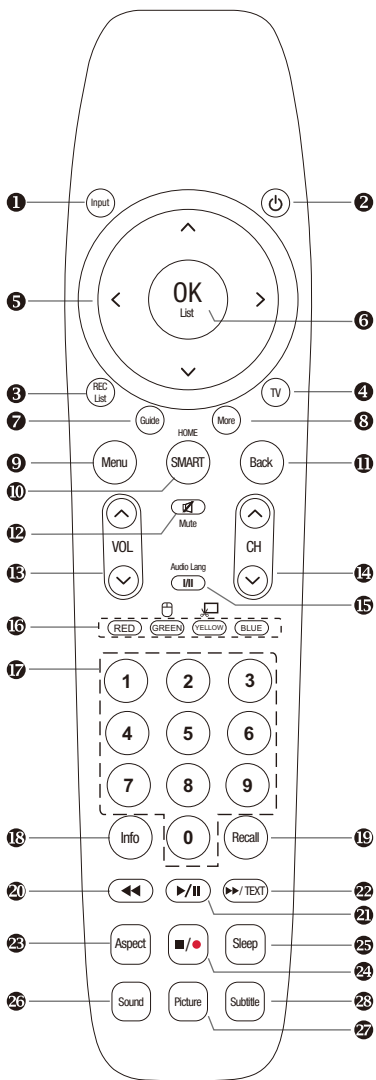

- INPUT:** Ovi tasteri koriste se za izbor različitih izvora prikaza: DTV, ATV, AV, YPbPr, VGA, HDMI1, HDMI2, HDMI3. Izaberite izvor i pritisnite OK da potvrdite.
- POWER:** Pritisnite ovaj taster da prebacite na režim pripravnosti (standby) i pritisnite ponovo da uključite TV.
- REC LIST:** Pritisnite ovaj taster za prikaz liste snimljenih programa u DTV režimu.
- TV:** Pritisnite ovaj taster da uđete u TV izvor.
- STRELICE:** Pritisnite ove taster za pomeranje gore / dole / levo / desno unutar menija.
- OK LIST:** Pritisnite ovaj taster za prikaz liste kanala ili da potvrdite vaš izbor.
- GUIDE:** U izvoru DTV(digitalna televizija), ovaj taster se koristi za pokretanje EPG aplikacije.
- MORE:** Pritisnite ovaj taster za prikaz menija "JOŠ". Možete koristiti ove tastere kao virtualne u meniju "More" za kontrolu TV funkcija kao daljinski upravljač.
- MENU:** Pritisnite ovaj taster za prikaz brzog menija ili za izlazak iz menija.
- HOME:** Pritisnite ovaj taster za direktan ulazak u glavni interfejs.
- BACK:** Povratak na prethodnu stranu.
- MUTE:** Pritisnite ovaj taster da isključite zvuk na TV-u, pritisnite ponovo da vratite zvuk na TV-u.
- VOL+ i VOL-:** Pritisnite ove tastere da prilagodite jačinu zvuka na TV-u.
- CH Δ | CH ∇ :** Pritisnite ove tastere za promenu kanala nagore ili nadole. U okviru teleteksta, ovi tasteri se koriste za prikaz sledeće i prethodne strane.
- I/II taster /AUDIO LANG:** U izvoru ATV, taster se koristi za postavljanje NICAM sistem zvuka. U izvoru DTV, koristi se za postavku audio jezika.
- CRVENI/ZELENI/ŽUTI/PLAVI TASTER**
Ova četiri tastera se koriste za izbor označenih opcija unutar izabranog menija/stranice. Pritisnite i duže zadržite ŽUTI taster da biste slikali prikaz na ekranu. Pritiskom na Crveni taster možete promeniti opciju AD (Opis zvuka), uključiti/isključiti datu opciju.

DALJINSKI UPRAVLJAČ

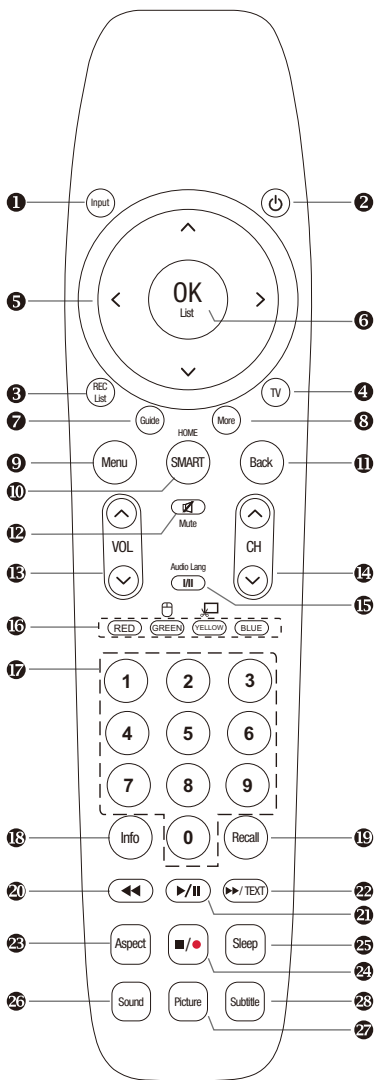

- 17. **Digitalni tasteri (0-9):** Za izbor kanala pritiskom na tastere s brojevima.
- 18. **INFO:** Ovaj taster se koristi za prikaz informacija o izvoru ili informacija o trenutnom programu.
- 19. **RECALL:** Prebacite na prethodni program.
- 20. **◀◀:** Koristite funkciju nazad kod režima USB Video/Audio prikaza. Koristi se kao funkcija otkrivanja u režimu ATV Text.
- 21. **▶/||:** Koristiti kao Play/Pause funkciju u režimu USB Video/Audio prikaza, i kao TimeShift funkciju u DTV režimu.
- 22. **▶▶ TEXT:** Koristi se kao funkcija napred u USB Video /Audio režimu prikaza. U režimu ATV, pritisnite ovaj taster za ulazak u opciju Enter Text (Unesi tekst). Koristi se kao funkcija poništavanja u režimu ATV Text.
- 23. **ASPECT :** Pritisnite ovaj taster da promenite režim ekrana.
- 24. **■/●:** Koristite kao funkciju zaustavljanja u režimu prikaza USB Video/Audio. Koristite kao funkciju Snimanja u režimu DTV.
- 25. **SLEEP:** TV će se automatski isključiti u podešeno vreme ukoliko ste podesili tajmer za spavanje (sleep timer). Upotrebite vaš daljinski upravljač da podesite vreme spavanja. Pritisnite taster SLEEP na daljinskom upravljaču, zatim pritisnite ovaj taster ponovo da podesite vreme spavanja: off (isključeno), 10, 20, 30, 60, 90, 120, 180, 240 min.
- 26. **SOUND (ZVUK):** Ovaj taster se koristi za izbor režima zvuka.
- 27. **PICTURE (SLIKA):** Ovaj taster se koristi za prilagođavanje režima slike.
- 28. **SUBTITLE (PREVOD):** Za uključivanje/isključivanje prevoda u režimu DTV ili režimu ATV Teletext.

POSTAVLJANJE BATERIJA

Postavljanje baterija

- 1** Otvorite poklopac odeljka za baterije na zadnjoj strani.

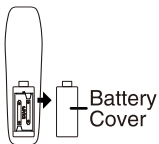

- 2** Ubacite dve baterije veličine 1.5V AAA na odgovarajući pol. Nemojte mešati stare i istrošene baterije sa novim baterijama.

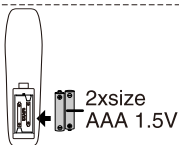

- 3** Zatvorite poklopac.

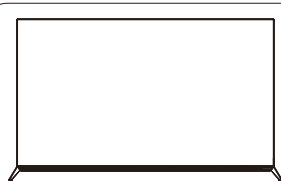
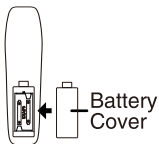

† Usmerite daljinski upravljač prema senzoru na TV-u i koristite ga na razdaljini do 8 metara.

NAPOMENE:

- Jednom stavljene baterije trajuće oko 1 godine u normalnim uslovima upotrebe.
- Ukoliko ne nameravate da koristite daljinski upravljač duži vremenski period, uklonite ih da izbegnete oštećenje od curenja.
- Nemojte koristiti stare i nove baterije zajedno.
- Baterije (pakovanje baterija ili postavljene baterije) ne smeju se izlagati velikim temperaturama kao na primer sunčevoj svetlosti, vatri i slično.

PODEŠAVANJA

POČETNO PODEŠAVANJE

Kako da upalite/ugasite TV

1. Uključite strujni kabl u polarizovanu strujnu utičnicu.
2. Ukoliko je TV u stanju pripravnosti, pritisnite dugme **POWER** na daljinskom upravljaču ili  ili pritisnite taster na zadnjoj strani TV-a.
3. Slika će se prikazati na ekranu nakon 15 sekundi. Ukoliko nema ulaznog signala, prikazaće se natpis "No Signal" na ekranu.
4. Ukoliko je potrebno da privremeno isključite TV, pritisnite dugme **POWER** na daljinskom upravljaču ili pritisnite taster na zadnjoj strani TV-a.
5. Ako želite da potpuno isključite napajanje za ovaj uređaj, isključite utikač iz zidne utičnice, nakon što ste TV stavili u stanje pripravnosti pomoću daljinskog ili tastera na zadnjoj strani TV-a.
6. Nakon gašenja uređaja, trebalo bi da sačekate najmanje 5 sekundi pre ponovnog paljenja.



Statusna indkaciona lampica

Crveno: U načinu pripravnosti.

Zeleno: Uključen.

Automatsko gašenje

1. Ukoliko nema signala, TV će automatski ući u način pripravnosti (standby) nakon 10 minuta.
2. U načinu VGA, ukoliko nema nikakve operacije nakon 15 sekundi, TV će ući u način pripravnosti.

Memorija pre gašenja TV-a

Podešavanja slike i zvuka i podešeni kanali biće zapamćeni nakon što se TV ugasi. Kada se TV ponovo pokrene sve će raditi prema ovim podešavanjima.

OSNOVNO FUNKCIONISANJE

Podešavanje čarobnjaka

Kada prvi put pokrećete TV, ući ćete automatski u sistemski vodič TV-a.

Podešavanje jezika na ekranu - OSD Language Setting

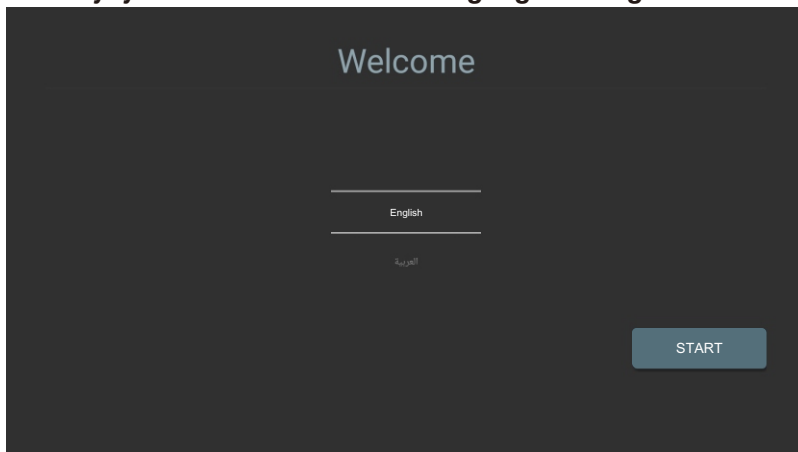

1. Pritisnite dugme ▲/▼ da izaberete jezik.
2. Pritisnite dugme ► zatim pritisnite dugme "START" da uđete na glavnu stranu

Podešavanje države

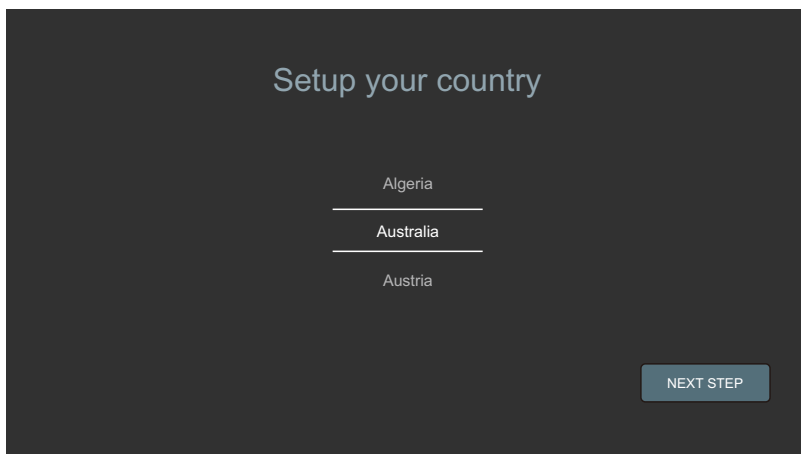

1. Pritisnite dugme ▲/▼ da izaberete tip Vaš zemlje (Algeria/Australia/Austria).
2. Pritisnite dugme ► zatim pritisnite dugme "EXT STEP" da uđete u sledeći korak.

Podešavanja mreže

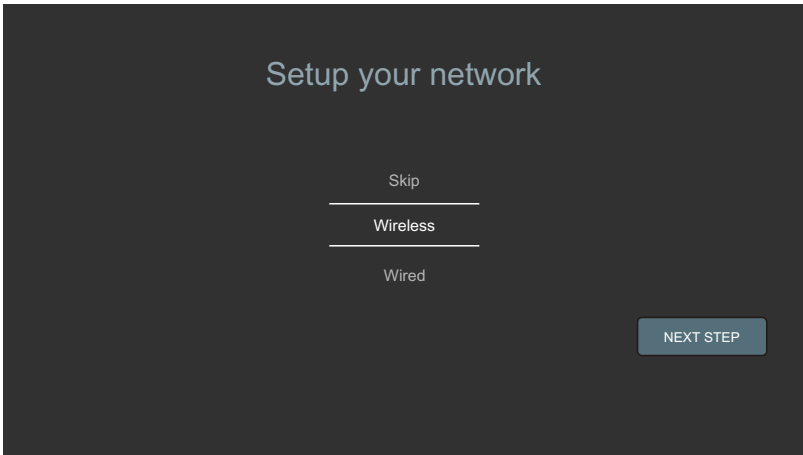

1. Pritisnite dugme ▲/▼ za izbor načina povezivanja na Vašu mrežu (Skip/wired/wireless).
2. Pritisnite dugme ► zatim pritisnite dugme "NEXT STEP" da uđete u sledeći korak.

Bežično povezivanje - Wireless Connection (WiFi)



1. Sačekajte oko 5 - 10 sekundi da se prikaže lista dostupnih mreža.
2. Pritisnite dugme ▲/▼ da izaberete mrežu na koju želite da se povežete.
3. Izaberite WIFI
4. Unesite lozinku a zatim kliknite na "Connect" (Poveži).

Žično povezivanje - Wired Connection

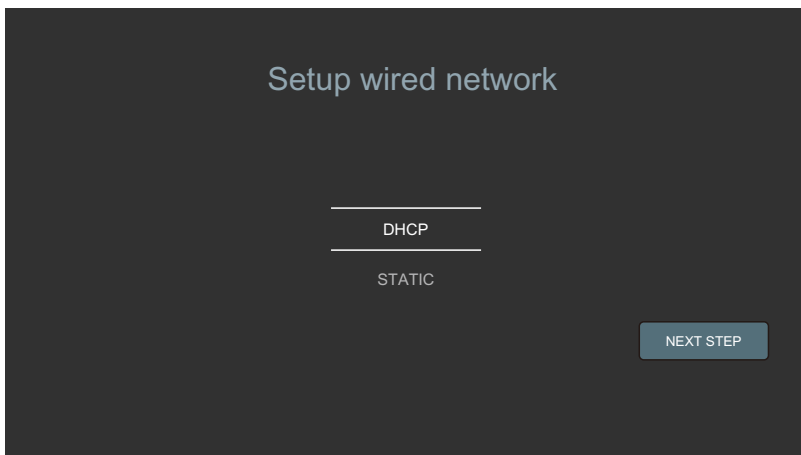

1. Pritisnite dugme ▲/▼ za izbor vrste žičnog povezivanja (DHCP/STATIC).
2. Pritisnite dugme ► zatim pritisnite "NEXT STEP" za ulazak u sledeći korak.

Ukoliko je izabrano "DHCP", pritisnite "NEXT STEP", Veza se automatski podešava, a zatim kliknite na dugme FINISH (KRAJ).

Izbor opcije "STATIC" omogućava korisniku da ručno unese IP adresu i podrazumevani gateway. Kada uđete u ovu opciju kliknite na "Set".

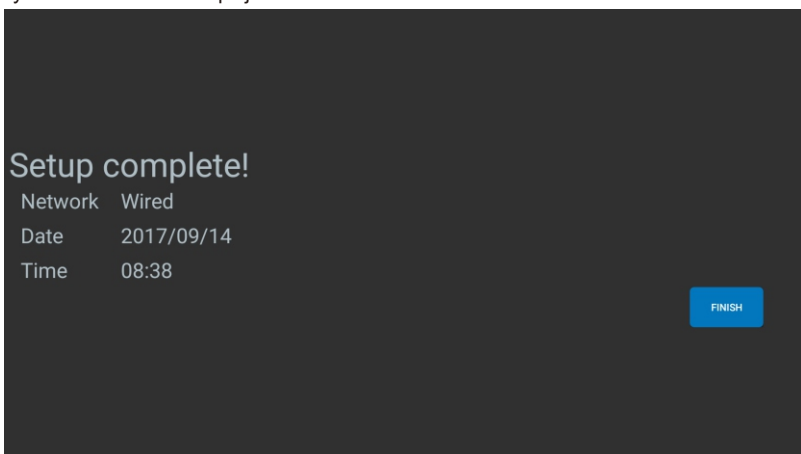

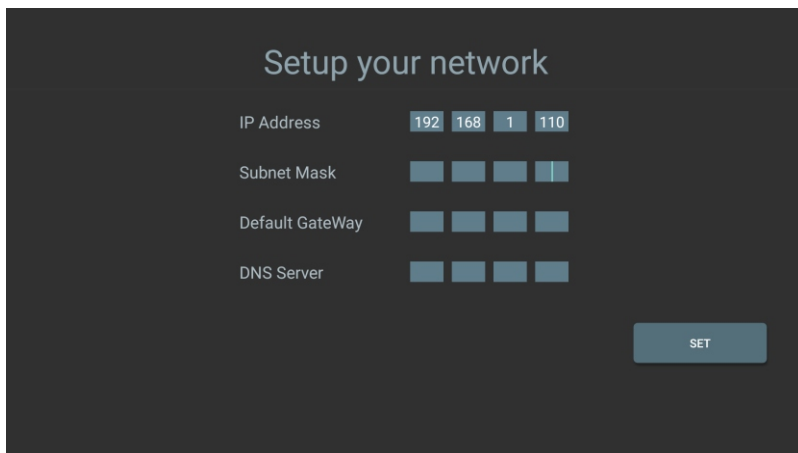

Objašnjenje tipova mreže:

DHCP: Informacije o povezivanju automatski dodeljuje vaš ruter, što omogućava brzo povezivanje.

STATIC: Dozvoljava ručni unos IP adrese i ostalih mrežnih podešavanja ukoliko su poznata. U većini slučajeva mi Vas obavještavamo za opcije DHCP-a koje treba da izaberete.

BRZI MENI - QUICK MENU

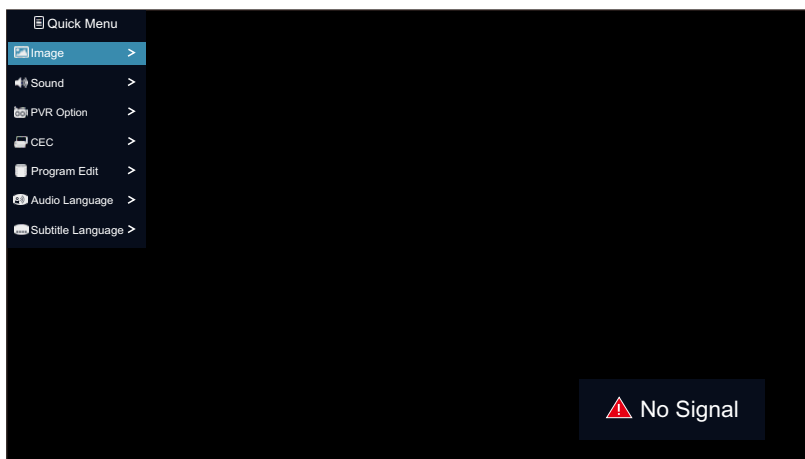

Dok gledate TV, postoji opcija Brzi meni koja vam dozvoljava promene najčešće menjanih opcija.

Dugme MENU: Otvara Brzi meni ili izlazi iz menija.

Dugme BACK: Izlaz iz menija.

Dugmići sa strelicama: Izaberite opciju koju želite.

Dugme OK: Uđite u opciju koju ste izabrali.

UPRAVLJANJE SMART MENIJEM

Pristupa se pritiskom na dugme SMART na daljinskom upravljaču

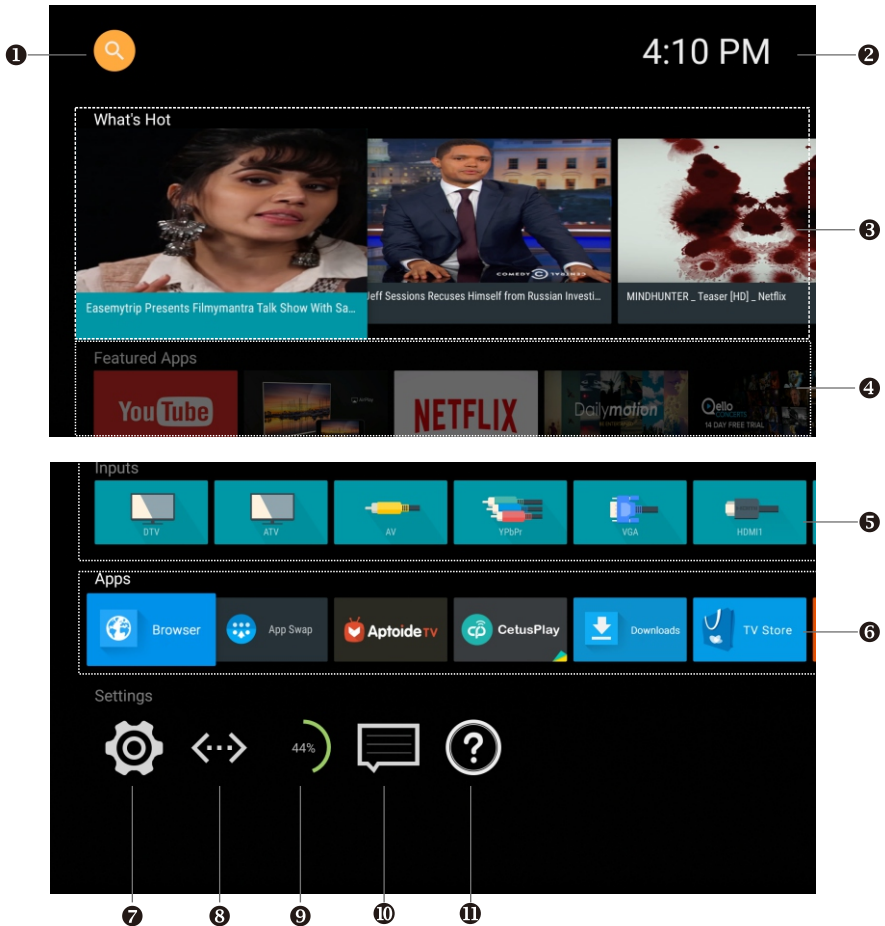

Dugmići sa strelicama: Izaberite opciju u okviru menija.

Dugme OK: Uđite u opciju koju ste izabrali.

1. Pretraga po Google-u
2. Trenutno vreme
3. Šta je najgledanije: Najgledaniji Video na Internetu.
4. Izdvojene aplikacije: Izdvojene Internet aplikacije za Vaš TV.
5. Ulazi: Ulazni izvori na TV-u (DTV, ATV, AV, YPbPr, VGA, HDMI1, HDMI2, HDMI3, USB2.0).
6. Aplikacije: Sve aplikacije instalirane na Vašem TV-u.
7. Podešavanja: Sve opcije podešavanja na Vašem TV-u.
8. Status mreže: Prikaz statusa Vaše Internet mreže. Uđite u ovu opciju da podesite Vašu mrežu.
9. RAM: Memorija koju koristite.
10. Centar za poruke.
11. Pomoć.

MENI ZA SISTEMSKA PODEŠAVANJA

Glavni meni

Pristupa mu se kroz podešavanja u meniju SMART. Ovo dozvoljava pristup za promene svih funkcija TV-a.

TV

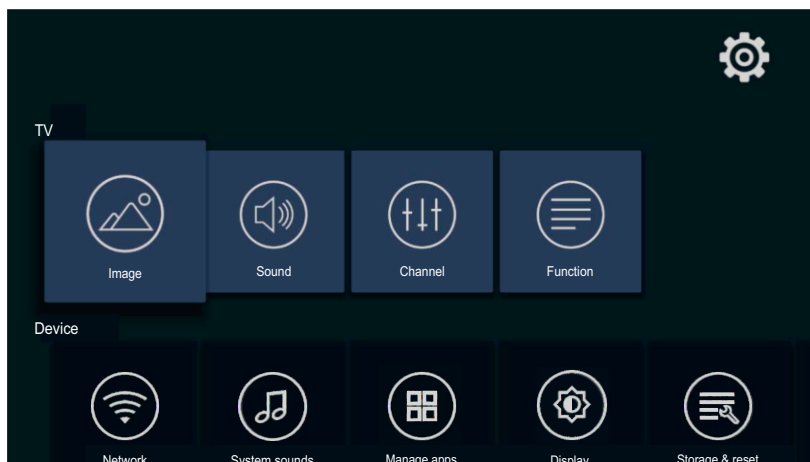

Slika: Dozvoljava promenu podešavanja ekrana. Detaljnije informacije mogu se naći u okviru odeljka "MENI ZA PODEŠAVANJE SLIKE"

Zvuk: Dozvoljava promenu zvučnih podešavanja. Detaljnije informacije mogu se naći u okviru odeljka "MENI ZA PODEŠAVANJE ZVUKA"

Kanal: Dozvoljava ponovnu pretragu kanala. Detaljnije informacije mogu se naći u okviru odeljka "MENI ZA PODEŠAVANJE KANALA" Section

Funkcija: Dozvoljava pristup dodatnim funkcijama TV-a. Detaljnije informacije mogu se naći u okviru odeljka "MENI ZA PODEŠAVANJE FUNKCIJA"

UREĐAJ

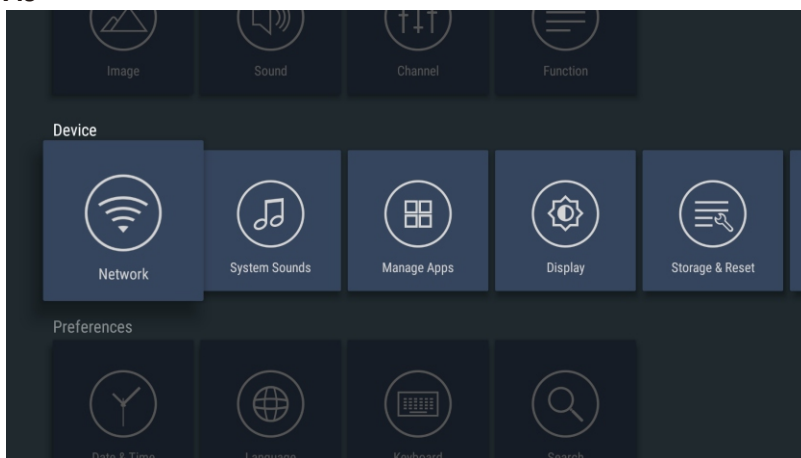

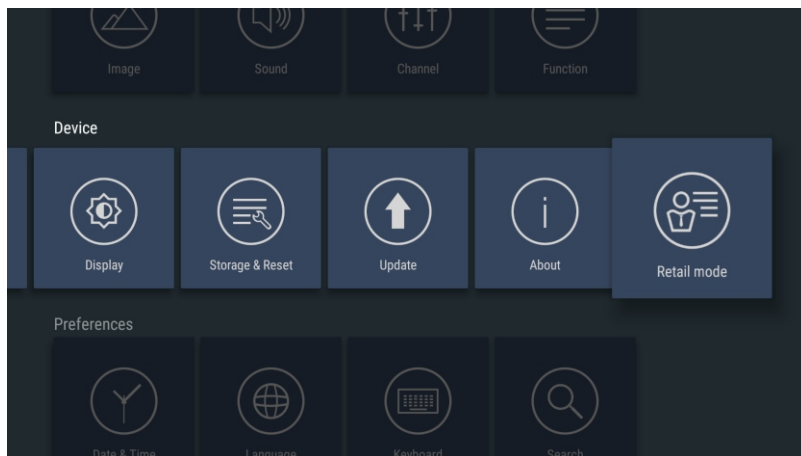

- Mreža:** Konfigurirše mrežne postavke;
- Sistem zvuka:** Konfigurirše zvučna podešavanja za SMART režim;
- Menadžer aplikacija:** Upravljanje aplikacijama;
- Prikaz:** Konfigurirše podešavanja prikaza za SMART režim;
- Skladištenje i Resetovanje:** Daje informacije o skladištenim informacijama i opciju resetovanja SMART funkcija na fabričke postavke;
- Ažuriranja:** Nadogradnje sistema;
- O sistemu:** Informacije o sistemu;
- Režim prodavca:** Režim prodavca (Koristi se za objekat prodavca);

ŽELJENE POSTAVKE

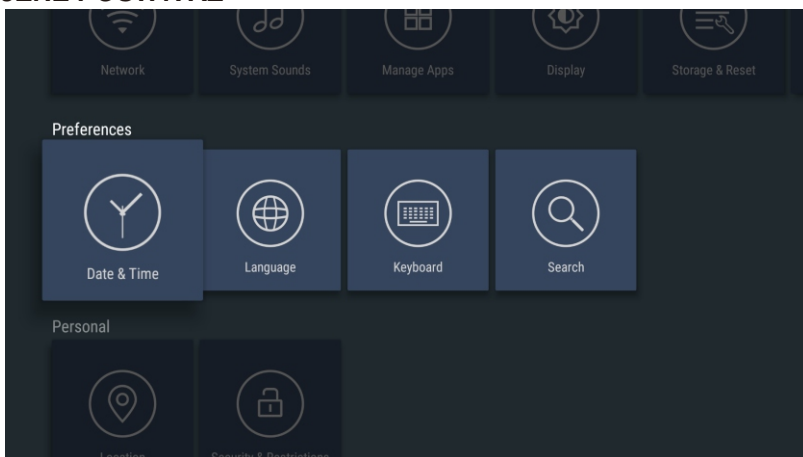

- Datum i vreme:** Možete podesiti datum i vreme;
- Jezik:** Možete promeniti na jezik koji želite;
- Tastatura:** Konfiguriršite tastaturu;
- Pretraga:** Google pretraga;

LIČNA PODEŠAVANJA

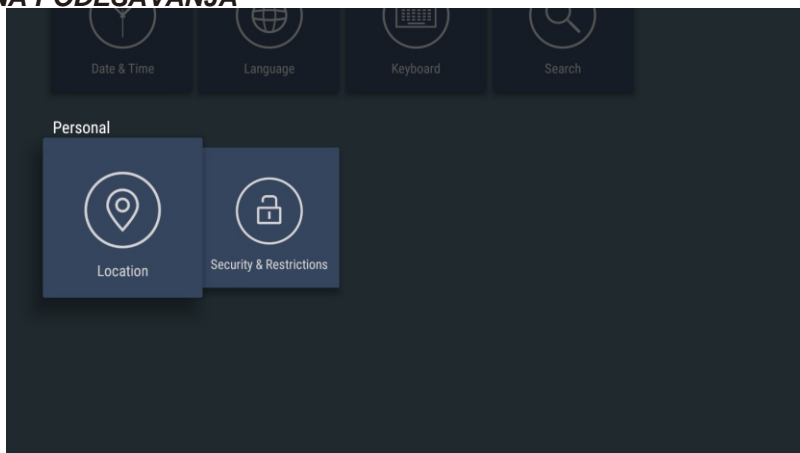

Lokacija: Koristite mrežu za pružanje informacija o lokaciji;

Bezbednost i Ograničenja: Sigurnosna podešavanja za SMART funkciju;

MENI ZA PODEŠAVANJA SLIKE

Režim slike

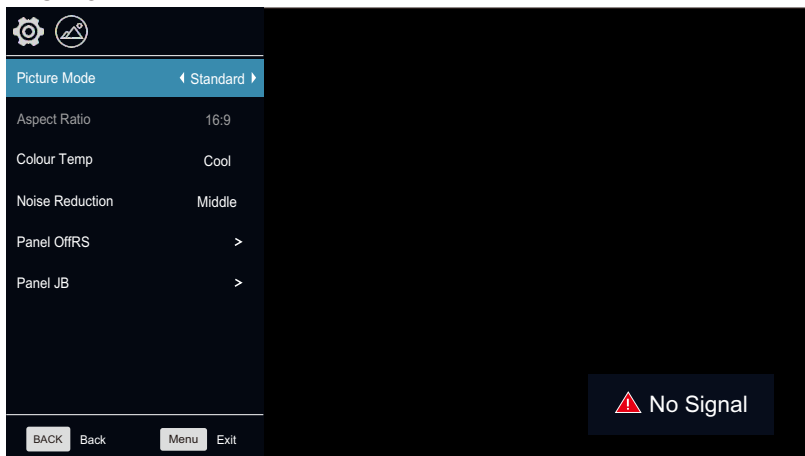

Vaš TV ima sledeća podešavanja slike (Soft, Vivid, User, Dynamic, Standard) koji su fabrički postavljeni. Samo način Korisnik - "User" može se prilagođavati podešavanjem pojedinačnih opcija kao što su Kontrast, Osvetljenje, Boja, Oštrina, Nijansa.

1. Pritisnite dugme ▲/▼ da izaberete opcije načina Slika.
2. Pritisnite dugme ◀/▶ da izaberete jedan način slike.

Pozadinsko osvetljenje - Backlight

Podesite pozadinsko osvetljenje

1. Pritisnite dugme ▲/▼ da izaberete opcije pozadinskog osvetljenja.
2. Pritisnite dugme ◀/▶ da podesite vrednosti pozadinskog osvetljenja.

Razmer prikaza - Aspect Ratio

Možete da izaberete veličinu slike koja odgovara Vašim zahtevima gledanja.

1. Pritisnite dugme ▲/▼ da izaberete opciju razmera prikaza - Aspect Ratio.
2. Pritisnite dugme ◀/▶ da izaberete način razmera. Možete takođe da pritisnete dugme "Aspect" na daljinskom upravljaču da biste izabrali jedan od načina razmera. Svaki izvor gledanja ima različite načine razmera.

Toplina boja - Color Temp

U skladu sa Vašim željama možete promeniti sveukupnu šemu boja na slici.

1. Pritisnite dugme ▲/▼ da izaberete opciju "Toplina boja"
2. Pritisnite dugme ◀/▶ radi odabira boje.

Standard: Održava belu boju.

Toplo - Warm: Pojačava crvene boje na belom.

Hladno - Cool: Pojačava plave boje na belom.

Redukcija smetnja na slici - Noise Reduction

1. Pritisnite dugme ▲/▼ da izaberete opciju za redukciju smetnje - Noise Reduction.
2. Pritisnite dugme ◀/▶ da prilagodite redukciju smetnji na slici.

Napomena: Redukcija smetnje na slici ne radi u načinu VGA.

Panel Off RS

Koristite ovu opciju da očistite efekat "duh" slike na ekranu. Tv će obaviti ovu funkciju automatski nakon svaka 4 sata. Ostavite TV uključen, ova funkcija traje oko 8 minuta a zatim TV ulazi u režim pripravnosti (standby mode).

Panel JB

Koristite ovu opciju da očistite efekat "duh" slike na ekranu. Tv će obavljati ovu funkciju automatski na svakih 1500 sati rada. Ostavite TV uključen, ova funkcija traje oko 70 minuta a zatim TV ulazi u režim pripravnosti (standby mode).

MENI ZA ZVUČNA PODEŠAVANJA

Režim zvuka

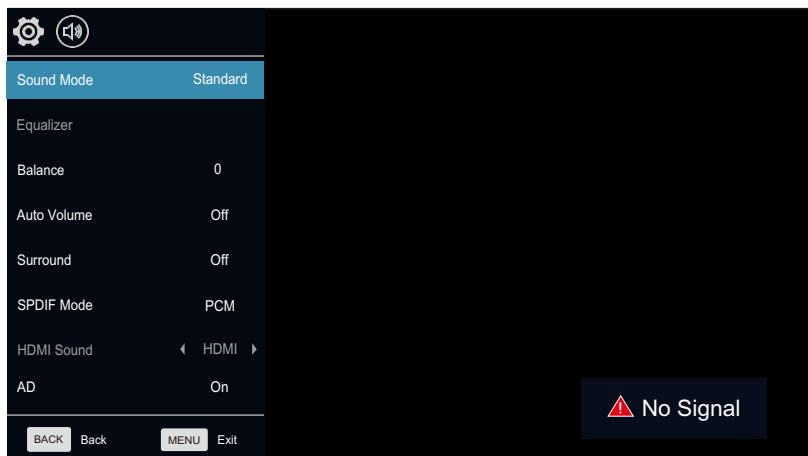

Možete da izaberete specijalna zvučna podešavanja koja će se koristiti prilikom emitovanja. Vaš TV ima pet podešavanja zvuka ("Standard", "Music", "Movie", "Sports", "User")

Standardno - Standard: Izaberite normalni način zvuka.

Muzika - Music: Izaberite način zvuka za muziku.

Film - Movie: Omogućuje pojačan i pun zvuk za gledanje filmova.

Sport - Sports: Pojačava i ističe druge zvuke za sport.

Korisnik - User: Izaberite i prilagodite zvučna podešavanja (Vidite "Korisnička podešavanja za zvuk").

Ekvilajzer - Equalizer

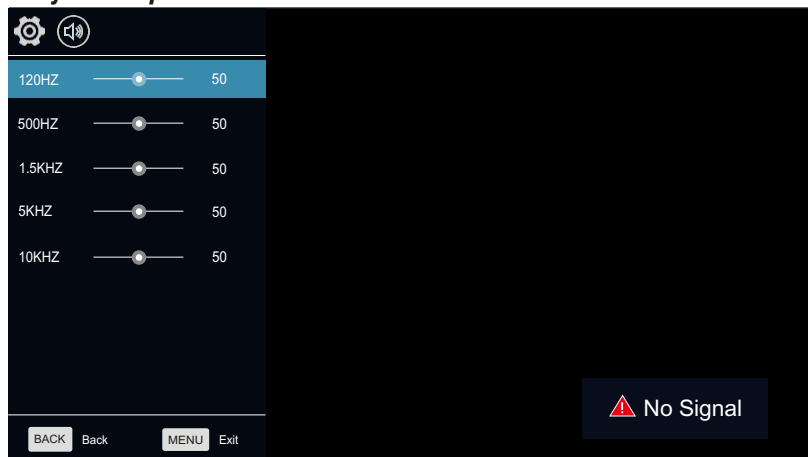

1. Pritisnite dugme ▲/▼ da izaberete opciju u ekvilajzeru.
2. Pritisnite dugme OK da uđete u podmeni ekvilajzera.
Podešavanja zvuka mogu se podešavati prema Vašm korisničkim potrebama.
1. Pritisnite dugme ▲/▼ za izbor pojedinačne stavke.
2. Pritisnite dugme ◀/▶ da povećate ili smanjite vrednost pojedinačne stavke.
Napomena: Prilagođene vrednosti ostaju memorisane prema izabranim pojedinačnim stavkama.

Balans - Balance

Ukoliko jačina zvuka na levom i desnom zvučniku nije ista, možete da podesite balans među njima prema Vašm potrebama.

1. Pritisnite dugme ▲/▼ da izaberete opcije balansa.
2. Pritisnite dugme ◀/▶ da pojačate ili smanjite vrednost stavke.

Automatsko podešavanje jačine zvuka - Auto Volume

Svaka prenosna stanica ima svoje uslove svog signala, tako da je nezgodno prilagoditi jačinu svaki put kada se menja kanal. Automatsko podešavanje automatski podešava jačinu zvuka željenog kanala stišavanjem zvučnog izlaza kada je signal visok ili podizanjem jačine zvuka ukoliko je signal nizak.

1. Pritisnite dugme ▲/▼ da izaberete Automatsko podešavanje jačine zvuka.
2. Pritisnite dugme ◀/▶ da izaberete "On" ili "Off".

Zvuk u okruženju - Surround Sound

Ovo se koristi da uključite zvuk u okruženju (pozadini) da biste dobili bolje zvučne efekte.

1. Pritisnite dugme ▲/▼ da izaberete opciju Okruženje - "Surround".
2. Pritisnite dugme ◀/▶ da izaberete "On" ili "Off".

SPDIF režim

Ovo se koristi za izbor režima "SPDIF Mode". Ova opcija koristi se samo u režimu HDMI/DTV.

1. Pritisnite dugme ▲/▼ da izaberete opciju režima "SPDIF".
2. Pritisnite dugme ◀/▶ da izaberete "RAW", "PCM" ili "OFF".

HDMI zvuk

Ova opcija je moguća samo u režimu HDMI.

1. Pritisnite dugme ▲/▼ za izbor opcije "HDMI zvuk".
2. Pritisnite dugme ◀/▶ da izaberete režim HDMI zvuka, HDMI ili VGA.

Napomena:

HDMI zvuk se može aktivirati samo kad je izvor signala HDMI.

AD

Ova opcija je moguća samo u režimu DTV.

1. Pritisnite dugme ▲/▼ da izaberete opciju "AD"
2. Pritisnite dugme ◀/▶ da izaberete "On" ili "Off" (uključeno ili isključeno).

AD jačina zvuka

1. Pritisnite dugme ▲/▼ da izaberete opciju "AD jačina zvuka"
2. Pritisnite dugme ◀/▶ da povećate ili smanjite vrednost opcije.

MENI ZA PODEŠAVANJE KANALA

Tip antene

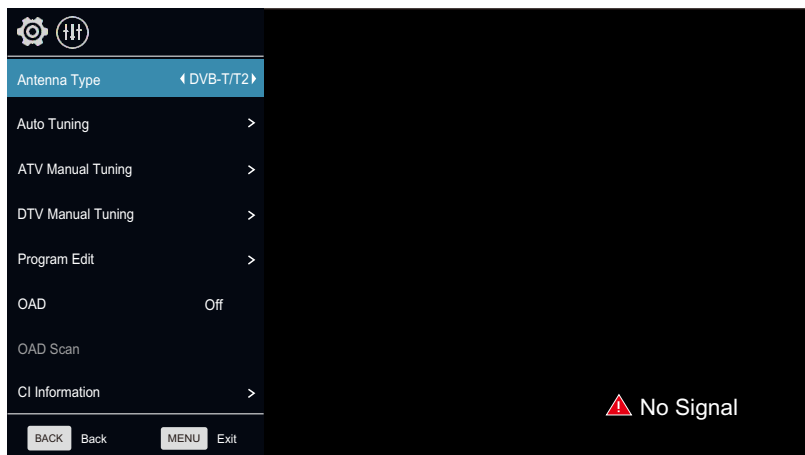

1. Pritisnite dugme ▲/▼ da izaberete opciju "Tip antene".
2. Pritisnite dugme ◀/▶ da izaberete tip antene: DVB-C (Cable), DVB T/T2 (Freeview), DVB-S(Freesat).

Automatsko traženje kanala - Auto Tuning

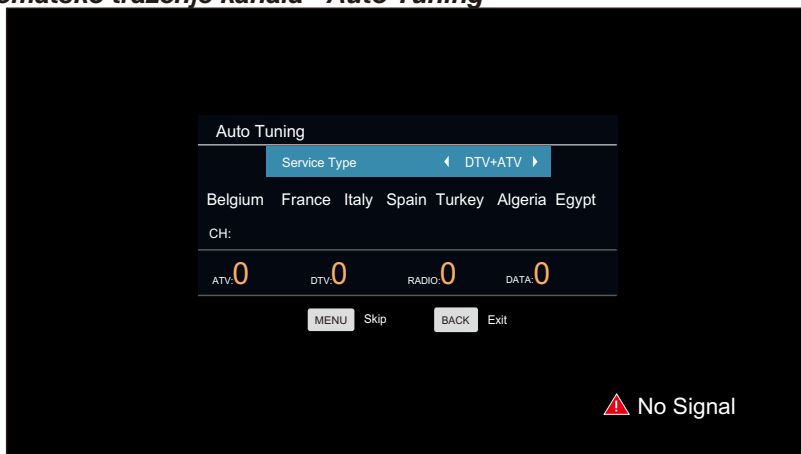

Pritisnite dugme ▲/▼ da izaberete opciju Automatsko traženje kanala. Možete izabrati zemlju na listi pregleda i podesiti opciju Tip pretrage - "Search Type". Broj pronađenih kanala će se prikazati na ekranu.

Ako postavite Tip pretrage na "DTV+ATV"(digitalni+analogni kanali), kada se završi pretraga digitalnih kanala, TV će pokrenuti pretragu analognih kanala. Kada je cela pretraga završena, svi kanali će biti sačuvani u memoriji.

Ukoliko je tip antene DVB-S, najpre treba da postavite opciju DVB-S. Možete da podesite satelit, režim skeniranja, opciju pretrage itd. u ovom meniju.

Napomena: Ukoliko želite da izađete iz cele pretrage, možete da pritisnete dugme BACK.

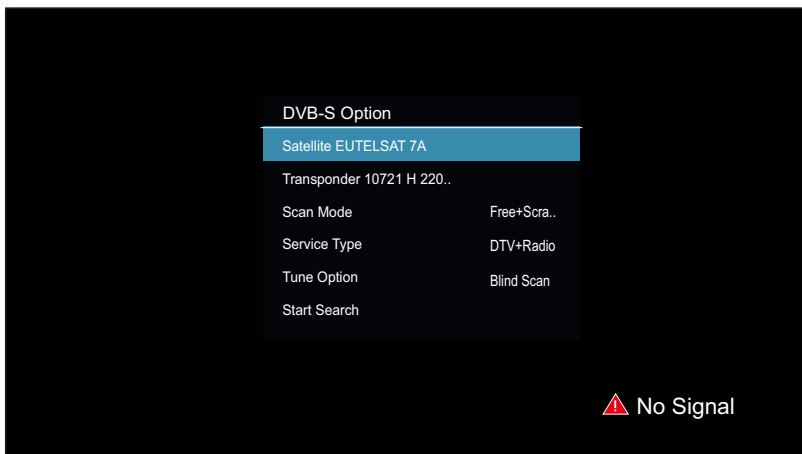

ATV Manualno traženje kanala

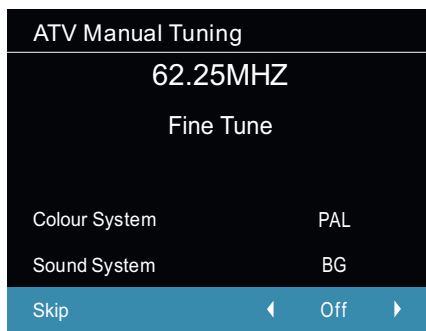
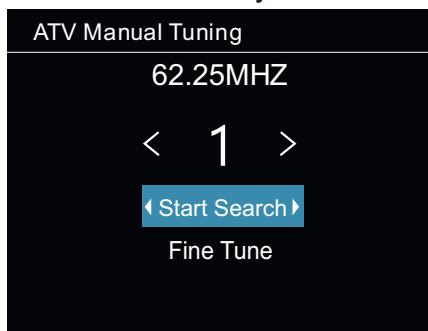

Kod izvora ATV/DTV, možete da izaberete Manuelno traženje analognih TV kanala da uđete u meni "ATV Manuelno traženje kanala". Trenutni kanal (Current CH): Možete da vidite broj trenutnog kanala i da pritisnete dugme ◀/▶ da biste izabrali kanal koji želite da modifikujete.

Sistem boja:

Izaberite opciju sistem boja, pritisnite dugme ◀/▶ na daljinskom upravljaču ili na TV-u. Sistem boja će se promeniti po redosledu: PAL, SECAM, NTSC ili AUTO.

Sistem zvuka (Sound System): Izaberite opciju Sistem zvuka, pritisnite dugme ◀/▶ na daljinskom upravljaču ili na TV-u. Sistem zvuka će se neprestano menjati po redosledu: BG, DK, I, L ili M.

Pretraga: Možete koristiti dugme ▶ da tražite kanale od niže do visoke frekvencije i koristite dugme ◀ da tražite kanale od visoke frekvencije ka nižoj frekvenciji. Kada ste našli kanal, pretraga će biti pauzirana i možete da ponovo pritisnete dugme za druge kanale nakon što ste sačuvali kanal.

Fino podešavanje (Fine Tune): U slučaju neodgovarajuće slike ili zvuka TV programa, možete koristiti opciju Fino podešavanje.

Preskoči (Skip): Izaberite opciju Preskoči, pritisnite Skip na daljinskom upravljaču ili na TV-u, izaberite ON da preskočite trenutni program, izaberite OFF da dodate program na listu programa za preskakanje.

Frekvencija (Frequency): Možete videti frekvenciju traženih kanala.

DTV Manuelno podešavanje kanala

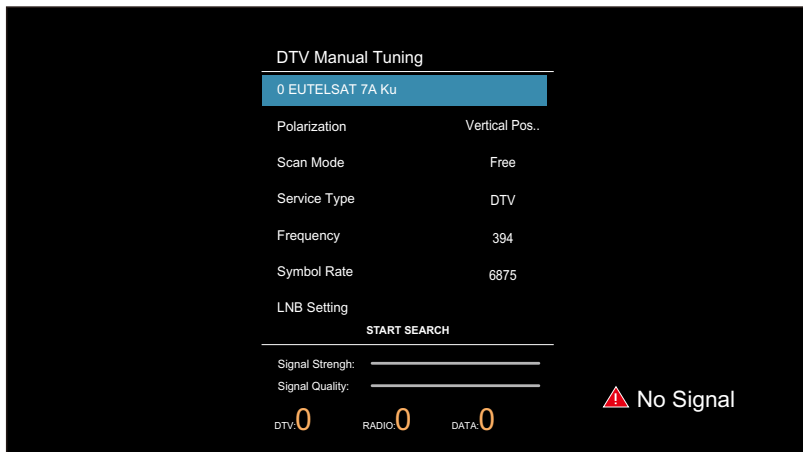

Kod izvora ATV/DTV, možete da izaberete "DTV Manuelno traženje kanala" da biste ušli u meni "DTV Manuelno traženje kanala. Ukoliko je tip antene DVB-C, možete koristiti dugmad ◀/▶ da izaberete Frekvenciju. Ukoliko je tip antene DVB-T, možete koristiti dugmad ◀/▶ ili uneti broj da izaberete kanal. Ukoliko je tip antene DVB-S, možete da izaberete satelitska ili druga podešavanja. Zatim pritisnite dugme OK za pretragu, TV će sačuvati DTV kanal ukoliko je DTV signal prisutan.

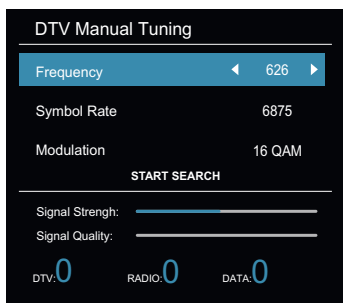
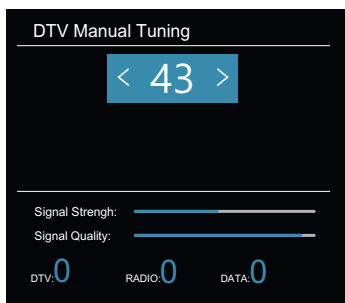

Uređivanje programa - Program Edit

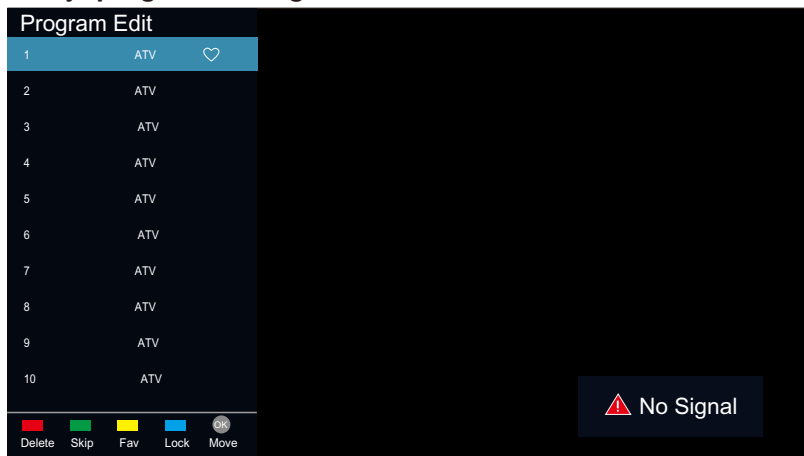

Možete koristiti dugme ▲/▼ da izaberete Uređivanje programa i uđete u meni, pritisnete dugme u boji na daljinskom upravljaču da preskočite, obrišete ili zaključate programe, ili da dodate programe na svoju listu omiljenih kanala.

BRISANJE: Možete pritisnuti CRVENO dugme da obrišete izabrani kanal, zatim izaberete kanal koji želite da obrišete i ponovo pritisnete CRVENO dugme za brisanje.

PRESKOČI: Možete da pritisnete ZELENO dugme da preskočite kanal. Kanal će biti preskočen kada promenite kanal. Takođe kanal će biti preskočen na listi kanala.

Fav: Možete da pritisnete ŽUTO dugme u meniju da dodajete kanale na Vašu listu omiljenih kanala. Zatim možete da pritisnete dugme ◀/▶ na daljinskom upravljaču da zamenite između liste kanala i liste omiljenih kanala u meniju.

Zaključavanje (Lock): Ako ne želite da Vaš deca ili gosti gledaju kanale bez Vašeg dopuštenja, možete da pritisnete PLAVO dugme da zaključate kanal. Jednom kada je kanal zaključan i aktiviran je sistem za zaključavanje, neophodna je lozinka da ponovo pokrenete kanal.

Premesti (Move): Možete da koristite dugme OK da prilagodite redosled programa.

Informacija o signalu (Koristi se samo kod DTV-a)

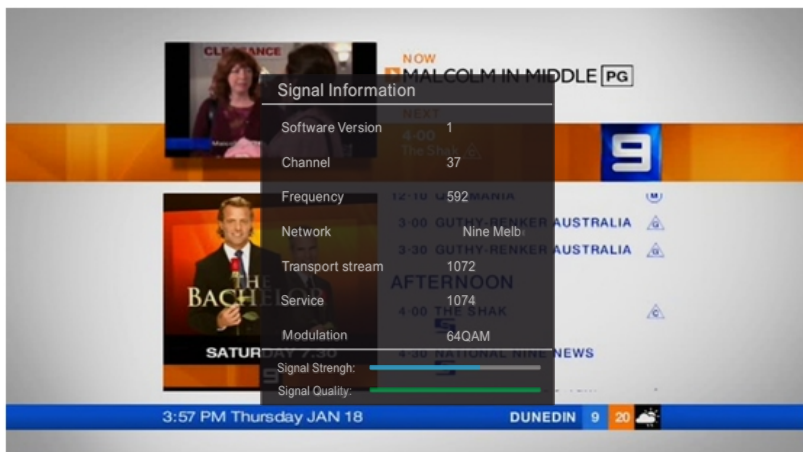

1. Pritisnite dugme ▲/▼ da izaberete opciju Informacija o signalu - "Signal Information".
2. Pritisnite dugme "OK" ili ►, možete da vidite informaciju o DTV kanalu.

Napomena:

Kvalitet/Jačina signala - Signal Quality/Signal Strength (Samo kod DTV-a):

Za razliku od analognih kanala, kod kojih je različit kvalitet prijema signala, digitalni kanali moraju imati perfektan kvalitet prijema ili ih uopšte ne možete gledati. Tako da za razliku od analognih kanala, ne možete fino podešavati digitalni kanal. Ukoliko jačina signala pokazuje da je signal slab, moguće rešenje je da prilagodite Vašu antenu kako bi se jačina signala pojačala.

Nastavite sa podešavanjem antene sve dok ne pronađete najbolju poziciju sa najjačim signalom.

Preuzimanje sadržaja - OAD (On Air Download)

Ova opcija se koristi da aktivira ili deaktivira sistemsko ažuriranje software-a sa DTV prenosu.

1. Pritisnite dugme ▲/▼ da izaberete opciju "AD"
2. Pritisnite dugme ◀/▶ da izaberete "On" ili "Off"

Napomena: Ova opcija se koristi samo u režimu DTV.

OAD skeniranje - OAD Scan

Ova opcija se koristi samo u režimu DTV.

1. Pritisnite dugme ▲/▼ da izaberete opciju "AD Scan"
2. Pritisnite dugme OK da pretražite da li ima dostupnog sistemskog ažuriranja software-a na DTV mreži.

Informacija CI - CI Information

1. Pritisnite dugme ▲/▼ da izaberete opciju "CI information" i uđete u meni.
2. Pritisnite dugme "OK" i možete videti specifične CI informacije uključujući informaciju o CI modulu, informacije o smart kartici, itd.

Napomena: Ova opcija se koristi samo u režimu DTV.

Podešavanja LBN - LNB Setting

1. Pritisnite dugme ▲/▼ da izaberete polje "NB podešavanja"
 2. Pritisnite dugme "OK" za prikaz LNB menija za podešavanja.
- Možete postaviti posebno podešavanje za pretragu DVB-S kanala.

Napomena: Ova opcija se koristi samo u režimu DVB-S.

FUNKCIJE MENIJA ZA PODEŠAVANJA

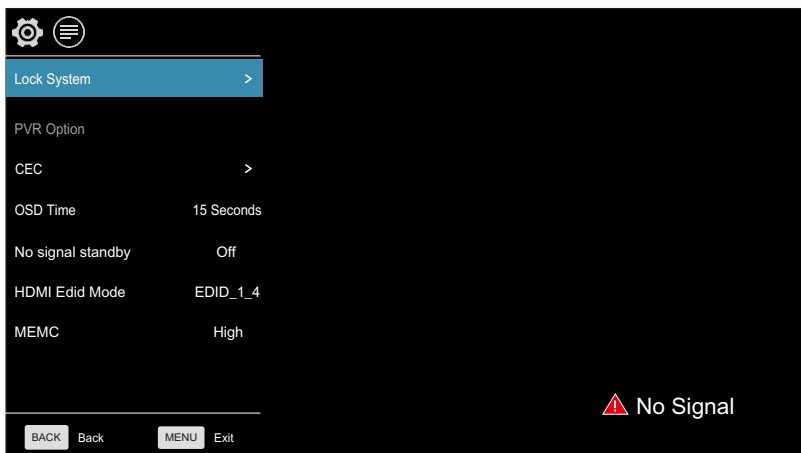

Vreme na ekranu - OSD Time: Podesite željeno trajanje vremena OSD za prikaz vremena na ekranu.

Zaključavanje (Opciono)

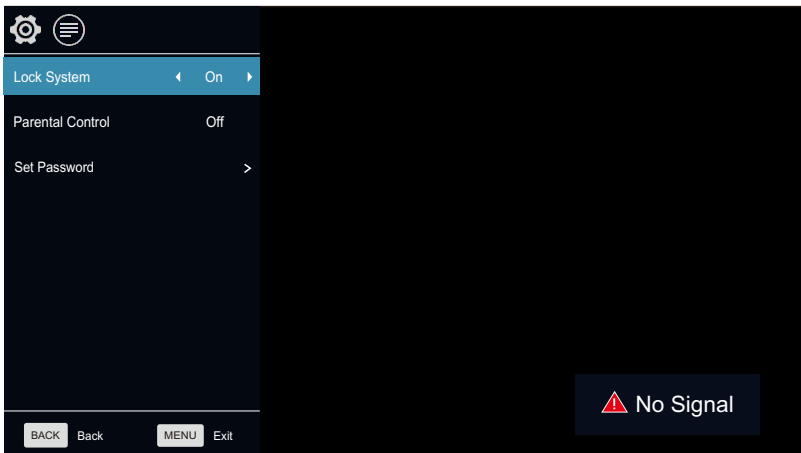

1. Pritisnite dugme "Enter" da uđete u podmeni Sistemskog zaključavanja - "System Lock".
2. Pritisnite dugme ◀/▶ da izaberete "On" ili "Off".

Set Password - Postavljanje lozinke

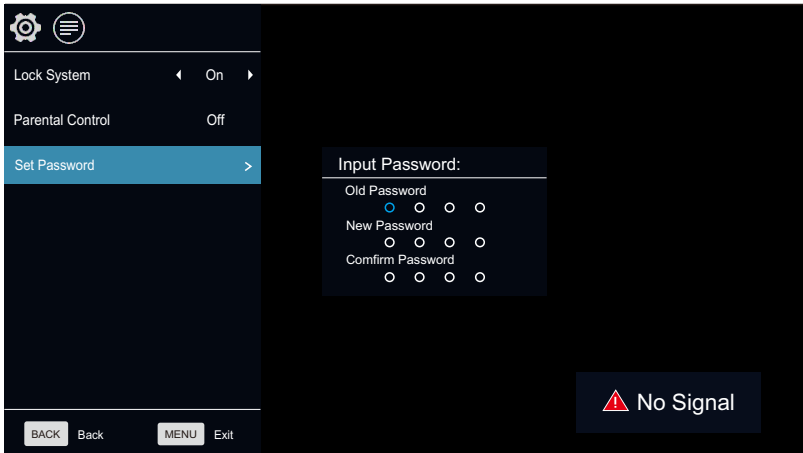

1. Pritisnite dugme "OK" da izaberete opciju Postavite lozinku.
2. Unesite Vašu lozinku od 4 broja da unesete staru lozinku. Izaberite bilo koja 4 broja za Vašu novu lozinku i unesite ih. Čim unesete 4 broja, kursor se premešta na polje Potvrdi lozinku - "Confirm password", ponovo unesite ista 4 broja, i Vaša nova lozinka će biti memorisana. (Fabrički podešena lozinka je 0000, jača lozinka je 1980).

Roditeljska kontrola - Parental Control

Ova opcija se koristi samo u režimu DTV.

1. Pritisnite dugme ▲/▼ da izaberete opciju Roditeljska kontrola.
2. Pritisnite dugme ◀▶ da izaberete nivo zaključnosti kod Roditeljske kontrole.

CEC

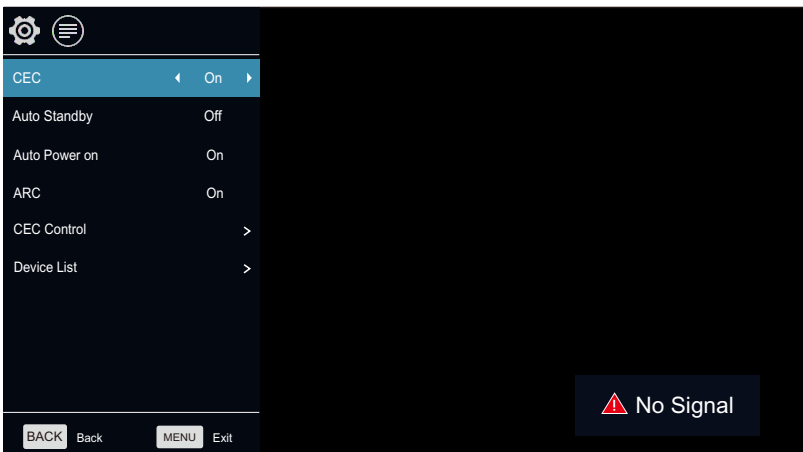

Kontrola korisnika nad elektronskim uređajima - Consumer Electronics Control (CEC) je HDMI funkcija dizajnirana da dozvoli korisniku da komanduje i kontroliše do 15 CEC - aktiviranih uređaja, koji su povezani preko HDMI priključka, koristeći samo jedan od daljinskih uređaja (na primer, kontrolišući TV uređaj, set-top box, i DVD plejer koristeći samo daljinski upravljač TV-a).

1. Pritisnite dugme da izaberete opciju "CEC".
2. Pritisnite dugme OK da uđete u podmeni za "CEC" podešavanja. Ova opcija se koristi za aktiviranje ili deaktiviranje CEC-a.

1. Pritisnite dugme ▲/▼ da izaberete opciju "EC"

2. Pritisnite dugme ◀/▶ da izaberete "On" ili "Off"

Automatsko stanje pripravnosti - Auto Standby

Ova opcija se koristi kada je funkcija CEC aktivirana, i odlučuje da li TV šalje komandu standby uređaju koji je povezan za njega.

1. Pritisnite dugme ▲/▼ da izaberete opciju "Auto Standby"

2. Pritisnite dugme ◀/▶ da izaberete "On" ili "Off"

Automatsko uključivanje uređaja

Ova opcija se koristi kada je funkcija CEC aktivirana, i odlučuje da li da šalje komandu za paljenje prema uređaju povezanom za TV.

1. Pritisnite dugme ▲/▼ da izaberete opciju automatsko paljenje - "Auto Power on"

2. Pritisnite dugme ◀/▶ da izaberete "On" ili "Off"

ARC

Ova opcija se koristi kada je funkcija CEC aktivirana, ona omogućuje da TV šalje audio signal ka uređajima sa kojima je povezan u režimu HDMI.

1. Pritisnite dugme ▲/▼ da izaberete opciju "ARC"

2. Pritisnite dugme ◀/▶ da izaberete "On" ili "Off"

Napomena: ARC je jedino moguć u režimu HDMI3.

Lista uređaja

Ova opcija se koristi kada je funkcija CEC aktivirana, ona prikazuje listu uređaja koji su povezani sa TV-om.

1. Pritisnite dugme ▲/▼ da izaberete opciju Lista uređaja - "Device List"

2. Pritisnite dugme OK za prikaz koji su uređaji povezani za TV.

CEC kontrola

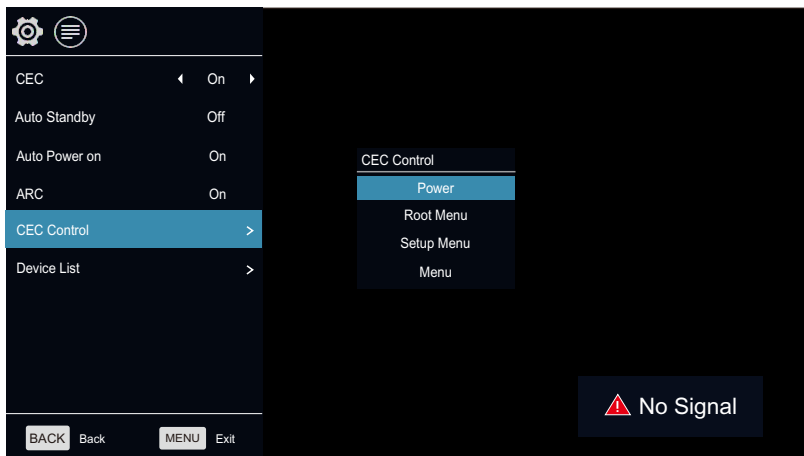

Ova opcija omogućuje TV-u da kontroliše uređaje vezane za njega.

1. Pritisnite dugme ▲/▼ za izbor opcije “CEC Control”
2. Pritisnite dugme OK da uđete u podmeni “CEC Control”

Paljenje

1. Pritisnite dugme ▲/▼ da izaberete opciju Paljenje - “Power”
2. Pritisnite dugme OK da uključite uređaj povezan na TV.

Root Meni

1. Pritisnite dugme ▲/▼ da izaberete opcije “Root ”menija.
2. Pritisnite dugme OK da uđete u root meni uređaja povezanog na TV.

Meni za podešavanja - Setup Menu

1. Pritisnite dugme ▲/▼ da izaberete opcije Menija za podešavanja.
2. Pritisnite dugme OK da uđete u meni za podešavanja uređaja povezanog na TV.

Meni

1. Pritisnite dugme ▲/▼ da izaberete opcije Menija - “Menu”
2. Pritisnite dugme OK da uđete u meni uređaja povezanog na TV.

PVR Opcije

1. Pritisnite dugme ▲/▼ da izaberete opcije “PVR”
2. Pritisnite dugme OK da uđete u podmeni “PVR Opcija” za detaljnije informacije pogledajte deo koji se odnosi na “PVR”

Nema signala u režimu pripravnosti - No Signal StandBy

1. Pritisnite dugme ▲/▼ da izaberete opciju “No Signal StandBy”
2. Pritisnite dugme ◀/▶ da izaberete “On”ili “Off. Ukoliko je podešeno na “On” TV će automatski otići u režim standby nakon 10 minuta ukoliko stoji natpis “No Signal”na ekranu. (U režimu VGA, ukoliko nema nikakve funkcije nakon 15 sekundi, TV će preći u režim standby.)

Screen Saver

Ova opcija koristi se samo u ATV režimu.

1. Pritisnite dugme ▲/▼ da izaberete opciju “Screen Saver”-a.
2. Pritisnite dugme ◀▶ za izbor “On”ili “Off”

HDMI modifikovanje režima (Opciono)

Ova opcija koristi se samo u HDMI režimu.

1. Pritisnite dugme ▲/▼ da izaberete opciju "DMI Edid Mode"
2. Pritisnite dugme ◀▶ da promenite na HDMI Edid verziju.

MEMC(Opciono)

Motion Estimate i Motion Compensation

1. Pritisnite dugme ▲/▼ da izaberete opciju "MEMC".
2. Pritisnite dugme ◀▶ da promenite nivo MEMC-a.

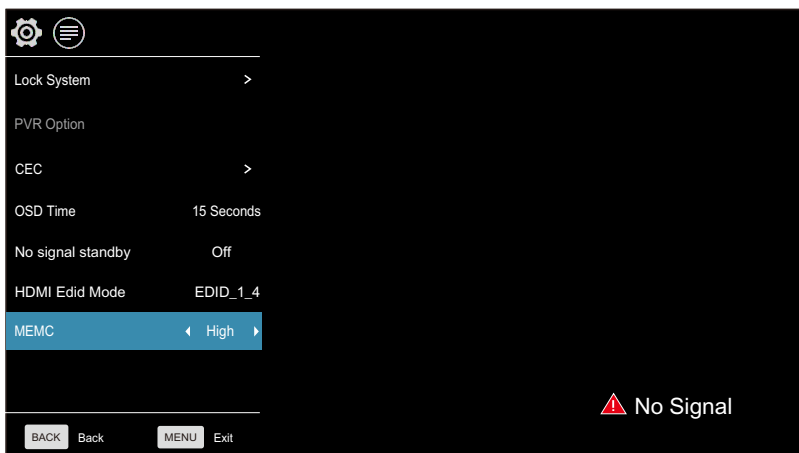

TAJMER

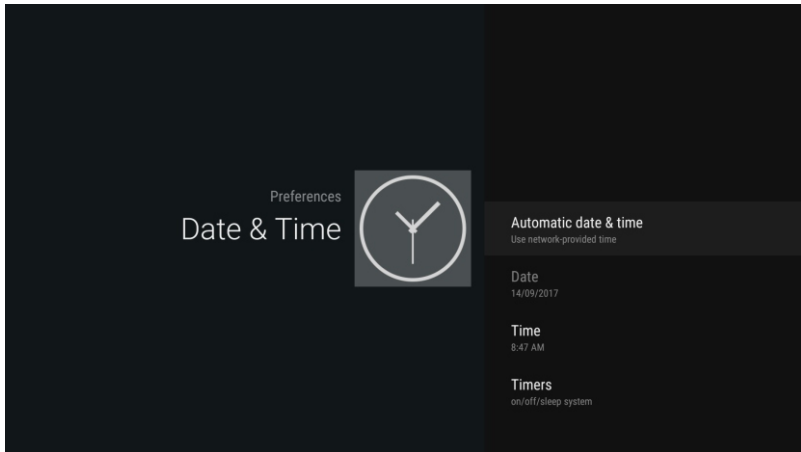

On Timer - uključeni tajmer za vremensko gašenje

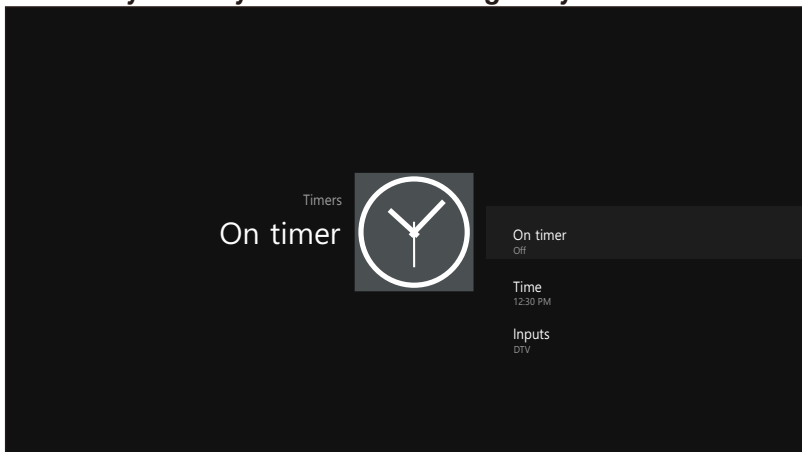

U polju "On Timer", pritisnite dugme OK da uđete u podmeni, podesite vreme za paljenje TV-a, kada je TV u standby režimu. Možete da podesite željeni izvor koji će se prikazati automatski kada pokrenete TV u meniju "Source" (Izvor).

Off Timer - Isključen tajmer za vremensko gašenje

U polju "Off Timer", pritisnite dugme OK da uđete u podmeni, podesite vreme za isključivanje TV-a.



Sleep Timer Podešavanje tajmera za spavanje

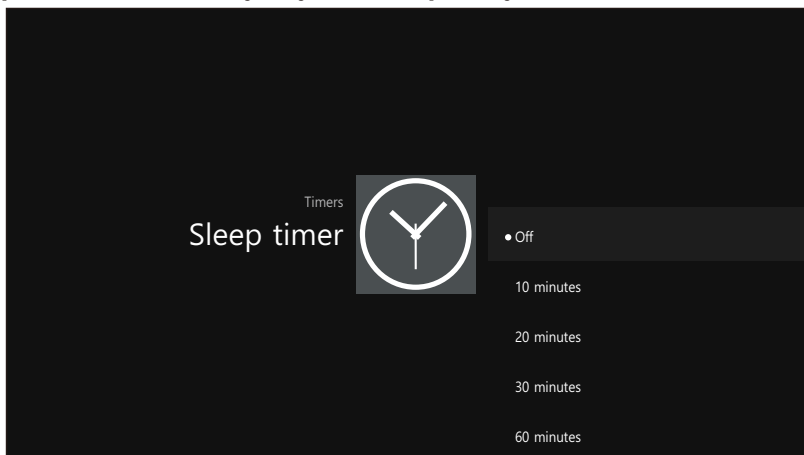

1. Pritisnite dugme ▲/▼ za izbor opcija "Sleep Timer"-a (Podešavanje vremena za spavanje).
2. Pritiskajte dugme ◀/▶ više puta sve dok se željeno vreme ne pojavi (Off-isključeno, 10min, 20min, 30min, 60min, 90min, 120min, 180min, 240min).

Napomene:

1. **Podešno vreme spavanja će biti ponišeno kada se TV isključi ili ukoliko dođe do nestanka struje.**
2. **Kada vreme ističe, podsetnik će se prikazati na ekranu. Pritisnite bilo koje dugme da ponišite funkciju tajmera.**

Jezik zvuka

1. Pritisnite dugme ▲/▼ da izaberete opciju "Jezik zvuka".
2. Pritisnite dugme ◀/▶ da podesite primarni jezik zvuka.

Napomena: Ova opcija koristi se samo u DTV režmu.

Jezik titla

1. Pritisnite dugme ▲/▼ da izaberete opciju "Jezik titla".
2. Pritisnite dugme ◀/▶ da podesite primarni jezik titla.

Napomena: Ova opcija koristi se samo u DTV režmu.

PVR

UPOZORENJE:

1. Pre povezivanja USB uređaja za TV, molimo napravite kopiju Vaših podataka da biste sprečili gubljenje podataka ili ako dođe do oštećenja uređaja.

2. USB disk mora biti formatiran kada se prvi put koristi za PVR. Bilo koji podatak na disku biće izgubljen tokom procesa formatiranja. Molimo napravite kopiju Vašeg diska ukoliko ne želite da izgubite podatke. Preporučujemo da koristite samo namenjen disk za PVR. Nemojte isključivati disk niti napajanje tokom procesa formatiranja.

3. Nemojte menjati PVR fajlove na personalnom računaru.

Napomena: Uverite se da je Vaš USB uređaj kompatibilan sa TV-om i da podržava PVR snimanje.

Izaberite Disk: Pritisnite dugme "OK" da uđete u podmeni i pritisnite ◀/▶ da izaberete disk za PVR.

Time Shift veličina: Pritisnite ◀/▶ da izaberete veličinu.

Formatiranje Disk: Pritisnite dugme "OK" da uđete u podmeni formata. Disk mora biti formatiran kada se prvi put koristi za PVR. Nemojte isključivati disk ili napajanje tokom formatiranja. Kada formatirate disk, na ekranu će se prikazati progresna linija.

Napomena: Što je Vaš uređaj veći, proces formatiranja će biti duži. Uređaju može biti potrebno više minuta da se formatira, ovo nije neispravnost, molimo sačekajte da se formatiranje završi. Provera brzine: Testirajte Vašu brzinu diska.

PVR vodič

Kada je disk za PVR spreman, programi se mogu snimati u DTV režimu.

PVR

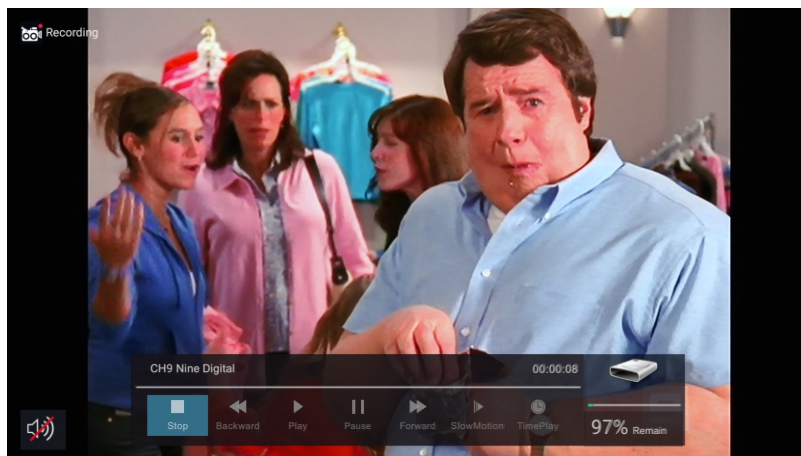

Vreme snimanja

U DTV režimu, pritisnite dugme ▶/|| da pauzirate DTV program, pritisnite ga ponovo za nastavak prikazivanja.

Dužina trajanja programa može biti pauzirana u zavisnosti od podešavanja u OVR sistemskom fajlu.

Pritisnite "BACK" (Nazad) da zaustavite vreme snimanja.

Pritisnite dugme PLAY za nastavak prikaza programa od trenutka kada je pauziran.

Napomena: Vreme snimanja će se zaustaviti ukoliko promenite kanale, promenite ulazne priključke ili TV bude u režimu pripravnosti dok se nalazi u režimu Vreme snimanja.

Trenutno snimanje

1. Izaberite željeni kanal i pritisnite dugme ● na daljinskom upravljaču da biste započeli snimanje trenutnog prikaza, progresna linija će se prikazati na dnu ekrana.

2. Snimanje se zaustavlja kada pritisnete dugme BACK, a snimljeni sadržaj se automatski čuva na eksternom USB uređaju. **Napomena: Možete da gledate samo kanale sa istom frekvencijom kao program koji se snima. Ukoliko probate da promenite kanal ili dođete do glavnog interfejsa pojavice se poruka sa sadržajem da li želite ili ne da zaustavite snimanje“STOP RECORDING”.** Sistem će prestati da snima ako korisnik menja kanale, Prihvatite ili Prekinite.

Snimanje u standby režimu

Ovaj model ne pruža usluge snimanja tokom režima pripravnosti.

Napomena: Počnite snimanje, zatim pritisnite dugme za paljenje. Prikazaće se poruka koja Vas pita hoćete u režim pripravnosti, da zaustavite ili da poništite.

DTV

DTV EPG (Elektronski programski vodič)

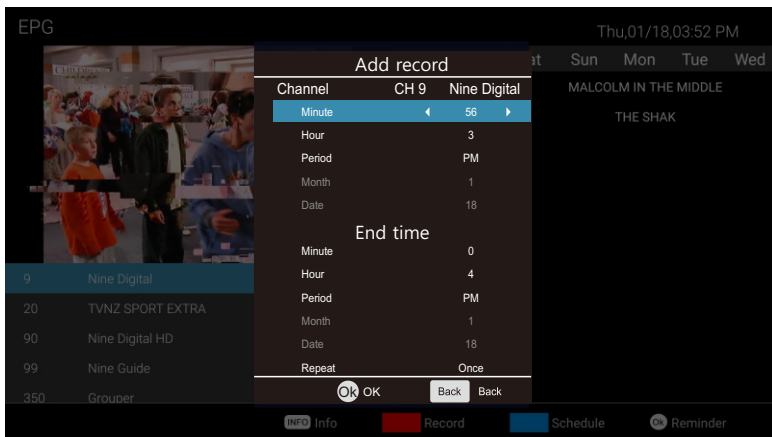

U režimu DTV, pritisnite dugme "VODIČ" za ulazak u Elektronski Programski Vodič. U meniju Vodič, pritisnite crveno dugme da SNIMITE podešavanja, dozvoljavajući da se unesu promene pre nego što pritisnete OK da odredite vreme snimanja.

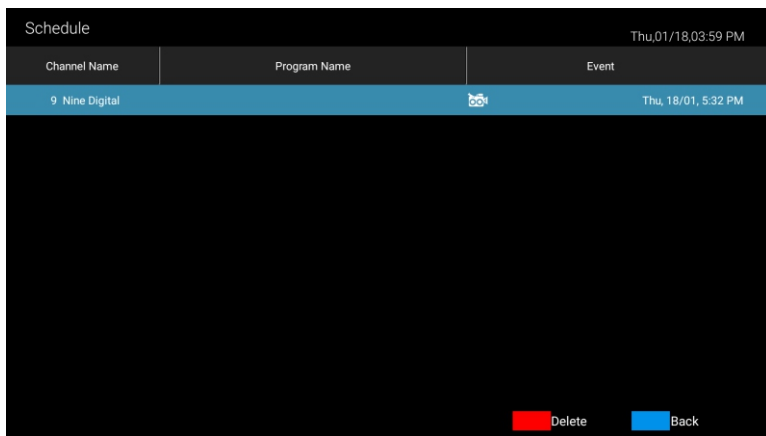

U meniju Vodič, pritisnite dugme "OK" za opciju "Podsetnik za podešavanja". Napomena: Pritisnite dugme ◀/▶ za podešavanje vremena, pritisnite dugme OK da sačuvate podešavanja.

Screen Shot

Možete snimiti trenutnu sliku na ekranu pritiskom na žuto dugme držeći duže od 1 sekunde, i automatski će se prikazati pregled slike da proverite da li ste uspeli. Sledeća slika može vam koristiti kao primer.

Podeli (Share)

Kada pregledate snimljenu sliku, možete da pritisnete dugme OK ili da izaberete klikom na miša hoćete li da je podelite putem email-a, bluetooth-a, sa Vašim prijateljem sa facebook-a, twitter-a itd. Pogledajte sliku.

Napomena: Ovaj režim ne podržava bluetooth.

REŠAVANJE PROBLEMA

Ukoliko imate problem proverite kontra mere za svaki od simptoma koji su navedeni ispod. Navedeni simptomi mogu biti izazvani nepravilnim podešavanjem pre nego stvarnom neispravnošću uređaja. Ukoliko problem potraje, kontaktirajte Korisnički centar, pogledajte poslednju stranu za više detalja.

Simptomi	Moguća rešenja
Nema napajanja	Molimo proverite da je kabl za napajanje uključen i da je strujna utičnica ispravna. Isključite kabl za napajanje i uključite ga ponovo nakon 60 sekundi i ponovo startujte TV.
Nema slike	Molimo proverite antensku konekciju. Možda postoje smetnje kod same stanice, molimo Vas promenite stanicu. Molimo Vas podesite podešavanja kontrasta i osvetljenosti.
Slika je dobra ali nema zvuka	Molimo pojačajte glasnoću zvuka. Molimo proverite da li se TV nalazi u režimu bez zvuka, pritisnite dugme MUTE na daljinskom upravljaču. Molimo proverite podešavanja zvuka. Ukoliko koristite eksterne uređaje, proverite da glasnoća zvuka na njima nije isključena ili utišana. Ukoliko koristite AVI ili komponentne ulaze, molimo uverite se da su kablovi dobro prikačeni i da nisu labavo spojeni. Ako koristite DVI - HDMI kabl, neophodan je poseban audio kabl. Uverite se da nije priključen priključak od slušalica.
Dobar zvuk ali je slika loša ili nedostaje	Molimo proverite antensku konekciju i stanje antene. Ukoliko koristite komponentni ulaz molimo da proverite komponentne konekcije, neispravne ili labave konekcije mogu izazvati probleme sa bojom ili nedostatak slike na ekranu.
Nema odgovora na daljinski upravljač	Baterije daljinskog upravljača su možda istrošene, ukoliko je potrebno, molimo zamenite baterije. Očistite sočivo daljinskog upravljača. Udaljenost između OLED TV-a i daljinskog upravljača treba da bude do 8m, u okviru preporučenog ugla i bez prepreka.
Slika trepti preko celog ekrana u VGA režimu	Vrednost vertikalnog podešavanja (V-HEIGHT) može biti podešena tako da je previsoka, restartujte kompjuter i uđite u bezbedan način, tada podesite parametre monitora na pravilne vrednosti u skladu sa opisom podešavanja.
Horizontalne linije u VGA režimu	Faza uzorka može biti pomerena, podesite fazu u skladu sa pozicijom slike.
Tačke u boji su prisutne na ekranu	Iako je OLED ekran napravljen korišćenjem tehnologije visoke preciznosti i 99.99% ili više piksel je funkcionalno, crne ili svetle (crvene, plave ili zelene) tačke se mogu stalno pojavljivati na OLED ekranu. To je strukturalno svojstvo OLED ekrana i ne predstavlja kvar.
Slika se prekida	Držite TV dalje od bučnih elektronskih izvora poput automobila, fenova za kosu, zavarivača, i sve opcione opreme. Električna atmosferska interferencija poput lokalnih ili udaljenih oluja sa grmljavinom može izazvati prekidanja slike. Kada postavljate opcionu opremu ostavite prostor između opcione opreme i TV-a. Proverite antenu i povezivanje. Držite antenu dalje od strujnih i ulaznih/izlaznih kablova.

Nakon automatskog podešavanja su prisutni samo neki od kanala	Proverite da li je Vaša oblast pokrivena digitalnim video prenosom. Pokušajte ponovno podešavanje ili manuelno podešavanje nedostajućih kanala. Proverite da li koristite ispravan tip antene.
Nemoguće je odabrati kanal	Proverite da li je kanal blokiran u podešavanjima glavnog menija.
USB ne funkcioniše	Molimo proverite da li su spojeni USB kabl i napojni kabl. Hard disk nije formatiran. Molimo proverite da li je USB disk kompatibilan i da li su multimedijalni formati podržani.
Slika je iskrivljena, u velikim kockama, malim kockama, tačkice, pikselizacija, itd	Kompresija video sadržaja može uzrokovati distorziju posebno na sadržajima koji se brzo kreću poput sporta i akcionih filmova.
Buka dopire iz zvučnika	Proverite konekcije kablova, proverite da video kabl nije povezan na audio ulaz. Slab signal može izazvati distorziju zvuka.
TV se gasi automatski	Proverite da li je uključen tajmer za automatsko gašenje u meniju za podešavanja. Možda je aktivirana opcija Sleep Timer. Ukoliko nema signala 10 minuta nakon uključjenja, TV će se ugasi. Ukoliko je Tv povezan sa PC-jem, proverite podešavanja PC-ja. Uverite se da je kabl za napajanje ispravno priključen na zidnu utičnicu i televizor.
TV se pali automatski	Proverite da li su uključene funkcije automatskog paljenja (On timer).
Slika se ne prikazuje na celom ekranu	Crne trake sa svake strane će se prikazati na HD kanalima kada prikazuje SD sadržaj (4:3). Crne trake na vrhu i dnu će se prikazati na filmovima koji imaju drugačiji razmer prikaza u odnosu na Vaš TV. Prilagodite veličinu slike na vašem eksternom uređaju ili uključite opciju celi ekran na Vašem TV-u.

UPOZORENJE

Nikada nemojte postavljati televizor na nestabilnu podlogu. Televizor može da padne, uzrokujući ozbiljne telesne povrede ili smrt. Mnoge povrede, naročito kod dece, mogu da se izbegnu zahvaljujući jednostavnim merama bezbednosti kao što su:

- Koristite nameštaj ili postolja koje preporučuje proizvođač Tv-a.
- Koristite nameštaj koji bezbedno može držati Tv.
- Proverite da Tv ne prelazi ivice nameštaja na kome je postavljen.
- Nemojte postavljati TV na visoki nameštaj (na primer ormare ili police za knjige) a da ne učvrstite i nameštaj i TV za odgovarajuću potporu.
- Nemojte postavljati tkanine ili druge materijale između TV-a i nameštaja na kome je postavljen.
- Objasnite deci opasnosti koje mogu nastati ukoliko bi se popeli na nameštaj da bi dohvatili TV ili njegove dugmiče.

Ukoliko želite da zadržite ili premestite vaš stari TV, treba da se držite navedenih mera bezbednosti.

Utikač za električno napajanje se koristi za isključivanje televizora, tako da mora biti uvek lako dostupan.

SPECIFIKACIJE

Model	OLED 55ADJ798B	
Veličina ekrana	55" Diagonal (max.)	
Rezolucija OLED panela	3840X2160	
Jačina izlaza zvuka	≥5WX2	
Napajanje	220-240V~, 50/60Hz	
Sistem TV prijema	Digitarni: DVB-T/T2, DVB-C, DVB-S/S2 Analogni: PAL: BG, I, DK, SECAM: BG, D/K	
Opseg frekvencije	Analogni: Antena: 46.25MHz-855.25MHz Digitalni : DVB-T/T2: 5-12,21-69 DVB-C: 113MHz-898MHz DVB-S/S2: 950MHz-2150MHz	
Video ulaz	PAL/NTSC/SECAM	
Potrošnja el. energije	330W	
Potrošnja u Standby režimu	≤0.5W	
Impedansa antenskog ulaza	75 ohms	
Napajanje daljinskog upravljača	DC 3V (Dve AAA baterije)	
Dimenzije (LxWxH)	TV sa postoljem	1306x231x771mm
	TV bez postolja	1230x41x727mm
Težina (Neto težina)	TV sa postoljem	16.6Kg
	TV bez postolja	15.5Kg
Temperatura radnog okruženja	0°C-40°C	

NAPOMENA:

- Dizajn i specifikacije podložne su promenama bez ikakvog obaveštenja
- Date su približne vrednosti težine i dimenzije uređaja

PODRŽANI SIGNALI

Ulaz	Režim
DTV	Digital: DVB-T/T2, DVB-C, DVB-S/S2
ATV	PAL BG I DK
	SECAM BG DK
CVBS	PAL/NTSC/SECAM

Ulaz	Rezolucija		Vertikalna Frekvencija
PC/VGA	VGA	640x480	60Hz
	SVGA	800X600	60Hz
	XGA	1024X768	60Hz
		1280X1024	60Hz
	SXGA	1360X768	60Hz
		1920X1080	60Hz

Ulaz	Rezolucija	Vertikalna Frekvencija
Komponenta	480i	60Hz
	480p	60Hz
	576i	50Hz
	576p	50Hz
	720p	50Hz/60Hz
	1080i	50Hz/60Hz
	1080p	50Hz/60Hz
	480p	60Hz
HDMI	576p	50Hz
	720p	50Hz/60Hz
	1080i	50Hz/60Hz
	1080p	50Hz/60Hz
	3840x2160	24Hz/25Hz/30Hz/60Hz

Ovaj TV ima ugrađen digitalni medija plejer. On može da reprodukuje sadržaj sa uređaja koji podržavaju USB 1.1/2.0, uključujući flash disk, USB hard disk i digitalnu kameru. On podržava funkcije kao što su: Prikaži sliku, Reprodukuj muzičke datoteke, Reprodukuj video datoteke.

Napomena: Molimo nemojte da uklanjate kabl tokom prenosa podataka. To može dovesti do oštećenja sistema.

Slika	Kodek	JPEG, PNG, BMP
Muzika	Audio kodek	MP-(1/2/3), AAC, AC3
Video	Format	MPG, MPEG, MP4, MKV, 3GPP, AVI, FLV
	Video Kodek	HD/FHD: MPEG-(1/2/4), MVC, H.264, H.265 UHD: H.264, H.265
	Audio Kodek	MP-(1/2/3), AAC, AC3

ODLAGANJE UREĐAJA

Nemojte odlagati ovaj uređaj kao nesortirani otpad. Sakupljanjem takvog otpada mora se rukovati odvojeno, jer je neophodno posebno tretiranje. Centri za reciklažu sada su dostupni svim kupcima gde možete da odložite svoje stare električne proizvode. Kupci mogu da odnesu bilo koju staru električnu opremu u centre za reciklažu na gradskim lokacijama koje vode njihove lokalne uprave. Imajte na umu da će se ovom opremom dalje rukovati tokom procesa reciklaže, pa vas molimo da budete pažljivi kada deponujete svoju opremu. Molimo kontaktirajte lokalnu upravu za detalje o centrima za reciklažu kućnog otpada.





**LET'S LIVE
TOGETHER**