

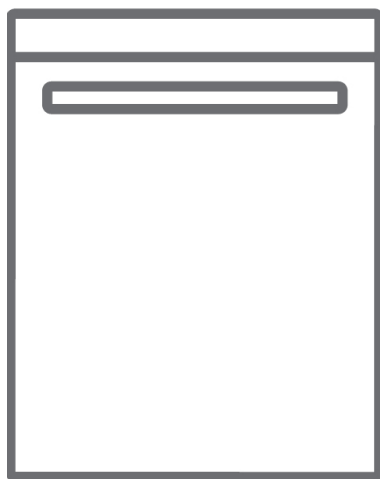

SR Mašina za pranje sudova / Uputstvo za upotrebu







LC13A15Y3D - LCS13A15Y3D

Hvala vam što ste odabrali ovaj proizvod.

Ovaj korisnički priručnik sadrži važne informacije o sigurnosti i upute koje će vam pomoći u radu i održavanju vašeg uređaja.

Odvojite vrijeme da pročitate ovaj korisnički priručnik prije korištenja uređaja i sačuvajte ovu knjigu za buduću upotrebu.

| Ikona | Tip | Značenje |
|--|-----------------------------------|--|
|  | UPOZORENJE | Opasnost od ozbiljnih ozljeda ili smrti |
|  | RIZIK OD ELEKTRIČNOG UDARA | Rizik od opasnog napona |
|  | VATRA | Upozorenje; Opasnost od požara / zapaljivih materijala |
|  | OPREZ | Rizik od ozljeda ili oštećenja imovine |
|  | BITAN | Ispravno funkcionisanje sistema |

SADRŽAJ

| | |
|--|-----------|
| 1 BEZBEDNOSNA UPUTSTVA | 4 |
| 1.1 Opšta bezbednosna upozorenja..... | 4 |
| 1.2 Instalaciona upozorenja..... | 5 |
| 1.3 U toku korišćenja..... | 6 |
| 2 INSTALACIJA..... | 8 |
| 2.1 Pozicioniranje mašine..... | 8 |
| 2.2 Povezivanje sa vodom..... | 8 |
| 2.3 Crevo za ulaz vode..... | 8 |
| 2.4 Crevo za odvod vode..... | 9 |
| 2.5 Električno povezivanje..... | 9 |
| 2.6 Poštavljanje donjeg dela mašine..... | 10 |
| 3 TEHNIČKE SPECIFIKACIJE | 11 |
| 3.1 Opšti izgled..... | 11 |
| 3.2 Tehničke specifikacije..... | 11 |
| 4 PRE KORIŠĆENJA UREĐAJA..... | 13 |
| 4.1 Pripremite mašinu za pranje posuđa za prvu upotrebu..... | 13 |
| 4.2 Korišćenje soli (AKO JE DOSTUPNO)..... | 13 |
| 4.3 Ispunite so (AKO JE DOSTUPNO)..... | 13 |
| 4.4 Traka za testiranje..... | 14 |
| 4.5 Tabela tvrdoće vode..... | 14 |
| 4.6 Sistem omekšavanja vode..... | 14 |
| 4.7 Podešavanje..... | 14 |
| 4.8 Korišćenje deterdženta..... | 14 |
| 4.9 Punjenje deterdženta..... | 15 |
| 4.10 Korišćenje kombinovanih deterdženata..... | 15 |
| 4.11 Korišćenje pomoći pri ispiranju..... | 15 |
| 4.12 Punjenje pomoći pri ispiranju i podešavanje..... | 15 |
| 5 PUNJENJE VAŠE MAŠINE ZA PRANJE SUDOVA..... | 17 |
| 5.1 Preporuke..... | 17 |
| 5.2 Alternativne korpe opterećenja..... | 19 |
| 6 TABELA PROGRAMA | 20 |
| 7 KONTROLNA TABLA | 22 |
| 8 ČIŠĆENJE I ODRŽAVANJE | 25 |
| 8.1 Filteri..... | 25 |
| 8.2 Prskalice..... | 26 |
| 8.3 Odvodna pumpa..... | 26 |
| 9 REŠAVANJE PROBLEMA | 27 |

1 BEZBEDNOSNA UPUTSTVA

1.1 Opšta bezbednosna upozorenja

- Pročitajte ova uputstva pažljivo pre korišćenja ovog uređaja i držite ovo uputstvo za buduće reference.

 Molimo vas da proverite pakovanje mašine pre instalacije i spoljašnju površinu mašine kada pakovanje uklonjeno. Ne rukujte mašinom ako se čini da je oštećena ili da je pakovanje otvoreno.

- Materijali za pakovanje štite vašu mašinu od bilo kakve štete koja može da se pojavi u toku transporta. Materijali za pakovanje su ekološki prihvatljivi jer mogu da se recikliraju. Korišćenje recikliranih materijala smanjuje potrošnju neobrađenih materijala i smanjuje potrošnju vode.

 Ovaj uređaj mogu da koriste deca od 8 godina i starija i osobe sa smanjenim fizičkim, senzornim ili mentalnim mogućnostima ili ona bez iskustva i znanja ako im je pruženo nadgledanje ili instrukcija u vezi sa korišćenjem uređaja na bezbedan način i ako razumeju opasnosti koje postoje. Deca ne treba da se igraju sa uređajem.

 Uklanjanje pakovanja i čuvanja van domašaja dece.

 Držite decu podalje od deterdženata i pomoći za pranje.

 Možda postoji ostatak u mašini nakon pranja. Neka deca budu podalje od mašine kada se otvori.

1.2 Instalaciona upozorenja

- Izaberite odgovarajuće i bezbedno mesto za instaliranje vaše mašine.
- Samo originalni rezervni delovi treba da se koriste sa mašinom.

 Isključite mašinu pre instalacije.

 Vaša mašina mora da se instalira od strane ovlašćenih servisnih zaposlenih. Instalacija od strane nekog drugog ko nije ovlašćeni serviser može da izazove da garancija bude poništena.

 Proverite unutrašnji sistem električnih osigurača i da li su povezani u skladu sa bezbednosnim regulativima.

 Sva električna povezivanja moraju da odgovaraju vrednosti na ploči.

 Postarajte se da mašina ne stoji na električnom dovodu kabla.

 Nikada ne koristite produžni kabl ili više povezivanja na utikač.

 Utičnica treba da bude pristupačna nakon što se mašina instalira.

- Nakon instalacije, prvi put je pokrenite praznu.

 Mašina ne sme da bude uključena u toku pozicioniranja.

 Uvek koristite premazan utikač dostavljen sa vašom mašinom.

 Ako je električni kabl oštećen, treba da ga zameni samo kvalifikovani električar.

- Direktno povežite crevo za ulaz vode na česmu za ulaz vode. Ovaj pritisak od strane slavine treba da bude minimalno 0,03 Mpa i maksimalno 1 Mpa. Ako pritisak pređe 1 MPa, ventil za otpuštanje pritiska mora da se postavi između povezivanja.

1.3 U toku korišćenja

- Ova mašina je za korišćenje u domaćinstvu; ne koristite je za bilo šta drugo. Komercijalno korišćenje će poništiti garanciju.

 Ne stojte, ne sedite niti stavljajte utovar na otvorena vrata mašine za pranje posuđa.

 Koristite samo deterdžente i proizvode za pomoć pri ispiranju

specijalno proizvedeni za mašinu za pranje posuđa. Naša kompanija nije odgovorna za bilo kakvu štetu koja može da se pojavi usled pogrešnog korišćenja.

 Ne pijte vodu sa mašine.

 Usled opasnosti od eksplozije, ne stavljajte nikakva hemijska sredstva kao što su rastvori u mašine pre biranja pranja.



- Proverite platične stavke otporne na toplotu pre njihovog pranja u mašini.

 Samo stavite stvari u mašinu koje odgovaraju pranju u mašini za posuđe i postarajte se da ne prenapunite korpe.



 Ne otvarajte vrata dok mašina radi, vruća voda može da izađe. Bezbednosni uređaj se stara od tome da se mašina zaustavi ako su vrata otvorena.

 Vrata mašine treba da budu otvorena. To može da izazove nesreće.

 Postavite noževe i druge oštre objekte u korpu za escajg u poziciju oštrice na dole.

  Za modele sa automatskim sistemom zatvaranja vrata, kada je opcija čuvaja energije aktivna, vrata će se otvoriti na kraju programa. Da biste sprečili štetu nad vašom mašinom za posuđe, ne pokušavajte da zatvorite vrata jedan minut nakon što se otvori. Za efektivno sušenje, držite vrata otvorena 30 minuta nakon što se program završi. Ne stajete ispred vrata nakon što se signal za automatsko otvaranje čuje.



 U slučaju greške, opravku treba da izvrši samo ovlašćena servisna kompanija, u suprotnom garancija neće važiti.

  Pre popravke, mašina će se isključiti iz glavnih utikača. Ne povlačite kabl da isključite mašinu. Isključite slavinu za vodu.

 Rad pri manjem naponu izazvaće pad u nivoima učinka.

 Zarad bezbednosti, isključite utičnicu jednom kada se program završi.

 Da biste izbegli strujni udar, ne isključujte mašinu mokrim rukama.

  Isključite utičnicu da isključite mašinu iz glavnih kablova, nikada ne vucite kabl.

2 INSTALACIJA

2.1 Pozicioniranje mašine

Kada pozicionirate mašinu, postavite je u područje gde posuđe može lako da se utovari i istovari. Ne stavljajte mašinu na područje gde ambijentalna temperatura pada ispod 0 °C.

Pročitajte sva upozorenja koja se nalaze na pakovanju pre uklanjanja pakovanja i pozicioniranja mašine.

Pozicionirajte mašinu u blizini česme ili drenaže. Uzmite u obzir da povezivanja neće biti promenjena kada je mašina u poziciji.

Ne hvatajte mašinu za vrata ili ploču.

Ostavite dovoljno prostora oko mašine da dozvolite lakše kretanje kada se čisti.

 Postarajte se da ulaz vode i creva za izlaz nisu spljoštena ili zaglavljena i da mašina ne stoji na električnom kablju dok se pozicionira.

Prilagodite nogare tako da mašina bude ravna i u ravnoteži. Mašina treba da se stavi na ravnu podlogu, u suprotnom će biti nestabilna a vrata mašine se neće pravilno zatvoriti.

2.2 Povezivanje sa vodom

Preporučujemo da postavite filter na dovod izlaza vode kako biste sprečili štetu nad mašinom usled zagađivanja (pesak, rđa, itd.) sa spoljašnjih cevi. Ovo će takođe pomoći pri sprečavanju žutosti i formiranja naslaga nakon pranja.

Pogledajte štampani deo na crevu za ulaz vode!

Ako su modeli obeležili sa 25 °, temperatura vode može da bude maks. 25 °C (hladna

voda).

Za sve druge modele:

Preferira se hladna voda; vruća voda maks. temperatura 60 °C.

2.3 Crevo za ulaz vode





 **UPOZORENJE:** Ako je dostavljen novi ulaz creva za vodu sa vašom mašinom, ne koristite staro crevo mašine.

 **UPOZORENJE:** Pustite vodu kroz novo crevo pre povezivanja.

 **UPOZORENJE:** Direktno povežite crevo za ulaz vode na česmu za ulaz vode. Ovaj pritisak od strane slavine treba da bude minimalno 0,03 Mpa i maksimalno 1 Mpa. Ako pritisak pređe 1 MPa, ventil za otpuštanje pritiska mora da se postavi između povezivanja.

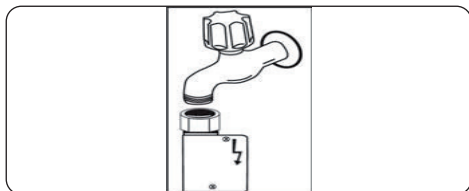
 **UPOZORENJE:** Nakon što su povezivanja načinjena, skroz uključite česmu i proverite da li voda curi. Uvek isključite česmu za ulaz vode nakon što se program pranja završi.



 Aquastop crevo za vodu je dostupno sa nekim modelima. Ne oštećujte ga niti dozvolite da postane uvijen ili zavijen.

2.4 Crevo za odvod vode

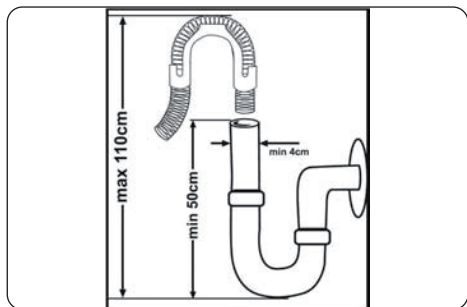

Povežite crevo za drenažu vode direktno na rupu za drenažu vode ili na izlaz slavine lavabo. Ovo povezivanje treba da bude minimalno 50 cm i maksimalno 110 cm od poda do mašine za pranje posuđa.



VAŽNO: Stvari se neće pravilno orpati ako je cev za odliv duža od 4 m.

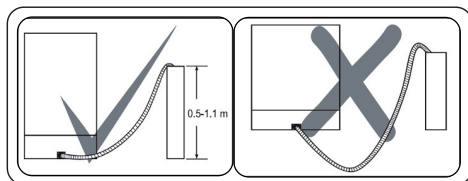

2.5 Električno povezivanje



UPOZORENJE: Vaša mašina je podešena da radi na 220-240 V. Ako je glavni napon na vašoj lokaciji 110 V, povežite transformator za 110/220 V i 3000 W između električnog povezivanja.



! Povežite proizvod na uzemljen izvod zaštićen osiguračem koji poštuje vrednosti u tabeli „Tehničke specifikacije“.



! Uzemljen utičnik mašine mora da bude povezan na uzemljen izlaz dostavljen od strane odgovarajućeg napona i struje.



! U nedostatku instalacije uzemljenja, ovlašćeni električar će izvršiti instalaciju uzemljenja.

U slučaju korišćenja bez instalacije uzemljenja, nećemo odgovarati za bilo kakav gubitak pri upotrebi koji može da se pojavi.



! Utikač ovog uređaja može da sadrži 13 A osigurač u zavisnosti od ciljne zemlje. (Na primer, Velika Britanija, Saudijska Arabija)

2.6 Postavljanje donjeg dela mašine

Ako želite da stavite svoju mašinu ispod lavaboa, mora postojati dovoljno mesta za to a kanalizacione cevi moraju za to da odgovaraju (1). Ako mesto ispod lavaboa odgovara stavljanju mašine, uklonite radni deo kao što je prikazano na slici (2).

! **UPOZORENJE:** Gornji deo, pod kojim stoji mašina, mora da bude stabilan kako bi se sprečila neravnoteža. Gornji panel mašine za pranje posuđa mora da se ukloni da bi mašina stala ispod gornjeg dela.

Da biste uklonili gornji panel, uklonite šrafove koji ga drže, a koji se nalaze na bočnoj strani mašine. Zatim, gurnite ploču 1 cm sa prednjeg ka zadnjem delu i podignite je. Prilagodite nogare mašine u skladu sa nagibom poda (3).

Postavite mašinu gurajući je ispod radnog dela vodeći računa da ne savijete creva (4).

! **UPOZORENJE:** Nakon uklanjanja gornje ploče vaše mašine za pranje posuđa, mašina treba da se postavi na mesto sa dimenzijama prikazanim na slici ispod.

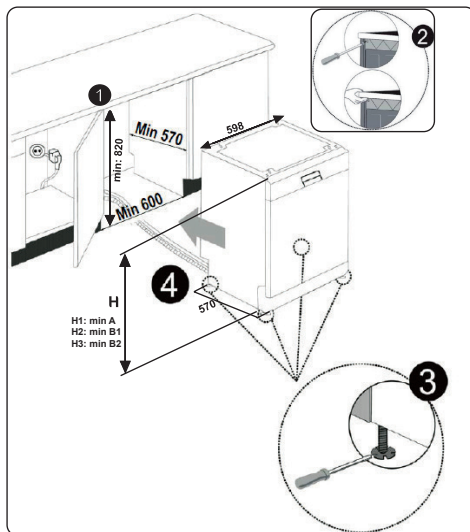

| | A | B | |
|--------------------------|---------------|----------------|----------------|
| | Svi Proizvodi | B ₁ | B ₂ |
| Visina proizvoda (±2 mm) | 820 mm | 830 mm | 835 mm |

A: Ako nema filca na vrhu proizvod; treba uzeti u obzir visinu ovog proizvoda.

B1: Ako postoji fil na vrhu proizvoda sa 2-om korpom; treba uzeti u obzir visinu ovog proizvoda.

B2: Ako postoji fil na vrhu proizvoda sa 3-om korpom; treba uzeti u obzir visinu ovog proizvoda.

3 TEHNIČKE SPECIFIKACIJE

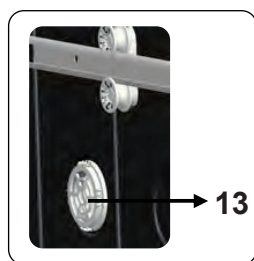
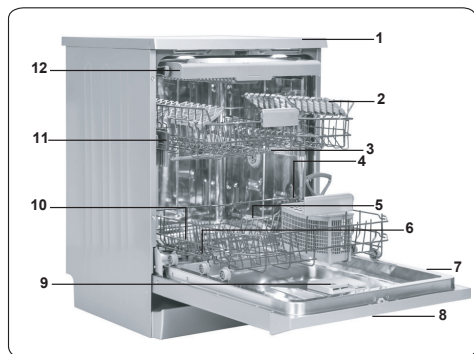

3.1 Opšti izgled

1. Radna površina
2. Gornja korpa sa policama
3. Gornja prskalica
4. Donja korpa
5. Donja prskalica
6. Filteri
7. Nazivna pločica
8. Kontrolna tabla
9. Dozator deterdženta i sredstva za ispiranje
10. Korpa za pribor za jelo
11. Dozator soli
12. Zasun gornje korpe
13. aktivna jedinica za sušenje: Ovaj sistem obezbeđuje bolje performanse sušenja vašeg posuđa.

3.2 Tehničke specifikacije

| | |
|---------------------------|--|
| Kapacitet | Podešavanja za 13 mesta |
| Dimenzije | |
| Visina | 850 (mm) |
| Širina | 598 (mm) |
| Dubina | 598 (mm) |
| Neto težina | 43,1 kg |
| Radni napon / frekvencija | 220-240V 50 Hz |
| Ukupna struja | 10(A) |
| Ukupno napajanje | 1900(W) |
| Dovod vodenog pritiska | Maksimalno: 1 (Mpa) minimalno: 0,03 (Mpa) |

RECIKLIRANJE

- Neki odeljci mašine i pakovanja sastoje se od recikliranih materijala.
- Plastika je obeležena internacionalnim skraćenicama: (>PE<, >PP<, itd.)
- Delovi od kartona sastoje se od recikliranog papira. Mogu da se stave u kontejnere za otpadni papir za recikliranje.
- Materijal nije odgovarajući za otpad u kući i mora da se ukloni pri recikliranim centrima.
- Kontaktirajte odgovarajući centar za recikliranje da biste dobili informacije o uklanjanju različitih materijala.

PAKOVANJE I OKOLINA

- Pakovanje materijala štite mašinu od štete do koje može doći u toku transporta. Materijali za pakovanje su ekološki prihvatljivi jer mogu da se recikliraju. Korišćenje recikliranog materijala smanjuje potrošnju neobradivog materijala i zato smanjuje proizvodnju otpadnog.

CE Deklaracija o usaglašenosti

Izjavljujemo da su naši proizvodi u saglasnosti sa Evropskim direktivama, odlukama i propisima i da se poštuju zahtevi navedeni u standardima.

Uklanjanje vaše stare mašine



Simbol na proizvodu ili na njegovom pakovanju naznačava da ovaj proizvod možda neće biti tretiran kao otpad iz domaćinstva. Umesto toga će se predati primenljivoj tački za preuzimanje zarad

recikliranja električne i elektronske opreme. Starajući se da ovaj proizvod bude pravilno uklonjen, pomoćićete da se spreče potencijalne negativne posledice za okruženje i ljudsko zdravlje, što može u suprotnom da izazove nepravilno uklanjanje otpada ovog proizvoda. Za detaljnije informacije o recikliranju ovog proizvoda, molimo vas da kontaktirajte vašu lokalnu gradsku kancelariju, uslugu otklanjanja vašeg otpada iz domaćinstva ili prodavnicu gde ste kupili proizvod.

4 PRE KORIŠĆENJA UREĐAJA

4.1 Pripremite mašinu za pranje posuđa za prvu upotrebu

- Proverite da li specifikacije za struju i dovod vode odgovaraju vrednostima koje su navedene od strane instrukcija za instalaciju za mašinu.
- Uklonite sve materijale za pakovanje unutar mašine.
- Podesite nivo omekšivača za vodu.
- Napunite odeljak za pomoć pri ispiranju.

4.2 Korišćenje soli (AKO JE DOSTUPNO)

Za dobru funkciju pranja, mašina za pranje posuđa treba da ima mekanu, takozvanu manje kalcifikovanu vodu. U suprotnom, ostaci od belog kreča će ostati na posuđu i unutrašnjoj opremi. Ovo će negativno uticati na pranje mašine, sušenje i učinak sijanja. Kada voda teče kroz sistem za omekšavanje, joni koji formiraju tvrdoću uklonjeni su iz vode i voda dolazi do mekoće potrebne za postizanje najboljih rezultata pranja. U zavisnosti od nivoa tvrdoće tekuće vode, ovi joni koji stvrdnu vodu brzo se nagomilavaju unutar sistema za omekšavanje. Zato, sistem omekšivača mora da se obnovi kako bi rukovao sa istim učinkom u toku sledećeg pranja. Zbog ovoga, koristi se so za mašinu za posuđe.

Mašina može da koristi samo specijalnu so za mašinu za pranje posuđa da omekša vodu. Ne koristite male granule ili so u obliku praha koji mogu lako da se rastvore. Korišćenje bilo kojeg drugog tipa soli može da ošteti vašu mašinu.

4.3 Ispunite so (AKO JE DOSTUPNO)

Da biste dodali so, otvorite poklopac odeljka za so tako što ćete ga okrenute u smeru kazaljke na satu. **(1)** **(2)** Pri prvoj upotrebi, napunite odeljak sa 1 kg soli i vodom **(3)** dok skoro ne pretekne. Ako je dostupno, korišćenjem levka **(4)** će to biti lakše. Ponovo postavite poklopac i zatvorite ga. Nakon svakog 20-30-og pranja, dodajte so u mašinu dok se ne napuni (oko 1 kg).

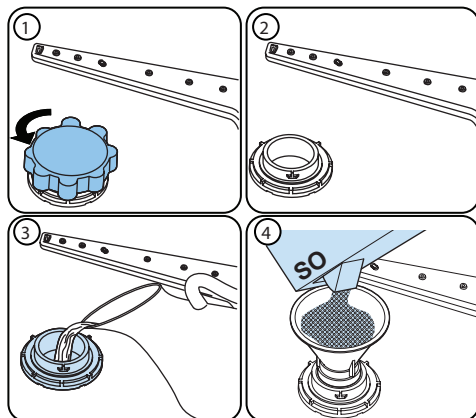











Samo dodajte vodu u odeljak za so pri prvoj upotrebi.

Koristite so za omekšavanje naročito proizvedenu za korišćenje u mašinama za pranje posuđa.

Kada pokrenete mašinu za pranje posuđa, odeljak za so je napunjen vodom, zato stavite so za omekšavanje pre pokretanja mašine.

Ako je so za omekšavanje pretekao i odmah ne uključite mašinu, pokrenite kratak program pranja da zaštitite mašinu od korozije.

4.4 Traka za testiranje

| | Pustite da voda curi kroz slavinu (1 min.) | Držite traku u vodi (1 sek.) | Protresite traku. | Sačekajte (1 min.) | Podesite najtvrdi nivo vaše mašine. |
|--|---|---|---|---|--|
|  |  |  |  |  | 1  2  3  4  5  6  |

NAPOMENA: Nivo je podešen na 3 kao podrazumevano. Ako je voda iz bunara ili je tvrdoća nivoa iznad 90 dF, preporučujemo da koristite filter i uređaje za umekšavanje.

4.5 Tabela tvrdoće vode

| Nivo | Nemački dH | Francuski dF | Britanski dE | Indikator |
|------|------------|--------------|--------------|---------------------------------------|
| 1 | 0-5 | 0-9 | 0-6 | LED za pranje je uključen. |
| 2 | 6-11 | 10-20 | 7-14 | LED za sušenje je uključen. |
| 3 | 12-17 | 21-30 | 15-21 | Dugme kraja je uključeno. |
| 4 | 18-22 | 31-40 | 22-28 | LED za pranje i sušenje je uključeno. |
| 5 | 23-34 | 41-60 | 29-42 | LED za pranje i kraj su uključeni. |
| 6 | 35-50 | 61-90 | 43-63 | LED za sušenje i kraj su uključeni |

4.6 Sistem omekšavanja vode

Mašina za pranje posuđa je opremljena sa omekšivačem za vodu koji smanjuje tvrdoću glavnog dovoda vode. Da biste otkrili nivo tvrdoće vode sa česme, kontaktirajte svoj vodovod ili koristite test traku (ako je dostupna).

4.7 Podešavanje

- Uključite mašinu pritiskajući dugme Uključeno/Isključeno.
- Pritisnite dugme na gore najmanje 3" odmah nakon što se mašina uključi.
- Otpustite dugme na gore kada sva led svetla trepere jednom. Poslednji nivo podešavanja se vidi.
- Pritisnite dugme na gore ili dole da povećate ili smanjite nivo tvrdoće.
- Isključite mašinu da sačuvate podešavanje.

4.8 Korišćenje deterdženta

Koristite samo deterdžente naročito napravljene za mašine za pranje posuđa u kući. Čuvajte svoje deterdžent na hladnim, suvim mestima van dodira dece.

Dodajte pravilan deterdžent za izabran program da biste se postarali da imate najbolji učinak. Količina deterdženta koja je potreba zavisi od ciklusa, veličine utovara i nivoa soli za posuđe.

Ne punite deterdžent u odeljak za deterdžent više nego što je neophodno; u suprotnom možete da vidite bele linije ili plave linije na staklu ili posudu i može da izazove koroziju stakla. Neprekidno korišćenje previše deterdženta može da izazove štetu nad mašinom.

Korišćenje malih deterdženata može da dovede do lakog čišćenja i možete da vidite bele fleke u tvrdj vodi.

Pogledajte uputstva proizvođača za deterdžente za više informacija.

4.9 Punjenje deterdženta

Gurnite bravicu da otvorite kutijicu i ulijte deterdžent.

Zatvorite poklopac i pritisnite ga dok ne legne na mesto. Kutijica treba da se ponovo napuni baš pre početka svakog programa. Ako je posuđe jako prljavo, postavite dodatni deterdžent u pred pranje komore za deterdžent.

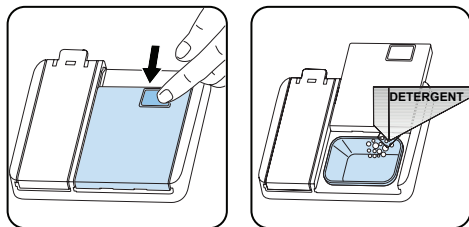

4.10 Korišćenje kombinovanih deterdženata

Ovi proizvodi treba da se koriste u skladu sa uputstvima proizvođača.

Nikada ne stavljajte deterdžente u unutrašnji odeljak ili kutiju za escajg.

Kombinovani deterdženti sadrže ne samo deterdžente ali i pomoć pri pranju, supstance zamene za so i dodatne komponente u zavisnosti od kombinacije.

Preporučujemo da ne koristite kombinovani deterdžent u kratkim programima. Molimo vas da koristite deterdžente u prahu umesto toga. Ako naiđete na probleme kada koristite kombinovane deterdžente, molimo vas da kontaktirate proizvođača deterdženta.

Kada prestanete koristiti kombinovane deterdžente, postarajte se da tvrdoća vode i podešavanje pomoći pri ispiranju budu podešeni na pravilan nivo.

4.11 Korišćenje pomoći pri ispiranju

Pomoć pri ispiranju pomaže da se posuđe osuši bez mrlja i zamršenosti. Pomoć pri ispiranju je potrebna za escajg bez mrlja i čiste čaše. Pomoć pri ispiranju se automatski pušta u toku faze vrelrog ispiranja. Ako podešavanje doze pomoći pri ispiranju budu podešene na prenisko, bele mrlje ostaju na posudu i posuđe se ne suši i ne pere se.

Ako doza pomoći pri ispiranju bude podešena na previše visoko, možete da bidite plave trake na staklu ili posudu.

4.12 Punjenje pomoći pri ispiranju i podešavanje

Da biste popunili odeljak pomoći pri ispiranju, otvorite poklopac odeljka pomoći pri ispiranju. Ispunite odeljak sa pomoći pri ispiranju na nivo MAKSA a zatim zatvorite poklopac. Postarajte se da ne prelijete odeljke pomoći pri ispiranju i obrišite bilo šta što se prospe.

Da biste promenili nivo pomoći pri ispiranju, sledite korake ispod pre nego što uključite mašinu:

- Uključite mašinu pritiskajući dugme Uključeno/Isključeno.
- Pritisnite dugme na gore najmanje 5 sekundi odmah nakon što se mašina uključi.
- Pritisnite dugme na gore kada sva led svetla trepere dva puta. Poslednji nivo podešavanja se vidi.
- Pritisnite dugme na gore ili dole da povećate ili smanjite nivo tvrdoće.
- Isključite mašinu da sačuvate podešavanje.

Fabričko podešavanje je „4“.

Ako se posuđe ne suši pravilno ili je mestimično, povećajte nivo. Ako se pojave plave fleke na vašem posudu, smanjite nivo.

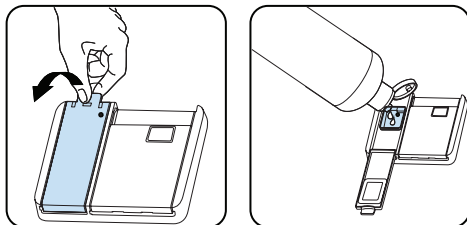

| Nivo | Doza posvetljivača | Indikator |
|-------------|------------------------------------|---------------------------------------|
| 1 | Pomoć pri ispiranju nije uklonjena | LED za pranje je uključen. |
| 2 | 1 doza je uklonjena | LED za sušenje je uključen. |
| 3 | 2 doze su uklonjene | LED za kraj je uključen. |
| 4 | 3 doze su uklonjene | LED za pranje i sušenje je uključeno. |
| 5 | 4 doze su uklonjene | LED za pranje i kraj su uključeni. |

5. PUNJENJE VAŠE MAŠINE ZA PRANJE SUDOVA

Da biste postigli najbolje rezultate, sledite ovu uputstvo za punjenje.

Ako punite mašinu za pranje sudova u domaćinstvu do kapaciteta koji je proizvođač odredio doprineće uštedi energije i vode.

Ručno prethodno ispiranje posuđa dovodi do povećane potrošnje vode i energije i ne preporučuje se. U gornju korpu možete staviti šolje, čaše, pribor za jelo, male tanjire, činije itd. Ne naslanjajte duge čaše jednu na drugu ili mogu biti nestabilne i oštetiti se.

Kada postavljate duge staklene čaše i čašice, naslonite ih na ivicu korpe ili stalak, a ne na druge predmete.

Stavite sve posude kao što su šolje, čaše i lonci u mašinu za sudove sa otvorom okrenutim prema dole, inače se voda može sakupljati na predmetima.

Ako u mašini postoji korpa za pribor za jelo, preporučuje se da je koristite kako biste postigli najbolje rezultate. Stavite sve velike (lonce, tave, poklopce, tanjire, činije itd.) I veoma prljave sudove na donji stalak.

Posuđe i pribor za jelo ne treba postavljati jedan iznad drugog.

 **UPOZORENJE:** Pazite da ne ometate rotaciju prskalica.

 **UPOZORENJE:** Pazite da nakon što napunite posuđe ne sprečite otvaranje posude za deterđent.

5.1 Preporuke

Pre stavljanja posuđa u mašinu uklonite grube ostatke sa posuđa. Uključite mašinu punim kapacitetom.

 Nemojte preopteretiti fioke i ne stavljajte posuđe u pogrešnu korpu.

 **UPOZORENJE:** Da biste izbegli eventualne povrede, postavite noževe s dugim drškom i oštrim šiljcima sa vrhom okrenutim prema dole ili vodoravno na korpe.

Gornja košara

Podešavanje visine

Okrenite graničnike za šine, na krajevima šina, na strane da ih otvorite (kao što je prikazano na slici ispod), zatim izvucite i uklonite korpu. Promenite položaj točkova, a zatim vratite korpu na šinu, pazeći da zatvorite držače za šine. Kada je gornja korpa u višem položaju, veliki predmeti kao što su tiganje mogu se staviti na donju korpu.

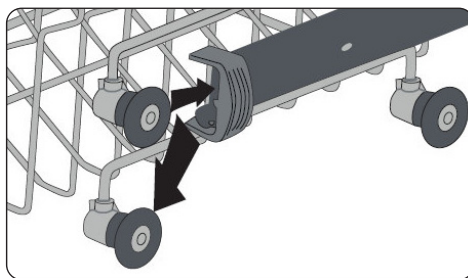
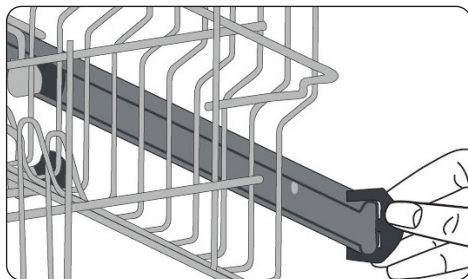

Žica za prilagođavanje visine (peg tip)

Žice za prilagođavanje visine omogućavaju čašama i šoljama da se stave na ili ispod žica. Žice mogu da se prilagode na 2 različite visine. Escajt i dodaci takođe mogu da se stave na žice horizontalno.

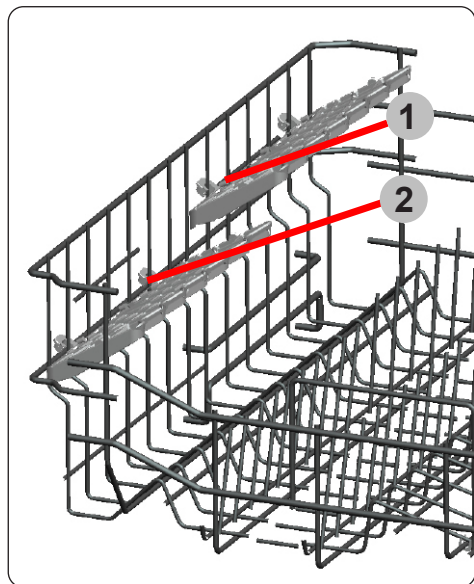

Gornja korpa

Fiksirana žica

Gornje žice korpe imaju dve pozicije: otvorena (a) i zatvorena (b). Možete da stavite šolje na šice da bi se oprale. Takođe možete da stavite duge viljuške, noževe i

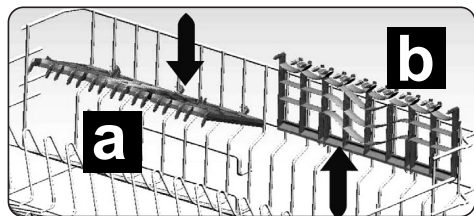

Gornja korpa za pribor za jelo

Gornja korpa za pribor za jelo je dizajnirana za postavljanje velikog i malog pribora za jelo i posuđe.



UPOZORENJE: Noževi i drugi oštri predmeti moraju se postaviti horizontalno u korpu za pribor za jelo.

5.2 Alternativne korpe opterećenja

Donja korpa

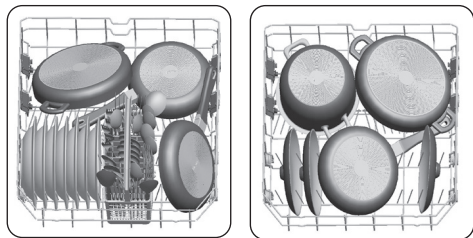

Gornja korpa

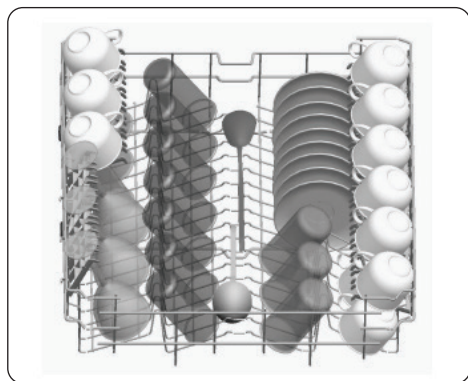

Nepravilna opterećenja

Nepravilno punjenje može uzrokovati loše performanse pranja i sušenja. Molimo pridržavajte se preporuka proizvođača za dobre performanse.

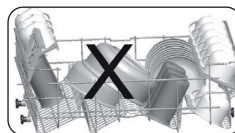
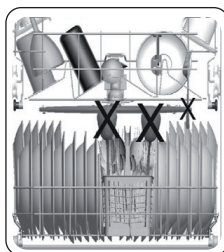
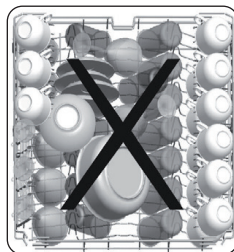

Neprikladni predmeti za pranje posuđa

- Pepeo od cigareta, ostaci svijeća, poliranje, boje, hemijske supstance, materijali od legura željeza.
- Vilice, žlice i noževi s drškama od drveta, kostiju, slonovače ili sedefa; lijepljeni predmeti, predmeti zaprljani abrazivnim, kiselim ili baznim hemikalijama.
- Plastika osjetljiva na temperaturu, bakrene ili presvučene posude.
- Aluminijski i srebrni predmeti.
- Neke delikatne čaše, ukrasni printani porculani; neki kristalni predmeti, priljepljeni pribor za jelo, čaše od olovnog kristala, daske za rezanje, predmeti od sintetičkih vlakana.
- Upijajući predmeti kao što su sušeri ili kuhinjski tepisi.



VAŽNO: U budućnosti kupujte posuđe koje se može prati u mašini za sudove.

Važna napomena za laboratorije za ispitivanje

Za detaljne informacije potrebne za ispitivanja prema EN normama i meku kopiju priručnika, pošaljite naziv modela i serijski broj na sljedeću adresu: dishwasher@standardtest.info

6 TABELA PROGRAMA

| | P1 | P2 | P3 | P4 | P5 | P6 |
|--|---|--|---|---|----------------------------------|--|
| Naziv programa: | Prepranje | Brzo 30 140°C | Eko | Super 50 65°C | Intenzivni 65°C | Higijenski 70°C |
| Vrsta ostataka: | Odgovara za ispiranje sudova koje planirate da perete kasnije | Odgovara za manje priljave sudove i brzo pranje. | Standardni program za svakodnevno normalno završeno posuđe sa smanjenom potrošnjom energije i vode. | Odgovara za normalno prljave dnevno korišćene sudove brzim programom. | Odgovara za veoma prljave sudove | Odgovara za veoma prljave sudove za koje je neophodno higijensko pranje. |
| Nivo zaprljanosti: | Malo | Malo | Srednje | Srednje | Mnogo | Mnogo |
| "Količina deterženja: A: 25 cm3 B: 15 cm3" | - | A | A | A | A | A |
| Trajanje programa (č:min): | 00:15 | 00:30 | 03:41 | 00:50 | 01:57 | 02:07 |
| Potrošnja električne energije (kWh / ciklus) : | 0.020 | 0.740 | 0.836 | 1.100 | 1.700 | 1.900 |
| Potrošnja vode (litara / ciklus) | 4.5 | 12.4 | 9.0 | 12.0 | 17.2 | 16.0 |

- Trajanje programa može da se promeni u skladu sa količinom sudova, temperaturom vode, temperaturom prostora i izabраних dodatnih funkcija.
- Vrednosti date za sve programe osim eko programa su samo indikativne.
- Ako vaš model ima senzor zamućenosti, umesto Intenzivnog programa ima Auto program.
- Eko program je pogodan za čišćenje normalno zaprljanog posuđa, tako da je za ovu upotrebu najefikasniji program u pogledu kombinovane potrošnje energije i vode, odnosno koristi se za procenu usaglašenosti sa EU zakonodavstvom o ekološkom dizajnu.
- Pranje posuđa u mašini za pranje posuđa obično troši manje energije i vode u fazi upotrebe nego ručno pranje posuđa kada se mašina za pranje posuđa koristi u skladu s uputstvima proizvođača.
- Za kratke programe, koristite samo praškasti deterdžent.
- Kratki programi ne uključuju sušenje.
- Za bolje sušenje, preporučujemo da blago otvorite vrata nakon što je ciklus završen.
- Bazi podataka proizvoda u kojoj se čuvaju informacije o modelu možete pristupiti čitanjem QR koda na energetske nalepnici.



NAPOMENA: Prema regulativama 1016/2010 i 1059/2010, vrednosti potrošnje energije u eko programu mogu se razlikovati. **Ova tabela je u skladu sa regulativama 2019/2022 i 2017/2022.**

7 KONTROLNA TABLA

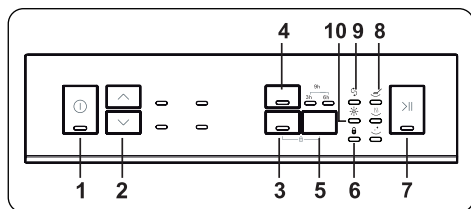

1. Dugme uključeno/isključeno
2. Dugmad biranja programa
3. Dugme za opciju uštede energije
4. Dugme za poluprazno punjenje
5. Dugme za odgađanje
6. Funkcija led svetlo za zaključavanje za decu
7. Dugme za pokretanje/pauziranje
8. Praćenje svetala programa
9. Indikator upozorenja o nedostatku soli
10. Indikator upozorenja nedostatka pomoći pri ispiranju

1. Dugme uključeno/isključeno

Isključuje energiju mašine kada se gurne, lampa uključeno-isključeno se pali dok god je mašina uključena.

2. Dugmad biranja programa

Koristi se za izbor programa sa dugmadima za gore/dole.

3. Dugme za opciju uštede energije

Izaberite opciju Ušteda energije da biste omogućili otvaranje vrata mašine na kraju programa kako biste povećali efikasnost sušenja. Ova funkcija takođe štedi energiju radeći na nižoj temperaturi. Ako je opcija za uštedu energije aktivirana, lampica za uštedu energije se uključuje.

4. Dugme za poluprazno punjenje

Zahvaljujući funkciji za poluprazno punjenje u vašoj mašini, možete da skratite trajanje programa koji ste izabrali i da smanjite potrošnju energije i vode koristeći struju i vodu za polupunjenje.

5. Dugme za odgađanje

Koristi se za aktivaciju tajmera za odlaganje. Kada se jednom gurne, tajmer od 3h je aktiviran. 6h i 9h tajmer za odlaganje su aktivirani u toku

konsekutivnih guranja, pojedinačno. Ako su oba led svetla za odlaganje aktivna, to znači da je 9h tajmer za odlaganje aktivan.

6. Funkcija led svetlo za zaključavanje za decu

Ova funkcija se aktivira pritiskajući i uštede energije i dugmad za odlaganje tajmera u isto vreme u toku 3 sekunde. Ako je bilo koje dugme gurnuto kada je funkcija zaključavanja za decu aktivna, led svetlo zaključavanja za decu treperi.

7. Dugme za Pokretanje/Pauzu.

Kada pritisnete dugme za Pokretanje/Pauzu, program koji ste izabrali sa dugmetom biranja programa će početi da radi a svetlo za pranje će se uključiti.

8. Svetla za nadgledanje programa

Možete da nadgledate tok programa sa svetlima za program na kontrolnom panelu.

- Pranje
- Suvo
- Kraj

9. Indikator upozorenja o nedostatku soli

Proverite svetlo indikatora za upozorenje o nedostatku soli na prikazu kako biste videli da li ima dovoljno soli za omekšavanje u vašoj mašini. Kada je svetlo indikatora za upozorenje o nedostatku soli uključeno, napunite odeljak za so.

10. Indikator upozorenja nedostatka pomoći pri ispiranju

Proverite svetlo indikatora upozorenja nedostataka pomoći pri ispiranju na prikazu da biste videli da li je količina pomoći pri ispiranju u vašoj mašini dovoljna. Kada je svetlo indikatora za upozorenje o nedostatku pomoći pri ispiranju uključeno, napunite odeljak za pomoć pri ispiranju.

7.1. Menjanje programa

Sledite korake ispod da promenite program dok radi.

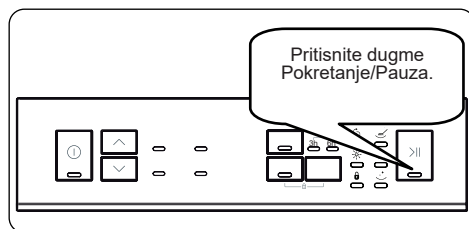

Nakon što se program zaustavi, izaberite novi program koristeći izbor programa Dugmad Gore/Dole.



Pritisnite dugme Pokreni/Pauza za pokretanje novoizabranog programa.

Novi program koji je započet će nastaviti rad starog programa.



7.2. Otkazivanje programa

Sledite korake ispod da otkazete program dok radi.

Pritisnite i držite dugme Pokretanje/Pauza na 3 sekunde.

Dok se program otkazuje, led svetlo za kraj će treperiti. Proces ispuštanja vode će započeti i nastaviti se 30 sekundi.

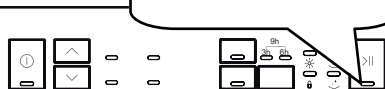

Kada je program otkazan, svetlo za kraj će svetleti.



7.3. Isključivanje mašine

Kada se svetlo za kraj osvetli, pritisnite dugme Uključeno/Isključeno da isključite mašinu.

Isključite utikač i isključite vodu sa slavine.



NAPOMENA: Ne otvarajte vrata pre nego što se program završi.

NAPOMENA: Ostavite vrata malo otvorena na kraju programa pranja da ubrzate proces sušenja.

NAPOMENA: Ako su vrata uređaja otvorena ili je napajanje isključeno u toku rukovanja, program će nastaviti kada se vrata zatvore ili se napajanje vrati.

NAPOMENA: Ako je program prekinut ili su vrata mašine otvorena u toku procesa sušenja, program će se okončati i vaša mašina će sada biti spremna za izbor novog programa.

NAPOMENA: Da biste sačuvali bilo koji program kao omiljeni program, pritisnite dugmad gore i dole (2) u isto vreme. Da biste izabrali omiljeni program, pritisnite dugme gore (2) na 3 sekunde.

Režim čuvanja napajanja

Da biste aktivirali ili deaktivirali režim čuvanja napajanja, sledite korake ispod:

1. Otvorite vrata i pritisnite dugmad gore (2) i polu utovar (4) u isto vreme na 3 sekunde.
2. Nakon 3 sekunde, mašina će prikazati poslednje podešavanje.
3. Kada je režim čuvanja napajanja aktiviran, Pranje, sušenje, kraj svetla nadgledanja će biti upaljena. U ovom režimu, unutrašnja svetla će se isključiti 2 minuta nakon što se vrata otvore, a mašina će se isključiti nakon 15 minuta ako nema aktivnosti kako bi se sačuvala energija.
4. Kada je režim čuvanja napajanja deaktiviran pranje, sušenje svetla nadgledanja će se upaliti. Ako je režim čuvanja napajanja deaktiviran, unutrašnja svetla će se upaliti dok god su vrata otvorena a mašina će uvek biti uključena osim ako nije isključena od strane korisnika.
5. Da sačuvate izabrano podešavanje, isključite mašinu.

U fabričkom podešavanju, režim čuvanja napajanja je aktivan.

8 ČIŠĆENJE I ODRŽAVANJE

Čišćenje mašine za pranje sudova je važno da biste održali radni vek mašine. Proverite da li je podešavanje omekšavanja vode (ako je dostupno) ispravno izvršeno i da li se koristi ispravna količina deterdženta za sprečavanje nakupljanja kamenca. Napunite odeljak soli kada se upali lampica senzora soli.

Ulje i kamenac se mogu vremenom nakupiti u vašoj mašini za pranje sudova. Ako dođe do toga:

- Napunite pretinac za deterdžent, ali ne stavljajte posuđe. Izaberite program koji radi na visokoj temperaturi i uključite mašinu za pranje sudova. Ako ovo ne očisti dovoljno mašinu za pranje sudova, koristite sredstvo za čišćenje koje je dizajnirano za upotrebu u mašinama za pranje sudova.
- Da biste produžili vek mašine za pranje sudova, čistite uređaj redovno svakog meseca
- Redovno brišite dihtunge vrata vlažnom krpom da biste uklonili nagomilane ostatke ili strane predmete.

8.1 Filteri

Očistite filtere i prskalice najmanje jednom nedeljno. Ako na grubim i finim filterima ostanu bilo kakvi ostaci hrane ili strani predmeti, uklonite ih i temeljno očistite vodom.

a) Mikro filter b) Grubi filter

c) Metalni filter

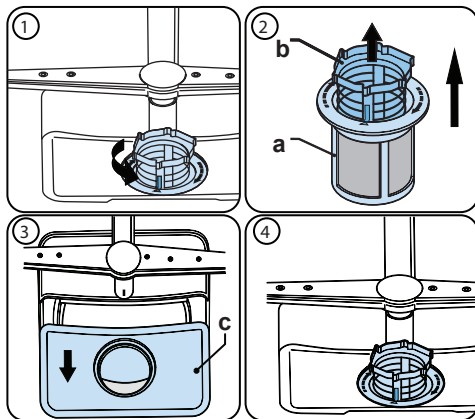

Da biste uklonili i očistili kombinaciju filtera, okrenite je u smeru suprotnom od kazaljke na satu i izvadite je podižući prema gore **(1)**. Izvucite grubi filter iz mikro filtera **(2)**. Zatim izvucite i uklonite metalni filter **(3)**. Isplaknite sa mnogo vode dok se ne očiste ostaci. Ponovo sklopite filtere. Zamenite uložak filtera, i okrenite ga u smeru kazaljki na satu **(4)**.

- Nikada ne koristite mašinu za pranje sudova bez filtera.
- Nepravilno postavljanje filtera umanjuje efikasnost pranja.
- Čisti filtri su neophodni za pravilno funkcionisanje mašine.

8.2 Prskalice

Pazite da se otvori prskalica ne začepe i da se na prskalice ne zalepe ostaci hrane ili strani predmeti. Ako dođe do začepljenja, uklonite prskalice i očistite ih pod vodom. Da biste uklonili gornju prskalicu, otpustite maticu koja je drži u mestu okrećući je u smjeru kazaljke na satu i povucite je prema dole. Proverite da li je matica pravilno zategnuta prilikom ponovno postavljanja gornje prskalice.

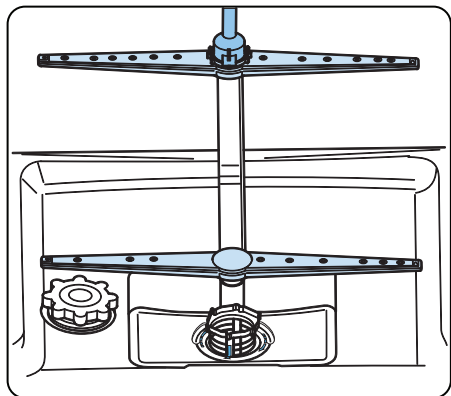

8.3 Odvodna pumpa

Veliki ostaci hrane ili strani predmeti koje filtri nisu prihvatili mogu blokirati pumpu za otpadnu vodu. Voda za ispiranje tada će biti iznad filtera.

⚠ Pažnja! Rizik od posekotina!

Prilikom čišćenja pumpe za otpadnu vodu vodite računa da se ne povredite na komadima slomljenog stakla ili oštrim predmetima.

U ovom slučaju:

























1. Uvek prvo isključite aparat iz napajanja.
2. Izvadite korpe.
3. Izvadite filtere.
4. Odstranite vodu; koristite sunđer ako je potrebno.
5. Proverite površinu i uklonite sve strane predmete.
6. Postavite filtere.
7. Ponovo namestite korpe.

9 REŠAVANJE PROBLEMA

| GREŠKA | MOGUĆ RAZLOG | REŠAVANJE PROBLEMA |
|--|--|--|
| Program se ne pokreće. | Vaša mašina za pranje posuđa nije uključena. | Uključite vašu mašinu za pranje posuđa. |
| | Vaša mašina za pranje posuđa je uključena. | Uključite mašinu za pranje posuđa pritiskajući dugme uključeno/isključeno. |
| | Iskočio je osigurač. | Proverite svoje unutrašnje osigurače. |
| | Voda sa česme je zatvorena. | Uključite slavinu. |
| | Vrata vaše mašine za pranje posuđa su otvorena. | Zatvorite vrata mašine za pranje posuđa. |
| | Crevo za puštanje vode i filteri mašine su zapušeni. | Proverite crevo ulaza vode i filtere mašine i postarajte se da nisu zapušeni. |
| Voda ostaje unutar mašine. | Crevo za drenažu vode je zapušeno ili uvijeno. | Proverite crevo za drenažu, zatim ga ili očistite ili odvrnite. |
| | Filteri su zapušeni. | Očistite filtere. |
| | Program još nije završen. | Sačekajte dok se program ne završi. |
| Mašina se zaustavlja u toku pranja. | Greška u napajanju. | Proverite glavno napajanje. |
| | Greška u crevu za ulaz vode. | Proverite česmu. |
| Buke mrdanja i udaranja se čuju u toku pranja. | Ručica za sprej udara u posuđe u nižoj korpi. | Pomerite ili uklonite stavke koje blokiraju ručicu za sprej. |
| Parcijalni ostaci hrane ostaju na posuđu. | Posuđe je stavljeno nepravilno, voda koja je poprskala nije došla do posuđa. | Ne preopterećujte korpe. |
| | Posuđa se oslanjaju jedno na drugo. | Postavite posuđa kao što je navedeno u odeljku o utovaru u vašu mašinu za pranje posuđa. |
| | Ne koristi se dovoljno deterdženta. | Koristite pravilnu količinu deterdženta, ako što je navedeno u tabeli programa. |
| | Izabran je pogrešan program pranja. | Koristite informacije u tabeli programa da izaberete najodgovarajući program. |
| | Ručka za sprej je zapušena sa otpacima za hranu. | Očistite rupe u ručki za sprej tankim objektima. |
| | Filteri ili pumpa za drenažu su zapušeni ili je filter izgubljen. | Proverite crevo za drenažu i filtere da li su pravilno podešeni. |

| GREŠKA | MOGUĆ RAZLOG | REŠAVANJE PROBLEMA |
|--|--|---|
| Bele mrlje ostaju na posuđu. | Ne koristi se dovoljno deterdženta. | Koristite pravilnu količinu deterdženta, ako što je navedeno u tabeli programa. |
| | Doziranje pomoći pri ispiranju i/ili omekšavanje vode podešeno je na prenisko. | Povećajte nivo omekšivača vode i/ili pomoći pri ispiranju. |
| | Nivo tvrdoće vode je visok. | Povećajte nivo omekšivača vode i dodajte so. |
| | Poklopac odeljka za so nije dobro zatvoren. | Proverite poklopac odeljka za so i da li je pravilno zatvoren. |
| Posuđe se ne suši. | Opcija sušenja nije izabrana. | Izaberite program sa opcijom sušenja. |
| | Doza za pomoć ispiranju je podešena previše nisko. | Povešajte podešavanje doze pomoći pri ispiranju. |
| Mrlje od rđe se formiraju na posuđu. | Kvalitet nerđajućeg čelika posuđa koje je oprano je nedovoljno. | Koristite samo podešavanja otpornog posuđa. |
| | Visok stepen soli u vodi za pranje. | Prilagodite nivo tvrdoće vode koristeći tabelu za tvrdoću vode. |
| | Poklopac odeljka za so nije dobro zatvoren. | Proverite poklopac odeljka za so i da li je pravilno zatvoren. |
| | Previše soli se prosulo u mašinu za pranje posuđa dok se punila so. | Koristite cediljku dok punite so u odeljak kako biste izbegli da se prospe. |
| | Nepravilno uzemljenje glavnih kablova. | Konsultujte se sa kvalifikovanim električarem odmah. |
| Deterdžent ostaje u odeljku za deterdžent. | Deterdžent je dodat kada je odeljak za deterdžent mokar. | Postarajte se da odeljak za deterdžent bude suv pre upotrebe. |

AUTOMATSKA UPOZORENJA O GREŠCI I ŠTA URADITI

| KOD ZA PROBLEM | | | | MOGUĆA GREŠKA | ŠTA URADITI |
|---|---|---|---|--|---|
| Pokreni / Pauza | Pranje | Suvo | Kraj | | |
| | |  | | *Greška sistema za ulaz vode | Postarajte se da česma za ulaz vode bude otvorena i da voda teče. |
|  | | | | | Odvojite crevo za ulaz sa česme i očistite filter creva. |
|  | | | | Greška sistema pritiska | Kontaktirajte servis. |
| | | |  | Neprekidan dovod vode | Zatvorite česmu i kontaktirajte servisera. |
|  | | |  | Nemogućnost ispuštanja vode | Crevo za ispuštanje vode i filteri su možda zapušeni. |
| | | | | | Otkazivanje programa. |
| | | | | | Ako se greška nastavi, kontaktirajte servis. |
|  |  | | | Grejač sa greškom i senzor za grejanje | Kontaktirajte servis. |
| |  | |  | Previše vode | Isključite mašinu i zatvorite česmu. |
| | | | | | Kontaktirajte servis. |
|  |  |  |  | Greška u elektronskoj kartici | Kontaktirajte servis. |
|  | |  | | Pregrevavanje | Kontaktirajte servis. |
| |  |  | | Neuspešno grejanje | Kontaktirajte servis. |
|  |  |  | | Visok napon | Kontaktirajte servis. |
| |  |  |  | Nizak napon | Kontaktirajte servis. |

*Napomena: Led svetlo koje pokazuje grešku u sistemu ulaza vode zavisi od modela.

<https://www.voxelectronics.com>
callcenter@voxelectronics.com



XXXX

