



GBR

SRB

BIH

MNE

ALB

MKD

Monsoon 2405/Monsoon 2408

OPERATING INSTRUCTIONS VACUUM CLEANER

UPUTSTVO ZA UPOTREBU USISIVAČ

UPUTSTVO ZA UPOTREBU USISIVAČ

MANUALI I PERDORUESIT PLUHURTHITHËSE

УПАТСТВА ЗА УПОТРЕБА ПРАВОСМУКАЛКА



VOX
ELECTRONICS

GBR

Instruction Manual

Vacuum Cleaner

Model: Monsoon 2405
Monsoon 2408

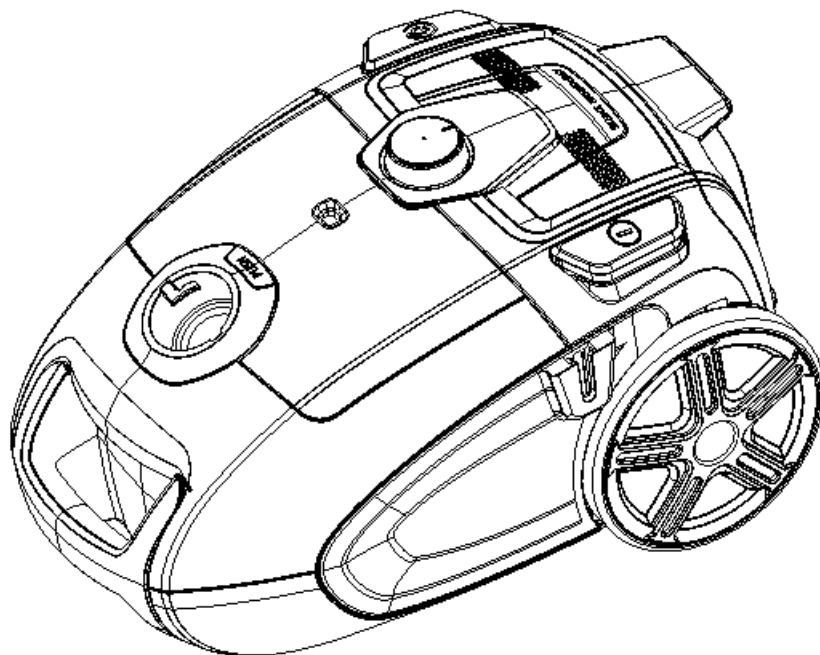

Safety directions:

1. For the first operation, it is advisable to read the manual carefully before hand and keep it properly for future use.
2. Before the first operation, make sure the dust cup or the dust bag is properly installed.
3. Make sure the power supply is 220-240V~ 50/60Hz
4. Do not vacuum water and inflammable material.
5. Do not vacuum burning material and ashes.
6. Do not use the machine without a motor protection filter filled.
7. Please change the dust bag immediately when it is full.
8. Do not store or use the machine close to high temperature places.
9. Do not let children use the machine in case of danger.
10. If abnormal noise, smell, smoke or other failure or breakage occurs while operating, turn off the switch and unplug it. Then contact your service center for repair. Do not repair it by yourself.
11. If the supply cord is damaged, it must be replaced by the manufacturer or its service agent or a similarly qualified person in order to avoid any hazard.
12. This appliance can be used by children aged from 8 years and above and persons with reduced physical, sensory or mental capabilities or lack of experience and knowledge if they have been given supervision or instruction concerning use of the appliance in a safe way and understand the hazards involved. Children shall not play with the appliance. Cleaning and user maintenance shall not be made by children without supervision.
13. Children should be supervised to ensure that they do not play with the appliance.

Warning

The plug must be removed from the power socket before any maintenance or replacement. If the power cord is damaged, it shall be replaced only by the factory or maintenance center or similarly qualified persons.

Failure clearance

Less vacuum power of the cleaner

1. The cleaner can be used as tip the rubbish out of the full dust cup or the dust bag.
2. If blockage is found in ground brush, hose or tubes, the machine can be re-operated only after the blockage is cleared away.

Introduction of Product

This vacuum cleaner of clear lines and structure can produce centralized wind with less noise, adjust the operation speed, indicate full dust, and automatically rewind the wire, multi-level filter exchange, dust cup and dust bag two in one. Being convenient and flexible in cleaning dust, it is reliable and ideal household cleaning tool.

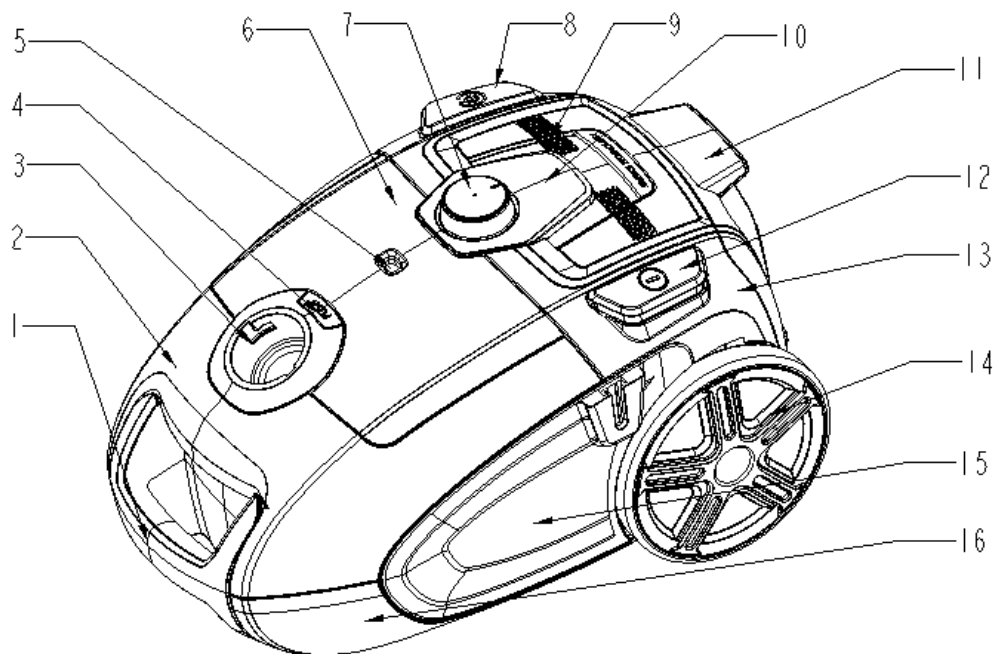

1. Handle front cover
4. Accessories Clamp
7. Speed control knob
10. Ornament cover
13. Back cover
16. Base body

2. Front cover
5. Dust full indicator
8. Cord rewinding pedal
11. Air Out Holder
14. Big wheel

3. Suck base
6. Accessories Cover
9. Steel Filter
12. Switch pedal
15. Left ornament plate

Attached list

A set of hose accessories, one extendible tube, one floor brush, one integrated brush & nozzle.

Operation methods

1. Connects the hose accessories: insert the hose end into the hose socket at the front cover and then hook it. (Fig1)
Remove the hose accessories: press the adaptors at both side of the hose end and then pull the hose accessories. (Fig2)
2. Connect the metal expansion tube to the curves end of the hose. (Fig3)
3. Connect different nozzle tools to the tube for different cleaning purpose: floor brush (adjusted to the type of ground) for carpet or floor (Fig4,5); combined brush & nozzle for sofa, wall surface, curtain, corner or space between furniture and etc. (Fig6)
4. Turn on the machine: insert the plug of cord into the power socket which conform to that on the label for power supply, and press the switch pedal, the machine could start working (Fig7).
5. Cord rewinding: hold the plug and pull out the cord; press the cord rewinding pedal, that power cord will be drawn in.(Fig8)
6. The floor brush or nozzle can insert the brush hanger in the back of back cover when it is out of use. (Fig9)

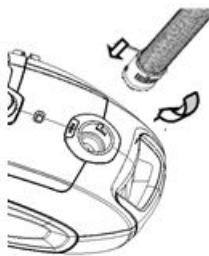

1



2

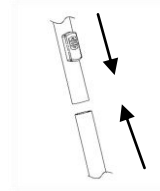

3

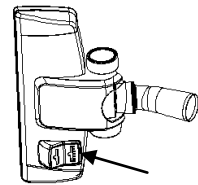

4

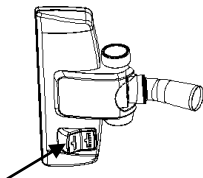

5

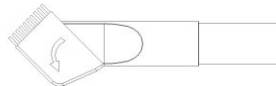

6

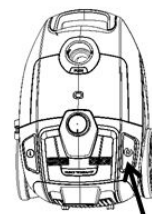

7

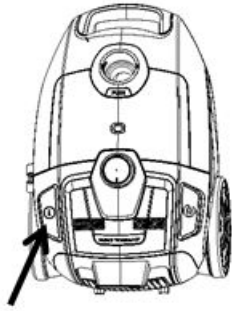

8

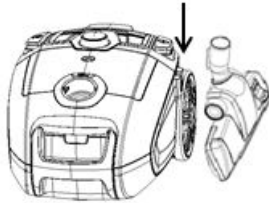

9

Maintenance

1. Change the dust bag: when the Dust full indicator turns to be red, it is time to clear the dust or replace with a new bag. (Fig1)
 Open the front cover by clipping. (Fig2,3)
 Take out the bag holder then remove the full dust bag. (Fig4,5)
2. The motor protection filter should be removed and rinsed once a year, and can be used after being dried. If the filter is damage, a new filter should be replaced. (Fig6,7)
3. Wash or exchange the outlet filter (HEPA): clip down and remove the outlet cover by hands for wash or exchange of filter. (fig8,9)

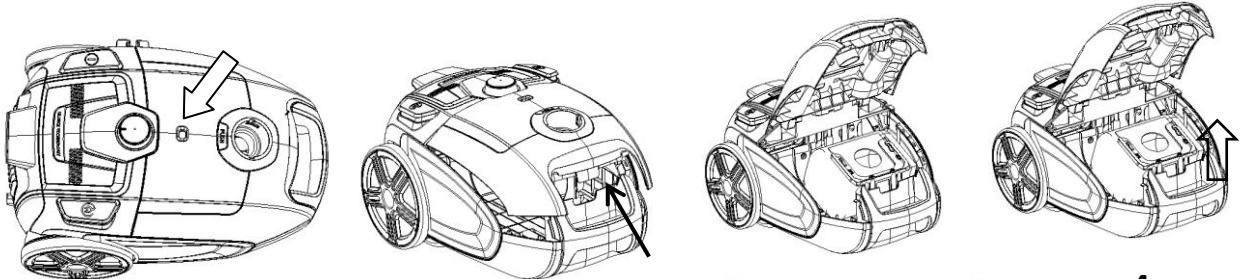

1

2

3

4

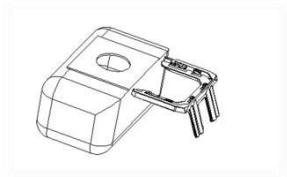

5

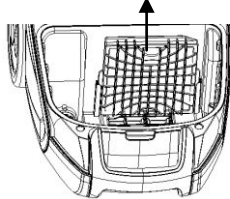

6

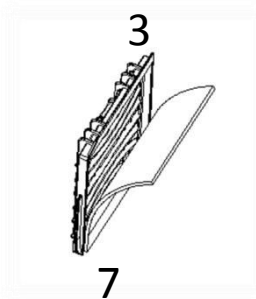

7

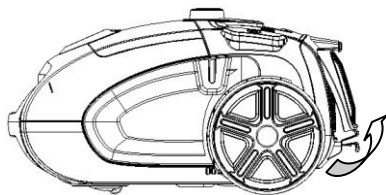

8

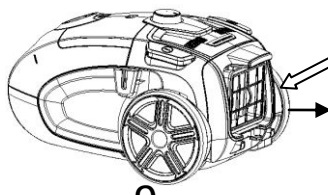

9

Correct Disposal of this product



This marking indicates that this product should not be disposed with other household wastes throughout the EU. To prevent possible harm to the environment or human health from uncontrolled waste disposal, recycle it responsibly to promote the sustainable reuse of material resources. To return your used device, please use the return and collection systems or contact the retailer where the product was purchased. They can take this product for environmental safe recycling.



VOX
ELECTRONICS

SRB

Uputstvo za upotrebu

Usisivač

Model: Monsoon 2405
Monsoon 2408

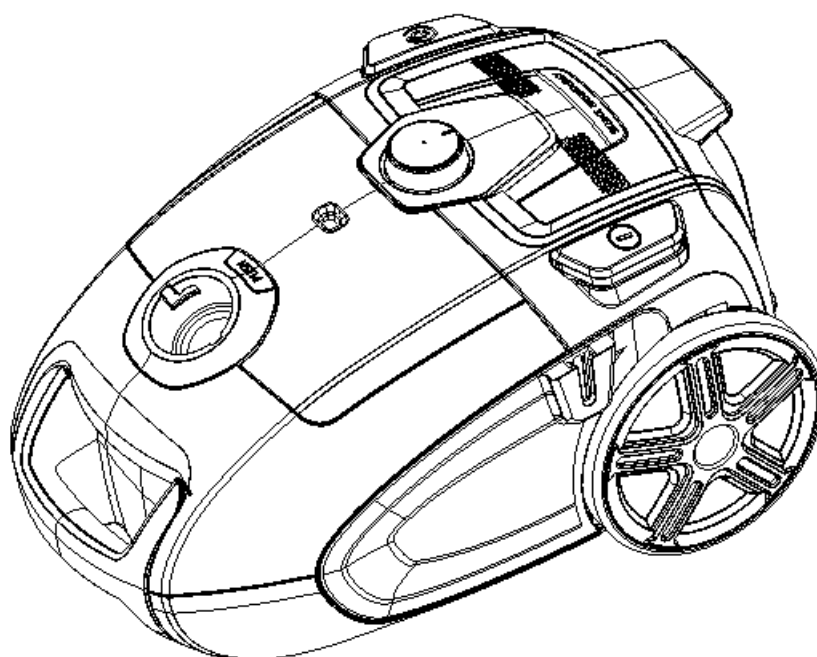

Bezbednosne instrukcije:

1. Pre prve upotrebe uređaja, preporučljivo je da pažljivo pročitate uputstvo pre početka rukovanja njime i da ga sačuvate za buduću upotrebu.
2. Pre prve upotrebe uverite se da je posuda za prašinu ili kesa za prašinu pravilno postavljena.
3. Uverite se da je napon električne energije 220-240V~ 50/60Hz
4. Nemojte usisavati vodu i zapaljive materije.
5. Nemojte usisavati zapaljene materije i pepeo.
6. Nemojte koristiti uređaj bez postavljenog filtera za zaštitu motora.
 7. Molimo da odmah promenite kesu za prašinu ukoliko je puna.
 8. Nemojte čuvati ili koristiti uređaj u blizini mesta sa visokim temperaturama.
 9. Nemojte dozvoliti da deca koriste uređaj u slučaju opasnosti.
10. Ukoliko se čuje jaka buka, oseti miris ili dim ili primetite bilo koji vid oštećenja ili primetite da je nešto polomljeno u toku rada uređaja, treba da ga isključite i izvučete utikač iz utičnice. Zatim pozovite ovlašćeni servisni centar zbog popravke. Nemojte sami popravljati uređaj.
11. Ukoliko je oštećen strujni kabl, mora ga zameniti proizvođač ili ovlašćeni serviser ili slično kvalifikovana osoba kako bi se izbegle opasnosti
12. Ovim uređajem mogu rukovati deca iznad 8 godina i osobe sa smanjenim fizičkim, senzornim ili mentalnim sposobnostima ili sa nedostatkom i znanjem ukoliko su pod nadzorom ili su im data uputstva kako da koriste uređaj na bezbedan način i razumeju opasnosti do kojih može doći. Deca se ne smeju igrati s aparatom. Čišćenje i korisničko održavanje ne sme se poveriti deci bez nadzora.
13. Decu treba nadzirati kako biste se uverili da se ne igraju s uređajem.

Upozorenje

Utikač se mora izvaditi iz utičnice pre bilo kakvog održavanja ili zamene.

Ukoliko je strujni kabl oštećen, morate ga zameniti kod proizvođača ili servisera ili slično kvalifikovane osobe.

Neuspešno čiščenje

Smanjena usisna moč usisivača

1. Usisivač se može koristiti kada je kesica ili posuda za prašinu prazna.
2. Ukoliko se stvori prepreka na četki, u crevu ili cevi, uređaj će normalno nastaviti s radom tek nakon otklanjanja te prepreke.

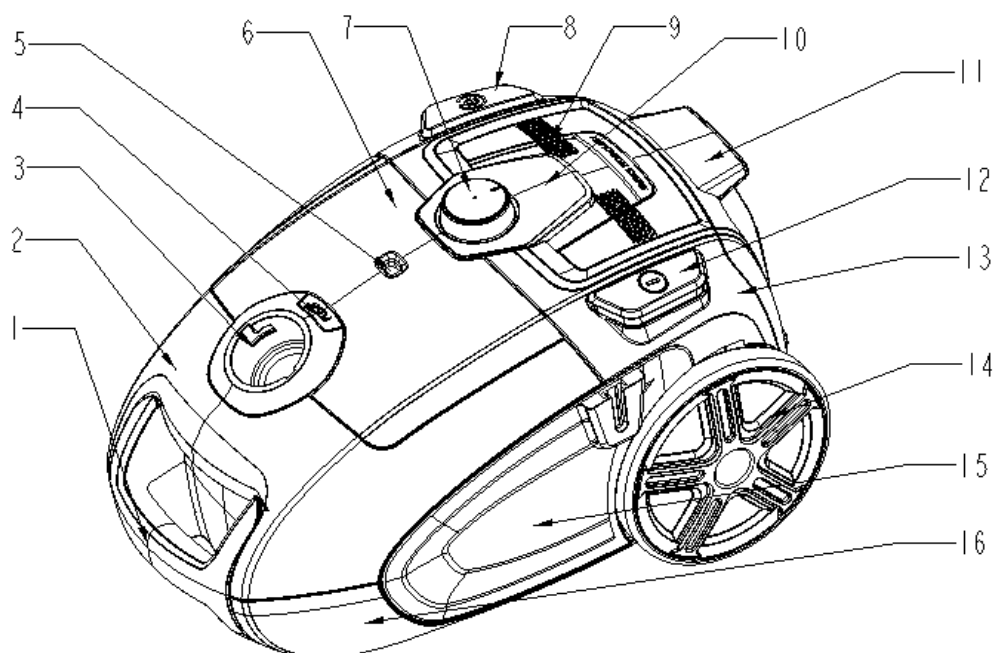

- | | |
|---------------------------------------|--------------------------------|
| 1. Ručka na prednjem poklopcu | 2. Prednji poklopac |
| 3. Glava creva za usisavanje | 4. Držač za dodatke |
| 5. Indikator za nivo prašine | 6. Poklopac za dodatke |
| 7. Kontrolor brzine | 8. Pedala za namotavanje kabla |
| 9. Čelični filter | 10. Ukasni poklopac |
| 11. Drška za kontrolu protoka vazduha | 12. Uključivanje/Isključivanje |
| 13. Zadnji poklopac | 14. Veliki točak |
| 15. Leva ukasna ploča | 16. Telo uređaja |

Lista dodataka

Set creva, fleksibilo crevo, četka za pod, kombinovana četka i mlaznica.

Načini upotrebe

1. Povezivanje glavnog creva: ubacite kraj glavnog creva u ležište na prednjem

poklopcu i učvrstite ga. (Slika 1)

Uklanjanje glavnog creva: pritisnite jezičke creva sa obe strane i zatim uklonite crevo iz ležišta. (Slika 2)

2. Povežite metalnu cev za kraj fleksibilnog creva. (Slika 3)
3. Povežite razne dodatke za čišćenje: četka za pod (prilagođava se vrsti poda) za tepihe i podove (Slika 4, 5); kombinovana četka i mlaznica za nameštaj, zidove, zavese, ćoškove ili prostor između nameštaja itd. (Slika 6)
4. Uključite uređaj: uključite utikač u zidnu utičnicu čiji napon odgovara naponu označenom na etiketi i pritisnite pedalu za uključivanje/isključivanje uređaja, uređaj može da počne s radom. (Slika 7).
5. Namotavanje kabla: držite utikač i izvucite kabl; pritisnite pedalu za namotavanje kabla, naponski kabl će se uvući unutra. (Slike 8)
6. Četka za pod ili mlaznica mogu se prikačiti za držač za četke u delu zadnjeg poklopcu kada se uređaj ne koristi. (Slika 9)



1



2

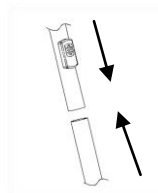

3

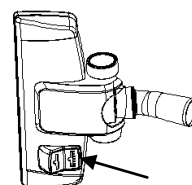

4

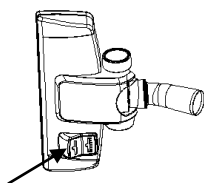

5

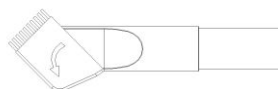

6

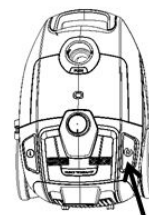

7

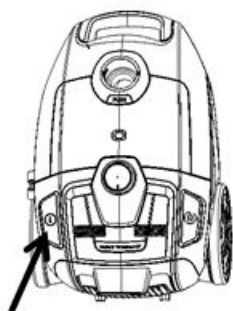

8

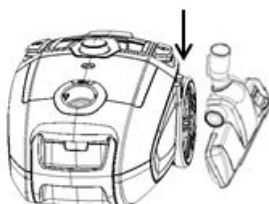

9

Održavanje

1. Promenite kesu za prašinu: kada indikator svetli crveno pokazujući da je kesu za prašinu puna, vreme je da ispraznite kesu ili da je zamenite novom. (Slika 1)
Podignite prednji poklopac uređaja pritiskom. (Slike 2, 3)
Izvadite držač za kesu i uklonite punu kesu sa prašinom. (Slike 4, 5)
2. Filter za zaštitu motora treba da se izvadi i opere jednom godišnje, i može se koristiti nakon što se osuši u potpunosti. Ukoliko je filter oštećen, treba ga zameniti novim filterom. (Slike 6,7)
3. Operite ili zamenite izlazni filter (HEPA): pritisnite nadole i rukama uklonite poklopac kako biste ga oprali ili promenili filter. (Slike 8, 9)

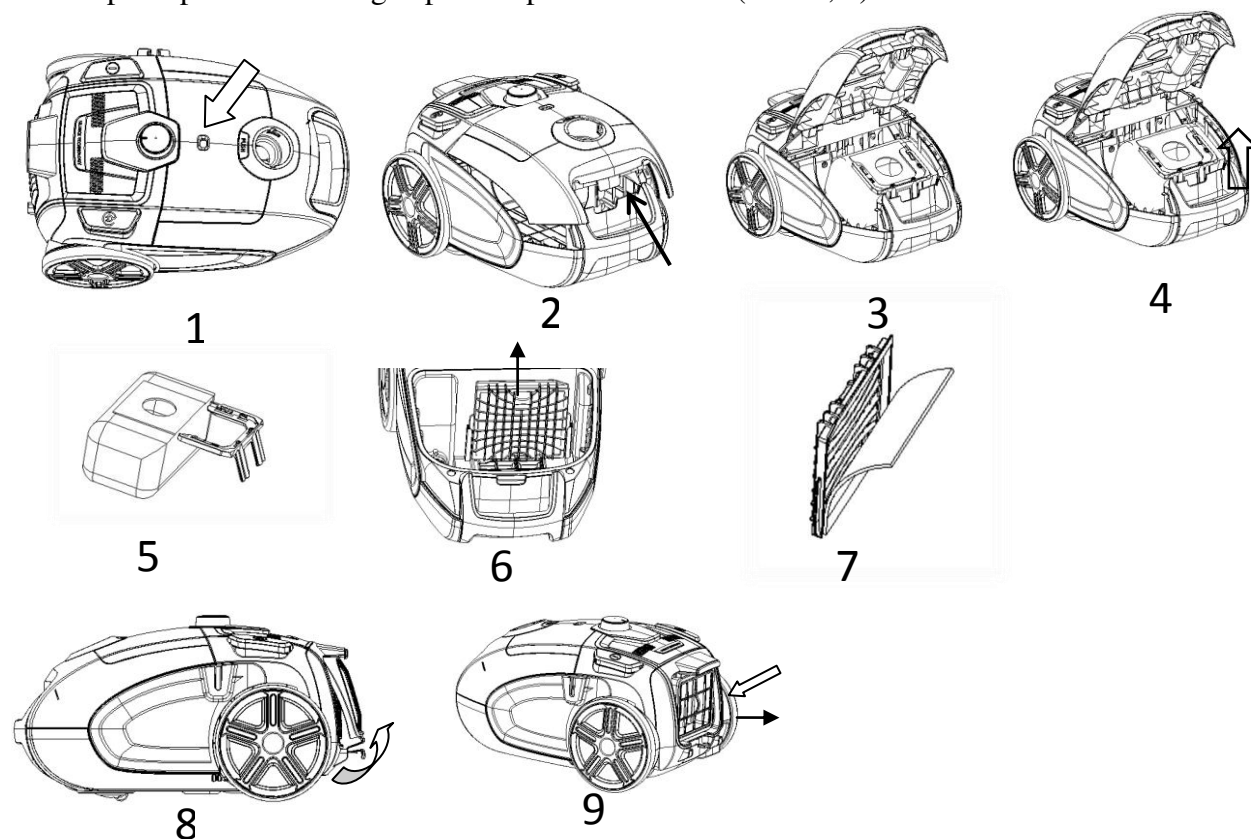

Pravilno odlaganje uređaja



Ova oznaka ukazuje da se ovaj proizvod ne sme odlagati sa ostalim kućnim otpadom u zemljama pripadnicama Evropske unije. Da bi sprečili potencijalnu štetu ljudskoj sredini ili zdravlju usled nekontrolisanog odlaganja smeća, preporučujemo da ovaj uređaj odgovorno recikirate jer na taj način promovirate održivost ponovnog korišćenja materijalnih resursa. Ako želite da odložite Vaš uređaj, molimo da koristite centre za vraćanje i skupljanje korišćenih uređaja ili da kontaktirate Vašeg prodavca kod koga ste kupili uređaj. Oni će se pobrinuti da ovaj uređaj bude ekološki bezbedno recikliran.



VOX
ELECTRONICS

BIH

MNE

Uputstvo za upotrebu

Usisivač

Model: Monsoon 2405
Monsoon 2408

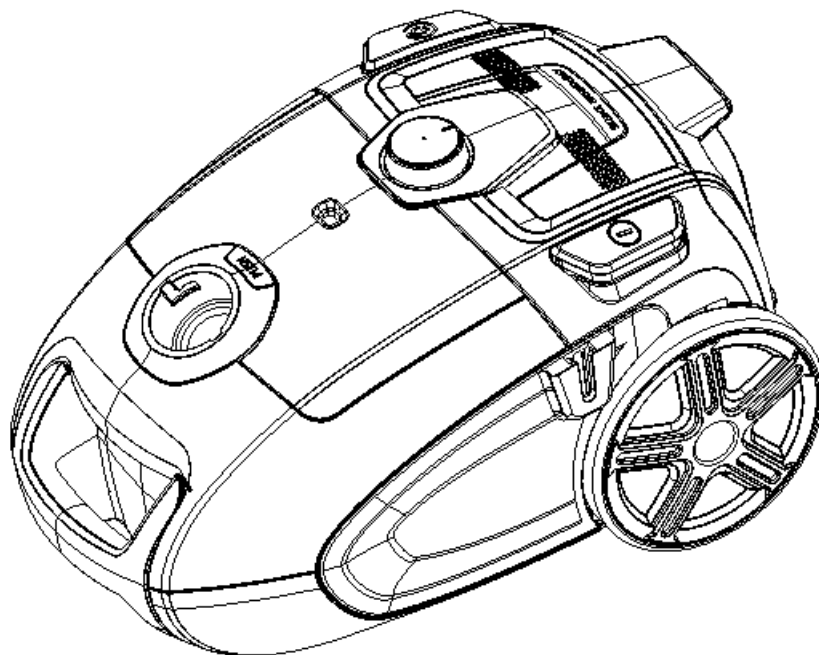

Bezbjednosne instrukcije:

1. Prije prve upotrebe uređaja, preporučljivo je da pažljivo pročitate uputstvo prije početka rukovanja njime i da ga sačuvate za buduću upotrebu.
2. Prije prve upotrebe uvjerite se da je posuda za prašinu ili kesa za prašinu pravilno postavljena.
3. Uvjerite se da je napon električne energije 220-240V~ 50/60Hz
4. Nemojte usisavati vodu i zapaljive materije.
5. Nemojte usisavati zapaljene materije i pepeo.
6. Nemojte koristiti uređaj bez postavljenog filtera za zaštitu motora.
7. Molimo da odmah promijenite kesu za prašinu ukoliko je puna.
8. Nemojte čuvati ili koristiti uređaj u blizini mjesta sa visokim temperaturama.
9. Nemojte dozvoliti da djeca koriste uređaj u slučaju opasnosti.
10. Ukoliko se čuje jaka buka, osjeti miris ili dim ili primjetite bilo koji vid oštećenja ili primjetite da je nešto polomljeno u toku rada uređaja, treba da ga isključite i izvučete utikač iz utičnice. Zatim pozovite ovlašćeni servisni centar zbog popravke. Nemojte sami popravljati uređaj.
11. Ukoliko je oštećen strujni kabl, mora ga zamijeniti proizvođač ili ovlašćeni serviser ili slično kvalifikovana osoba kako bi se izbjegle opasnosti
12. Ovim uređajem mogu rukovati djeca iznad 8 godina i osobe sa smanjenim fizičkim, senzornim ili mentalnim sposobnostima ili sa nedostatkom i znanjem ukoliko su pod nadzorom ili su im data uputstva kako da koriste uređaj na bezbjedan način i razumiju opasnosti do kojih može doći. Djeca se ne smiju igrati s aparatom. Čišćenje i korisničko održavanje ne smije se poveriti djeci bez nadzora.
13. Djecu treba nadzirati kako biste se uvjerali da se ne igraju s uređajem.

Upozorenje

Utikač se mora izvaditi iz utičnice prije bilo kakvog održavanja ili zamjene.

Ukoliko je strujni kabl oštećen, morate ga zamijeniti kod proizvođača ili serviseru ili slično kvalifikovane osobe.

Neuspješno čišćenje

Smanjena usisna moć usisivača

1. Usisivač se može koristiti kada je kesa ili posuda za prašinu prazna.
2. Ukoliko se stvori prepreka na četki, u crijevu ili cijevi, uređaj će normalno nastaviti s radom tek nakon otklanjanja te prepreke.

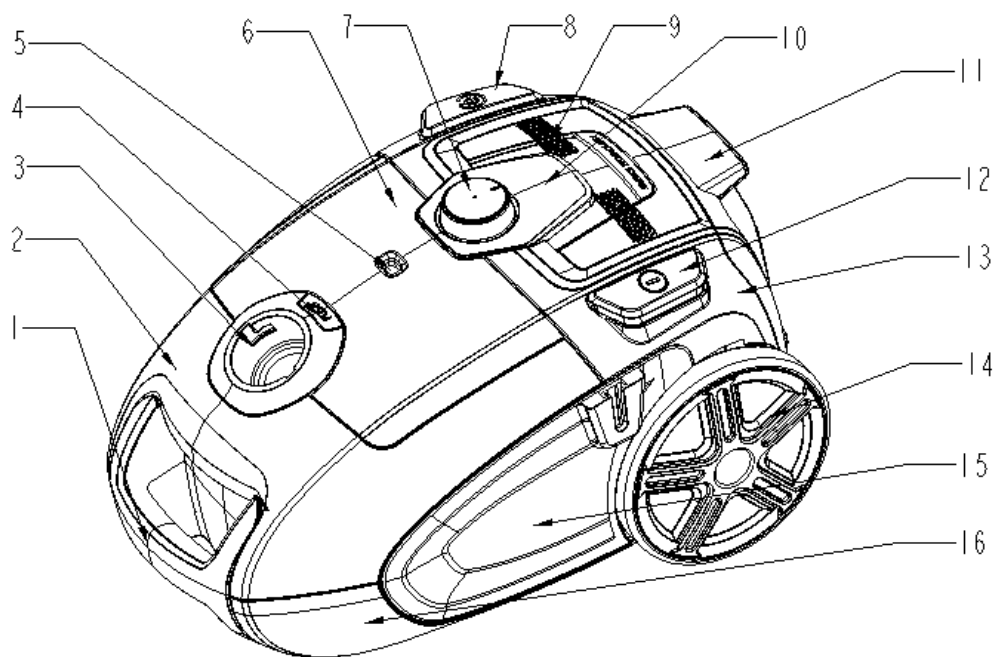

- | | |
|---------------------------------------|--------------------------------|
| 1. Ručka na prednjem poklopcu | 2. Prednji poklopac |
| 3. Glava crijeva za usisavanje | 4. Držač za dodatke |
| 5. Indikator za nivo prašine | 6. Poklopac za dodatke |
| 7. Kontrolor brzine | 8. Pedala za namotavanje kabla |
| 9. Čelični filter | 10. Ukrasni poklopac |
| 11. Drška za kontrolu protoka vazduha | 12. Uključivanje/Isključivanje |
| 13. Zadnji poklopac | 14. Veliki točak |
| 15. Lijeva ukrasna ploča | 16. Tijelo uređaja |

Lista dodataka

Set crijeva, fleksibilo crijevo, četka za pod, kombinovana četka i mlaznica.

Načini upotrebe

1. Povezivanje glavnog crijeva: ubacite kraj glavnog crijeva u lježište na prednjem

poklopcu i učvrstite ga. (Slika 1)

Uklanjanje glavnog crijeva: pritisnite jezičke crijeva sa obje strane i zatim uklonite crijevo iz lježišta. (Slika 2)

2. Povežite metalnu cijev za kraj fleksibilnog crijeva. (Slika 3)
3. Povežite razne dodatke za čišćenje: četka za pod (prilagođava se vrsti poda) za tepihe i podove (Slika 4,5); kombinovana četka i mlaznica za namještaj, zidove, zavjese, ćoškovne ili prostor između namještaja itd. (Slika 6)
4. Uključite uređaj: uključite utikač u zidnu utičnicu čiji napon odgovara naponu označenom na etiketi, i pritisnite pedalu za uključivanje/isključivanje uređaja, uređaj može početi s radom. (Slika 7).
5. Namotavanje kabla: držite utikač i izvucite kabl; pritisnite pedalu za namotavanje kabla, naponski kabl će se uvući unutra. (Slika 8)
6. Četka za pod ili mlaznica mogu se prikačiti za držač za četke u delu zadnjeg poklopcu kada se uređaj ne koristi. (Slika 9)



1



2

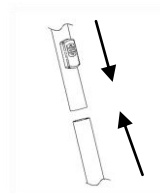

3

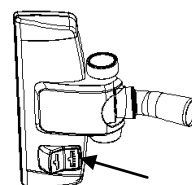

4

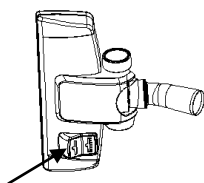

5

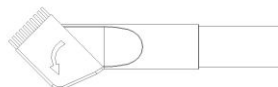

6

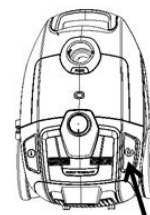

7

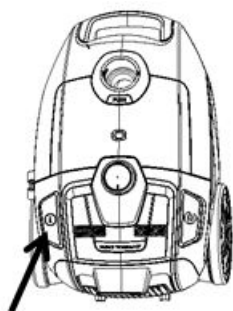

8

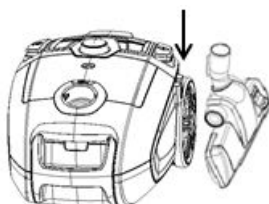

9

Održavanje

1. Promijenite kesu za prašinu: kada indikator svijetli crveno pokazujući da je kesu za prašinu puna, vrijeme je da ispraznite kesu ili da je zamenite novom. (Slika 1)
Podignite prednji poklopac uređaja pritiskom. (Slike 2, 3)
Izvadite držač za kesu i uklonite punu kesu sa prašinom. (Slike 4, 5)
2. Filter za zaštitu motora treba da se izvadi i opere jednom godišnje, i može se koristiti nakon što se osuši u potpunosti. Ukoliko je filter oštećen, treba ga zamijeniti novim filterom. (Slike 6,7)
3. Operite ili zamijenite izlazni filter (HEPA): pritisnite nadole i rukama uklonite poklopac kako biste ga oprali ili promijenili filter. (Slike 8, 9)

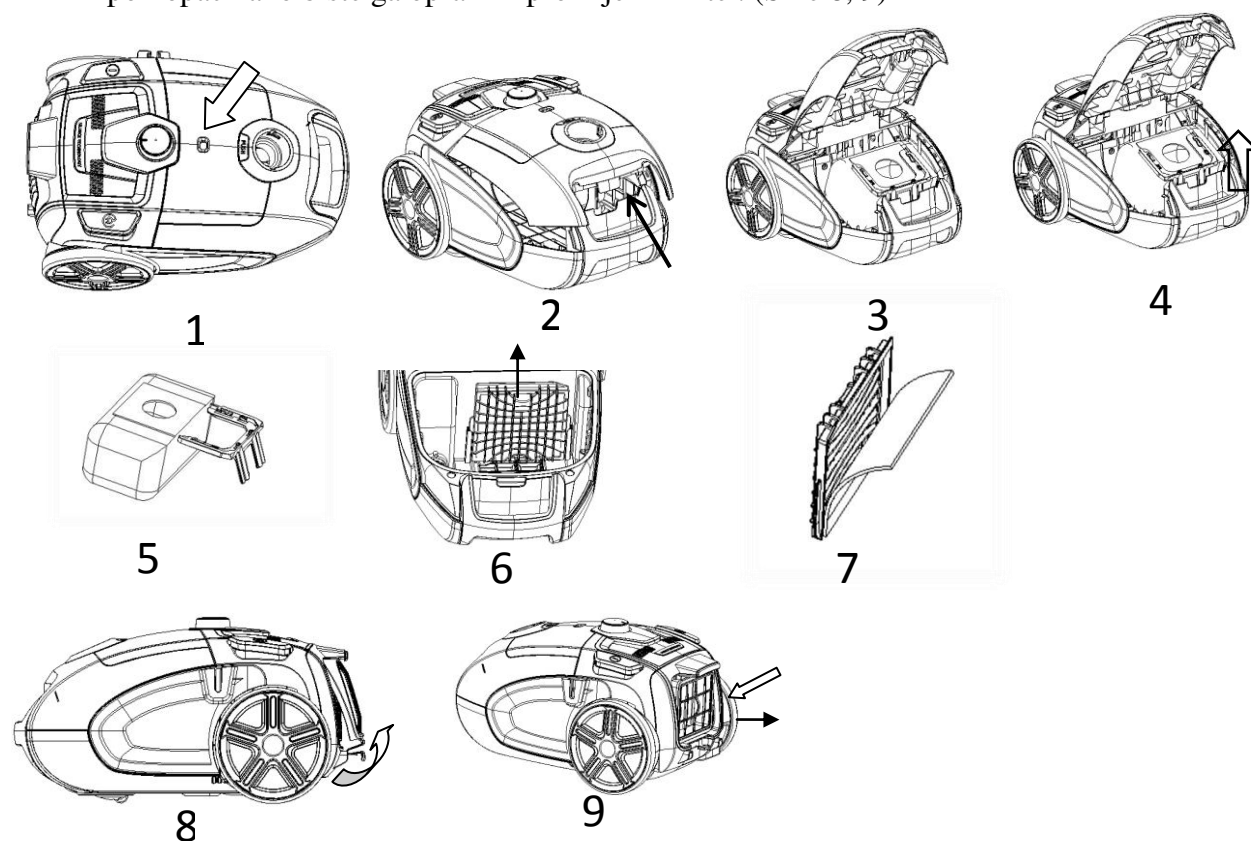

Pravilno odlaganje uređaja



Ova oznaka ukazuje da se ovaj proizvod ne smije odlagati sa ostalim kućnim otpadom u zemljama pripadnicama Evropske unije. Da bi spriječili potencijalnu štetu ljudskoj sredini ili zdravlju usled nekontrolisanog odlaganja smeća, preporučujemo da ovaj uređaj odgovorno recikirate jer na taj način promovirate održivost ponovnog korišćenja materijalnih resursa. Ako želite da odložite Vaš uređaj, molimo da koristite centre za vraćanje i skupljanje korišćenih uređaja ili da kontaktirate Vašeg prodavca kod koga ste kupili uređaj. Oni će se pobrinuti da ovaj uređaj bude ekološki bezbjedno recikliran.



VOX
ELECTRONICS

ALB

Udhëzimi i përdorimit

Pluhurthithëse

Modeli: Monsoon 2405

Monsoon 2408

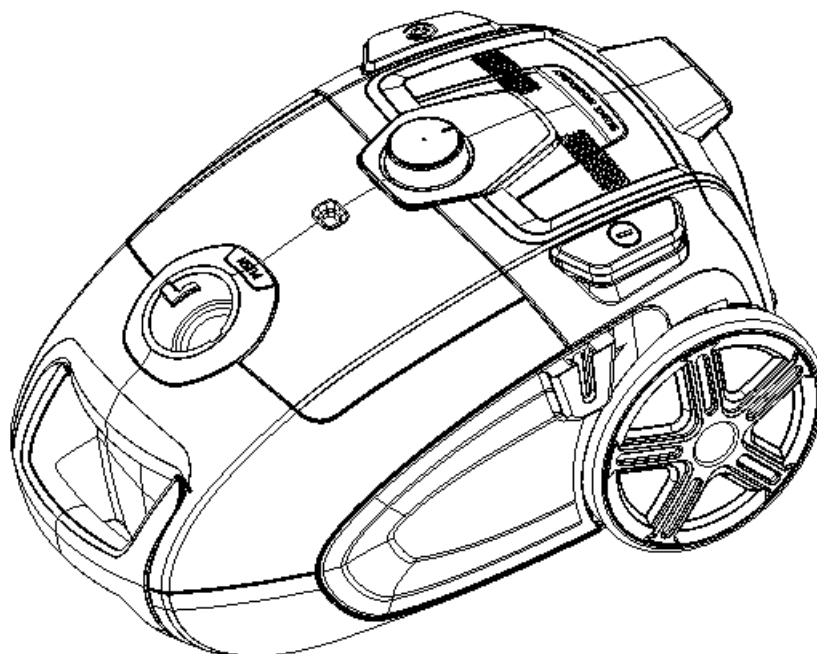

Drejtimit e sigurisë:

1. Para se të përdorni pajisjen për here të pare, është e këshillueshme që të lexoni me kujdes udhëzimi për përdorimin para se të trajtimit atë në fillim dhe për të shpëtuar atë për përdorim në të ardhmen.
2. Para se të përdorni për here të pare siguroheni që ena për pluhur ose qese për pluhur është vendosur saktë.
3. Sigurohuni që tensioni i energjisë elektrike është 220-240V~ 50/60Hz
4. Mos thithni ujin dhe materiale të ndezshme.
5. Mos thithni material të ndezshme dhe hiri.
6. Mos përdorni pajisjen pa një filter të vendosur për mbrojtjen e motorin.
7. Ju lutem menjëherë ndryshoni qese pluhur kur është e plotë.
8. Mor ruani ose përdorni pajisjen afër vende me temperature të larta.
9. Mos lejoni fëmijet të përdorin pajisjen në rast të rrezikut.
10. Në qoftë ju dëgjoni një zhurmë panormale, erë ose tym ose ndonjë lloj të demit apo vëreni se diçka është thyer në rrjedhën e operacionit, ju duhet të mbyll atë ose heq nga spina. Pastaj kontaktoni qendër të autorizuar të shërbimit për riparime. Mor riparoni pajisjen e vetë.
11. Nëse kabllot e energjisë elektrike është e dëmtuar duhet të zëvendësohet prodhuesi ose shërbimi I autorizuar ose personi i kualifikuar për të shmangur rrezikun.
12. Me këtë pajisjen mund të operohet fëmijet mbi 8 vjet dhe personat me aftësitë kufizuara fizike, ndjesore ose mendore ose mungesa e njohurive dhe nëse ata janë nën mbikëqyrje ose ishin të dhënë udhëzimet si të përdorin pajisjen në mënyrë të sigurt dhe të kuptojë rreziqet që mund të ndodhin. Fëmijet nuk duhet të luajnë me pajisjen. Pastrimin dhe mirëmbajtjen e përdoruesit nuk duhet t'i besohet fëmijet pa mbikëqyrje.
13. Fëmijet duhet të mbikëqyrjen për t'u siguruar që të mos luajnë me pajisjen.

Paralajmërim

Prizë duhet të hiqet nga unazë sobe para se ndonjë mirëmbajtjen ose zëvendësim.

Nëse kabllot të energjisë është e dëmtuar duhet të zëvendësohet te prodhuesit apo shërbimit apo personit kualifikuar të ngjashëm.

Mungesë e zbllokimit

Fuqia reduktuar e thithëse reduktuar

1. Pastër mund të përdoret si tip mbeturina nga kupa plotë pluhurit apo qese pluhur.
2. Nëse është krijuar pengesa në furçë, zorrë ose tybit, pajisja do të vazhdojë të operojë normalisht pas heqjes këto pengesa.

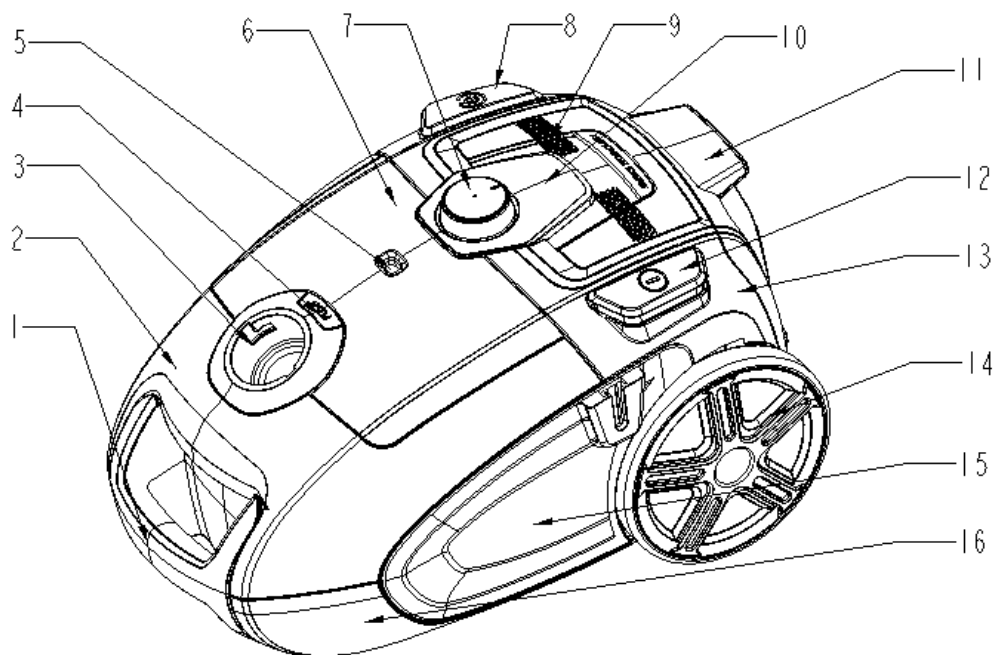

- | | |
|---------------------------------------|---------------------------|
| 1. Doreza në kapaku të përparme | 2. Kapaku të përparmë |
| 3. Koka e zorrës për thithjen | 4. Mbajtësi për shtesat |
| 5. Tregues për nivelin e pluhurit | 6. Kapaku për shtesat |
| 7. Kontrolluesi I shpejtësisë | 8. Pedal për mbështjellje |
| 9. Filter çeliku | 10. Mbulesa dekorative |
| 11. Doreza për kontrollimin e ajërave | 12. Pedal mbyltese |
| 13. Kapaku mbrapës | 14. Timon të madh |
| 15. Pllaka majtas dekorative | 16. Trupi i pajisjes |

Lista e bashkangjitur

Set e zorrët, tybi elastike, furçë për dysheme, furçë kombinuar dhe hundë.

Menyrat e përdorimit

1. Lidhja e të gjithë zorrët kryesore: fut në vendin e zorrës kryesore në vend të caktuar në kapaku të përparme dhe të sigurt atë. (Piktura 1)
- Heqja e zorrës kryesore: shtypni tabit të tybit me të dy anët e zorrës dhe pastaj heqni zorrës prej kushinetë (Piktura 2)
2. Lidhëni tubi metalik zgjeruese në fund të zorrës elastike (Piktura 3)
 3. Lidhëni pajisje të ndryshme për pastrimin: furçë për dysheme (përshtatët me llojin e dyshemes) për qilimet ose dyshemes (Piktura 4,5); furçë kombinuara dhe hundë për mobilje, muret, perde, apo hapësira ndërmjet të dy qoshet e mobiljeve dhe etj. (Piktura 6)
 4. Lëshoni pajisjen: fut prize në një prize mur i cili tensionit pëputhet me tensionit treguar në etiketë, dhe shtypni pedale të heq nga spina ose lëshoj pajisjen, pajisje mund të fillon të punojë. (Piktura 7)
 5. Mbështjellje e kabllotjes: mbajeni prizën dhe heq kabllot; shtypni pedale për mbështjelljen e kabllotjes, kabllot të energjisë do të tërheq brenda.(Piktura 8)
 6. Furçë për dysheme ose hundë mund të jenë bashkëngjitur për mbajtësit e furçës në pjesën e mbrapës të kapakut kur pajisje nuk është në përdorimin. (Piktura 9)



1



2

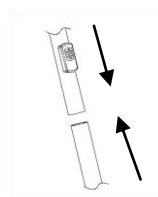

3

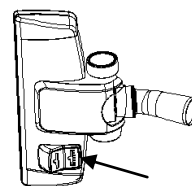

4

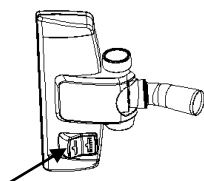

5

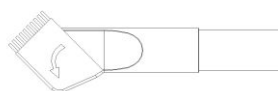

6

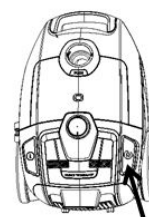

7

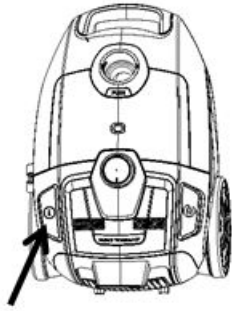

8

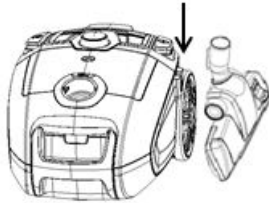

9

Ruajtje

1. Ndryshoni qese pluhur: kur treguesi tregon ngjyrë kuqe për të treguar se qese pluhur është e plotë, është koha për të zbrazur qese ose të zëvendësoni atë me një të re. (Piktura 1) Ngrihet kapaku të përparme e pajisjes me presion (Piktura 2,3) Hiq mbajtës qese dhe heqni qese të plotë me pluhur (Piktura 4,5)
2. Filter për mbrojtjes e motoril duhet të jetë hiqet dhe lahen një here për vit, dhe mund të përdoret pasi të thalet plotësisht. Nëse filtri është dëmtuar, duhet të zëvendësohet me një filter të ri. (Piktura 6,7)
3. Lani ose zëvendësoni filtrin e prodhimit (HEPA): Shtypni poshtë me duart për të larë ose për të ndryshojë filtrin (Piktura 8,9).

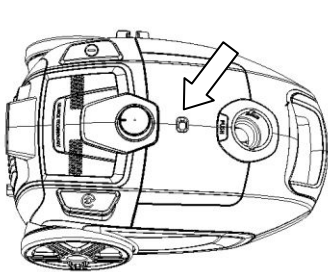

1

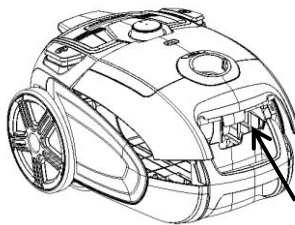

2

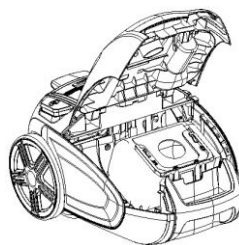

3

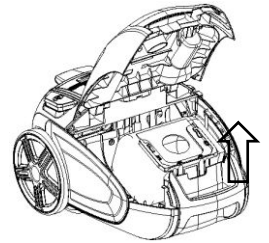

4

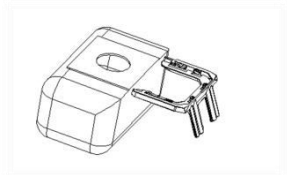

5

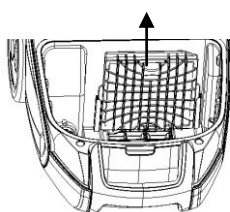

6

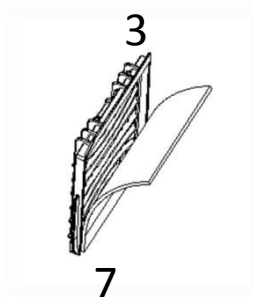

7

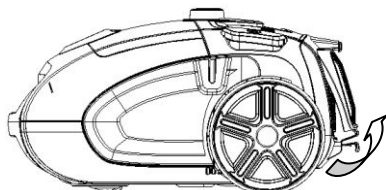

8

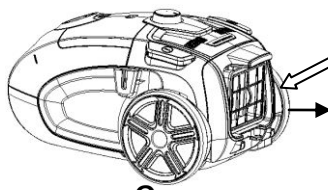

9

Asgjësimin e duhur e pajisjen



Ky shenjë tregon që këtë produkti nuk duhet të hidhen me mbeturinat të tjera shtëpiake në vend të pjesëmarrësve të Bashkimit Europian. Për të parandaluar dëmtimin e mundshëm për mjedisin dhe shëndetin e njeriut nga hedhja e pakontrolluar e mbeturinave, ne rekomandojmë që pajisja me përgjegjësi ricikloni sepse në këtë menyrë të promovuar qëndrueshmërinë e riprodhimit të burimeve material. Nëse doni të hidni pajisjen tuaj, ju lutem përdorni qendrat për kthimit dhe mbledhjen e pajisjeve të përdorura, ose kontaktoni shitësi juaj locale prej të cilit ju keni blerë produktin. Ata do të sigurt se kjo pajisje është riciklohen ekologjike të sigurt.



VOX
ELECTRONICS

MKD

Упатства за употреба

Правосмукалка

**Модел: Monsoon 2405
Monsoon 2408**

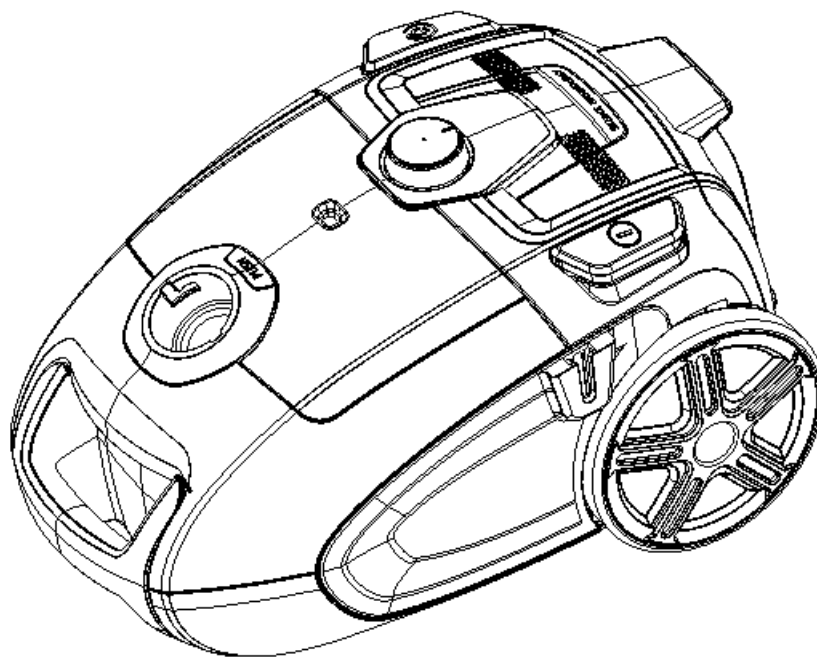

Безбедносни упатства:

1. Пред да го користите уредот, препорачливо е внимателно да го прочитате упатството пред почетокот справување со неа и да ја зачувате за понатамошна употреба.
2. Пред првата употреба осигура дека садот за прашина или торба за прашина е правилно ставена.
3. Бидете сигурни дека напонот на електричната енергија е 220-240V~ 50/60Hz
4. Не вшмукувајте вода и запаливи материјали.
5. Не вшмукувајте запаливите предмети и пепел.
6. Не го користите уредот без поставен филтер за заштита на моторот.
7. Ве молиме веднаш да се промени торба за прашина кога е полна.
8. Не чувајте и не го користите уредот во близина на места со високи температури.
9. Не дозволувајте на децата да го користите уредот во случај на вонредна состојба.
10. Ако слушнете силен звук, мирис или чад или ако забележите било каков вид на оштетување или забележите дека нешто е скршено во текот на работата, треба да го исклучите уредот. Потоа, повикајте овластен сервис за поправки. Не го поправајте уредот сами.
11. Ако приклучниот кабел е оштетен, мора да биде заменет од страна на производителот или овластен сервисер или слично квалификувано лице за да се избегнат опасностите.
12. Со овој уред можат да управуваат деца над 8 години и лица со намалени физички, сетилни или ментални способности или со недостаток на искуство и знаење, ако тие се под надзор или им биле дадени инструкции за тоа како да го користите уредот на безбеден начин и ги разбираат опасностите кои можат да настанат. Децата не смеат да се играат со апаратот. Чистење и одржување на корисникот не треба да се довери на деца без надзор.
13. Децата треба да се под надзор за да не се играат со уредот.

Предупредување

Приклучокот мора да е отстранат од струја пред одржување или замена. Ако приклучниот или кабел е оштетен, мора да биде заменет од страна на производителот или овластен сервис или слично квалификувано лице.

Неуспехот на чистење

Намалена моќта на правосмукалката

1. Правосмукалка може да се користи кога е торба или садот со прашина празна.
2. Ако се создаде пречки во четка, во црево или луле, уредот ќе продолжи да функционира нормално по отстранување на овие пречки.

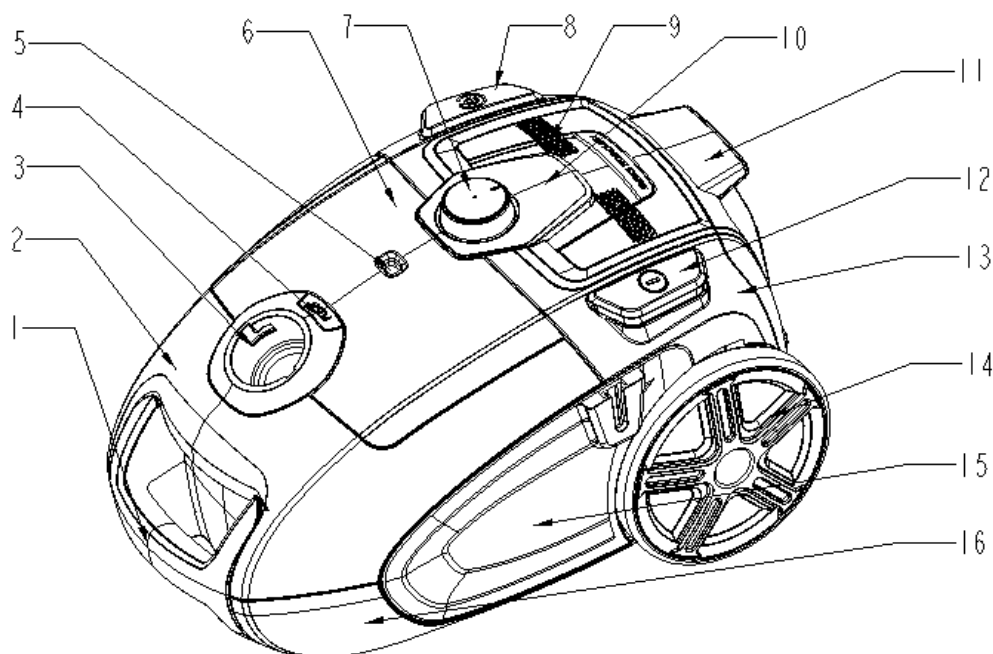

- | | |
|---|----------------------------------|
| 1. Рачка на предниот капак | 2. Предниот капак |
| 3. Главата на црево за вшмукување | 4. Држач на додатоците |
| 5. Показател за нивото на прашина | 6. Капак за додатоци |
| 7. Контролор на брзината | 8. Педали за намотување на кабел |
| 9. Челичен филтер | 10. Украсен капак |
| 11. Дршка за контрола на протокот на воздух | 12. Вклучување / Исклучување |
| 13. Задниот капак | 14. Голема тракалица |
| 15. Левата украсна плоча | 16. Тело на уредот |

Листа на додатоци

Постави црева, Флексибилно црево, четка за патос, комбинирана четка и прскалка.

Начини за користење

1. Спојување на главното црево: Вметнете го крајот на главната цевка во отворот на

предниот капак и го затегнете. (Слика 1)

Отстранување на цревото: притиснете ги јазичињата од двете страни на цревото и извадете го цревото од лежиштето. (Слика 2)

2. Спојте го крајот на метална цевка са флексибилно црево. (Слика 3)

3. Спојување на различни додатоци за чистење: четка за патос (прилагодува се на типот од патос) за теписи и патоси (Слика 4.5); комбинирана четка и прскалка за мебел, сидови, завеси или во просторот помеѓу аглиите на мебел, итн (Слика 6)

4. Вклучете го уредот: ставете го приклучокот во штекерот чиј напон одговара на напонот наведен на етикетата, и притиснете ја педалата за да го вклучите / исклучите уредот, уредот може да почнат да работат. (Слика 7).

5. Намотување на кабелот: Држете го приклучокот и исклучете; Притиснете на педалата за отпоравува кабел, кабелот за напојување ќе се вовлече внатре. (Слика 8)

6. Четка за патос или прскалка може да биде прикачена на дршка на четка во задниот дел од капакот кога не е во употреба. (Слика 9)



1



2

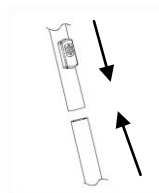

3

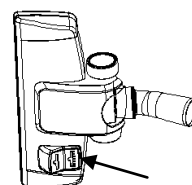

4

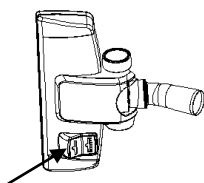

5

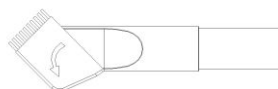

6

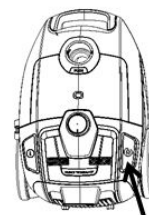

7

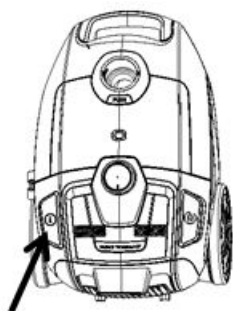

8

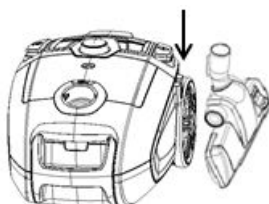

9

Одржување

1. Изменете кеса за прашина: кога индикаторот врти црвено да се покаже дека кесата за прашина е полна, тоа е време да ја испразнете кесата или да го замените филтер со нов. (Слика 1)

Подигнете го предниот капак со притисок на уредов. (Слика 2, 3)

Извадете го држачот на кеса и отстранете полна кеса со прашина. (Слика 4, 5)

2. Филтер за заштита на мотор треба да се отстрани и да се испере еднаш годишно, и може да се користи додека не се исуши целосно. Ако филтерот е оштетен, треба да се замени со нов филтер. (Слики 6,7)
3. Исчистете го или заменете го излезниот филтер (HEPA): притиснете со рацете надолу и извадете го капачето да го измиете или за промена на филтерот. (Слика 8, 9)

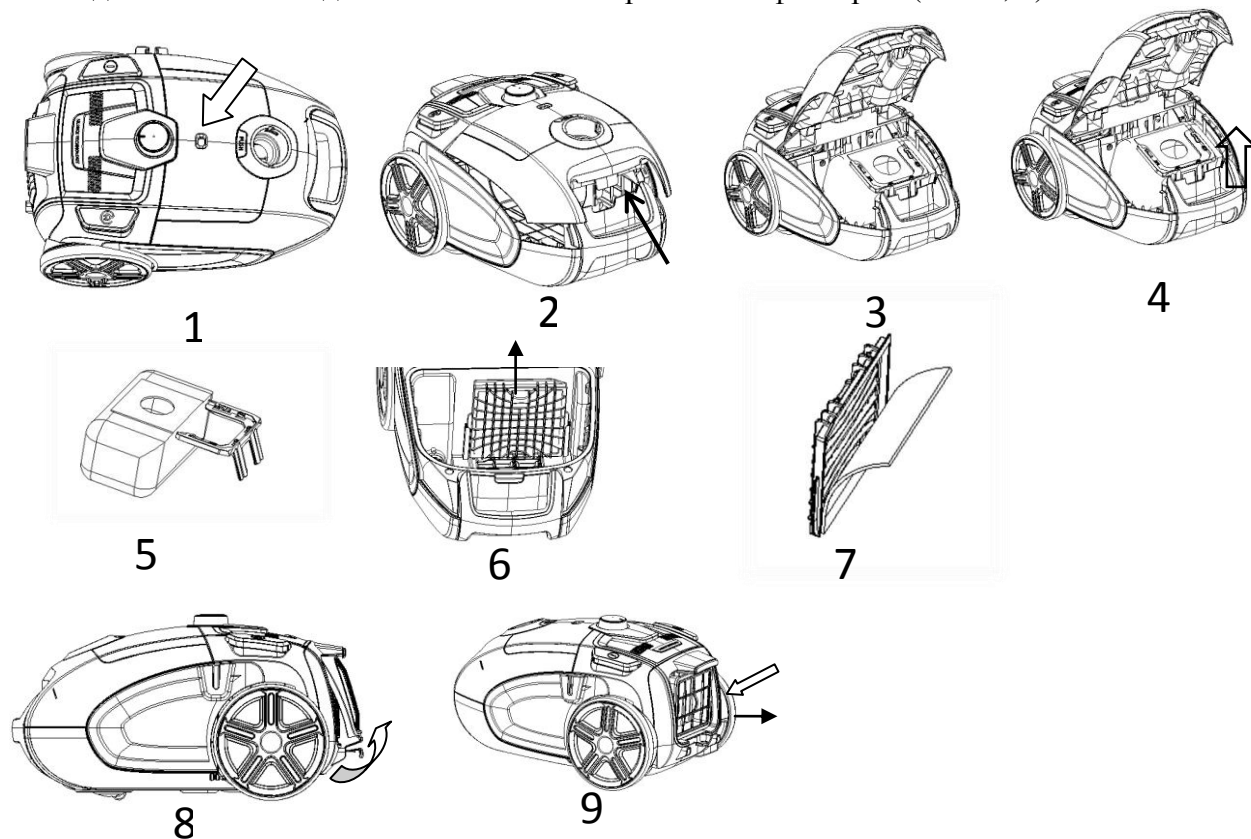

Правилно отстранување на уредот



Овој симбол покажува дека овој производ не треба да се отстрануваат со останатиот отпад од домаќинството во земјите учесниците на Европската унија. За да се спречи потенцијална штета на човековата околина и здравје од неконтролираното фрлање на отпадоци, се препорачува дека уредот се одговорно рециклира бидејќи на овој начин се промовира одржливоста на ре-употреба на материјалните ресурси. Ако сакате да се ослободите од користен уредот, можете да користите центри за враќање и собирање на стари апарати или контактирајте го вашиот локален дилер од кого сте го купиле овој производ. Тие ќе бидете сигурни дека овој уред се рециклира на еколошки безбеден начин.