

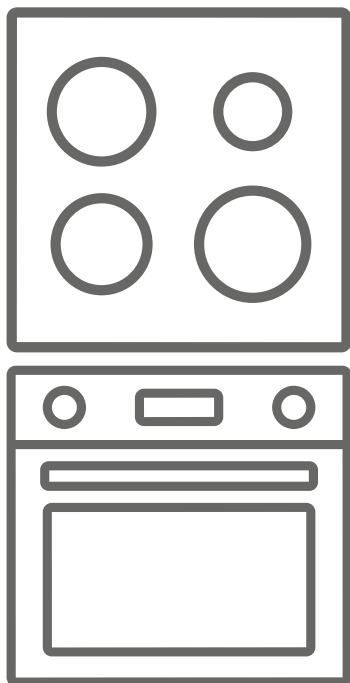

HR Komplet ugradbene pećnice i ploče za kuhanje / Korisnički priručnik



SET 2110400

Hvala vam na odabiru ovog proizvoda.

Ovaj Priručnik za uporabu sadržava važne sigurnosne informacije i upute o radu i održavanju vašeg uređaja.

Molimo odvojite vremena za čitanje ovog Priručnika za uporabu prije uporabe vašeg uređaja i čuvajte ovu knjigu za buduće čitanje.

Ikona	Tip	Značenje
	UPOZORENJE	Rizik od ozbiljne ozljede ili smrti
	RIZIK OD STRUJNOG UDARA	Rizik od opasnog napona
	POŽAR	Upozorenje; Rizik od požara / zapaljivih materijala
	OPREZ	Rizik od ozljede ili oštećenja imovine
	VAŽNO / OPASKA	Koristite sustav pravilno

SADRŽAJ

1.1 Opća sigurnosna upozorenja.....	5
1.2 Upozorenja tijekom ugradnje.....	8
1.3 Tijekom uporabe.....	8
1.4 Tijekom čišćenja i održavanja.....	9
2.INSTALACIJA I PRIPREMA ZA UPORABU	11
2.1 Upute za instalatera.....	11
2.2 Instalacija uređaja.....	11
Postavljanje pećnice.....	12
2.3 Sigurnost i električni priključak	13
3.ZNAČAJKE PROIZVODA.....	14
4.UPORABA PROIZVODA.....	16
4.1 Kontrole ploče za kuhanje	16
Funkcije pećnice.....	19
4.2 Tablica kuhanja.....	20
4.3 Uporaba mehaničkog mjeritelja vremena	20
5.ČIŠĆENJE I ODRŽAVANJE	21
5.1 Čišćenje.....	21
6.RJEŠAVANJE PROBLEMA I TRANSPORT	23
6.1 Rješavanje problema.....	23
6.2 Transport	23



1. SIGURNOSNE UPUTE

- Pažljivo pročitajte sve upute prije upotrebe uređaja i držite ih na lako dostupnom mjestu za slučaj potrebe.
- Ovaj priručnik pripremljen je za više uređaja, stoga vaš uređaj možda neće imati neke od opisanih funkcija. Stoga je važno obratiti pažnju na slike u priručniku.

1.1 OPĆA SIGURNOSNA UPOZORENJA

- Ovaj uređaj mogu koristiti djeca stara najmanje 8 godina i osobe smanjenih fizičkih, osjetilnih ili mentalnih sposobnosti te osobe s nedostatnim iskustvom i znanjem, ako su pod nadzorom ili su primile upute za sigurnu upotrebu uređaja i svjesne su potencijalnih opasnosti. Djeca se ne smiju igrati s napravom. Čišćenje i korisničko održavanje ne smiju obavljati djeca bez nadzora.

 **UPOZORENJE:** Naprava i pristupačni dijelovi zagrijavaju se tijekom uporabe. Obratite pažnju kako se vrući dijelovi ne bi dirali. Djecu mlađu od 8 godina držite podalje, osim ako su pod neprestanim nadzorom.

  **UPOZORENJE:** Kad na ploči za kuhanje kuhate jelo na masnoći ili ulju bez nadzora, postoji potencijalna opasnost koja može dovesti do požara. NIKADA požar ne gasite vodom, već isključite uređaj te pokrijte plamen npr. poklopcem ili vatrogasnom dekom.

 **OPREZ:** nadzirite jelo tijekom kuhanja. Jela koja se kraće kuhaju treba neprestano nadzirati

 **UPOZORENJE:** Opasnost od požara: ne stavljajte predmete na površine za kuhanje.

 **UPOZORENJE:** Ako se na površini nalazi napuklina, napravu isključite kako biste izbjegli mogućnost električnog udara.

- Za modele opremljene poklopcem: očistite sve nečistoće s poklopca prije upotrebe i pričekajte da se uređaj ohladi prije nego što zatvorite poklopac.
- Nemojte upotrebljavati uređaj uz vanjske mjerače vremena ili zasebni sustav daljinskog upravljanja.
- Uređaj se zagrijava tijekom upotrebe. Obratite pažnju kako se vrući dijelovi unutar pećnice ne bi dirali.
- Ručke mogu postati vruće nakon kratkog vremena upotrebe.
- Za čišćenje površina pećnice nemojte upotrebljavati agresivna ili abrazivna sredstva za čišćenje, mrežice za čišćenje i sl. Takva sredstva mogu uzrokovati ogrebotine, što može rezultirati pucanjem stakla na vratima ili oštećenjem površina.
- Za čišćenje naprave nemojte koristiti čistače na paru.

 **UPOZORENJE:** Da biste izbjegli mogućnost strujnog udara, provjerite je li uređaj isključen prije zamjene žarulje.

 **OPREZ:** Pristupačni dijelovi mogu biti vrući tijekom rada. Djecu držite podalje dok je uređaj u upotrebi.

- Naprava je proizvedena u skladu sa svim važećim lokalnim i međunarodnim standardima i propisima.
- Održavanje i popravke trebaju obavljati samo stručne osobe. Ugradnje i popravci koje je obave neovlaštene osobe mogu vas dovesti u opasnost.

Svaka izmjena ili modifikacija specifikacija naprave na bilo koji način iznimno je opasna. Neodgovarajući poklopci mogu dovesti do nezgoda.

- Prije ugradnje provjerite jesu li lokalni uvjeti distribucije (vrsta plina, tlak plina ili električni napon ili frekvencija) kompatibilni s uređajem. Specifikacije ovog uređaja navedene su na naljepnici.

⚠ OPREZ: Ovaj uređaj predviđen je samo za kuhanje hrane u kućanstvu i samo u zatvorenom prostoru. Ne smije se upotrebljavati u druge svrhe, izvan kućanstva, u komercijalnim okruženjima, za zagrijavanje prostorija i sl.

- Za podizanje ili pomicanje uređaja nemojte upotrebljavati ručke na vratima pećnice.
- Iz sigurnosnih razloga poduzmite sve mjere opreza. Budući da je napuknuće stakla moguće, budite pažljivi tijekom čišćenja kako na staklu ne bi nastale ogrebotine. Nemojte udarati staklo drugim predmetima.
- Pazite da se kabel ne prignječi ili ne ošteti tijekom postavljanja uređaja. Ako je kabel napajanja oštećen, proizvođač, servisni tehničar ili kvalificirana osoba ga moraju zamijeniti kako bi se spriječile opasne situacije.
- Ne dopustite djeci da se penju na vrata pećnice ili da sjede na njima dok su otvorena.
- Djecu i životinje držite podalje od uređaja.

1.2 UPOZORENJA TIJEKOM UGRADNJE

- Napravu smijete koristiti tek nakon što su završeni radovi ugradnje.
- Uređaj treba postaviti ovlaštena osoba. Proizvođač nije odgovoran za oštećenja nastala zbog neispravnog postavljanja i ugradnje koje je obavilo neovlašteno osoblje.
- Prilikom vađenja uređaja iz ambalaže provjerite je li došlo do oštećenja tijekom transporta. U slučaju oštećenja uređaj nemojte koristiti i odmah se obratite servisu. Budući da materijali koji se koriste za pakiranje (najlon, spajalice, stiropor itd.) predstavljaju opasnost za djecu, potrebno ih je prikupiti i odmah ukloniti.
- Zaštitite uređaj od atmosferskih utjecaja. Nemojte je izlagati suncu, kiši, snijegu, prašini ili prekomjernoj vlazi.
- Materijali oko uređaja (npr. kuhinjski elementi) moraju podnositi temperaturu od barem 100°C.
- Uređaj se ne smije postavljati iza ukrasnih vrata ili sl. kako bi se spriječilo pregrijavanje.

1.3 TIJEKOM UPORABE

- Prilikom prve upotrebe pećnice možda ćete primijetiti blag miris. To je potpuno normalno. Uzrok su izolacijski materijali grijaćih elemenata. Preporučujemo da pećnicu prilikom prve upotrebe ostavite praznom i postavite je na maksimalnu temperaturu tijekom 45 minuta. Provjerite je li mjesto na kojem ćete montirati pećnicu dobro prozračeno.
- Budite oprezni prilikom otvaranja vrata pećnice tijekom i nakon pečenja. Vruća para iz pećnice može uzrokovati opekline.

- Tijekom rada u uređaj nemojte stavljati zapaljive materijale.
- Uvijek koristite rukavice kad iz pećnice vadite hranu.
- Pećnicu nipošto nemojte oblagati aluminijskom folijom jer može doći do pregrijavanja.
- Posuđe, pladnjeve i sl. nemojte stavljati izravno na dno pećnice. Dno posuđa može postati vrlo vruće i oštetiti uređaj.



Pećnicu ne ostavljajte bez nadzora kad kuhate s krutim ili tekućim uljima. Ona se mogu zapaliti na vrlo visokim temperaturama. Na zapaljeno ulje nemojte polijevati vodu. Isključite pećnicu i prekrijte posudu poklopcem ili dekom za gašenje vatre.

- Posude uvijek postavite na središnji dio zone za kuhanje, a ručke posude postavite tako da se posuda ne može nehotice pomaknuti ili dohvatiti.
- Ako uređaj nećete koristiti dulje vrijeme, isključite ga na glavnom prekidaču.
- Upravljački gumbi uređaja uvijek moraju biti u položaju "0" (stop) kad se uređaj ne koristi.
- Kad je pladnjeve potrebno izvući van, oni se naginju. Pazite da ne prolijete ili ne ispustite vruću hranu prilikom uklanjanja iz pećnice.
- Nemojte ništa stavljati na otvorena vrata pećnice. To može poremetiti ravnotežu pećnice ili oštetiti vrata.
- Na napravu ili ručke nemojte vješati ručnike, kuhinjske krpe ili odjeću.

1.4 TIJEKOM ČIŠĆENJA I ODRŽAVANJA

- Provjerite je li uređaj iskopčan iz napajanja prije bilo kakvog čišćenja ili održavanja.
- Kako biste očistili upravljačku ploču, nemojte skidati upravljačke gumbе.

- Da biste održali učinkovitost i sigurnost uređaja, uvijek koristite originalne rezervne dijelove, a u slučaju potrebe obratite se našem ovlaštenom servisu.

CE Izjava o sukladnosti

CE Izjavljujemo da su naši proizvodi sukladni s primjenjivim europskim Direktivama, Odlukama i Uredbama te zahtjevima navedenim u spomenutim standardima.

Uređaj je dizajniran samo za kućnu uporabu. Bilo koja druga uporaba (kao što je grijanje prostorije) je nepogodna i opasna.

 Upute o uporabi odgovaraju za nekoliko modela. Možete primijetiti razlike između ovih uputa i vašeg modela.

Odlaganje vašeg starog stroja



Ovaj znak na proizvodu ili njegovom pakiranju označava da se ovaj proizvod ne smije tretirati kao kućanski otpad. Umjesto toga, treba se predati na odgovarajući otpad za reciklažu električne i elektroničke opreme. Osiguranjem pravilnog odlaganja ovog proizvoda, pomoći ćete u prevenciji mogućih negativnih posljedica za okoliš i ljudsko zdravlje, koje bi prouzročilo neodgovarajuće odlaganje ovog proizvoda. Za detaljnije informacije o reciklaži ovog proizvoda, javite se Vašim lokalnim vlastima, službi za odvoz smeća ili trgovini gdje ste kupili ovaj proizvod.

2. INSTALACIJA I PRIPREMA ZA UPORABU

! **UPOZORENJE:** Ovaj uređaj može instalirati samo ovlaštena ili druga stručna osoba prema uputama u ovom priručniku i sukladno lokalnim propisima.

- Nepravilna instalacija može uzrokovati ozljede, oštećenja i poništenje jamstva, za što proizvođač ne preuzima odgovornost.
- Prije ugradnje provjerite ako su lokalni uvjeti distribucije (električni napon i frekvencija) kompatibilni sa zahtjevima uređaja. Zahtjevi za ovu napravu navedeni su na naljepnici.
- Potrebno je pridržavati se važećih zakona, pravilnika, direktiva i standarda koji su na snazi u državi u kojoj će se proizvod upotrebljavati (sigurnosni propisi, pravilan postupak odlaganja proizvoda itd.)

2.1 UPUTE ZA INSTALATERA

Općenite upute

- Nakon skidanja ambalaže s uređaja i dodatne opreme provjerite ima li kakvih oštećenja. Ako sumnjate na bilo kakvo oštećenje, uređaj nemojte koristiti, već se odmah obratite ovlaštenom servisu ili stručnjaku.
- Pazite da se u blizini ne nalaze lako zapaljivi materijali, npr. zavjese, ulje, kuhinjske krpe itd.
- Radna površina i namještaj oko uređaja moraju biti izrađeni od materijala otpornih na temperature više od 100°C.
- Ako iznad uređaja treba postaviti napu ili kuhinjski ormarić, njihov sigurnosni razmak između površine za kuhanje naveden je u nastavku.

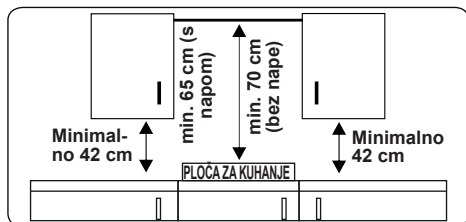

- Uređaj ne smije biti postavljen pokraj perilice posuđa, hladnjaka, zamrzivača, perilice ili sušilice rublja.

2.2 INSTALACIJA UREĐAJA

Uređaji se isporučuju s kompletima za instalaciju i mogu se montirati na radnu površinu odgovarajućih dimenzija. Dimenzije za postavljanje ploče za kuhanje i pećnice navedene su u nastavku.

Dimenzije za postavljanje ploče za kuhanje

A1 (mm)	590	E1 (mm)	490
B1 (mm)	520	min. F1 (mm)	50
C1 (mm)	41	min. G1 (mm)	50
D1 (mm)	560		

Dimenzije za postavljanje pećnice

A2 (mm)	557	E2 (mm)	574
B2 (mm)	550	min. F2 (mm)	560-580
C2 (mm)	595	min. G2 /J2 (mm)	555/5
D2 (mm)	575	H2 (mm)	600
I2 (mm)	25		

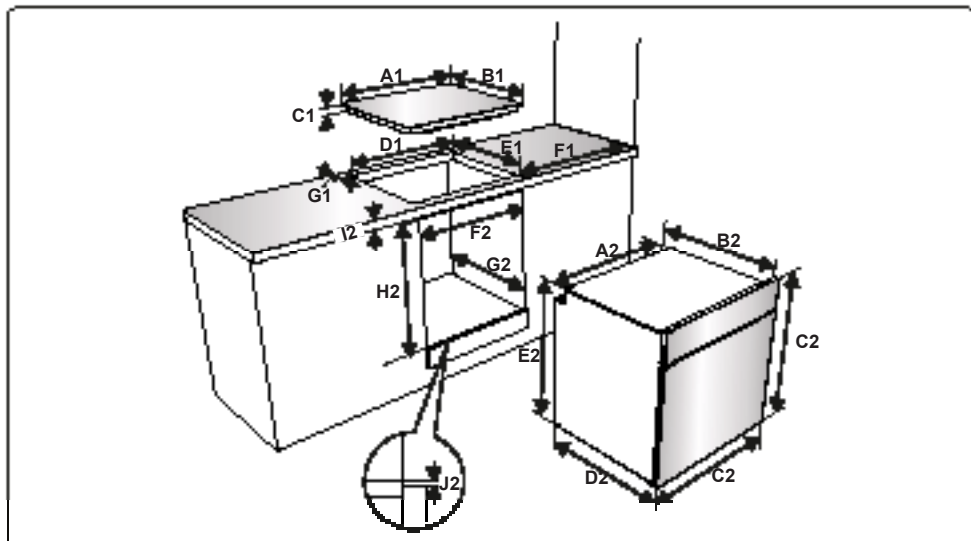

Postavljanje ploče za kuhanje

- Zalijepite isporučenu jednostranu samoljepljivu traku za brtvljenje duž cijelog donjeg ruba ploče za kuhanje. Nemojte ju rastezati.

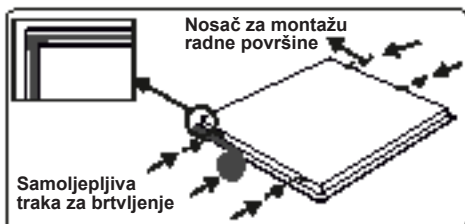

- Pritegnite vijke četiriju nosača za montažu radne površine na bočne stijenke proizvoda.
- Umetnite uređaj u otvor.

Postavljanje pećnice

- Nakon što spojite električne priključke, umetnite pećnicu u ormarić tako da je gurnete prema naprijed. Otvorite vrata pećnice i umetnite 2 vijka u otvore koji se nalaze na okviru pećnice. Kad okvir uređaja dođe u kontakt s drvenom površinom ormarića, zategnite vijke.



Ako pećnicu postavljate ispod ploče za kuhanje:

- Debljina radne površine i razmaci između ploče za kuhanje i pećnice moraju odgovarati onima koji su prikazani na slikama kako bi cirkulacija zraka bila odgovarajuća.

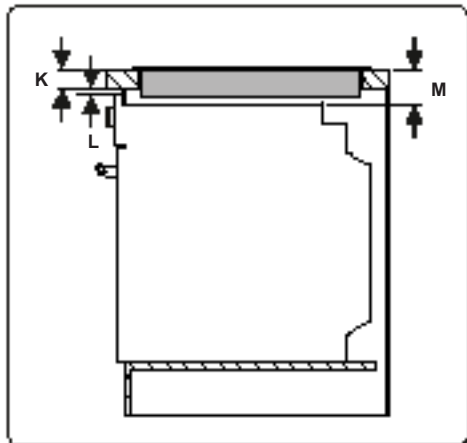

min. K (mm)	25	min. M (mm)	49
min. L (mm)	5		

2.3 SIGURNOST I ELEKTRIČNI PRIKLJUČAK

! **UPOZORENJE:** Električni priključak ovog uređaja smije obaviti samo ovlašteno servisno osoblje ili kvalificirani električar u skladu s uputama u ovom priručniku i važećim propisima.

! **UPOZORENJE: OVAJ UREĐAJ POTREBNO JE UZEMLJITI.**

- Prije priključivanja uređaja na napajanje potrebno je provjeriti odgovara li njegov nazivni napon (označen na nazivnoj pločici uređaja) mrežnom naponu. Električni vodovi moraju biti u stanju podnijeti snagu uređaja (također je naznačena na nazivnoj pločici).
- Tijekom ugradnje provjerite koriste li se izolirani kabeli. Nepravilno priključivanje može uzrokovati oštećenje uređaja. Ako je kabel napajanja oštećen, treba ga zamijeniti stručna osoba.
- Nemojte koristiti prilagodnike, višestruke utičnice i/ili produžne kabele.
- Kabel napajanja držite podalje od vrućih dijelova uređaja i nemojte ga savijati ni gnječiti. Kabel se u suprotnom može oštetiti i uzrokovati kratak spoj.
- Ako uređaj nije priključen na napajanje utikačem, potrebno je upotrijebiti svepolni prekidač s razmakom kontakata od barem 3 mm radi usklađivanja sa sigurnosnim propisima.

- Uređaj je predviđen za napajanje od 220-240 V ~ i 380-415 V 3N~. Ako se vaše napajanje razlikuje, obratite se ovlaštenom servisu ili stručnjaku.
- Kabel napajanja (H05VV-F) mora biti dovoljno dugačak za priključivanje na uređaj.
- Provjerite jesu li svi priključci dobro pritegnuti.
- Pričvrstite kabel napajanja u stezaljku kabela, a zatim zatvorite poklopac.
- Priključak za razvodnu kutiju postavljen je na razvodnu kutiju.

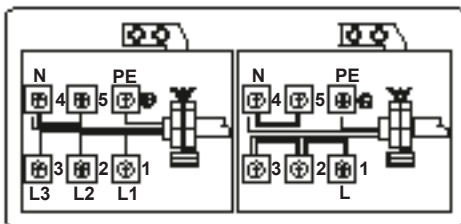

- Žutozeleni kabel uzemljenja mora se izvesti kao što je prikazano na slici, pomoću vijka i podloške koji se nalaze u vrećici s dokumentacijom. Ovaj postupak potrebno je obaviti prilikom postavljanja pećnice.

a	Matica	c	Podloška
b	Kabel uzemljenja	d	Vijak

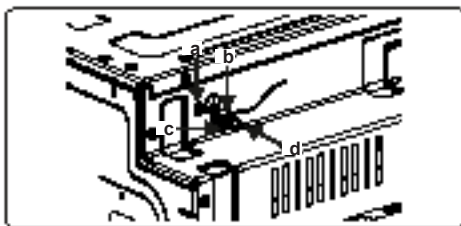

3. ZNAČAJKE PROIZVODA



Važno: Specifikacije i izgled proizvoda mogu se razlikovati od prikaza u nastavku.

Popis dijelova

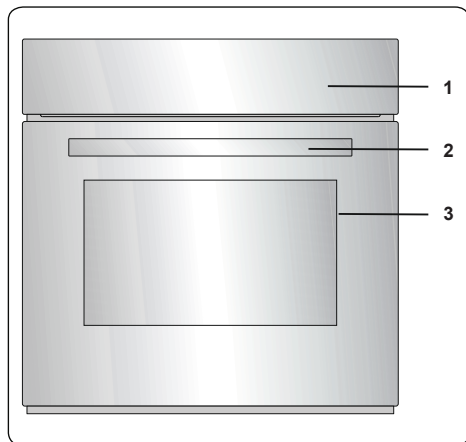

1. Upravljačka ploča
2. Ručka vrata pećnice
3. Vrata pećnice

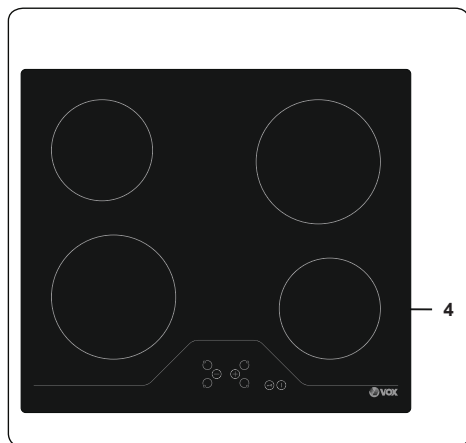

4. Električni grijač

Upravljačka ploča

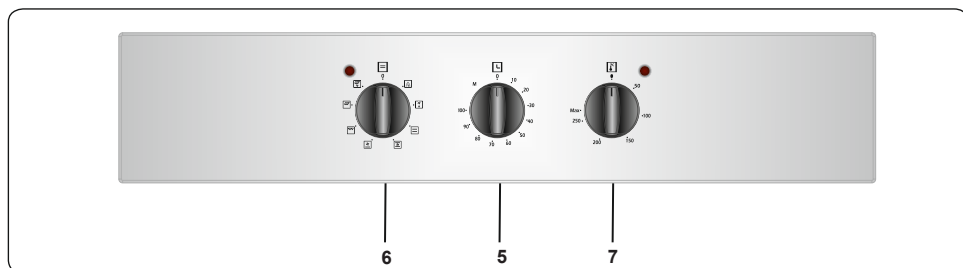

- 5. Mjerač vremena
- 6. Upravljački gumb za način rada pećnice
- 7. Gumb termostata pećnice
- 8. Upravljački gumb za ploče za kuhanje

4. UPORABA PROIZVODA

4.1 KONTROLE PLOČE ZA KUHANJE

Pločom se upravlja pritiskom odgovarajuće tipke. Prilikom svakog pritiska tipki čuje se zvučni signal.

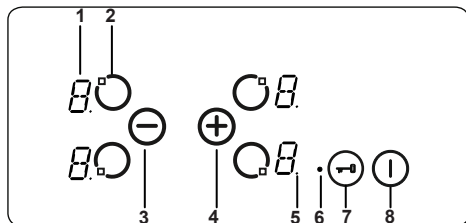

- 1- Prikaz grijača
- 2- Aktivacija/deaktivacija grijača
- 3- Smanjivanje postavke grijanja
- 4- Povećavanje postavke grijanja
- 5- Decimalna točka
- 6- Indikator zaključavanja tipki
- 7- Zaključavanje tipki
8. Uključeno/Isključeno

Opis načina rada		
Način rada stanja pripravnosti	Način rada S	Uključeno je napajanje kontrole ploče, svi zasloni grijača su isključeni ili je aktiviran prikaz preostale topline
Operativni način rada	Način rada B	Najmanje jedan prikaz grijača prikazuje postavku grijanja između "0" i "9".
Način rada zaključano	Način rada VR	Upravljačka ploča ploče za kuhanje je zaključana.

Uključivanje i isključivanje uređaja

Ako je proizvod u stanju pripravnosti, aktivira se tako da pritisćete tipku uključeno/isključeno (1) barem 1 sekundu. Zvučni signal naznačuje da je uređaj aktiviran.

Na zaslonima svih grijača prikazuje se "0" i trepere sve decimalne točke (1 sekunda uključeno, 1 sekunda isključeno).

Ako se uređaj ne upotrebljava idućih 10 sekundi, isključuju se zasloni svih grijača.

Ako se zasloni isključe, grijač će se prebaciti u stanje pripravnosti.

Ako držite pritisnuto (1) dulje od 2 sekunde (u radnom načinu), uređaj će se isključiti i ponovo prijeći u S-način. Uređaj se može isključiti pritiskom na (1) u svakom trenutku, čak i kada se istovremeno pritisću drugi

gumbi.

Ako na nekom grijaču još uvijek ima preostale topline, to će biti naznačeno na odgovarajućem zaslonu grijača.

Odabir grijača

Ako se pomoću odgovarajućeg gumba za aktivaciju/deaktivaciju grijača (2) odabere jedan grijač, treperit će decimalna točka na zaslonu tog grijača. Za odabrani grijač moguće je podešavanje razine grijanja od 1 do 9 dodirivanjem gumba za podešavanje grijanja (+) ili (-).

Gumbe treba pritisnuti unutar 3 sekunde od odabira grijača. U suprotnom, odabir grijača će se poništiti, a decimalna točka će se isključiti. Ako se ne obavlja nikakva radnja 10 sekundi, grijač se prebacuje u stanje pripravnosti.

Postavka grijanja može se promijeniti u bilo kojem trenutku pritiskom na (+) ili (-). Dostupne su postavke od 1 do 9.

Svaki pritisak gumba ili svaka promjena na zaslonu naznačuje se zvučnim signalom.

Odabir razine kuhanja i pojačanja grijanja

Svi grijači opremljeni su funkcijom pojačanja grijanja.

Ako je potrebno pojačano grijanje, pojačajte grijanje na postavku 9 jednostavnim pritiskom tipke (-). Kada postignete razinu 9, pritisnite (+) kako biste aktivirali pojačanje grijanja. Na zaslonu će se izmjenjivati "A" i vrijednost postavke grijanja "9", što znači da je pojačanje grijanja aktivirano.

Ako je pojačanje grijanja aktivirano, grijač radi maksimalnom snagom određeno vrijeme, ovisno o tome koja je postavka grijanja bila odabrana prije aktivacije pojačanja grijanja.

Nakon završetka razdoblja pojačanog grijanja prikazat će se samo podešena stavka grijanja.

Pojačanje grijanja može se isključiti tako da pritisćete (-) sve dok se ne prikaže postavka grijanja "0".

Isključivanje pojedinačnih grijača

Pojedinačni grijač može se isključiti na 3 različita načina:

- Istovremenim pritiskom gumba (+) i (-)
- Snižavanjem postavke grijanja na "0" pritiskom gumba (-)
- Upotrijebite funkciju vremenskog isključivanja za odgovarajući grijač.

Istovremenim pritiskom gumba ⊕ i ⊖

Potrebno je pritisnuti gumb za aktivaciju/deaktivaciju odgovarajućeg grijača . Treperit će decimalna točka odgovarajućeg zaslona grijača. Da biste isključili grijač, istovremeno pritisnite ⊕ i ⊖. Oglašit će se zvučni signal, a na zaslonu za podešavanje grijanja prikazat će se "0".

Ako je za odabrani grijač aktiviran mjerач vremena, na zaslonima grijača i mjerачa vremena prikazat će se "0", a povezani indikatori zone kuhanja i funkcije mjerачa vremena će se isključiti.

Ako je na tom grijaču preostala toplina, to se naznačuje slovom "H" na zaslonu za podešavanje grijanja.

Snižavanje postavke grijanja na "0" pomoću tipke ⊖

Grijač se može i isključiti smanjivanjem postavke grijanja na "0". Time se također isključuje decimalna točka grijača, te indikatori zone kuhanja i mjerачa vremena.

Ako je na tom grijaču preostala toplina, to će biti naznačeno slovom "H" na zaslonu za podešavanje grijanja.

Upotreba funkcije vremenskog isključivanja za odgovarajući grijač (ako je dostupna)

Nakon odbrojavanja do nule, mjerач vremena se zaustavlja, na odgovarajućem zaslonu grijača prikazuje se "0", a na zaslonu mjerачa vremena prikazuje se "00". Isključuje se odgovarajući indikator zone kuhanja.

Odgovarajući indikator odabira dvostruke/jednostruke zone također se isključuje ako je aktiviran.

Osim toga, nakon isteka mjerачa vremena oglašava se zvučni signal. Zvučni signal isključuje se pritiskom bilo koje tipke.

Zaključavanje tipki

Funkcija zaključavanja tipki štiti od neovlaštene upotrebe i može se upotrebljavati samo u radnom načinu (B-način). Funkcija zaključavanja aktivira se ako se pritisne gumb za zaključavanje tipki  i drži pritisnut barem 2 sekunde. Ovaj postupak naznačuje se zvučnim signalom. Također treperi indikator zaključavanja tipki, što znači da je grijač zaključan.

Ako je grijač zaključan, uređaj se može samo isključiti pritiskom tipke . Sve druge tipke su blokirane i ne možete obavljati nikakva podešavanja. Ako se pritisne bilo koja tipka dok je uređaj zaključan,

oglašava se zvučni signal i treperi indikator zaključavanja tipki.

Moguće je samo isključivanje pritiskom na . Međutim, ako se uređaj isključi, ne može se ponovo uključiti dok se ne otključa.

Blokada za djecu

Funkcija dječje blokade služi za zaključavanje uređaja složenim postupkom u više faza. Funkcija dječje blokade (i otključavanja) uređaja dostupna je samo u stanju pripravnosti.

Prvo pritisnite  dok se ne uključi zvučni signal, a zatim istovremeno držite pritisnuto ⊕ i ⊖ barem 0,5 sekundi, ali ne dulje od 1 sekunde. Nakon toga dodirnite ⊕ za aktivaciju dječje blokade. Na svim četirima zaslonima grijača prikazuje se "L".

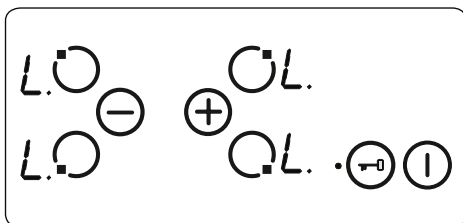

Ako je minutni podsjetnik još uvijek aktivan, nastavit će s odbrojavanjem sve dok ne odbroji do "00" kada će se začuti zvučni signal. Nakon potvrde mjerачa vremena uređaj je potpuno zaključan. Tijekom razdoblja kad je uređaj zaključan ne može se aktivirati nijedan gumb.

Dječja blokada deaktivira se na isti način na koji se i aktivira. Kada pritisnete , čuje se zvučni signal. Istovremeno pritisnite ⊕ i ⊖ barem 0,5 sekundi, a nakon toga pritisnite samo ⊖. Kada se uređaj otključa, više se ne prikazuje "L".

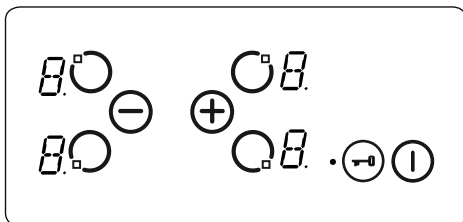

Sigurnosne funkcije dodirnih i upravljačkih tipki

Za izbjegavanje nehotične upotrebe dostupne su sljedeće sigurnosne funkcije.

Sigurnosno isključivanje senzorum

Uređaj prati nehотиčno pritiskanje gumba. Ako se jedna ili više tipki drže pritisnutima dulje od 12 sekundi, zvučni signal uključuje se na 10 minuta. To znači da se uređaj nepravilno upotrebljava. Na primjer, možda je na tipku postavljen neki predmet, možda je došlo do kvara senzora ili sl.

Sigurnosnim isključivanjem uređaj prelazi u S-način i na zaslonima grijača treperi "F". Vizualni i zvučni signali isključuju se kada se ukloni uzrok pogreške.

Ako je prisutna preostala toplina, na svim ostalim zaslonima grijača prikazat će se "H".

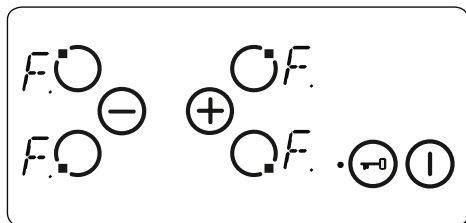



Isključenje zbog previsoke temperature

Budući da su kontrole vrlo blizu grijaču jer su smještene u sredini prednje strane ploče, može se dogoditi da senzor za sigurnosno isključivanje ne detektira nepravilno postavljenu lonac i da se ploča zagrije na vrlo visoku temperaturu. Tada je vrlo opasno dodirivati staklo i tipke.

Da bi se spriječilo oštećenje upravljačke jedinice ploče, upravljačka ploča prestano nadzire temperaturu i isključuje se u slučaju pregrijavanja.

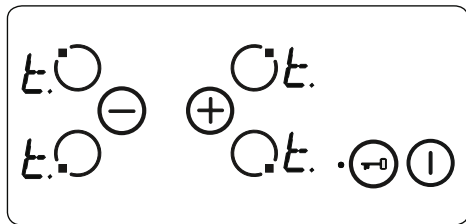
To se naznačuje slovom "t" na zaslonu grijača dok se temperatura ne smanji.



Kada se temperatura smanji, "t" nestaje sa zaslona grijača, a upravljačka jedinica ploče vraća se u S-način. To znači da korisnik ponovno može aktivirati uređaj pritiskom na .

Ograničenja vremena rada

Upravljačka jedinica ograničava vrijeme rada ploče. Ako se postavka topline grijača ne promijeni određeno vrijeme, grijač će se automatski isključiti. Na 10 sekundi će se prikazati "0". Međutim, možda će preostati određena količina topline. Ograničenje vremena rada ovisi o odabranoj postavci grijanja.

Nakon automatskog isključenja grijača na prethodno opisan način, grijač se ponovno može koristiti i primjenjuje se maksimalno vrijeme rada za tu postavku grijanja.

Funkcije preostale topline

Po dovršetku kuhanja u vitrokeramičkom staklu ostaje određena količina topline koju zovemo preostala toplina. Uređaj može približno izmjeriti temperaturu stakla. Ako je procijenjena temperatura viša od +60°C, to se naznačuje na odgovarajućem zaslonu grijača sve dok se temperatura ne spusti ispod ove vrijednosti, čak i nakon što se uređaj isključi.

Indikator preostale topline ima najniži prioritet te se prebriše svakom drugom prikazanom vrijednošću tijekom sigurnosnih isključivanja i prikazivanja šifri pogrešaka. Kada se ploča uključi nakon potpunog prekida napajanja, treperi indikator preostale topline. Ako je preostala toplina grijača prije prekida napajanja bila viša od +60°C, zaslon će treperiti sve dok se preostala toplina ne smanji ili dok se grijač ne podesi za drugi postupak kuhanja.

Savjeti

 **Važno:** Ako se keramički grijači upotrebljavaju pri višim postavkama topline, možda ćete primijetiti kako se zagrijavana područja uključuju i isključuju. To je zbog sigurnosnog uređaja koji sprječava pregrijavanje stakla. Ova pojava normalna je pri visokim temperaturama, ne oštećuje staklo i ne produljuje vrijeme kuhanja.

UPOZORENJE:

- Ploču za kuhanje nemojte upotrebljavati ako na zoni za kuhanje nije postavljen lonac.
- Upotrebljavajte samo ravne posude s dovoljno debelim dnom.
- Prije nego što posudu postavite na ploču, provjerite je li njezino dno suho.
- Važno je provjeriti je li posuda postavljena u središte zone za kuhanje koju upotrebljavate.

- Da biste uštedjeli energiju, nemojte upotrebljavati posude čiji se promjer razlikuje od promjera grijaće ploče.

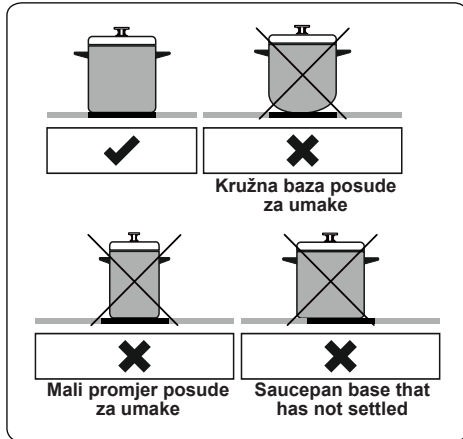

- Nemojte koristiti posude s grubim dnom jer ono može oštetiti površinu staklokeramičke ploče.
- Ako je moguće, uvijek postavite poklopce na posude kako biste spriječili gubitak topline.
- Temperatura dostupnih dijelova može postati visoka tijekom rada uređaja. Djecu i životinje držite podalje tijekom rada ploče, kao i dok se potpuno ne ohladi.
- Ako na ploči primijetite pukotine, odmah je isključite i zamijenite u ovlaštenom servisu.

Funkcije pećnice

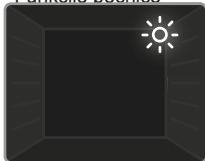

Žarulja pećnice: Jedino se pali svjetlo pećnice. Ostat će upaljeno tijekom funkcije kuhanja.



Funkcija odmrzavanja: Upalit će se upozoravajuća svjetla i ventilator će početi s radom. Za uporabu funkcije odmrzavanja stavite

vašu smrznutu hranu u pećnicu na policu na trećem prorezu od dna. Preporučamo da

stavite pladanj pećnice ispod odmrzavajuće hrane za skupljanje vode otapajućeg leda. Ova funkcija neće kuhati ili peći vašu hranu, jedino pomaže za odmrzavanje.

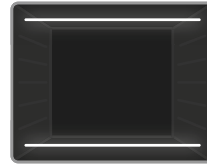

Funkcija statičnog kuhanja: Termostat pećnice i upozoravajuća svjetla se pale i gornji i donji grijući elementi počinju raditi. Funkcija statičkog kuhanja

emitira toplinu osiguravajući jednako kuhanje hrane. Ovo je idealno za pravljenje kolača, pečenih tjestenina, lasanje i pizze. Preporučamo da prethodno ugrijetе pećnicu 10 minuta te je najbolje koristiti jednu policu pri korištenju ove funkcije.

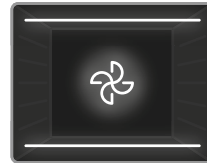

Funkcija ventiliranja: Termostat pećnice i upozoravajuća svjetla se pale, i gornji i donji grijući elementi i ventilator počinju raditi. Ova funkcija je dobra

za pečenje kolača. Kuhanje provode donji i gornji grijući elementi pećnice i ventilator, koji osigurava cirkulaciju zraka dajući blago grilani učinak hrani. Preporučamo da prije kuhanja ugrijetе pećnicu 10 minuta.



Funkcija donjeg grijanja i ventiliranja: Termostat pećnice i upozoravajuća svjetla se pale i donji grijući element i ventilator počinju raditi. Funkcija

ventiliranja i donjeg grijanja je idealna za pečenje hrane kao pizza, podjednako za kratko vrijeme. Ventilator jednako raspršuje toplinu pećnice dok donji grijući element peče hranu. Preporučamo da prije kuhanja ugrijetе pećnicu 10 minuta.

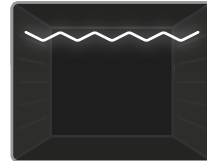

Funkcija grilanja: Termostat pećnice i upozoravajuća svjetla se pale i grijući element grila počinje raditi. Funkcija se koristi za grilanje i

tostiranje hrane na gornjim policama pećnice. Blago četkom premažite uljem žičanu rešetku da bi se spriječilo ljepljenje hrane i postavite hranu u središte rešetke. Uvijek stavljajte pladanj ispod hrane za skupljanje kapljica ulja ili masti. Preporučamo da prije kuhanja ugrijetе pećnicu 10 minuta.

Upozorenje: Kada grilate vrata pećnice moraju biti zatvorena i temperatura pećnice treba biti podešena na 190°C.

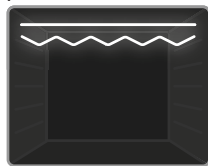

Funkcija brzog grilanja: Termostat pećnice i upozoravajuća svjetla se pale i gril i gornji grijući elementi počinju raditi. Ova funkcija se

koristi za brže grilanje i za grilanje hrane veće površine kao što je meso. Koristite gornje police pećnice. Blago četkom premažite uljem žičanu rešetku da bi se spriječilo ljepljenje hrane i postavite hranu u središte rešetke. Uvijek stavljajte pladanj ispod hrane za skupljanje kapljica ulja ili masti. Preporučamo da prije kuhanja ugrijete pećnicu 10 minuta.

Upozorenje: Kada grilate vrata pećnice moraju biti zatvorena i temperatura pećnice treba biti podešena na 190°C.

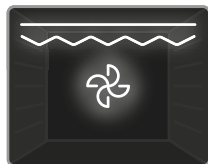

Funkcija dvostrukog grilanja i ventiliranja: Termostat pećnice i upozoravajuća svjetla se pale, i gril, gornji grijući elementi i ventilator počinju raditi.

Ova funkcija se koristi za brže grilanje krupnije hrane te grilanje hrane s većom površinom. Gornji grijući elementi i gril imaju dopunsku energiju skupa s ventilatorom da bi osigurali jednako kuhanje. Koristite gornje police pećnice. Blago četkom premažite uljem žičanu rešetku da bi se spriječilo ljepljenje hrane i postavite hranu u središte rešetke. Uvijek stavljajte pladanj ispod hrane za skupljanje kapljica ulja ili masti. Preporučamo da prije kuhanja ugrijete pećnicu 10 minuta.

Upozorenje: Kada grilate vrata pećnice moraju biti zatvorena i temperatura pećnice treba biti podešena na 190°C.

4.2 TABLICA KUHANJA

Funkcija	Jela			
Statička	Lisnato tijesto	1 - 2	170-190	35-45
	Torta	1 - 2	170-190	30-40
	Kolačić	1 - 2	170-190	30-40
	Paprikaš	2	175-200	40-50
	Piletina	1 - 2	200	45-60
Ventilator	Lisnato tijesto	1 - 2	170-190	25-35
	Torta	1 - 2 - 3	150-170	25-35
	Kolačić	1 - 2 - 3	150-170	25-35
	Paprikaš	2	175-200	40-50
	Piletina	1 - 2	200	45-60
Grilanje	Grilane mesne okruglice	4	200	10-15
	Piletina	*	190	50-60
	Kotlet	3 - 4	200	15-25
	Beefsteak	4	200	15-25

*Ako je dostupan kuhajte na ražnju za pečenje piletine.

4.3 UPORABA MEHANIČKOG MJERITELJA VREMENA

Opis funkcije	
M	Manualni rad
0.....100	Rad podešavanjem mjeritelja vremena

Manualni rad

Kada postavite gumb mjeritelja vremena na položaj "M", moći ćete kontinuirano koristiti pećnicu. Kada postavite gumb mjeritelja vremena na položaj "0" pećnica neće raditi.

Rad podešavanjem mjeritelja vremena

Postavite željeno vrijeme kuhanja okretanjem gumba mjeritelja vremena između 0 i 100 minuta. Kada mjeritelj vremena dosegne nulu pećnica će se automatski isključiti i oglasiti će se zvučno upozorenje.

Duboki pladanj

Duboki pladanj najbolje je koristiti za kuhanje variva.

Stavite pladanj na bilo koju gredu i pritisnite do kraja kako biste se osigurali da je postavljen pravilno.

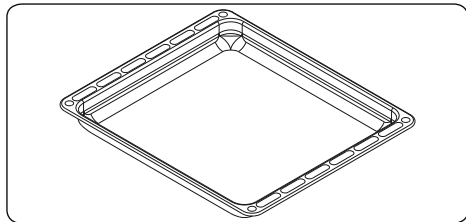

Plitki pladanj

Plitki pladanj najbolje je koristiti za pečenje kolača.

Stavite pladanj na bilo koju gredu i pritisnite do kraja kako biste se osigurali da je postavljen pravilno.

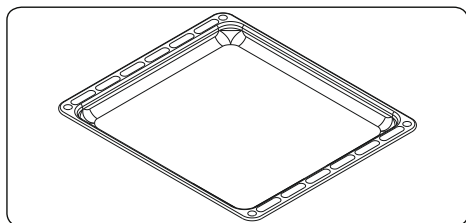

Žičana rešetka

Žičanu rešetku najbolje je koristiti za grilanje ili obradu hrane u posudama pogodnim za pećnice.

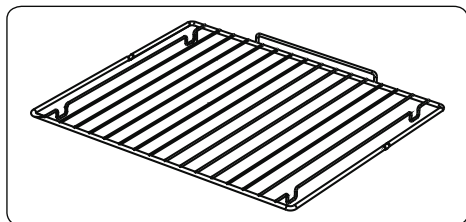

UPOZORENJE

Postavite rešetku pravilno na bilo koju odgovarajuću gredu u šupljini pećnice i gurnite do kraja.

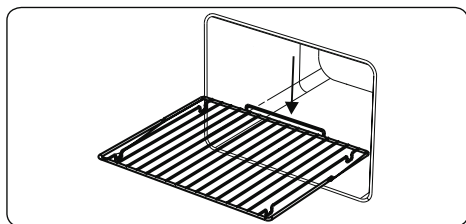

5. ČIŠĆENJE I ODRŽAVANJE

5.1 ČIŠĆENJE

UPOZORENJE: Isključite uređaj i ostavite da se ohladi prije obavljanja čišćenja.

Opće upute

- Provjerite da li materijali za čišćenje odgovaraju i da li su preporučani od proizvođača prije njihove uporabe na vašem uređaju.
- Koristite kremasta ili tekuća sredstva za čišćenje koja ne sadržavaju čvrste čestice. Nemojte koristiti kaustične (korozivne) kreme, abrazivne praškove za čišćenje, hrapavu žičanu vunu ili čvrste alate jer mogu oštetiti površine kuhala.

 Nemojte koristiti sredstva za čišćenje koja sadržavaju čvrste čestice, jer mogu izgrebati staklo, emajlirane i/ili obojene dijelove vašeg uređaja.

- Ako se bilo koja tekućina prelije, očistite je odmah da biste izbjegli oštećenje dijelova.

 Nemojte koristiti parne čistače za čišćenje bilo kojeg dijela uređaja.

Čišćenje unutrašnjosti pećnice.

- Unutrašnjost emajliranih pećnica najbolje se čisti dok je pećnica topla.
- Obrišite pećnicu mekom krpom natopljenom sapunjavom vodom nakon svake uporabe. Zatim obrišite pećnicu ponovno mokrom krpom te osušite.
- Možda povremeno trebate koristiti tekuće sredstvo za čišćenje da biste kompletno očistili pećnicu.

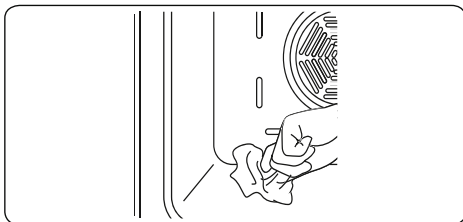

Čišćenje keramičkog stakla

Keramičko staklo može držati teško posuđe ali se može slomiti ako se udari oštrim predmetom.

 **UPOZORENJE** : Keramičke ploče za kuhanje - ako je površina napukla da biste izbjegli strujni udar isključite uređaj i pozovite servis.

- Koristite kremasto ili tekuće sredstvo za čišćenje vitrokeramičkog stakla. Zatim isperite i osušite temeljito suhom krpom.

 Nemojte koristiti materijale za čišćenje čelika jer mogu oštetiti staklo.

- Ako se koriste supstancije s niskom točkom taljenja u osnovi posuđa ili premazu, iste mogu oštetiti površinu za kuhanje od keramičkog stakla. Ako plastika, limena folija, šećer ili šećerna hrana padnu na vruću površinu za kuhanje od keramičkog stakla molimo ostružite je s vruće površine što je brže i sigurnije moguće. Ako se ove supstancije rastope mogu oštetiti površinu za kuhanje od keramičkog stakla. Kada kuhate jela s puno šećera kao što je džem, postavite unaprijed sloj pogodnog zaštitnog posrednika ako je moguće.
- Prašinu s površine morate očistiti mokrom krpom.
- Bilo kakve promjene boje keramičkog stakla neće utjecati na strukturu ili izdržljivost keramike i nije prouzročeno promjenom materijala.

Promjene boje keramičkog stakla mogu biti iz brojnih razloga:

1. Dijelovi hrane ne mogu se očistiti s površine.
2. Korištenje nepodesnog posuđa na ploči može erodirati površinu.
3. Korištenje pogrešnih materijala za čišćenje.

Čišćenje staklenih dijelova

- Čistite redovito staklene dijelove vašeg uređaja.
- Koristite sredstvo za čišćenje stakla za unutarne i vanjsko čišćenje staklenih dijelova. Zatim, isperite i osušite temeljito suhom krpom.

Čišćenje emajliranih dijelova

- Čistite redovito emajlirane dijelove vašeg uređaja.
- Obrišite emajlirane dijelove mekom krpom natopljenom sapunjavom vodom. Zatim ponovno obrišite mokrom krpom te osušite.

 Nemojte čistiti emajlirane dijelove dok su još uvijek topli od kuhanja.

 Nemojte ostavljati ocat, kavu, mlijeko, sol, vodu, limun ili sok od rajčice na emajlu na dulje vrijeme.

Čišćenje dijelova od nehrđajućeg čelika (ako su dostupni)

- Čistite redovito dijelove vašeg uređaja od nehrđajućeg čelika.
- Obrišite dijelove od nehrđajućeg čelika mekom krpom natopljenom čistom vodom. Zatim ih temeljito osušite suhom krpom.

 Nemojte čistiti dijelove od nehrđajućeg čelika dok su još uvijek topli od kuhanja.

 Nemojte ostavljati ocat, kavu, mlijeko, sol, vodu, limun ili sok od rajčice na nehrđajućem čeliku na dulje vrijeme.

Čišćenje bojanih površina (ako ih ima)

- Mrlje od rajčice, umaka od rajčice, kečchupa, limuna, naftnih derivata, mlijeka, šećeraste hrane, šećerastih pića i kave mogu se odmah očistiti krpom natopljenom u toploj vodi. Ako ove mrlje nisu očišćene i ako se dopusti da se osuše na površini gdje su, ne trebati ih ribati tvrdim predmetima (šiljastim predmetima, čeličnik i plastičnim žicama za ribanje, spužve za posuđe koje mogu oštetiti površine), odstranjivačima mrlja, odmašćivačima, abrazivnim površinskim kemikalijama. U suprotnom, može se javiti korozija na praškasto bojanim površinama te se mogu javiti mrlje. Proizvođač nije odgovoran za bilo kakvo oštećenje prouzročeno uporabom neadekvatnih proizvoda za čišćenje ili metoda čišćenja.

6. RJEŠAVANJE PROBLEMA I TRANSPORT

6.1 RJEŠAVANJE PROBLEMA



Ako još uvijek imate problem s vašim uređajem nakon provjere ovih temeljnih koraka u rješavanju problema, molimo kontaktirajte ovlaštenog servisera ili kvalificiranog tehničara.

Problem	Mogući uzrok	Rješenje
Ploča ili zone kuhanja se ne mogu uključiti.	Nema opskrbe strujom.	Provjerite kućanske osigurače za uređaj. Provjerite da li negdje ima prekida struje isprobavanjem drugih elektroničkih uređaja.
Pećnica se ne uključuje.	Struja je isključena.	Provjerite da li postoji opskrba strujom. Također provjerite da li drugi kuhinjski uređaji rade.
Nema topline ili se pećnica ne zagrijava.	Kontrola temperature pećnice je nepravilno podešena. Vrata pećnice je ostavljena otvorena.	Provjerite da li je kontrolni gumb za temperaturu pećnice pravilno podešen.
Kuhanje je neujednačeno u pećnici.	Police pećnice su u nepravilnom položaju.	Provjerite da li se koriste preporučane temperature i položaji polica. Nemojte često otvarati vrata osim ako ne kuhate stvari koje se trebaju okretati. Ako često otvarate vrata, unutarnja temperatura će se smanjiti i to može utjecati na rezultate vašeg kuhanja.
Svjetlo pećnice (ako je dostupno) ne radi.	Svjetiljka je neispravna. Snabdijevanje strujom je prekinuto ili isključeno.	Zamijenite svjetiljku sukladno uputama. Uvjerite se da je snabdijevanje strujom uključeno u zidnoj utičnici.
Tipke za mjerač vremena ne mogu se pravilno pritisnuti.	Postoji strana materija uglavljena između tipki mjerača vremena. Model na dodir: ima vlage na kontrolnoj ploči. Postavljeno je zaključavanje tipki.	Uklonite stranu materiju i pokušajte ponovno. Uklonite vlagu i pokušajte ponovno. Provjerite je li postavljena funkcija zaključavanja tipki.
Ventilator pećnice (ako je dostupan) je glasan.	Police pećnice vibriraju.	Provjerite da li je pećnica nivelirana. Provjerite da police i bilo koje posuđe za pečenje ne vibrira ili da nije u kontaktu sa stražnjom pločom pećnice.

6.2 TRANSPORT

Ako vam je potreban transport proizvoda, koristite originalno pakiranje proizvoda i provedite transport korištenjem njegove originalne kutije. Slijedite oznake za transport na pakiranju. Prilijepite vrpcom sve neovisne dijelovi uz proizvod da biste spriječili oštećenje proizvoda tijekom transporta.

Ako nemate originalno pakiranje, pripremite transportnu kutiju tako da su uređaj, posebice vanjske površine proizvoda zaštićeni od vanjskih prijetnji.

52202020

