

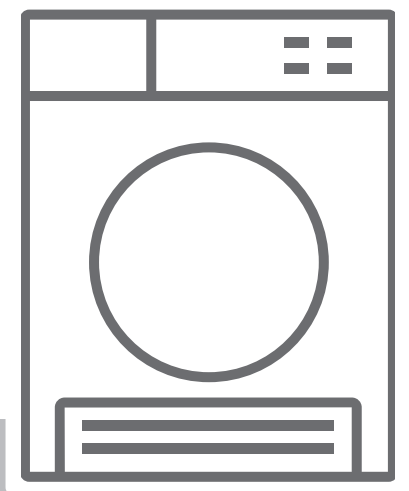

SK

HR

BG



TDM-810T1G





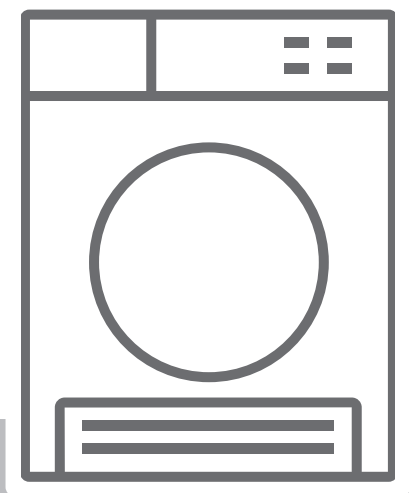



**SK** Bubnová sušička/Návod na použitie



**TDM-810T1G**

## Hvala, ker ste izbrali ta izdelek.

Ta uporabniški priročnik vsebuje pomembne varnostne informacije in navodila glede delovanja in vzdrževanja vaše naprave. Pred uporabo naprave si vzemite čas in preberite uporabniški priročnik ter ga shranite za kasnejšo uporabo.

Ikona	Besedilo pod sliko	Opis
	<b>OPOZORILO</b>	Nevarnost resne poškodbe ali smrti
	<b>NEVARNOST ELEKTRIČNEGA UDARA</b>	Nevarna napetost
	<b>POŽAR</b>	Nevarnost požara
	<b>POZOR</b>	Nevarnost poškodbe ali materialne škode
	<b>POMEMBNO OBVESTILO</b>	Informacije o pravilnem delovanju sistema
		Preberite navodila.
		Vroča površina

# OBSAH

<b>1. BEZPEČNOSTNÉ POKYNY</b> .....	<b>3</b>
1.1. Elektrická bezpečnosť .....	3
1.2. Bezpečnosť detí .....	4
1.3. Bezpečnosť výrobku .....	5
1.4. Správne používanie .....	6
1.5. Montáž na hornú stranu práčky .....	7
<b>2. MONTÁŽ</b> .....	<b>9</b>
2.1. Nastavenie nožičiek .....	9
2.2. Elektrické zapojenie .....	9
2.3. Montáž pod pracovnú plochu .....	9
<b>3. PREHĽAD</b> .....	<b>10</b>
<b>4. PRÍPRAVA BIELIZNE</b> .....	<b>11</b>
4.1. Triedenie bielizne určenej na sušenie .....	11
4.2. Príprava bielizne určenej na sušenie .....	12
4.3. Kapacita náplne .....	12
<b>5. POUŽÍVANIE BUBNOVEJ SUŠIČKY</b> .....	<b>13</b>
5.1. Ovládací panel .....	13
5.1.1. Ovládač voľby programu .....	13
5.1.2. Elektronický indikátor a ďalšie funkcie .....	13
5.2. Voľba programu a tabuľka spotreby .....	14
5.2.1. Doplnkové funkcie .....	15
5.2.2. Spustenie programu .....	16
5.2.3. Energeticky úsporný režim .....	17
5.2.4. <b>Počas programu</b> .....	<b>17</b>
5.3. Informácie o bobnu .....	17
<b>6. ČISTENIE A STAROSTLIVOSŤ</b> .....	<b>19</b>
6.1. Čistenie žmolkového filtra .....	19
6.2. Vyprázdnenie nádržky na vodu .....	19
6.3. Čistenie kondenzátora .....	20
6.4. Čistenie snímača vlhkosti .....	20
6.5. Čistenie vnútorného povrchu plniacich dvierok .....	21
<b>7. TECHNICKÉ PARAMETRE</b> .....	<b>22</b>
<b>8. RIEŠENIE PROBLÉMOV</b> .....	<b>23</b>
<b>9. AUTOMATSKÁ UPOZORENJA O GREŠCI I ŠTA PREDUZETI</b> .....	<b>25</b>
<b>10. OCHRANA ŽIVOTNÉHO PROSTREDIA A INFORMÁCIE O OBALE</b> .....	<b>26</b>
10.1. Informácie o obale .....	26
<b>11. POPIS ENERGETICKÉHO ŠTÍTKU A ÚSPORA ENERGIE</b> .....	<b>26</b>
11.1. Energetické štítky .....	26
11.2. Energetická trieda .....	27

## ZÁKLADNÉ KRITÉRIÁ

- Tento spotrebič môžu používať deti vo veku od 8 rokov a osoby so zníženými fyzickými, zmyslovými alebo psychickými schopnosťami, s nedostatočnými skúsenosťami a znalosťami, ak sú pod dozorom alebo ak boli riadne poučené o bezpečnom používaní spotrebiča a rozumejú súvisiacemu nebezpečenstvu. Deti sa so spotrebičom nesmú hrať. Čistenie a používateľskú údržbu nesmú vykonávať deti bez dozoru.
- Deti mladšie ako 3 roky nesmie spotrebič používať, pokiaľ nie sú pod stálym dohľadom.
- Táto bubnová sušička je určená len na použitie v domácnosti a v interiéri. V prípade komerčného použitia bude záruka neplatná.
- Tento výrobok používajte len na bielizeň so štítkom, na ktorom sa uvádza, že je vhodná na sušenie.
- Výrobca neprevezme zodpovednosť za škody vyplývajúce z nesprávneho použitia alebo prepravy.
- Nedovoľte, aby podlahové krytiny blokovali ventilačné otvory.
- Montáž a opravu sušičky môže vykonávať len autorizovaný technik. Výrobca nenesie zodpovednosť za škody vyplývajúce z neautorizovanej opravy.

**⚠ VÝSTRAHA:** Na sušičku nikdy nestriekajte ani na ňu nelejte vodu, aby ste ju umyli! Hrozí riziko úrazu elektrickým prúdom!

- Medzi zadnou stenou a bočnými stenami výrobku, a ak spotrebič plánujete umiestniť pod pracovnú dosku, ponechajte aspoň 3 cm priestor.
- Montáž/demontáž pod pracovnou doskou, ak je to potrebná, musí vykonať autorizovaný technik.

- Pred montážou skontrolujte viditeľné poškodenia výrobku. Nikdy nemontujte ani neprevádzkujte poškodený výrobok.
- Domácim zvieratám neumožnite prístup k sušičke.
- Aviváže alebo podobné výrobky používajte v súlade s pokynmi od výrobcov.
- Z vreciek vyberte všetky predmety, ako sú zapaľovače alebo zápalky.
- Spotrebič nesmie byť namontovaný za uzamykateľnými dverami, posuvnými dverami ani dverami s pántmi na náprotivnej strane od bubnovej sušičky, ak by to mohlo brániť v úplnom otvorení dverí.

# 1. BEZPEČNOSTNÉ POKYNY

Tento oddiel obsahuje bezpečnostné pokyny, ktoré pomáhajú Vás chrániť pred rizikom zranenia alebo poškodenia majetku. Nedodržaním týchto pokynov záruka stratí platnosť.

## 1.1. Elektrická bezpečnosť

- Spotrebič sa nesmie napájať cez externé vypínacie zariadenie, ako je časovač, ani byť pripojený k obvodu, ktorý sa pravidelne zapína a vypína počas prevádzky.
- Nedotýkajte sa elektrickej zástrčky mokrými rukami. Výrobok vždy odpájajte vytiahnutím zástrčky, inak hrozí riziko úrazu elektrickým prúdom.
- Sušičku vždy pripájajte k uzemnenej zásuvke s ochrannou poistkou. Uzemnenie si dajte namontovať kvalifikovanému elektrikárovi. Naša spoločnosť nenesie zodpovednosť za poškodenia/straty vyplývajúce z používania sušičky bez uzemneného pripojenia podľa miestnych predpisov.
- Napätie a prípustné poistky sa uvádzajú na typovom štítku. **(Typový štítok pozri v časti Prehľad)**
- Hodnoty napätia a frekvencie uvedené na typovom štítku sa musia zhodovať s hodnotou napätia a frekvencie siete vo Vašej domácnosti.
- Sušičku odpojte, ak sa nepoužíva dlhšie obdobie, pred montážou, údržbou, čistením a opravou, inak sa sušička môže poškodiť.
- Zásuvka musí byť po montáži vždy voľne dostupná.

 Poškodený napájací kábel alebo zástrčka môžu spôsobiť požiar alebo úraz elektrickým prúdom. V prípade poškodenia sa musia vymeniť, môže to vykonať len kvalifikovaný personál.

 Aby ste predišli riziku, požiaru alebo úrazu elektrickým prúdom, na pripojenie sušičky do siete nepoužívajte predlžovacie káble, rozvodky ani adaptéry.

## **1.2. Bezpečnosť detí**

- Tento spotrebič nie je určený na používanie osobami (vrátane detí) so zníženými fyzickými, zmyslovými alebo psychickými schopnosťami, s nedostatočnými skúsenosťami a znalosťami, pokiaľ nie sú pod dozorom alebo neboli riadne poučené o bezpečnom používaní spotrebiča osobou zodpovednou za ich bezpečnosť.
- Tento spotrebič môžu používať deti vo veku od 8 rokov a osoby so zníženými fyzickými, zmyslovými alebo psychickými schopnosťami, s nedostatočnými skúsenosťami a znalosťami, ak sú pod dozorom alebo ak boli riadne poučené o bezpečnom používaní spotrebiča a rozumejú súvisiacemu nebezpečenstvu. Deti sa so spotrebičom nesmú hrať. Čistenie a používateľskú údržbu nesmú vykonávať deti bez dozoru.
- Deti nenechávajte bez dozoru v blízkosti spotrebiča.
- Deti by sa mohli do spotrebiča zavrieť, čo môže viesť k smrti.
- Počas prevádzky deťom nedovoľte dotýkať sa sklenených dverí. Povrch sa mimoriadne zahreje a môže spôsobiť poškodenie pokožky.
- Obalový materiál uchovávajte mimo dosahu detí.
- Pri požití alebo styku pokožky a očí s čistiacimi prostriedkami a materiálmi môže dôjsť k otrave a podráždeniu.
- Čistiace materiály uchovávajte mimo dosahu detí. Elektrické výrobky sú pre deti nebezpečné.
- Počas prevádzky výrobok udržiavajte mimo dosahu detí.



- Aby ste deťom zabránili prerušovať cyklus sušenia, môžete použiť detskú poistku, ktorou zablokujete všetky zmeny prebiehajúceho programu.
- Nedovoľte deťom sadieť/liezť na výrobok ani do neho vliezať.

### 1.3. Bezpečnosť výrobku

 **Z dôvodu rizika požiaru sa NIKDY NESMÚ v sušičke sušiť tieto druhy bielizne:**

- V sušičke nesušte neopraté kusy bielizne.
- Bielizeň, ktorá bola znečistená látkami ako kuchynský olej, acetón, alkohol, benzín, petrolej, odstraňovač škvŕn, terpentín, vosky a odstraňovače voskov, by mala byť opratá v horúcej vode s použitím väčšieho množstva pracieho prostriedku, škôr než ju budete sušiť v sušičke.
- Čistiace utierky a rohože, na ktorých sú zvyšky horľavých čistiacich prostriedkov alebo acetónu, benzínu, nafty, odstraňovača škvŕn, terpentínu, sviečky, vosku, odstraňovača voskov alebo chemikálií.
- Bielizeň so zvyškami vlasových sprejov, odstraňovača laku na nechty a podobných látok.
- Bielizeň, na ktorej čistenie boli použité priemyselné chemikálie (napríklad pri chemickom čistení).
- Bielizeň obsahujúca akékoľvek penové, špongiové, gumené alebo gume podobné časti alebo doplnky. Vrátane špongie z latexovej peny, sprchovacie čiapky, nepremokavé látky, odevy vyrobené na mieru a penové vankúše.
- Veci s výplňou a poškodené veci (vankúše alebo vetrovky). Pena vyčnievajúca z týchto vecí by sa počas procesu sušenia mohla vznietiť.
- Pri používaní sušičky v prostrediach, ktoré obsahujú múku alebo uhoľný prach, môže spôsobiť výbuch.

**⚠ UPOZORNENIE:** Spodná bielizeň, ktorá obsahuje kovové výstuže, sa nesmie dávať do sušičky. Sušička by sa mohla poškodiť, ak by sa počas sušenia kovové výstuže uvoľnili a odpadli.

#### 1.4. Správne používanie

**⚠ UPOZORNENIE:** Bubnovú sušičku nikdy nezastavujte pred skončením cyklu sušenia, ak nie je možné všetky veci rýchlo vytiahnuť a rozložiť, aby sa teplo rozptýlilo.

**⚠ UPOZORNENIE:** Zaistite, aby sa do sušičky nemohli dostať domáce zvieratá. Pred použitím sušičky skontrolujte jej vnútro.

**⚠ UPOZORNENIE:** K prehrievaniu odevov vo vnútri sušičky môže dôjsť vtedy, ak zrušíte program alebo v prípade výpadku elektrickej energie počas prebiehajúceho programu. Táto koncentrácia tepla môže zapríčiniť samovznietenie, takže vždy aktivujte Refresh program na schladenie alebo rýchlo vyberte všetku bielizeň zo sušičky a rozvešajte ju, aby došlo k rozptýleniu tepla.

- Sušičku používajte len pre domáce sušenie a na sušenie látok so štítkom označujúcim, že sú vhodné na sušenie. Akékoľvek iné použitie je mimo zamýšľaného rozsahu použitia a je zakázané.
- V prípade komerčného použitia bude záruka neplatná.
- Tento spotrebič bol vyrobený len pre účely použitia vo vnútri domácich obydľí a mal by byť umiestnený na rovný, pevný povrch.
- Neopierajte sa o dvierka sušičky ani si na ne nesadajte. Sušička by sa mohla prevrátiť.

- Pre zachovanie teploty, pri ktorej nedôjde k poškodeniu bielizne (napr.: pre ochranu bielizne pred samovznietením), po ohrievacom procese začína chladiaci proces. Potom program skončí. Po skončení vždy dôsledne vyberte všetku bielizeň.

 **UPOZORNENIE:** Nikdy nepoužívajte sušičku bez filtra na žmolky alebo ak je poškodený.

- Filter na žmolky vyčistíte **po každom použití**, ako sa uvádza v **Čistenie filtra na žmolky**.
- Filter na žmolky musí byť po umytí vysušený. Mokrý filtre môžu spôsobiť nesprávne fungovanie počas procesu sušenia.
- Nahromadenie žmolkov okolo sušičky je neprípustné (neplatí pre spotrebiče, ktoré majú zabezpečenú ventiláciu do exteriéru budovy).

 **DÔLEŽITÉ:** Svetlá výška medzi sušičkou a podlahou by nemala byť zmenšená predmetmi ako sú koberce, drevo alebo panely, pretože by pre spotrebič nebol zabezpečený dostatočný príjem vzduchu.

- Maximálna kapacita náplne je 7 kg (suchej bielizne).
- Sušičku neumiestňujte do priestorov, kde hrozí mráz. Teplota pod bodom mrazu negatívne ovplyvňuje výkon sušičiek. Zamrzanie kondenzácie v čerpadle a hadici môže zapríčiniť poškodenie.

### 1.5. Montáž na hornú stranu práčky

 **UPOZORNENIE:** Práčka nesmie byť umiestnená na sušičku. Pri montáži sušičky na hornú stranu práčky dávajte pozor na nižšie uvedené výstrahy.

 **UPOZORNENIE:** Sušička môže byť umiestnená len na práčky, ktoré majú rovnakú alebo vyššiu kapacitu.

- Pri použití sušičky na práčke musia byť na spojenie oboch spotrebičov použité upevňovacie montážne diely. Tieto diely musia byť namontované autorizovaným poskytovateľom servisných služieb.
- Po umiestnení sušičky na práčku, môže ich celková spoločná hmotnosť (vrátane náplne) dosiahnuť takmer 150 kilogramov. Umiestnite tieto spotrebiče na pevnú podlahu, ktorá má dostatočnú kapacitu záťaže!

Tabuľka vhodnej montáže pre práčku a bubnovú sušičku					
Bubnová sušička (Hĺbka)	Práčka				
	37-41 cm	42-45 cm	46-49 cm	50-56 cm	57-63 cm
52,5 cm	X	✓	✓	✓	✓
56 cm	X	X	✓	✓	✓
61 cm	X	X	X	✓	✓
64 cm	X	X	X	X	✓

(Pre podrobnejšie informácie pozrite, prosím, bod 7. Technické parametre)

Za namestitev sušilnega stroja na pralni stroj je zahtevan poseben komplet za zlaganje, ki je na voljo kot izbirna dodatna oprema. Za nakup se obrnite na storitev za stranke. Skupaj s kompletom za zlaganje boste prejeli navodila za sestavljanje.

#### CE prehlásenie o zhode

Prehlasujeme, že naše výrobky zodpovedajú príslušným európskym nariadeniam, rozhodnutiam a predpisom menovaným v zozname noriem.

#### Zaobchádzanie so starým výrobkom

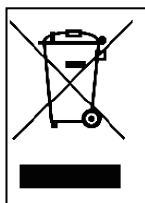

Tento výrobok je v súlade s nariadením EU WEEE (2012/19/EU). Tento výrobok má symbol klasifikácie pre odpad z elektrických a elektronických zariadení (WEEE).

Tento symbol, ktorý sa nachádza na informačnom štítku výrobku, uvádza, že tento výrobok nesmie byť po skončení jeho životnosti likvidovaný s ostatným domácim odpadom. Aby sa predišlo možným škodám na životnom prostredí a na zdraví ľudí z dôvodu nekontrolovaného zaobchádzania s odpadom, uskladnite, prosíme, tento výrobok oddelene od ostatných typov odpadu, a kvôli zabezpečeniu udržateľnej recyklácie materiálových zdrojov sa uistite,

že tento výrobok bude zodpovedne recyklovaný. Pre získanie informácií o tom ako a kde môžete tento výrobok odovzdať na bezpečnú recykláciu kontaktujte svojho predajcu alebo miestne úrady. Tento výrobok sa nesmie miešať s inými obchodnými odpadmi na recykláciu.

## 2. MONTÁŽ

- Pred kontaktovaním autorizovaného poskytovateľa služieb za účelom montáže sušičky si prečítajte informácie v návode na použitie a skontrolujte, či sú Vaša elektroinštalácia a prívod vody vhodne na jej pripojenie. Ak nie sú, zavolajte kvalifikovaného elektrikára a inštalatéra, aby vykonal potrebné práce na ich prispôsobenie.
- Príprava miesta montáže sušičky, rovnako ako príprava elektroinštalácie a odtoku odpadovej vody, je zodpovednosťou zákazníka. Pred montážou skontrolujte, či sušička nie je poškodená. Ak je poškodená, nezačínajte s montážou. Poškodené výrobky môžu ohroziť Vaše zdravie.
- Sušičku umiestnite na stabilný a rovný povrch.
- Používajte ju v bezprašnom prostredí, kde je dostatočná ventilácia vzduchu.
- Svetlá výška medzi sušičkou a podlahou **by nemala byť** zmenšená predmetmi, ako sú koberce, drevo alebo pásky.
- **Nezakrývajte ventilačné mriežky** nachádzajúce sa na podstavci sušičky.
- Spotrebič nesmie byť namontovaný za uzamykateľnými dverami, posuvnými dverami ani dverami s pántmi na náprotivnej strane od bubnovej sušičky spôsobom, ktorý by mohol brániť v úplnom otvorení dverí sušičky.
- Po namontovaní sušičky musia pripojenia zostať pevné. Pri montáži sa uistite, že zadná stena sa o nič neopiera (napríklad o kohútik, zásuvku).
- Pracovná teplota sušičky je od +5°C do +35°C. Pri používaní mimo tohto rozsahu teploty bude výkon sušičky negatívne ovplyvnený a dôjde k jej poškodeniu.
- Pri prenášaní tohto výrobku buďte opatrní, keďže je ťažký. Vždy noste bezpečnostné rukavice.
- Tento spotrebič by mal byť vždy namontovaný pri stene.
- Zadná stena spotrebiča by mala byť otočená ku stene.

- Po umiestnení spotrebiča na stabilný povrch skontrolujte vodováhou, či je dostatočne stabilný. Ak nie je, jeho stabilitu dosiahnete nastavením nožičiek. Tento postup opakujte vždy, keď spotrebič premiestnite.
- Sušičku neumiestňujte na elektrický kábel.

### 2.1. Nastavenie nožičiek

- Pre to, aby sušička pracovala menej hlučne a s menšími vibráciami, musí byť na nožičkách pevná a vyvážená. Nastavte nožičky tak, aby ste zabezpečili, že spotrebič bude vyvážený.
- Otáčajte nožičkami do prava a do ľava, kým sušička nie je vyrovnaná a stabilná.



**DÔLEŽITÉ:** Nastaviteľné nožičky nikdy nedemontujte.

### 2.2. Elektrické zapojenie



**UPOZORNENIE:** Hrozí riziko úrazu elektrickým prúdom!

- Vaša sušička je nastavená na 220-240 V a 50 Hz.
- Napájací kábel sušičky je vybavený špeciálnou koncovkou. Táto koncovka musí byť pripojená do uzemnenej zásuvky chránenej poistkou 16 A, ako je uvedená na typovom štítku. Hodnota prúdu poistky na elektrickom vedení, na ktoré je pripojená zásuvka musí tiež byť 16 A. Ak nemáte takúto zásuvku alebo poistku, konzultujte to s kvalifikovaným elektrikárom.
- Naša spoločnosť nemôže byť braná na zodpovednosť za škody vyplývajúce z nesprávneho používania bez uzemnenia.



**DÔLEŽITÉ:** Používanie Vášho spotrebiča pri nízkych hodnotách napätia môže skrátiť jeho životnosť a znížiť jeho výkon.

### 2.3. Montáž pod pracovnú plochu

- Medzi zadnou stenou a bočnými stenami výrobku ponechajte aspoň 3 cm priestor. Rovnako aj medzi spotrebičom a spodnou stranou pracovnej plochy, ak sušičku montujete pod ňu.
- Montáž/demontáž pod pracovnou doskou, ak je to potrebné, musí vykonať autorizovaný servis.

### 3. PREHLAD

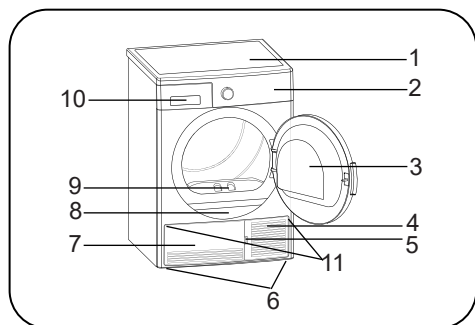

















1. Vrchná plocha
2. Ovládací panel
3. Plniace dvierka
4. Otvor na podstavci
5. Podstavec
6. Nastaviteľné nožičky
7. Kryt podstavca
8. Typový štítok
9. Žmolkový filter
10. Kryt zásuvky
11. Ventilačné mriežky

## 4. PRÍPRAVA BIELIZNE

### 4.1. Triedenie bielizne určenej na sušenie

Dodržujte pokyny na štítkoch bielizne, ktorú idete sušiť. Sušte len tie kusy, ktoré majú symbol/vyhlasenie vyjadrujúce, že môžu byť sušené v sušičke.

- Nepoužívajte tento spotrebič s množstvami a typmi náplne inými, ako je uvedené v bode 4.3. Kapacita náplne.

 Vhodné na sušenie v sušičke	 Nie je potrebné žehliť	 Šetrné/jemné sušenie	 Nevhodné na sušenie v sušičke
 Nesušiť	 Nečistite nasucho	 Pri akejkoľvek teplote	 Pri vysokej teplote
 Pri strednej teplote	 Pri nízkej teplote	 Bez tepla	 Sušte zavesené
 Sušte rozprestretím	 Sušte zavesením za mokra	 Sušte rozprestretím v tieni	 Vhodné na čistenie za sucha

Nesušte tenké, viacvrstvé alebo hrubovrstvé látky spolu, keďže schnú pri rôznych úrovniach. Z tohto dôvodu sušte spolu odevy, ktoré majú rovnakú štruktúru a rovnaký typ látky. Takto dosiahnete rovnomerný výsledok sušenia. Ak si myslíte, že je bielizeň stále vlhká, môžete zvoliť časový program pre ďalšie sušenie.

Sušte veľké (napríklad periny) a malé kusy bielizne osobitne, aby ste nemali bielizeň vlhkú.

**🚫 DÔLEŽITÉ:** Jemné tkaniny, vyšívané tkaniny, vlnené/hodvábne tkaniny, oblečenie z jemných a drahých tkanín, vzduchotesné oblečenie a záclony z tylu nie sú vhodné na sušenie v sušičke.

#### 4.2. Príprava bielizne určenej na sušenie

##### **⚠️ Riziko výbuchu a požiaru!**

Z vreciek vyberte všetky predmety, ako sú zapalovače alebo zápalky.

**⚠️ UPOZORNENIE:** Bubon sušičky a textílie by sa mohli poškodiť.

- Odevy sa môžu počas prania zamotať. Pred vložením do sušičky ich oddelte od seba.
- Vyberte všetky predmety z vreciek na odevoch a dbajte na nasledujúce:
- Textilné opasky, šnúrky na zásterách a podobne zviažte k sebe, prípadne použite vrecko na bielizeň.
- Zatvorte zipsy, spony a príchytky, zapnite cvoky.
- Najlepšie výsledky sušenia dosiahnete, ak usporiadate bielizeň podľa typu tkanín a programu sušenia.
- Z odevov odstráňte spony a podobné kovové súčasti.
- Vlnené veci, ako sú napríklad tričká a pletené oblečenie, sa **zvyčajne pri prvom sušení zrazia**. Použite ochranný program.
- **Syntetické materiály nesusu nadmerne. Mohli by sa na nich vytvorit záhyby.**
- Pri praní bielizne, ktorú budete sušiť, upravte množstvo aviváže podľa údajov výrobcu práčky.

#### 4.3. Kapacita náplne

Postupujte podľa pokynov uvedených v časti „Voľba programu a tabuľka spotreby“. **(Pozri: 5.2. Voľba programu a tabuľka spotreby.)** Do spotrebiča nekladajte viac bielizne, než sú hodnoty kapacity uvedené v tabuľke.



**🚫 DÔLEŽITÉ:** Neodporúča sa dávať do sušičky viac bielizne, než je množstvo uvedené na obrázku. Keď je sušička preťažená, jej sušiaci výkon sa zníži a bielizeň sa môže poškodiť.

Bielizeň	Hmotnosť v suchom stave (g)
Plachta (dvojitá)	725
Obliečka na vankúš	240
Osuška	700
Uterák	225
Košela	190
Bavlnená košeľa	200
Džínsy	650
Gabardénové nohavice	400
Tričko	120



## 5. POUŽÍVÁNIE BUBNOVEJ SUŠIČKY

### 5.1. Ovládací panel

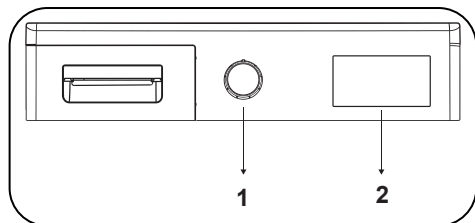

1. Ovládač voľby programu

2. Elektronický indikátor a ďalšie funkcie

#### 5.1.1. Ovládač voľby programu

Ovládačom voľby programu vyberte požadovaný program sušenia

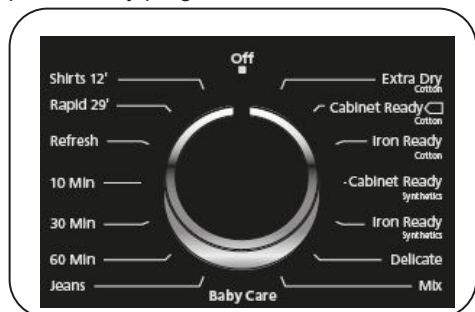

### 5.1.2. Elektronický indikátor a ďalšie funkcie

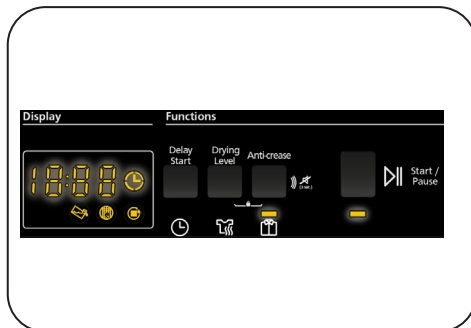

#### Symbole na displeji:

Indikátor upozornenia na zásobník s vodou	
Indikátor upozornenia na čistenie žmolkového filtra	
Indikátor upozornenia na čistenie kondenzátora	

## 5.2. Voľba programu a tabuľka spotreby

Stlačením tlačidla Start/Pause spustíte program. LED indikátor Start/Pause signalizujúci spustenie programu a LED indikátor sušenia sa rozsvietia.

Program	Náplň (kg)	Rýchlosť žmýkania práčky	Približné množstvo zostávajúcej vlhkosti	Dĺžka trvania (minúty)
Bavlna – extra sušenie	8	1000	60%	139
Bavlna – sušenie do skrine	8	1000	60%	134
Bavlna – sušenie na žehlenie	8	1000	60%	111
Syntetika – sušenie do skrine	4	800	40%	50
Syntetika – sušenie na žehlenie	4	800	40%	36
Jemné	2	600	50%	37
Mix	4	1000	60%	75
Starostlivosť o dieťa	3	1000	60%	62
Džínsy	4	1200	60%	86
60 minúty	-	-	-	60
30 minúty	-	-	-	30
10 minúty	-	-	-	10
Obnoviť	-	-	-	10
Express 29 min.	2	1200	50%	29
Košele 12 min.	0.5	1200	50%	12

Hodnoty spotreby energie				
Program	Náplň (kg)	Rýchlosť žmýkania práčky	Približné množstvo zostávajúcej vlhkosti	Hodnoty spotreby energie (kWh)
Bavlna – sušenie do skrine	8	1000	60%	4,68
Bavlna – sušenie na žehlenie	8	1000	60%	4,1
Syntetika – sušenie do skrine	4	800	40%	1,67
Spotreba energie vo vypnutom stave P <sub>0</sub> (W)				0.5
Spotreba energie v zapnutom stave P <sub>L</sub> (W)				1.0

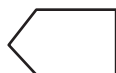

Program sušenia bavlny do skrine je štandardný program sušenia, ktorý je možné spustiť s plným alebo polovičným množstvom náplne. Informácie o nej sú uvedené na štítku a na doklade k spotrebiču. Tento program je energeticky najefektívnejší program na sušenie normálne mokrych bavlnených odevov.

\*Program s energetickým štítkom podľa normy (EN 61121:2013)

Všetky hodnoty v tabuľke boli určené v súlade s normou EN 61121:2013. Hodnoty spotreby sa môžu líšiť od hodnôt v tabuľke. Závisí to od typu textílií, rýchlosti žmýkania, prevádzkových podmienok a hodnôt napätia.

### 5.2.1. Doplnkové funkcie

Nižšie uvádzame tabuľku so súhrnom možností, ktoré je možné zvoliť v jednotlivých programoch.

Voľba	Popis
Proti krčeniu bielizne	Ak vyberiete možnosť „Protí krčeniu bielizne“ a na konci programu neotvoríte dvierka, hodinová fáza proti krčeniu bielizne sa predlíži na 2 hodiny. Po výbere možnosti proti krčeniu bielizne zaznie zvukový signál. Na zrušenie tejto možnosti môžete opätovne stlačiť rovnaké tlačidlo. Ak v priebehu kroku proti krčeniu bielizne otvoríte dvierka alebo stlačíte tlačidlo Štart/Pauza, tento krok sa zruší.
Stopnja sušenja	Stopnja vlažnosti po sušenju je mogoče povečati za 3 stopnje. Na ta način lahko izberete želeno suhost. Stopnje, ki jih lahko izberete, in niso standardne nastavite: 1, 2, 3. Po izboru se bo prižgala lučka LED izbrane stopnje sušenja.
Odložený štart	Čas spustenia programu možno odložiť o 1 až 23 hodín. Požadovaný čas odloženia možno aktivovať stlačením tlačidla Start/Pause. Keď nastane čas, zvolený program sa spustí automaticky. Počas doby odloženia vyvážený a možný aktivovať/deaktivovať voľby kompatibilné s programom. Stlačením a podržaním tlačidla odloženého spustenia vyvážený a možný súvislo mení čas odloženia.
Zrušenie zvukovej signalizácie	Pri otáčaní ovládačom voľby programu a pri stlačení tlačidla a na konci programu sušička vydáva zvukové upozornenie. Ak chcete tieto upozornenia zrušiť, stlačte a na 3 sekundy podržte tlačidlo „Jemné sušenie“. Po stlačení tohto tlačidla zaznie zvukové upozornenie, že možnosť bola zrušená.
Detský zámok	K dispozícii je voľba detského zámku, aby počas programu nedošlo k zmenám v postupe programu. Na aktivovanie funkcie detského zámku musí užívateľ súčasne stlačiť na 3 sekundy tlačidlá „Uroveň sušenia“ a „Nekrčivé“. Keď je detský zámok aktivovaný, všetky tlačidlá sú deaktivované. Detský zámok sa na konci programu nedeaktivuje automaticky. Ak chcete deaktivovať detský zámok na konci programu, nastavte ovládač voľby programu do polohy „Off“. Potom nastavte ovládač voľby programu do prvej polohy. Detský zámok je stále aktívny. Na deaktivovanie detského zámku musí užívateľ súčasne stlačiť na 3 sekundy tlačidlá „Uroveň sušenia“ a „Nekrčivé“. Pri aktivovaní/deaktivovaní detského zámku sa na displeji na 2 sekundy zobrazí symbol „CL“ a potom zmizne. Zaznie aj zvukové upozornenie. Upozornenie: Keď je výrobok v činnosti, prípadne je aktívny detský zámok, a otočíte ovládač voľby programu, zaznie zvukové upozornenie a na displeji sa na 2 sekundy zobrazí symbol „CL“, ktorý potom zmizne. Ak otočíte ovládač voľby programu, zaznie zvukové upozornenie. Aj keď nastavíte ovládač programu na iný program, predchádzajúci program bude ďalej v činnosti. Ak chcete vybrať nový program, je potrebné deaktivovať detský zámok a potom nastaviť ovládač voľby programu.

### 5.2.2. Spustenie programu

Počas volby programu bude blikať LED indikátor Start/pause. Stlačením tlačidla Start/ Pause spustíte program. LED indikátor Start/Pause signalizujúci spustenie programu a LED indikátor sušenia sa rozsvietia.

Program	Popis
Bavlna – extra sušenie	Tento program suší hrubé a viacvrstvové tkaniny, ako sú napríklad bavlnené uteráky, posteľné plachty, oblečky na vankúše, župany, pri vysokej teplote tak, aby boli pripravené na uloženie do skrine.
Bavlna – sušenie do skrine	Tento program suší bavlnené pyžamá, spodnú bielizeň, obrusy a pod. tak, aby boli pripravené na uloženie do skrine.
Bavlna – sušenie na žehlenie	Tento program suší bavlnenú bielizeň, aby bola pripravená na žehlenie. Bielizeň vybratá zo spotrebiča bude vlhká.
Syntetika – sušenie do skrine	Tento program suší syntetiku, ako napríklad košeľe, trička a blúzy, pri nižšej teplote v porovnaní s programom na bavlnu tak, aby boli pripravené na uloženie do skrine.
Syntetika – sušenie na žehlenie	Tento program suší syntetiku, ako napríklad košeľe, trička a blúzky, pri nižšej teplote v porovnaní s programom na bavlnu, aby boli pripravené na žehlenie. Bielizeň vybratá zo spotrebiča bude vlhká.
Jemné	Tento program suší tenké odevy, ako sú napríklad košeľe, blúzky a hodvábné odevy, pri nízkej teplote, aby boli pripravené na nosenie.
Mix	Tento program suší odevy z bavlny zmiešanej so syntetikou, ktoré sa neodfarbujú, aby boli pripravené na nosenie.
Starostlivosť o dieťa	Tento program suší jemné detské oblečenie pri nízkej teplote, aby bolo pripravené na nosenie.
Džínsy	Tento program sa používa na sušenie džínsov.
Časové programy	Na dosiahnutie požadovanej úrovne sušenia pri nízkej teplote môžete použiť časové programy od 10 min., 30 min. a 60 min. Program sa zastaví v požadovanom čase bez ohľadu na úroveň sušenia.
Osvieženie	Tento program poskytuje vetranie po dobu 10 minút bez použitia tepla, vďaka čomu osvieži Vaše odevy.
Express 29 min.	2 kg bavlnených košiel' vyžmýkaných vysokou rýchlosťou v práčke sa vysušia za 29 minút.
Košele 12 min.	2 až 3 košeľe sú pripravené na žehlenie za 12 minút.

 **DÔLEŽITÉ:** Počas činnosti programu neotvárajte plniace dverka. Ak dverka otvoríte, nenechávajte ich dlho otvorené.

### 5.2.3. Energeticky úsporný režim

Ak v kroku výberu programu nestlačíte po dobu 15 minút žiadne tlačidlo, sušička sa prepne do energeticky úsporného režimu, aby sa znížila spotreba elektrickej energie. Celý displej sa vypne. Pri kroku úspory bude blikať symbol „- -“, čo znamená, že bude svietiť 0,5 sekundy a vypne sa na 3 sekundy. LED kontrolka „- -“ bude pri úspore energie menej svetlá. Aby ste mohli zvoliť program a spustiť ho, musíte spotrebič vypnúť a znovu zapnúť.

### 5.2.4. Počas programu

Ak počas činnosti programu otvoríte dvierka, výrobok prejde do pohotovostného režimu. Po zatvorení dvierok môžete stlačením tlačidla Start/Pause pokračovať v programe.

Počas činnosti programu neotvárajte plniace dvierka. Ak dvierka otvoríte, nenechávajte ich dlho otvorené.

### Ukončenie programu

Keď program skončí, rozsvietia sa LED indikátory pre: Start/Pause, úroveň v nádržke vody, čistenie filtra a čistenie kondenzátora. Okrem toho po skončení programu zaznie zvuková signalizácia. Môžete vybrať bielizeň, čím pripravíte sušičku na ďalšiu náplň.

**🔊 DÔLEŽITÉ:** Po každom programe vyčistite žmolkový filter. Po každom programe vyprázdnite nádržku na vodu.

**🔊 DÔLEŽITÉ:** Ak bielizeň po skončení programu nevyberiete, automaticky sa aktivuje hodinová fáza Anti Crease. Pri tomto programe sa bubon v pravidelných intervaloch otočí, aby sa nevytvárali záhyby.

### 5.3. Informácie o bobnu

- Ta izdelek vključuje svetilko LED bobna. Lučka deluje samodejno, ko odprete vrata. In se samodejno zapre čez nekaj časa.
- To ni nastavljiva možnost za odpiranje ali zapiranje uporabnika.
- Ne poskušajte zamenjati ali spremeniti LED luči.

PROGRAMY	VOĽBY				
	Proti Krčeniu Bielizne	Stopnja Sušenja	Časovač Odloženého Štartu	Zrušenie Zvukového Upozornenia	Detský Zámok
Bavlna – extra sušenie	✓	✓	✓	✓	✓
Bavlna – sušenie do skrine	✓	✓	✓	✓	✓
Bavlna – sušenie na žehlenie	✓	✓	✓	✓	✓
Syntetika – sušenie do skrine	✓	✓	✓	✓	✓
Syntetika – sušenie na žehlenie	✓	✓	✓	✓	✓
Jemné	✓	X	✓	✓	✓
Mix	✓	✓	✓	✓	✓
Starostlivosť o dieťa	✓	✓	✓	✓	✓
Džínsy	✓	✓	✓	✓	✓
60 minúty	✓	X	✓	✓	✓
30 minúty	✓	X	✓	✓	✓
10 minúty	✓	X	✓	✓	✓
Osvežiteľ	✓	X	✓	✓	✓
Express 29 min.	✓	X	✓	✓	✓
Košele 12 min.	✓	X	✓	✓	✓
X	Nevoliteľné				
✓	Voliteľné				

## 6. ČISTENIE A STAROSTLIVOSŤ

**DÔLEŽITÉ:** Na čistenie sušičky nepoužívajte priemyselné chemikálie. Nepoužívajte sušičku, ktorá bola čistená priemyselnými chemikáliami.

### 6.1. Čistenie žmolkového filtra

**DÔLEŽITÉ:** PO KAŽDOM POUŽITÍ NEZABUDNITE VYČISTIŤ FILTER NA ŽMOLKY.

Ako vyčistiť filter na žmolky:

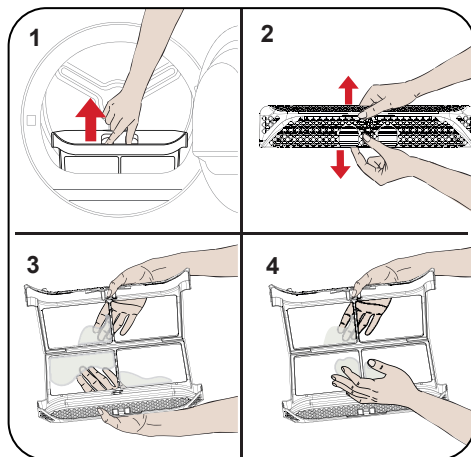

1. Otvorte plniace dverka.
2. Vytiahnite filter na žmolky a vyberte ho.
3. Rukami alebo mäkkou handričkou ho vyčistite.
4. Zatvorte a znova ho nasadte.

Ak po určitej dobe používania sušičky postrehnete vrstvu, ktorá by mohla predstavovať prekážku na povrchu filtra, vyčistite vrstvu umytím filtra teplou vodou. Pred opätovným nasadením filter poriadne vysušte.

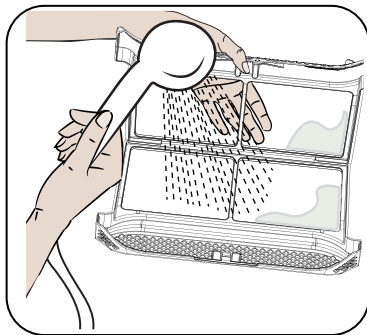

### 6.2. Vyprázdnenie nádržky na vodu

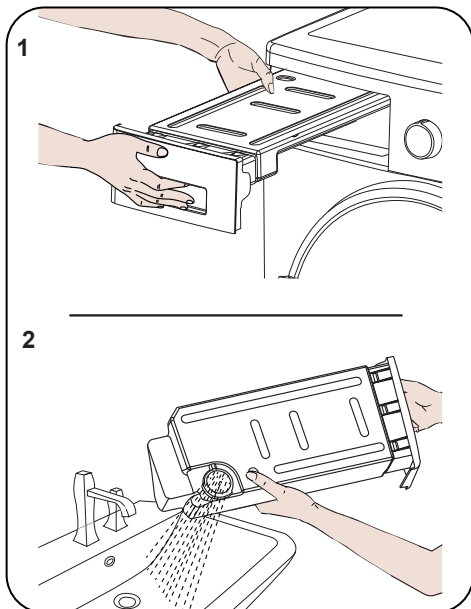

1. Pôtiahnite kryt zásuvky a opatrne vytiahnite nádržku.
2. Vylejte z nej vodu.
3. Ak sú vo vývodnom viečku v nádržke na vodu nahromadené žmolky, vyčistite ho vodou.
4. Znova nasadte nádržku na vodu.

**ⓘ DÔLEŽITÉ:** Nádržku na vodu nikdy nevyťahujte počas činnosti programu. Voda vyzrážaná v nádržke na vodu nie je vhodná na pitie.

**ⓘ DÔLEŽITÉ:** NEZABUDNITE VYPRAZDNIŤ NÁDRŽKU NA VODU PO KAŽDOM POUŽITÍ.

### 6.3. Čistenie kondenzátora

**ⓘ DÔLEŽITÉ:** Vyčistíte kondenzátor, keď uvidíte upozornenie „Condenser Cleaning“.

**ⓘ DÔLEŽITÉ:** AJ V PRÍPADE, ŽE NESVIETI LED INDIKÁTOR UPOZORNENIA „CONDENSER CLEANING“: VYČISTITE KONDENZÁTOR VŽDY PO 30 PROCESOCH SUŠENIA, PRÍPADNE RAZ ZA MESIAC.

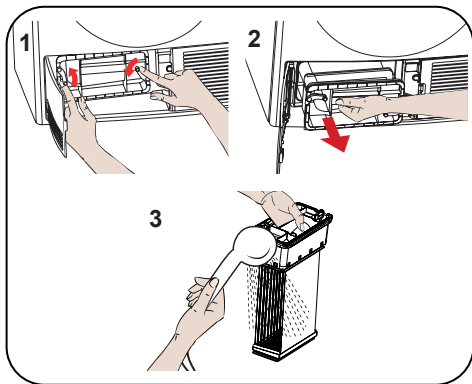

Ak je proces sušenia dokončený, otvorte plniace dverka a počkajte na vychladnutie.

1. Otvorte podstavec a uvoľnite 2 západky kondenzátora.
2. Držte kondenzátor za plastovú časť a vytiahnite ho von.
3. Vyčistíte ho sprchou a počkajte, kým voda vytečie.
4. Úplne zasuňte kondenzátor na miesto a zaistíte 2 západkami.
5. Zatvorte kryt podstavca.

### 6.4. Čistenie snímača vlhkosti

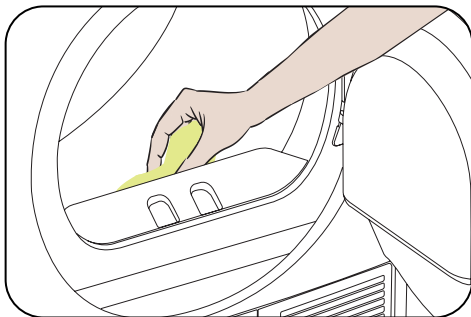

V spotrebiči sú snímače vlhkosti, ktoré zisťujú, či je bielizeň suchá.

Ako vyčistiť snímače:

1. Otvorte plniace dverka na spotrebiči.
2. Ak je spotrebič stále horúci kvôli procesu sušenia, počkajte na vychladnutie.
3. Mäkkou handričkou navlhčenou octom utrite kovové povrchy snímača a vysušte ich.

**ⓘ DÔLEŽITÉ:** KOVOVÉ POVRCHY SNÍMAČA VYČISTITE 4-KRÁT ZA ROK.

**ⓘ DÔLEŽITÉ:** Na čistenie kovových povrchov snímača nepoužívajte kovové nástroje.

**⚠ VÝSTRAHA:** Z dôvodu rizika požiaru alebo výbuchu nepoužívajte na čistenie snímačov rozpúšťadlá, čistiace prostriedky ani podobné výrobky.



## 6.5. Čistenie vnútorného povrchu plniacich dvierok

**⚠ DÔLEŽITÉ:** PO KAŽDOM PROCESE  
SUŠENIA NEZABUDNITE VYČISTIŤ  
VNÚTORNÝ POVRCH PLNIAČICH  
DVIEROK.

Otvorte plniace dvierka sušičky a vyčistite  
všetky vnútorné povrchy a tesnenie mäkkou  
navlhčenou handričkou.

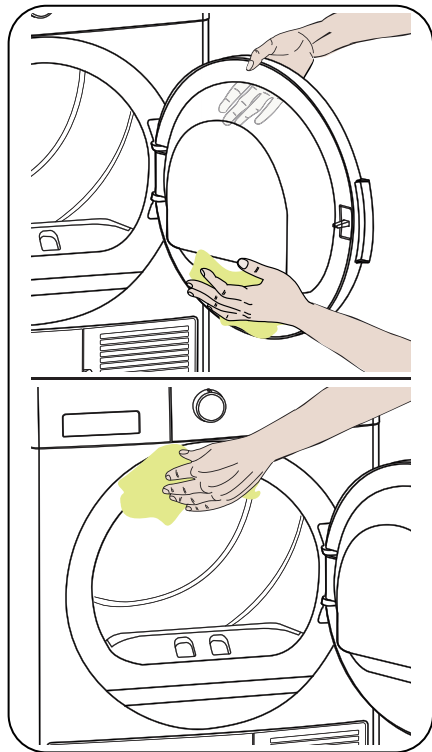



## 7. TECHNICKÉ PARAMETRE

Značka	VOX
Názov modelu	TDM-810T1G
Výška	Min: 845 mm / Max: 855 mm*
Šírka	596 mm
Hĺbka	563 mm
Kapacita (max.)	8 kg**
Hmotnosť netto (s plastovými dvierkami)	35,2 kg
Hmotnosť netto (so sklenenými dvierkami)	37,5 kg
Napätie	220-240 V
Príkon	2700 W

\*Min. výška: Výška bez použitia nastaviteľnej nožičky. Max. výška: Výška s nastaviteľnou nožičkou nastavenou na maximum.

\*\*Hmotnosť sušenej bielizne pred praním.

 **DÔLEŽITÉ:** V rámci vylepšovania kvality sušičky sa môžu technické parametre bez predchádzajúceho oznámenia zmeniť.

 **DÔLEŽITÉ:** Uvedené hodnoty boli dosiahnuté v laboratórnych podmienkach podľa príslušných noriem. Tieto hodnoty sa menia v závislosti na podmienkach prostredia a používaní sušičky.

## 8. RIEŠENIE PROBLÉMOV

Vaša sušička je vybavená systémami, ktoré neustále kontrolujú prebiehajúci proces sušenia a vykonávajú potrebné merania, aby Vás upozornili na prípadné chyby a poruchy.

**⚠ VÝSTRAHA:** Ak problém pretrváva aj potom, ako ste urobili kroky z tohto oddielu, kontaktujte, prosím, svojho predajcu alebo autorizovaný servis. Nikdy sa nepokúšajte opraviť nefunkčný spotrebič.

PROBLÉM	PRÍČINA	RIEŠENIE
Proces sušenia trvá dlho.	Povrch filtra na žmolky je možno upchatý.	Umyte filter vlažnou vodou.
	Kondenzátor je možno upchatý.	Vyčistite kondenzátor.
	Vetracie mriežky v prednej časti spotrebiča sú možno zatvorené.	Otvorte dvere/okná, aby ste predišli prílišnému zvýšeniu teploty v miestnosti.
	Na snímači vlhkosti môže byť vrstva vodného kameňa.	Vyčistite snímač vlhkosti.
	Sušička je možno preťažená bielizňou.	Nepreťažujte sušičku.
	Bielizeň je možno nedostatočne vyzýmkaná.	Zvoľte na práčke vyššiu rýchlosť odstredovania.
Bielizeň je na konci procesu sušenia stále vlhká.	<b>⚠</b> Bielizeň, ktorá je na konci procesu sušenia horúca, sa zvyčajne zdá na pocit vlhkejšia.	
	Použitý program možno nie je vhodný pre daný typ bielizne.	Skontrolujte štítky o starostlivosti na jednotlivých kusoch bielizne, vyberte vhodný program pre daný typ bielizne a dodatočne použite časové programy.
	Povrch filtra na žmolky je možno upchatý.	Umyte filter vlažnou vodou.
	Kondenzátor je možno upchatý.	Vyčistite kondenzátor.
	Sušička je možno preťažená bielizňou.	Nepreťažujte sušičku.
	Bielizeň je možno nedostatočne vyzýmkaná.	Zvoľte na práčke vyššiu rýchlosť odstredovania.
	Sušičku nemožno otvoriť alebo program nie je možné spustiť. Sušička sa po nastavení neaktivuje.	Sušička možno nie je zapojená do elektrickej siete.
Plniace dvierka sú možno otvorené.		Uistite sa, či sú plniace dvierka správne zatvorené.
Možno ste nenastavili program alebo ste nestlačili tlačidlo Start/ Pause.		Uistite sa, že bol zvolený program a že sušička nie je v pohotovostnom alebo pozastavenom režime.
Detský zámok je možno aktívny.		Deaktivujte detský zámok.
Program sa bezdôvodne prerušil.	Plniace dvierka možno nie sú správne zatvorené.	Uistite sa, či sú plniace dvierka správne zatvorené.
	Možno došlo k výpadku elektrickej energie.	Stlačením tlačidla Start/Pause spustíte program.
	Nádrž na vodu môže byť plná.	Vyprázdňte nádrž na vodu.

PROBLÉM	PRÍČINA	RIEŠENIE
Odevy sa zrazilí, sú splstnateľé alebo v zlom stave.	Použitý program možno nie je vhodný pre daný typ bielizne.	Skontrolujte štítky o starostlivosti na jednotlivých kusoch bielizne a vyberte vhodný program pre daný typ bielizne.
Únik vody z plniacich dvierok.	Na vnútorných povrchoch plniacich dvierok a ich tesnení sú možno nahromadené žmolky.	Vyčistite vnútornú stranu plniacich dvierok a povrchy tesnenia plniacich dvierok.
Plniace dvierka sa samovoľne otvárajú.	Plniace dvierka možno nie sú správne zatvorené.	Zatlačte plniace dvierka, kým nezačujete zvuk zatvorenia.
Svieti/bliká varovný symbol nádrže na vodu.	Nádrž na vodu môže byť plná.	Vyprázdnite nádrž na vodu.
	Hadica na vypúšťanie vody môže byť ohnutá.	Ak je výrobok priamo napojený na výtok vody, skontrolujte hadicu na vypúšťanie vody.
Svieti varovný symbol čistenia výmenníka tepla.	Výmenník tepla je možno znečistený.	Vyčistite výmenník tepla.
Svieti varovný symbol čistenia kondenzátora.	Filter na žmolky je možno znečistený.	Vyčistite filter.
	Lôžko filtra môže byť upchaté vláknami.	Vyčistite lôžko filtra.
	Svieti varovný symbol čistenia kondenzátora.	Svieti varovný symbol čistenia kondenzátora.
Program nejde spustiť a bliká varovná kontrolka filtra.	Lôžko filtra môže byť upchaté vláknami.	Vyčistite lôžko filtra.
	Na povrchu filtra na žmolky sa možno vytvorila vrstva vlákien, ktorá spôsobuje upchatie.	Umyte filter vlažnou vodou.
	Kondenzátor možno nie je vložený.	Vymeňte kondenzátor.
Program nie je možné spustiť a súčasne blikajú varovné kontrolky kondenzátora a filtra.	Kondenzátor a filter možno nie sú vložené.	Vymeňte filter a kondenzátor.
	Varovné kontrolky kondenzátora a filtra blikajú, hoci kondenzátor a filter sú vložené.	Obráťte sa na servisnú službu.

## 9. AUTOMATSKA UPOZORENJA O GREŠCI I ŠTA PREDUZETI

Vaša mašina za sušenje veša opremljena je ugrađenim sistemom za detekciju greške, koji signalizira uz pomoć kombinacije trepćućih svetala. Najčešće šifre greške su prikazane u nastavku.

Šifra greške	Rešenje
E03 / 	Ispraznite rezervoar za vodu, ako se problem ne otkloni, obratite se najbližem ovlašćenom serviseru.
E04	Obratite se najbližem ovlašćenom serviseru.
E05	Obratite se najbližem ovlašćenom serviseru.
E06	Obratite se najbližem ovlašćenom serviseru.
E08	Moguća su variranja napona u mreži. Sačekajte dok napon ne bude odgovarajući za radni opseg.

## 10. OCHRANA ŽIVOTNÉHO PROSTREDIA A INFORMÁCIE O OBALĚ

### 10.1. Informácie o obale

Obal tohto spotrebiča je vyrobený z recyklovateľných materiálov. Nelikvidujte obalové materiály spolu s komunálnym odpadom. Namiesto toho ich umiestnite na zberné miesta určené Vašími miestnymi úradmi.

## 11. POPIS ENERGETICKÉHO ŠTÍTKU A ÚSPORA ENERGIE

### 11.1. Energetické štítky

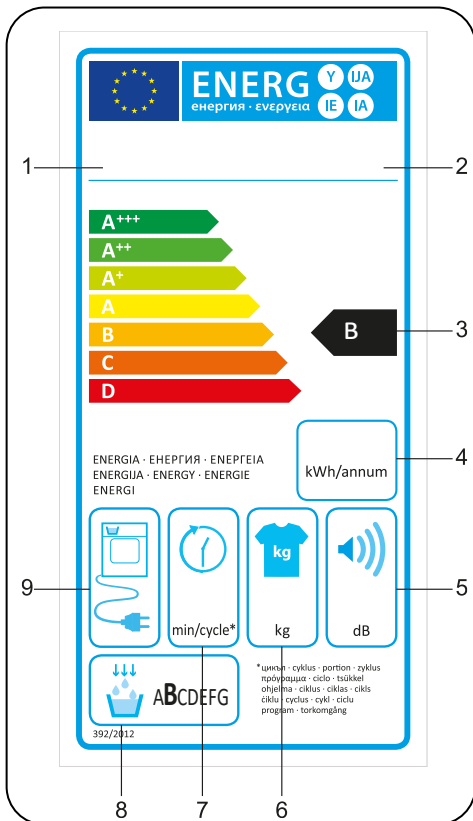

1. Ochranná značka
2. Model
3. Energetická trieda
4. Ročná spotreba energie
5. Hlučnosť počas sušenia
6. Maximálna kapacita bielizne
7. Trvanie cyklu: bavlna – sušenie do skrine
8. Trieda kondenzačnej účinnosti
9. Technológia spotrebiča

## 11.2. Energetická trieda

- Sušičku by ste mali prevádzkovať pri plnej naplnenosti, ale dajte pozor na to, aby nebola preplnená.
- Rýchlosť žmýkania bielizne, ktorú chcete sušiť, by mala byť pri jej praní nastavená na najvyššiu možnú hodnotu. To môže skrátiť trvanie procesu sušenia a znížiť spotrebu energie.
- Uistite sa, že spolu sušíte rovnaké typy bielizne.
- Pri výbere programu sa, prosím, riadte odporúčaniami uvedenými v návode na používanie.
- Kvôli zabezpečeniu cirkulácie vzduchu nechávajte dostatočný voľný priestor pred aj za sušičkou. Nezakrývajte mriežky na prednej strane spotrebiča.
- Pokiaľ to nie je nevyhnutné, neotvárajte plniace dvierka počas procesu sušenia. Ak dvierka otvoríte, nenechávajte ich dlho otvorené.
- Počas sušenia už nepridávajte ďalšiu mokrá bielizeň.
- Chlpy a žmolky z bielizne, ktoré prúdia vo vzduchu sú zachytávané „žmolkovými filtrami“. Pred každým použitím sa, prosím, uistite, že sú filtre čisté.
- Pri modeloch s kondenzátorom zabezpečte vyčistenie kondenzátora najmenej jedenkrát mesačne alebo po každých 30 použitíach.
- Priestor, v ktorom je sušička namontovaná musí byť počas procesu sušenia vetraný.

## ÚDAJE O VÝROBKU

V zhode s predpismi delegovaného nariadenia (EU) č. 392/2012

Meno dodávateľa alebo obchodná značka	VOX
Model	TDM-810T1G
Kapacita (kg)	8
Typ bubnovej sušičky	Kondenzátor
Energetická trieda <sup>(1)</sup>	B
Ročná spotreba energie (kWh) <sup>(2)</sup>	561
Automatická / Ne-automatická	Automatická
Spotreba energie štandardného programu pre bavlnu pri plnej náplni (kWh)	4,68
Spotreba energie štandardného programu pre bavlnu pri čiastočnej náplni (kWh)	2,56
Spotreba energie štandardného programu pre bavlnu pri plnej náplni v móde off P <sub>o</sub> (W)	0,5
Spotreba energie štandardného programu pre bavlnu pri plnej náplni v pohotovostnom móde off P <sub>L</sub> (W)	1,0
Trvanie pohotovostného režimu (min)	n/a
Štandardný program na bavlnu <sup>(3)</sup>	
Trvanie štandardného programu pre bavlnu pri plnej náplni, T <sub>suché</sub> (min)	134
Trvanie štandardného programu pre bavlnu pri čiastočnej náplni, T <sub>suché 1/2</sub> (min)	77
Trvanie štandardného programu pre bavlnu pri plnej a čiastočnej náplni, (T <sub>t</sub> )	101
Trieda kondenzačnej účinnosti <sup>(4)</sup>	B
Priemerná kondenzačná účinnosť štandardného programu pre bavlnu pri plnej náplni C <sub>suché</sub>	%81
Priemerná kondenzačná účinnosť štandardného programu pre bavlnu pri čiastočnej náplni C <sub>suché 1/2</sub>	%81
Priemerná kondenzačná účinnosť štandardného programu pre bavlnu pri plnej a čiastočnej náplni C <sub>t</sub>	%81
Úroveň hluku štandardného programu pre bavlnu pri plnej náplni <sup>(5)</sup>	65
Vstavané	Nie

(1) Stupnica od A+++ (najúčinnnejšie) po D (najmenej účinné)

(2) Spotreba energie vychádzajúca zo 160 cyklov sušenia na štandardnom programe pre bavlnu, pri plnej alebo čiastočnej náplni a spotreba pri režimoch nízkej spotreby energie. Skutočná spotreba energie na jeden cyklus závisí od spôsobu používania spotrebiča.

(3) Program „sušenia do skrine“ používaný pri plnej alebo čiastočnej náplni je štandardný program, na ktorý sa vzťahuje štítko aj údaje o výrobku. Tento program je vhodný na sušenie normálne mokrej bavlnenej bielizne a z hľadiska spotreby energie je to najúčinnnejší program pre bavlnu.

(4) Stupnica od G (najmenej účinné) po A (najúčinnnejšie)

(5) Nameraná priemerná hodnota - L wA vyjadrená v dB(A) 1 pW







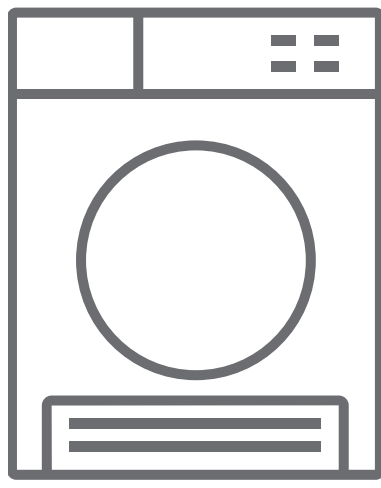



**HR** Sušilica / Korisnički priručnik



**TDM-810T1G**

## Hvala vam što ste odabrali ovaj proizvod.

Ovaj korisnički priručnik sadrži važne informacije o sigurnosti te upute o radu i održavanju vašeg uređaja. Prije korištenja uređaja odvojite vrijeme da biste pročitali ovaj priručnik i sačuvajte ga za buduće korištenje.

Ikona	Opis ispod slike	Opis
	<b>UPOZORENJE</b>	Opasnost od opasne ozljede ili smrti
	<b>OPASNOST OD STRUJNOG UDARA</b>	Opasni napon
	<b>POŽAR</b>	Opasnost od požara
	<b>POZOR</b>	Opasnost od ozljede ili materijalne štete
	<b>VAŽNO/NAPOMENA</b>	Informacije o ispravnom korištenju sustava
	Pročitajte upute.	
	Vruća površina	

# SADRŽAJ

<b>1. UPUTE O SIGURNOSTI</b> .....	<b>3</b>
1.1. Sigurnost vezana uz struju .....	3
1.2. Sigurnost djece .....	4
1.3. Sigurnost proizvoda .....	5
1.4. Ispravno korištenje .....	6
1.5. Instalacija uređaja na stroju za pranje rublja .....	7
<b>2. INSTALACIJA</b> .....	<b>9</b>
2.1. Prilagodba postolja .....	10
2.2. Strujni priključak .....	10
2.3. Instalacija unutar elemenata .....	10
<b>3. PREGLED</b> .....	<b>10</b>
<b>4. PRIPREMA RUBLJA</b> .....	<b>11</b>
4.1. Razvrstavanje rublja koje će se sušiti .....	11
4.2. Priprema rublja koje će se sušiti .....	12
4.3. Kapacitet sušilice .....	12
<b>5. KORIŠTENJE SUŠILICE</b> .....	<b>13</b>
5.1. Upravljačka ploča .....	13
5.1.1. Ručica za odabir programa .....	13
5.1.2. Elektronički indikator i dodatne funkcije .....	13
5.2. Tablica odabira programa i potrošnje .....	14
5.2.1. Pomoćne funkcije .....	15
5.2.2. Pokretanje programa .....	16
5.2.3. <b>Tijekom programa</b> .....	<b>17</b>
5.3. . Informacije o svjetlu bubnja .....	17
<b>6. ČIŠĆENJE I ODRŽAVANJE</b> .....	<b>19</b>
6.1. Čišćenje filtra mucica .....	19
6.2. Pražnjenje spremnika za vodu .....	19
6.3. Čišćenje kondenzatora .....	20
6.4. Čišćenje senzora za vlagu .....	20
6.5. Čišćenje unutarnje površine vratašaca za utovar .....	21
<b>7. TEHNIČKE SPECIFIKACIJE</b> .....	<b>22</b>
<b>8. OTKLANJANJE POTEŠKOĆA</b> .....	<b>23</b>
<b>9. AUTOMATSKA UPOZORENJA NA POGREŠKE I ŠTA RADITI</b> .....	<b>25</b>
<b>10. INFORMACIJE O ZAŠTITI OKOLIŠA I PAKIRANJU</b> .....	<b>26</b>
10.1. Informacije o pakiranju .....	26
<b>11. OPIS ENERGETSKE OZNAKE I UŠTEDA ENERGIJE</b> .....	<b>26</b>
11.1. Energetska oznaka .....	26
11.2. Energetska učinkovitost .....	27

## NAJVAŽNIJA UPOZORENJA

- Ovim se uređajem mogu koristiti djeca starija od 8 godina i osobe sa smanjenim fizičkim, osjetilnim ili mentalnim sposobnostima ili nedostatkom iskustva i znanja ako su pod nadzorom ili ako su upućeni u korištenje uređaja na siguran način te razumiju moguće opasnosti. Djeca se ne smiju igrati s uređajem. Djeca ne smiju obavljati čišćenje i održavanje bez nadzora.
- Djecu mlađu od 3 godine treba držati podalje ako se ne vrši kontinuirani nadzor.
- Ova je sušilica namijenjena samo korištenju u kućanstvu i unutar zatvorenih prostora. U slučaju komercijalnog korištenja ovo se jamstvo smatra ništavnim.
- Ovaj proizvod koristite samo za rublje koje ima oznaku da je prikladno za sušenje.
- Proizvođač ne prihvaća odgovornost za štetu nastalu neispravnim korištenjem ili prijevozom.
- Nemojte prekrivati ventilacijske otvore.
- Instalaciju i popravak uređaja trebao bi obavljati samo ovlašteni agent za popravke. Proizvođač se ne može smatrati odgovornim za štete nastale neovlaštenim popravcima.

**⚠ UPOZORENJE:** Uređaj nemojte prskati ili polijevati vodom kako biste ga oprali! Postoji opasnost od strujnog udara!

- Ostavite najmanje tri centimetra prostora između bočnih i stražnjih stranica proizvoda te iznad njega ako uređaj planirate ugraditi unutar ormarnog elementa.
- Sastavljanje/rastavljanje radi instalacije unutar elementa mora obavljati samo predstavnik ovlaštenog servisa.

- Prije instalacije provjerite ima li vidljivih oštećenja na proizvodu. Nikad nemojte instalirati oštećeni proizvod ili upravljati njime.
- Držite kućne ljubimce podalje od sušilice.
- Omekšivače tkanine ili slične proizvode možete koristiti sukladno uputama proizvođača.
- Iz džepova uklonite sve predmete, kao što su upaljači ili šibice.
- Uređaj se ne smije instalirati iza zaključanih vrata, iza pomičnih vrata ili iza vrata sa šarkama postavljenim suprotno od onih sušilice, ako to sprječava potpuno otvaranje vrata.

# 1. UPUTE O SIGURNOSTI

Ovaj odjeljak sadrži upute o sigurnosti koje će vas zaštititi od opasnosti od osobne ozljede ili oštećenja imovine. Nepridržavanje ovih uputa poništava svako jamstvo.

## 1.1. Sigurnost vezana uz struju

- Uređaj se ne smije napajati putem vanjskog uređaja za uključivanje, kao što je vremenski brojač, ili povezivati sa strujnim krugom koji komunalne službe redovno uključuju ili isključuju.
- Nemojte mokrim rukama dodirivati strujni utikač. Uvijek povlačite utikač kada iskapčate proizvod, inače postoji rizik od strujnog udara.
- Sušilicu priključite u uzemljenu utičnicu zaštićenu osiguračem. Neka vam kvalificirani električar ugradi uzemljenje. Naša tvrtka ne može biti odgovorna za štete ili gubitke koji proizlaze iz korištenja sušilice bez uzemljenja, kao što traže lokalni propisi.
- Napon i dopuštena zaštita osigurača navedeni su na pločici s vrstom uređaja. **(Informacije o pločici s vrstom uređaja potražite u poglavlju - Pregled)**
- Napon i vrijednosti frekvencije navedene na pločici s vrstom uređaja moraju biti jednake naponu mase i vrijednosti frekvencije u vašem domu.
- Isključite sušilicu iz struje kada je dulje vrijeme nećete koristiti te prije instalacije, održavanja, čišćenja i popravka. U suprotnom može doći do oštećenja sušilice.
- Utičnica nakon instalacije mora biti lako dostupna u svakom trenutku.

 Oštećen kabel napajanja ili utikač mogu izazvati požar ili strujni udar. Kada su oštećeni, potrebno ih je zamijeniti, a to može učiniti samo kvalificirano osoblje.

 Da biste izbjegli rizik od požara ili strujnog udara, za priključivanje sušilice u struju nemojte koristiti produžne kabele, uređaje s većim brojem utičnica ili prilagodnike.

## **1.2. Sigurnost djece**

- Ovaj uređaj nije namijenjen osobama (uključujući djecu) sa smanjenim fizičkim, osjetilnim ili mentalnim sposobnostima ili nedostatkom iskustva i znanja osim ako su pod nadzorom osobe odgovorne za njihovu sigurnost ili ako ih je osoba odgovorne za njihovu sigurnost uputila u korištenje uređaja.
- Ovim se uređajem mogu koristiti djeca starija od 8 godina i osobe sa smanjenim fizičkim, osjetilnim ili mentalnim sposobnostima ili nedostatkom iskustva i znanja ako su pod nadzorom ili ako su upućeni u korištenje uređaja na siguran način te razumiju moguće opasnosti. Djeca se ne smiju igrati s uređajem. Djeca ne smiju obavljati čišćenje i održavanje bez nadzora.
- U blizini uređaja nemojte ostavljati djecu bez nadzora.
- Djeca se mogu zaključati unutar uređaja, a posljedica može biti rizik od smrti.
- Nemojte dopustiti da djeca dodiruju staklena vrata tijekom rada uređaja. Površina se iznimno zagrije te može izazvati oštećenje kože.
- Materijal pakiranja držite podalje od djece.
- Ako se deterdžent ili materijali za čišćenje progutaju ili dođu u dodir s kožom ili očima, može doći do trovanja ili iritacije.
- Materijale za čišćenje držite izvan dohvata djece. Električni proizvodi opasni su za djecu.
- Držite djecu podalje od uređaja dok on radi.

- Da biste spriječili dječje prekidanje ciklusa rada sušilice, možete koristiti zaključavanje za djecu kako biste spriječili bilo kakve promjene aktivnog programa.
- Nemojte dopuštati djeci da sjedaju na proizvod, ili da se penju na ili u njega.

### 1.3. Sigurnost proizvoda

 **Zbog rizika od požara, sljedeće komade rublja NIKAD nemojte sušiti u sušilici:**

- Neoprano rublje nemojte sušiti u sušilici.
- Rublje uprljano tvarima kao što su ulje za kuhanje, aceton, alkohol, nafta, kerozin, sredstva za uklanjanje mrlja, terpentini, vosak i sredstva za uklanjanje voska prije sušenja u sušilici treba oprati u vreloj vodi s dodatnom količinom deterdženta.
- Krpe i otirači za čišćenje s ostacima zapaljivih sredstava za čišćenje ili acetona, plina, nafte, sredstava za uklanjanje mrlja, terpentina, svijeća, voska, sredstava za uklanjanje voska ili kemikalija.
- Rublje koje sadrži ostatke lakova za kosu, sredstava za uklanjanje laka za nokte i sličnih tvari.
- Rublje na kojem su za čišćenje korištene industrijske kemikalije (kao što je kemijsko čišćenje).
- Rublje koje sadrži bilo kakvu vrstu pjene, spužve, gume ili dijelove, odnosno dodatke od tvari nalik gumi. To uključuje spužve od lateks pjene, kape za tuširanje, vodootpornu tkaninu, sportsku odjeću i pjenaste jastuke.
- Rublje s ispunama ili oštećeno rublje (jastuci i jakne). Pjena koja izbija iz tih predmeta može se zapaliti tijekom postupka sušenja.
- Pokretanje sušilice u okruženjima koja sadrže brašno ili ugljenu prašinu može izazvati eksploziju.



**⚠ PAŽNJA:** U sušilicu nemojte stavljati donje rublje koje sadrži metalna ojačanja. Sušilica se može oštetiti ako se metalna ojačanja oslobode ili slome tijekom sušenja.

#### 1.4. Ispravno korištenje

**⚠ PAŽNJA:** Sušilicu nikad nemojte prekidati prije kraja ciklusa sušenja, osim ako sve predmete brzo ne izvadite i ne raširite, kako biste raspodijelili toplinu.

**⚠ PAŽNJA:** Pazite da kućni ljubimci nikad ne ulaze u sušilicu. Prije korištenja sušilice provjerite njezinu unutrašnjost.

**⚠ PAŽNJA:** Superzagrijavanje odjeće unutar sušilice može se dogoditi ako prekinete program ili u slučaju nestanka struje dok sušilica radi. Ta koncentracija vrućine može izazvati samozapaljenje pa uvijek aktivirajte program Osvježavanje da biste ohladili uređaj ili brzo izvadite svo rublje iz sušilice kako biste ga objesili i raspodijelili vrelinu.

- Sušilicu koristite samo za sušenje u domaćinstvu i za sušenje odjeće čija oznaka govori da je prikladna za sušenje. Sve druge uporabe izlaze izvan opsega namijenjenog korištenja i zabranjene su.
- U slučaju komercijalnog korištenja jamstvo se smatra ništavnim.
- Ovaj je uređaj namijenjen korištenju isključivo unutar kućanstava i potrebno ga je postaviti na ravnu i stabilnu plohu.
- Nemojte se naslanjati na vrata sušilice niti sjedati na njih. Sušilica bi se mogla prevrnuti.

- Radi održavanja temperature koja neće naštetiti rublju (npr. da bi se spriječilo zapaljenje rublja), odmah nakon postupka grijanja slijedi postupak hlađenja. Nakon toga program završava. Na kraju programa uvijek brzo izvadite rublje.

 **PAŽNJA:** Nikad nemojte koristiti sušilicu bez filtra mucica ili ako je on oštećen.

- Filtre mucica morate čistiti **nakon svake upotrebe**, kao što je navedeno u poglavlju **Cišćenje filtra mucica**.
- Filtre mucica nakon mokrog čišćenja treba osušiti. Mokri filtri mogu izazvati kvar tijekom postupka sušenja.
- Ne smijete dopustiti nakupljanje mucica oko sušilice (ne vrijedi za uređaje koji su namijenjeni prozračivanju s vanjske strane zgrade).

 **VAŽNO:** Razmak između sušilice i poda ne smije se ograničavati predmetima kao što su tepisi, drvo ili ploče, u suprotnom nije moguće jamčiti dovoljan dovod zraka u uređaj.

- Nemojte sušilicu instalirati u prostorije u kojima postoji opasnost od smrzavanja. Niske temperature negativno utječu na performanse sušilice. Kondenzacija koja se smrzava u pumpi i crijevu može izazvati oštećenja.

### 1.5. Instalacija uređaja na stroju za pranje rublja

 **PAŽNJA:** Perilicu rublja ne možete postavljati na sušilicu. Obratite pažnju na upozorenja u nastavku ako sušilicu namjeravate instalirati na perilicu rublja.

 **PAŽNJA:** Sušilicu je moguće postaviti samo na perilice rublja jednakog ili većeg kapaciteta.

- Da biste postavili sušilicu na perilicu rublja, između dva uređaja potrebno je postaviti dio za fiksiranje. Dio za fiksiranje mora postaviti ovlašteni servis.
- Kada se sušilica postavlja na perilicu rublja, ukupna težina tih proizvoda može dosegnuti gotovo 150 kilograma (kada su uređaji napunjeni). Postavite proizvode na čvrstu podlogu koja ima kapacitet podnošenja tereta!

Odgovarajuća instalacijska tablica za perilicu rublja i sušilicu					
Sušilica (Dubina)	Perilica rublja				
	37-41 cm	42-45 cm	46-49 cm	50-56 cm	57-63 cm
52,5 cm	X	✓	✓	✓	✓
56 cm	X	X	✓	✓	✓
61 cm	X	X	X	✓	✓
64 cm	X	X	X	X	✓

(Detaljne informacije potražite u 7. poglavlju Tehničke specifikacije)

Da biste sušilicu rublja postavili na perilicu, potreban je poseban komplet za postavljanje koji je dodatna oprema. Kontaktirajte službu za korisnike da biste je nabavili. Upute za postavljanje dobit ćete zajedno s kompletom za postavljanje.

#### CE Objava o usklađenosti

Objavljujemo da naši proizvodi zadovoljavaju primjenjive europske direktive, odredbe i propise te zahtjeve navedene u spomenutim standardima.

#### Odlaganje starog proizvoda

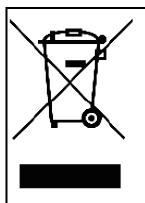

Ovaj je proizvod usklađen s EU WEEE Direktivom (2012/19/EU). To znači da proizvod nosi klasifikacijski simbol za otpadnu električnu i elektroničku opremu (WEEE).

Ovaj simbol moguće je pronaći na proizvodu ili na informacijskoj oznaci, a označava da ovaj proizvod na kraju njegovog radnog vijeka nije moguće odlagati zajedno s drugim kućanskim otpadom. Da biste spriječili potencijalne štete nekontroliranog odlaganja otpada po okoliš i ljudsko zdravlje, molimo vas da ovaj proizvod odvojite od drugih vrsta otpada. Kako biste osigurali održivo ponovno korištenje materijalnih resursa, osigurajte njegovo odgovorno recikliranje. Kontaktirajte svojeg dobavljača ili lokalne vlasti kako biste dobili informacije o načinu i mjestu odlaganja proizvoda za ekološko recikliranje. Ovaj se proizvod ne smije miješati s drugim komercijalnim vrstama otpada za recikliranje.

## 2. INSTALACIJA

- Prije nego se obratite ovlaštenom serviseru radi instalacije sušilice, provjerite informacije u korisničkom priručniku kako biste osigurali dostupnost električnih instalacija i odvoda vode. Ako nisu dostupni, pozovite ovlaštenog električara i vodoinstalatera te osigurajte potrebne preinake.
  - Dužnost je kupca pripremiti mjesto za instalaciju sušilice te osigurati električne i vodovodne instalacije. Prije instalacije provjerite ima li oštećenja na sušilici. Ako je oštećena, nemojte je instalirati. Oštećeni proizvodi mogu vam ugroziti zdravlje.
  - Sušilicu postavite na ravnu i čvrstu podlogu.
  - Sušilicu pokrećite u okruženju bez prašine, koje je dobro prozračeno.
  - Razmak između sušilice i poda **ne smije se** ograničavati predmetima kao što su tepisi, drvo ili trake.
  - **Nemojte blokirati ventilacijske šarke** koje se nalaze na stubnoj ploči sušilice.
  - Uređaj se ne smije instalirati iza zaključanih vrata, iza pomičnih vrata ili iza vrata sa šarkama postavljenim suprotno od onih sušilice, ako to sprječava potpuno otvaranje vrata sušilice.
  - Nakon ugradnje sušilice, sve veze moraju ostati stabilne. Prilikom instalacije sušilice pazite da se stražnja ploha ne naslanja ni na što (npr. na ventil za vodu, utičnicu).
  - Radna temperatura sušilice kreće se od +5°C do +35°C. Rad izvan tog opsega temperature negativno utječe na performanse sušilice i proizvod će biti oštećen.
  - Pazite prilikom nošenja uređaja jer je težak. Uvijek nosite zaštitne rukavice.
  - Uvijek instalirajte uređaj tako da je naslonjen o zid.
  - Stražnja površina proizvoda mora biti naslonjena o zid.
- Kad je proizvod postavljen na stabilnu površinu, pomoću vodene vage provjerite je li potpuno stabilan. Ako nije, prilagodite postolje tako da postane stabilan. Postupak ponovite pri svakom premještanju proizvoda.
  - Nemojte sušilicu postavljati na kabel napajanja.

## 2.1. Prilagodba postolja

- Da bi sušilica radila s manje buke i vibracija, mora biti stabilna i uravnotežena na postolju. Prilagodite nogare postolja kako biste uravnotežili uređaj.
- Okrećite nogare udesno i ulijevo da bi sušilica bila ravna i stabilna.

 **VAŽNO:** Nikad nemojte uklanjati prilagodljivo postolje.

## 2.2. Strujni priključak

 **PAŽNJA:** Postoji opasnost od požara i strujnog udara.

- Vaša sušilica je podešena na 220-240 V i 50 Hz.
- Kabel napajanja sušilice dolazi s posebnim utikačem. Taj utikač je potrebno povezati s uzemljenom utičnicom zaštićenom osiguračem od 16 Ampera, kako je navedeno na pločici s informacijama o proizvodu. Oznaka struje na osiguraču za strujnu liniju s kojom je utičnica povezana također mora biti 16 Ampera. Ako nemate takvu utičnicu ili osigurač, obratite se kvalificiranom električaru.
- Naša kompanija se ne može smatrati odgovornom za štete nastale korištenjem bez uzemljenja.

 **VAŽNO:** Pokretanje uređaja na niskim vrijednostima napona skraćuje radni vijek i smanjuje performanse vašeg uređaja.

## 2.3. Instalacija unutar elemenata

- Ostavite najmanje tri centimetra prostora između bočnih i stražnjih stranica proizvoda ispod radne površine, prije nego uređaj ugradite unutar ormarnog elementa.
- Sastavljanje/rastavljanje radi instalacije unutar elementa mora obavljati samo ovlaštenu servis.

## 3. PREGLED

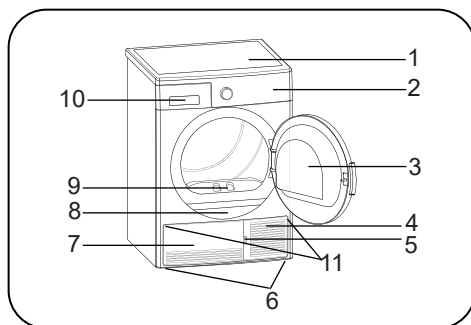

















1. Gornja ladica
2. Upravljačka ploča
3. Vratašca za utovar
4. Otvorni utor podnožja
5. Podnožje
6. Prilagodljivo postolje
7. Pokrov podnožja
8. Pločica s informacijama o proizvodu
9. Filtar mucica
10. Poklopac ladice
11. Ventilacijske rešetke

## 4. PRIPREMA RUBLJA

### 4.1. Razvrstavanje rublja koje će se sušiti

Pratite upute na etiketama rublja koje će se sušiti. Sušite samo rublje koje ima navod ili simbol koji govore „ovaj predmet je moguće sušiti u sušilici“.

- Nemojte koristiti sušilicu s količinama i vrstama rublja koje ne odgovaraju navodima u Poglavlju 4.3. Kapacitet sušilice.

 Prikladno za sušenje u sušilici	 Nije potrebno glačanje	 Osjetljivo/nježno sušenje	 Nije prikladno za sušenje u sušilici
 Zabranjeno sušenje	 Zabranjeno kemijsko čišćenje	 Na svim temperaturama	 Na visokim temperaturama
 Na srednjim temperaturama	 Na niskim temperaturama	 Bez topline	 Objesite da se osuši
 Raširite da se osuši	 Objesite mokro da se osuši	 Raširite u sjeni da se osuši	 Prikladno za kemijsko čišćenje

Nemojte zajedno sušiti tanke, višeslojne ili debele tkanine jer se one suše na različitim razinama. Zato zajedno sušite samo odjeću iste strukture i vrste tkanine. Tako možete postići jednak rezultat sušenja. Ako mislite da je rublje i dalje mokro, možete odabrati vremenski program dodatnog sušenja.

Zasebno sušite veliko (primjerice, posteljinu) i manje rublje da ne biste dobili vlažno rublje.

**VAŽNO:** Za sušenje u sušilici nisu prikladne osjetljive tkanine, izvezene tkanine, vuna/svila, odjeća napravljena od osjetljivih i skupih tkanina, sportska odjeća i zavjese od tila.

#### 4.2. Priprema rublja koje će se sušiti

**Opasnost od eksplozije i požara!**

Iz džepova uklonite sve predmete, kao što su upaljači ili šibice.

**PAŽNJA:** Može doći do oštećenja bubnja sušilice i tkanina.

- Odjeća se tijekom pranja može zapetljati. Razdvojite je prije stavljanja u sušilicu.
- Izvadite sve predmete iz džepova i primijenite sljedeće:
- Zavežite pojaseve tkanina, vezice pregača i slično, ili koristite vreću za odjeću.
- Zatvorite zatvarače, kopče i remene, zakopčajte gumbe.
- Da biste dobili najbolji rezultat sušenja, rublje razvrstajte sukladno vrsti tekstila i programu sušenja.
- Uklonite kopče i slične metalne dijelove s odjeće.
- Pletivo poput majica i pletene odjeće **općenito se skuplja tijekom prvog sušenja**. Koristite zaštitni program.
- **Nemojte presušivati sintetsko rublje. To će izazvati nabore.**
- Prilikom pranja rublja koje ćete sušiti, prilagodite količinu omekšivača sukladno uputama proizvođača perilice rublja.

#### 4.3. Kapacitet sušilice

Slijedite upute u „Tablici odabira programa i potrošnje“. (**Pogledajte: 5.2 Tablica odabira programa i potrošnje**). Nemojte pretrpati uređaj s više rublja, nego što je kapacitet naveden u tablici.



**VAŽNO:** Ne preporučuje se u sušilicu staviti više rublja od količine prikazane u tablici. Kada je pretrpana, performanse sušenja se smanjuju te može doći do oštećenja sušilice i rublja.

Rublje	Masa suhog rublja (gr)
Plahla za krevet (dvostruki)	725
Jastučnica	240
Ručnik	700
Ručnik za ruke	225
Košulja	190
Pamučna košulja	200
Traper	650
Tkanina - hlače od gabardena	400
Majica	120

## 5. KORIŠTENJE SUŠILICE

### 5.1. Upravljačka ploča

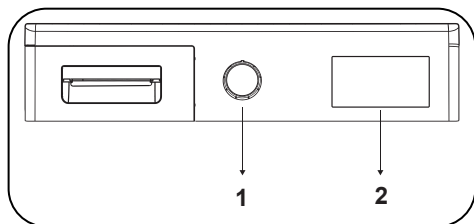

1. Ručica za odabir programa
2. Elektronički indikator i dodatne funkcije

#### 5.1.1. Ručica za odabir programa

Koristite ručicu za odabir programa da biste odabrali željeni program sušenja ili poništili odabir

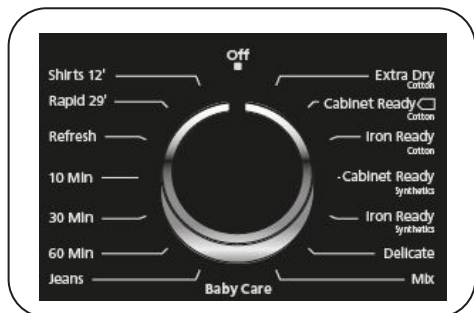

### 5.1.2. Elektronički indikator i dodatne funkcije

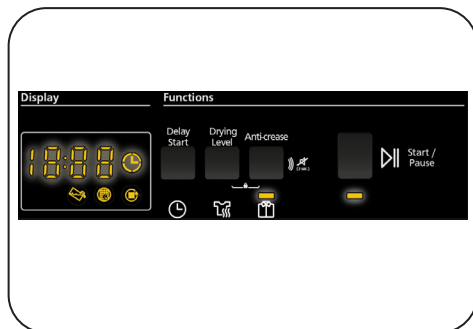

#### Simboli na zaslonu:

Indikator upozorenja spremnika za vodu	
Indikator upozorenja filtra mucica	
Indikator upozorenja čišćenja kondenzatora	



## 5.2. Tablica odabira programa i potrošnje

Pritisnite gumb Pokretanje/privremeno zaustavljanje da biste pokrenuli program. LED indikator Pokretanje/privremeno pokazuje da je program pokrenut, a uključuje se LED indikator Sušenje.

Program	Tovar (kg)	Perilica rublja brzina okretaja centrifuge	Približna količina preostale vlage	Trajanje (minute)
Pamuk, dodatno suho	8	1000	60%	139
Pamuk, suho za ormar	8	1000	60%	134
Pamuk, za glačanje	8	1000	60%	111
Sintetika, suho za ormar	4	800	40%	50
Sintetika, za glačanje	4	800	40%	36
Osjetljivo	2	600	50%	37
Mješovito	4	1000	60%	75
Dječja odjeća	3	1000	60%	62
Traper	4	1200	60%	86
60 min	-	-	-	60
30 min	-	-	-	30
10 min	-	-	-	10
Osvježavanje	-	-	-	10
Brzo 29'	2	1200	50%	29
Majice 12'	0.5	1200	50%	12

Vrijednosti potrošnje energije				
Program	Tovar (kg)	Perilica rublja brzina okretaja centrifuge	Približna količina preostale vlage	Vrijednosti potrošnje energije (kWh)
Potpuno sušenje pamuka	8	1000	60%	4,68
Sušenje pamuka za glačanje	8	1000	60%	4,1
Potpuno sušenje sintetike	4	800	40%	1,67
Potrošnja energije u „isključenom načinu rada“ P <sub>0</sub> (W)				0.5
Potrošnja energije u „uključenom načinu rada“ P <sub>L</sub> (W)				1.0



Program potpunog sušenja pamuka standardni je program sušenja koji je moguće pokrenuti s punim teretom ili s polovicom tereta, a informacije o njemu nalaze se na etiketama i na oznaci proizvoda. Ovo je energetski najučinkovitiji program za sušenje normalne mokre pamučne odjeće.

\*Energetska oznaka standardnog programa (EN 61121:2013)

Sve su vrijednosti u tablici određene sukladno standardu EN 61121:2013. Vrijednosti potrošnje mogu se razlikovati od vrijednosti u tablici ovisno o vrsti tkanine, brzini okretaja, uvjetima okoliša i vrijednostima napona.

## 5.2.1. Pomoćne funkcije

U nastavku je tablica s pregledom mogućnosti koje se mogu odabrati u programima.

Mogućnost	Opis
Protiv gužvanja	Ako odaberete opciju „Protiv gužvanja“ i ne otvorite vratašca sušilice na kraju programa, jednosatna faza protiv gužvanja će se produžiti na dva sata. Nakon odabira opcije Protiv gužvanja, čut ćete zvučni signal. Pritisnite opet isti gumb da biste poništili odabir. Ako otvorite vratašca ili pritisnete gumb Pokretanje / privremeno zaustavljanje dok traje korak protiv gužvanja, on će se poništiti.
Razina sušenja	Razina vlage poslije sušenja može se podesiti na tri razine. Na taj način moguće je odabrati željenu razinu sušenja. Razine koje je moguće odabrati osim standardne postavke: 1, 2, 3. Nakon odabira, LED indikator odgovarajuće razine sušenja će se uključiti.
Odgoda početka sušenja	Možete odgoditi vrijeme početka programa odabirom mogućnosti od 1 sata do 23 sata. Željeno vrijeme odgode možete aktivirati pritiskom na gumb Pokretanje / privremeno zaustavljanje. Kada vrijeme istekne, odabrani program automatski se pokreće. Tijekom vremena odgode, moguće je aktivirati ili deaktivirati mogućnosti kompatibilne s programom. Dugim pritiskom na gumb Odgoda početka pranja mijenja se vrijeme odgode pranja.
Ukidanje zujalice	Sušilica daje glasno upozorenje kada se ručica odabira programa okrene, kada se pritisnu gumbi ili na kraju programa. Da biste isključili ta upozorenja, pritisnite i 3 sekunde držite gumb „Osjetljivo rublje“. Kada pritisnete gumb, začut ćete glasno upozorenje da je ta mogućnost isključena.
Roditeljska zaštita	Postoji mogućnost Zaključavanja radi zaštite od djece da bi se spriječile promjene tijekom programa kada se tipke pritisnu tijekom izvođenja programa. Da bi aktivirali značajku Zaključavanje radi zaštite od djece, treba istovremeno pritisnuti tipke "Razina sušenja" i „Protiv nabora“ tijekom 3 sekunde. Kad se aktivira Zaključavanje radi zaštite od djece, sve tipke će se deaktivirati. Zaključavanje radi zaštite od djece neće se automatski deaktivirati na kraju programa. Da bi deaktivirali Zaključavanje radi zaštite od djece na kraju programa, postavite kotačić za odabir programa na položaj „Isključeno“. Zatim gumb za odabir programa postavite na prvi položaj. Zaključavanje radi zaštite od djece je još uvijek aktivno. Da bi deaktivirali Zaključavanje radi zaštite od djece, treba istovremeno pritisnuti tipke "Razina sušenja" i „Protiv nabora“ tijekom 3 sekunde. Pri aktiviranju/deaktiviranju Zaključavanja radi zaštite od djece, „CL“ će se pojaviti na zaslonu na 2 sekunde te će se zatim isključiti i čut će se zvučno upozorenje. Upozorenje: Kada proizvod radi ili kada je Zaključavanje radi zaštite od djece aktivno, ako okrenete kotačić za odabir programa, čut ćete zvučno upozorenje i na zaslonu će se prikazati „CL“ na 2 sekunde te će se zatim isključiti. Ako okrenete kotačić za odabir programa, čut ćete zvučno upozorenje. Čak i ako postavite kotačić za odabir programa na drugi program, prethodni će program nastaviti s radom. Da biste odabrali novi program, morate deaktivirati Zaključavanje radi zaštite od djece i zatim postaviti kotačić za odabir programa.

### 5.2.2. Pokretanje programa

LED indikator Pokretanje / privremeno zaustavljanje bljesnut će tijekom odabira programa. Pritisnite Pokretanje / privremeno zaustavljanje da biste pokrenuli program. LED indikator Pokretanje/privremeno zaustavljanje pokazuje da je program pokrenut, a uključuje se LED indikator Sušenje.

Program	Opis
Pamuk, dodatno suho	Ovaj program na visokim temperaturama suši debele i višeslojne tkanine, kao što su pamučni ručnici, plahte, jastučnice, ogrtači, tako da ih možete spremite u ormar.
Pamuk, suho za ormar	Ovaj program suši pamučne pidžame, donje rublje, stolnjake i slično, što vam omogućava da ih spremite u ormar.
Pamuk, za glačanje	Ovaj program suši pamučno rublje kako bi ga pripremio za glačanje. Rublje izvađeno iz uređaja bit će vlažno.
Sintetika, suho za ormar	Ovaj program suši sintetičko rublje, kao što su majice, košulje i bluze na nižim temperaturama, što vam omogućava da ih spremite u ormar.
Sintetika, za glačanje	Ovaj program suši sintetičko rublje, kao što su majice, košulje i bluze na nižim temperaturama, kako bi ih pripremio za glačanje. Rublje izvađeno iz uređaja bit će vlažno.
Osjetljivo	Ovaj program suši odjeću kao što su košulje, bluze i svilene artikle na nižim temperaturama kako bih ih pripremio za nošenje.
Mješovito	Ovaj program suši miješano pamučno-sintetsko rublje koje ne gubi boju, kako bi ga pripremio za nošenje.
Dječja odjeća	Ovaj program suši osjetljivu dječju odjeću na nižim temperaturama, kako bi ih pripremio za nošenje.
Traper	Ovaj se program koristi za sušenje traperica.
Vremenski programi	Da biste dosegli traženu razinu sušenja na niskim temperaturama, možete koristiti vremenske programe od 10 minuta, 30 minuta i 60 minuta. Neovisno o razini sušenja, program staje u željeno vrijeme.
Osvježavanje	Ovaj program osigurava 10 minuta ventilacije bez grijanja da biste jednostavnije osvježili odjeću.
Brzo 29'	2 kilograma pamuka centrifugirano na visokoj brzini u perilici rublja suši se 29 minuta.
Majice 12'	2 do 3 košulje spremne za glačanje za 12 minuta.

 **VAŽNO:** Ne otvarajte vratašca za utovar dok je program pokrenut. Ako morate otvarati vratašca, nemojte ih dugo držati otvorena.

### 5.2.3. Način uštede energije

Ako u koraku odabira programa ne pritisnete nijednu tipku 15 minuta, sušilica će se prebaciti u način uštede energije radi smanjenja potrošnje energije. Cijeli zaslon će se isključiti. Tijekom koraka uštede energije, “- - -” će treptati, što znači da će biti uključeno 0,5 sekunde i isključeno 3 sekunde. “- - -” LED će manje svijetliti u uštedi energije. Da biste odabrali program i pokrenuli ga, trebate isključiti i ponovno uključiti uređaj.

### 5.2.4. Tijekom programa

Ako otvorite vratašca dok je program pokrenut, uređaj se prebacuje u stanje mirovanja. Kada zatvorite vratašca, pritisnite tipku Pokretanje / privremeno zaustavljanje da biste nastavili s programom.

Ne otvarajte vratašca za utovar dok je program pokrenut. Ako morate otvarati vratašca, nemojte ih dugo držati otvorenima.

### Kraj programa

Čim program završi, pale se LED indikatori upozorenja za Pokretanje / privremeno zaustavljanje, razinu napunjenosti spremnika za vodu, čišćenje filtra i čišćenje kondenzatora. Dodatno se na kraju programa oglašava zvučno upozorenje. Možete izvaditi rublje da biste uređaj pripremili za novi utovar.

 **VAŽNO:** Nakon svakog programa očistite filter mucica. Nakon svakog programa ispraznite spremnik za vodu.

 **VAŽNO:** Ako ne izvadite rublje nakon završetka programa, automatski se aktivira jednosatni program sprječavanja gužvanja. Taj program vrti bubanj u pravilnim intervalima kako bi spriječio gužvanje.

### 5.3. . Informacije o svjetlu bubnja

- Ovaj proizvod sadrži LED svjetlo bubnja. Svjetlo se pali automatski kada otvorite vrata. A nakon nekog vremena se automatski gasi.
- Nije prilagodljiva opcija za korisnika da ga pali i gasi.
- Molimo ne pokušavajte da zamijenite ili modificirate LED svjetlo.

PROGRAMI	MOGUĆNOSTI				
	Odgoda početka pranja	Otkazivanje glasnog upozorenja	Roditeljska zaštita	Razina sušenja	Protiv gužvanja
Pamuk, dodatno suho	✓	✓	✓	✓	✓
Pamuk, suho za ormar	✓	✓	✓	✓	✓
Pamuk, za glačanje	✓	✓	✓	✓	✓
Sintetika, suho za ormar	✓	✓	✓	✓	✓
Sintetika, za glačanje	✓	✓	✓	✓	✓
Osjetljivo	✓	✓	✓	X	✓
Mješovito	✓	✓	✓	✓	✓
Dječja odjeća	✓	✓	✓	✓	✓
Traper	✓	✓	✓	✓	✓
60 min	✓	✓	✓	X	✓
30 min	✓	✓	✓	X	✓
10 min	✓	✓	✓	X	✓
Osvježavanje	✓	✓	✓	X	✓
Brzo 29'	✓	✓	✓	X	✓
Majice 12'	✓	✓	✓	X	✓
X	Nije moguće odabrati				
✓	Moguće odabrati				

⚠ **PAŽNJA:** Opcije “Osjetljivo rublje” and “Razina sušenja” ne mogu se odabrati istovremeno.

## 6. ČIŠĆENJE I ODRŽAVANJE

**VAŽNO:** Za čišćenje sušilice nemojte koristiti industrijske kemikalije. Nemojte koristiti sušilicu koja je čišćena industrijskim kemikalijama.

### 6.1. Čišćenje filtra mucica

**VAŽNO:** NAKON SVAKOG PROGRAMA OČISTITE FILTAR MUCICA.

Da biste očistili filtar mucica:

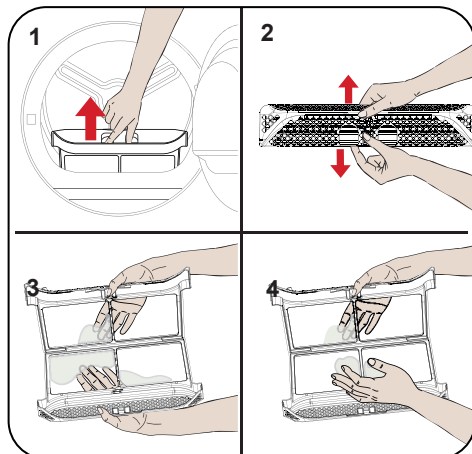

1. Otvorite vratašca za utovar.
2. Podignite filtar mucica da biste ga izvadili.
3. Mucice očistite rukama ili mekom tkaninom.
4. Zatvorite filtar i vratite ga na mjesto.

Nakon što se sušilica neko vrijeme koristila, ako se pojavi sloj koji stvara smetnje na površini filtra, isperite ga toplom vodom i tako očistite. Temeljito očistite filtar prije nego ga ponovno postavite.

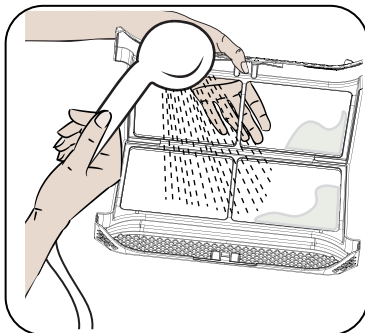

### 6.2. Pražnjenje spremnika za vodu

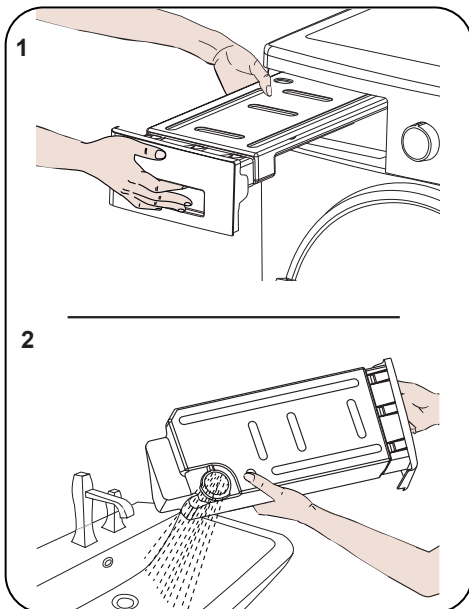

1. Povucite poklopac ladice i pažljivo izvadite spremnik.
2. Ispraznite vodu iz spremnika.
3. Ako su se u kapici ispusta nakupile mucice, očistite ih vodom.
4. Ponovno namjestite spremnik za vodu na mjesto.

**VAŽNO:** Spremnik za vodu nemojte vaditi dok je program pokrenut. Voda kondenzirana u spremniku za vodu nije za ljudsku upotrebu.

**VAŽNO:** NAKON SVAKOG KORIŠTENJA OBAVEZNO ISPRAZNITE SPREMNIK ZA VODU.

### 6.3. Čišćenje kondenzatora

**VAŽNO:** Kada vidite upozorenje „Čišćenje kondenzatora“, očistite kondenzator.

**VAŽNO:** ČAK I AKO LED INDIKATOR „LED UPOZORENJE ČIŠĆENJA KONDENZATORA“ NIJE UKLJUČEN: OČISTITE KONDENZATOR NAKON SVAKIH 30 POSTUPAKA SUŠENJA ILI JEDNOM MJESEČNO.

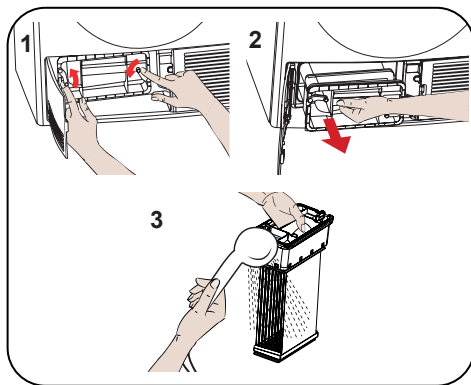

Ako je postupak sušenja dovršen, otvorite vratašca za utovar i sačekajte da se ohladi.

1. Otvorite podnožje i otpustite dva zavrtnja poklopca kondenzatora.
2. Uхватite kondenzator za plastični dio i izvucite ga.
3. Očistite ga tušem i sačekajte da se voda ocijedi.
4. Potpuno ugurajte kondenzator u njegovo ležište i zatvorite 2 zavrtnja.
5. Zatvorite pokrov podnožja.

### 6.4. Čišćenje senzora za vlagu

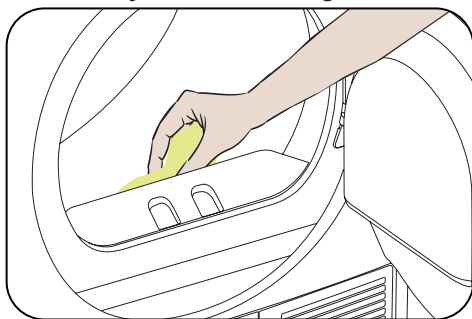

Unutar uređaja nalaze se senzori za vlagu koji otkrivaju je li rublje suho ili nije.

Da biste očistili senzore:

1. Otvorite vratašca za utovar.
2. Ako je uređaj još vreo zbog postupka sušenja, sačekajte da se ohladi.
3. Koristeći krpu namočenu u ocat, izbrišite metalne površine senzora i osušite ih.

**VAŽNO:** METALNE POVRŠINE SENZORA OČISTITE 4 PUTA GODIŠNJE.

**VAŽNO:** Nemojte koristiti metalne alate da biste očistili metalne površine senzora.

**UPOZORENJE:** Zbog opasnosti od požara i eksplozije, za čišćenje senzora nemojte koristiti otapala, sredstva za čišćenje ili slične proizvode.

## 6.5. Čišćenje unutarnje površine vratašaca za utovar

**⚠ VAŽNO:** NEMOJTE ZABORAVITI OČISTITI UNUTARNJU POVRŠINU VRATAŠACA ZA UTOVAR NAKON SVAKOG POSTUPKA SUŠENJA.

Otvorite vratašca za utovar sušilice pa mekom, vlažnom krpom očistite sve unutarne površine i brtvu.

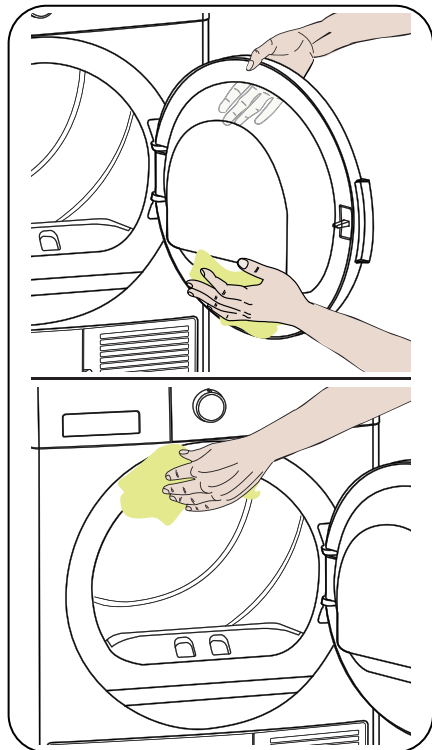





## 7. TEHNIČKE SPECIFIKACIJE

Robna marka	VOX
Naziv modela	TDM-810T1G
Visina	Min: 845 mm / Max: 855 mm*
Širina	596 mm
Dubina	563 mm
Kapacitet (maks.)	8 kg**
Neto masa (s plastičnim vratašcima)	35,2 kg
Neto masa (sa staklenim vratašcima)	37,5 kg
Napon	220-240 V
Snaga	2700 W

\*Min. visina: Visina ako se ne koristi prilagodljivo postolje. Maks. visina: Visina ako je prilagodljivo postolje maksimalno rastegnuto.

\*\*Masa suhog rublja prije pranja.

 **VAŽNO:** Radi poboljšanja kvalitete sušilice, tehničke specifikacije mogu biti predmetom promjena bez prethodne najave.

 **VAŽNO:** Navedene vrijednosti dobivene su u laboratorijskom okruženju sukladno odgovarajućim standardima. Te se vrijednosti mogu mijenjati ovisno o uvjetima okoliša i korištenju sušilice.

## 8. OTKLANJANJE POTEŠKOĆA

Vaša sušilica dolazi opremljena sustavima koji neprekidno izvode provjere tijekom postupka sušenja kako bi poduzeli odgovarajuće mjere i upozorili vas za slučaj kvara.

**⚠ UPOZORENJE:** Ako se problem nastavi pojavljivati i nakon što ste poduzeli korake iz ovog odjeljka, obratite se svojem dobavljaču ili ovlaštenom servisu. Nemojte pokušavati popraviti uređaj koji ne radi.

PROBLEM	RAZLOG	RJEŠENJE
Postupak sušenja traje dugo.	Površina filtra za dlačice može biti začepljena.	Isperte filtar mlakom vodom.
	Kondenzator možda je začepljen.	Očistite kondenzator.
	Ventilacijske rešetke ispred stroja možda su zatvorene.	Otvorite vrata/prozore kako biste spriječili da sobna temperatura previše naraste.
	Na senzoru vlage možda ima sloj kamenca.	Očistite senzor za vlagu.
	Sušilica bi mogla biti preopterećena rubljem.	Ne preopterećujte sušilicu.
	Rublje možda nije dovoljno centrifugirano.	Odaberite veću brzinu centrifuge na perilici rublja.
Na kraju postupka sušenja rublje izlazi vlažno.	 Rublje koje na kraju postupka sušenja izlazi vruće općenito djeluje vlažnije.	
	Korišteni program možda nije prikladan za vrstu rublja.	Provjerite naljepnice za njegu predmeta rublja, odaberite prikladan program za vrstu rublja i dodatno upotrijebite vremenske programe.
	Površina filtra za dlačice može biti začepljena.	Isperte filtar mlakom vodom.
	Kondenzator možda je začepljen.	Očistite kondenzator.
	Sušilica bi mogla biti preopterećena rubljem.	Ne preopterećujte sušilicu.
	Rublje možda nije dovoljno centrifugirano.	Odaberite veću brzinu centrifuge na perilici rublja.
	Sušilicu nije moguće otvoriti ili program nije moguće pokrenuti. Sušilica se ne aktivira kad se podesi.	Sušilica možda nije priključena na struju.
Vratašca za utovar su možda otvorena.		Provjerite jesu li vratašca za utovar pravilno zatvorena.
Možda niste postavili program ili pritisnuli tipku Start/Pauza.		Provjerite je li program postavljen i da sušilica nije u stanju mirovanja (pauza).
Možda je aktivirano Zaključavanje radi zaštite od djece.		Deaktivirajte Zaključavanje radi zaštite od djece.
Program se prekida bez ikakvog razloga.	Vratašca za utovar možda nisu pravilno zatvorena.	Provjerite jesu li vratašca za utovar pravilno zatvorena.
	Možda je došlo do nestanka struje.	Pritisnite tipku za Pokretanje/Pauzu da biste pokrenuli program.
	Spremnik vode možda je pun.	Ispraznite spremnik za vodu.

PROBLEM	RAZLOG	RJEŠENJE
Odjeća se smanjila, naborala ili upropastila.	Korišteni program možda nije prikladan za vrstu rublja.	Provjerite naljepnice za njegu predmeta rublja, odaberite prikladan program za vrstu rublja.
Voda curi s vratašca za utovar.	Na unutarnjim površinama vrata za utovar i na brtvama vrata za utovar možda su se nakupile dlačice.	Očistite unutarnje površine vratašca za utovar i površine brtve vratašca za utovar.
Vratašca za utovar sama se otvaraju.	Vratašca za utovar možda nisu pravilno zatvorena.	Gurajte vratašca za utovar dok ne čujete zvuk zatvaranja.
Simbol upozorenja spremnika za vodu je uključen/treperi.	Spremnik vode možda je pun.	Ispraznite spremnik za vodu.
	Crijevo za odvod vode može biti savijeno.	Ako je proizvod spojen izravno odvod, provjerite crijevo za odvod vode.
Simbol upozorenja čišćenja izmjenjivača topline je uključen.	Izmjenjivač topline možda je nečist.	Očistite izmjenjivač topline.
Simbol upozorenja za čišćenje kondenzatora je uključen.	Filtar za ostatke od prediva možda je nečist.	Očistite filtari.
	Ležište filtra je možda začepljeno dlačicama.	Očistite ležište filtra.
	Kondenzator možda je nečist.	Očistite kondenzator.
<b>Program se ne može pokrenuti i LED svjetlo upozorenja za filtari trepće</b>	Ležište filtra je možda začepljeno dlačicama.	Očistite ležište filtra.
	Možda postoji sloj koji stvara opstrukcije na površini filtra za dlačice.	Isperite filtari mlakom vodom.
	Kondenzator možda nije postavljen.	Zamijenite kondenzator.
Program se ne može pokrenuti i led indikator upozorenja za kondenzator i filtari trepću	Kondenzator i filtari možda nisu postavljeni.	Zamijenite filtari i kondenzator.
	LED indikator za filtari i kondenzator trepću iako su postavljeni filtari i kondenzator.	Nazovite tehničku službu.

## 9. AUTOMATSKA UPOZORENJA NA POGREŠKE I ŠTA RADITI

Sušilica je opremljena ugrađenim sustavom za otkrivanje kvarova, a kvarovi su naznačeni kombinacijom treperećih svjetala. Najčešći kodovi kvarova prikazani su u nastavku.

Kôd pogreške	Rješenje
E03 / 	Ispraznite spremnik za vodu, i ako se time problem ne otkloni, obratite se najbližem ovlaštenom serviseru.
E04	Obratite se najbližem ovlaštenom serviseru.
E05	Obratite se najbližem ovlaštenom serviseru.
E06	Obratite se najbližem ovlaštenom serviseru.
E08	Može postojati fluktuacija napona u mreži. Pričekajte dok napon ne odgovara radnom opsegu.

## 10. INFORMACIJE O ZAŠTITI OKOLIŠA I PAKIRANJU

### 10.1. Informacije o pakiranju

Pakiranje ovog proizvoda izrađeno je od materijala koje je moguće reciklirati. Nemojte pakiranje odlagati zajedno s kućanskim ili drugim otpadom. Onesite ga na mjesto prikupljanja otpada pakiranja koje je definirala vaša lokalna uprava.

## 11. OPIS ENERGETSKE OZNAKE I UŠTEDA ENERGIJE

### 11.1. Energetska oznaka

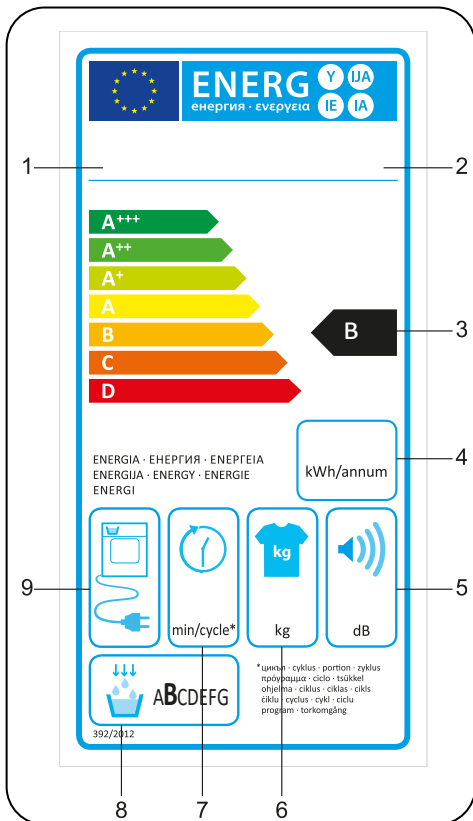

1. Zaštitni znak
2. Model
3. Energetska klasa
4. Godišnja potrošnja energije
5. Buka tijekom sušenja
6. Kapacitet prihvata suhog rublja
7. Vrijeme trajanja ciklusa potpunog sušenja pamuka
8. Klasa učinkovitosti kondenzacije
9. Tehnologija uređaja

## 11.2. Energetska učinkovitost

- Uređaj biste trebali koristiti u punom kapacitetu, ali nemojte ga pretrpavati.
- Dok se rublje pere, brzina okretaja centrifuge treba biti na najvišoj mogućoj vrijednosti. To će skratiti vrijeme sušenja i smanjiti potrošnju energije.
- Pazite da uvijek zajedno sušite iste vrste rublja.
- Slijedite preporuke iz korisničkog priručnika za odabir programa.
- Za cirkulaciju zraka ostavite odgovarajuć prostor s prednje i bočnih strana sušilice. Ne prekrivajte rešetke s prednje strane uređaja.
- Ako nije nužno, ne otvarajte vratašca uređaja dok traje sušenje. Ako morate otvarati vratašca, nemojte ih dugo držati otvorenima.
- Ne dodajte novo (mokro) rublje tijekom postupka sušenja.
- Dlake i mucice koje otpadaju s rublja i sakupljaju se u zraku prikupljaju se u „filtrima mucica“. Prije svakog korištenja očistite filtre.
- Za modele s kondenzatorom čistite kondenzator najmanje jednom mjesečno, ili svakih 30 korištenja.
- Tijekom postupka sušenja, okolina u kojoj je sušilica postavljena mora biti dobro provjetrena.

## INFORMACIJE O PROIZVODU

Sukladno Delegiranom komisijском propisu (EU) No 392/2012

Naziv dobavljača ili zaštitni znak	VOX
Naziv modela	TDM-810T1G
Procijenjen kapacitet (kg)	8
Vrsta sušilice	Kondenzator
Klasa energetske učinkovitosti <sup>(1)</sup>	B
Godišnja potrošnja energije (kWh) <sup>(2)</sup>	561
Automatska ili ne-automatska	Automatska
Energetska potrošnja standardnog programa za pamuk pri punom opterećenju (kWh)	4,68
Energetska potrošnja standardnog programa za pamuk pri polovičnom opterećenju (kWh)	2,56
Energetska potrošnja za stanje isključenosti standardnog programa za pamuk pri punom opterećenju $P_o$ (W)	0,5
Energetska potrošnja za stanje uključenosti standardnog programa za pamuk pri punom opterećenju $P_L$ (W)	1,0
Trajanje vremena uključenosti (min)	n/a
Standardni program za pamuk <sup>(3)</sup>	
Trajanje programa standardnog programa za pamuk pri punom opterećenju , $T_{\text{suho}}$ (min.)	134
Trajanje programa standardnog programa za pamuk pri polovičnom opterećenju , $T_{\text{suho}1/2}$ (min.)	77
Prosječno trajanje programa standardnog programa za pamuk pri punom i polovičnom opterećenju , ( $T_i$ )	101
Klasa kondenzacijske učinkovitosti <sup>(4)</sup>	B
Prosječna kondenzacijska učinkovitost standardnog programa za pamuk pri punom opterećenju $C_{\text{suho}}$	%81
Prosječna kondenzacijska učinkovitost standardnog programa za pamuk pri polovičnom opterećenju $C_{\text{suho}1/2}$	%81
Prosječna kondenzacijska učinkovitost standardnog programa za pamuk pri punom i polovičnom opterećenju $C_i$	%81
Razina buke za standardni program za pamuk pri punom opterećenju <sup>(5)</sup>	65
Ugrađeno	Ne

(1) Skala od A+++ (najučinkovitije) do D (najmanje učinkovito)

(2) Energetska potrošnja temeljena na 160 ciklusa sušenja standardnog programa za pamuk pri punom i polovičnom opterećenju, i potrošnja načina rada s nižom snagom. Stvarna energetska potrošnja po ciklusu ovisi o načinu korištenja uređaja.

(3) „Program potpunog sušenja pamuka“ korišten pri punom i polovičnom opterećenju, standardni je program sušenja na koji se odnose informacije na etiketama i u informacijama o proizvodu, da je taj program prikladan za normalno mokro pamučno rublje i da je najučinkovitiji program kad je riječ o potrošnji energije, za pamuk.

(4) Skala od G (najmanje učinkovito) do A (najučinkovitije)

(5) Uravnotežena prosječna vrijednost - L wA izraženo u dB(A) re 1 pW



**BG** Сушилня / Ръководство на потребителя

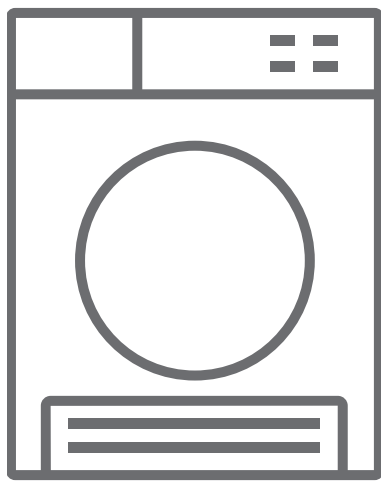







**TDM-810T1G**



## Благодарим Ви, че избрахте този продукт.

Това ръководство за потребителя съдържа важна информация за безопасността и инструкции относно работата и поддръжката на Вашия уред.

Моля, отделете време да прочетете това ръководство за потребителя преди да използвате уреда и го запазете за бъдещи справки.

Икона	Заглавие	Описание
	<b>ПРЕДУПРЕЖДЕНИЕ</b>	Опасност от сериозно нараняване или смърт
	<b>ОПАСНОСТ ОТ ТОКОВ УДАР</b>	Опасно напрежение
	<b>ПОЖАР</b>	Опасност от пожар
	<b>ВНИМАНИЕ</b>	Опасност от нараняване или материална щета
	<b>ВАЖНО/ЗАБЕЛЕЖКА</b>	Информация за правилната работа на системата
	Прочетете инструкциите	
	Гореща повърхност	

# СЪДЪРЖАНИЕ

<b>1. ИНСТРУКЦИИ ЗА БЕЗОПАСНОСТ</b> .....	<b>3</b>
1.1. Електрическа безопасност.....	3
1.2. Защита за деца.....	4
1.3. Защита за продукта.....	5
1.4. Правилна употреба.....	6
1.5. Монтиране върху перална машина.....	8
<b>2. МОНТАЖ</b> .....	<b>9</b>
2.1. Регулиране на крачетата.....	10
2.2. Електрическо свързване.....	10
2.3. Монтаж под плот.....	10
<b>3. ОБЩ ПРЕГЛЕД</b> .....	<b>10</b>
<b>4. ПОДГОТВЯНЕ НА ПРАНЕТО</b> .....	<b>11</b>
4.1. Сортиране на прането, което ще се суши.....	11
4.2. Подготовка на прането, което ще се суши.....	12
4.3. Капацитет за зареждане.....	12
<b>5. УПОТРЕБА НА СУШИЛНЯТА</b> .....	<b>13</b>
5.1. Контролен панел.....	13
5.1.1. Копче за избор на програма.....	13
5.1.2. Електронен индикатор и допълнителни функции.....	13
5.2. Избор на програма и таблица за потреблението.....	14
5.2.1. Допълнителни функции.....	15
5.2.2. Стартиране на програма.....	16
5.2.3. <b>По време на програмата</b> .....	<b>17</b>
5.3. Информация за осветяването на барабана.....	17
<b>6. ГРИЖА И ПОЧИСТВАНЕ</b> .....	<b>19</b>
6.1. Почистване на филтъра за мъх.....	19
6.2. Изпразване на резервоара за вода.....	19
6.3. Почистване на кондензатора.....	20
6.4. Почистване на датчика за влажност.....	20
6.5. Почистване на вътрешната повърхност на вратата.....	21
<b>7. ТЕХНИЧЕСКИ СПЕЦИФИКАЦИИ</b> .....	<b>22</b>
<b>8. ОТСТРАНЯВАНЕ НА НЕИЗПРАВНОСТИ</b> .....	<b>23</b>
<b>9. АВТОМАТИЧНИ ПРЕДУПРЕЖДЕНИЯ ЗА НЕИЗПРАВНОСТИ И НАЧИНИ НА ДЕЙСТВИЕ</b> .....	<b>25</b>
<b>10. ЗАЩИТА НА ОКОЛНАТА СРЕДА И ИНФОРМАЦИЯ ЗА ОПАКОВКИТЕ</b> .....	<b>26</b>
10.1. Информация за опаковките.....	26
<b>11. ОПИСАНИЕ НА ЕНЕРГИЙНИЯ ЕТИКЕТ И ПЕСТЕНЕТО НА ЕНЕРГИЯ</b> .....	<b>26</b>
11.1. Енергийно етиктиране.....	26
11.2. Енергийна ефективност.....	27

## ОСНОВНИ ПОЛОЖЕНИЯ

- Уредът не е предназначен за използване от деца под 8 години и лица (включително деца) с намалени физически, сензорни или умствени възможности, или лица без опит и познания, освен ако не бъдат наблюдавани или инструктирани относно употребата на уреда от отговорно за тяхната безопасност лице. Децата не трябва да играят с уреда. Почистването и поддръжката не трябва да се правят от деца без наблюдение.
- Деца на възраст по-малка от 3 години трябва да се държат настрана, ако не са постоянно наблюдавани.
- Тази сушилня е предназначена само за домашна употреба и на закрито. В случай на търговска употреба, гаранцията отпада.
- Използвайте този продукт само за пране с етикети, които посочват, че са подходящи за сушене в сушилня.
- Производителят не носи отговорност за повреди, в резултат на неправилна употреба или транспортиране.
- Не позволявайте подовите покрития да възпрепятстват вентилационните отвори.
- Монтажът и ремонтът на машината трябва да се извършват само от специализиран сервиз. Производителят не носи отговорност за повреди, настъпили вследствие ремонти в неспециализиран сервиз.

**⚠ ПРЕДУПРЕЖДЕНИЕ:** Никога не пръскайте или не изливайте вода в сушилнята, за да я измиете! Съществува опасност от токов удар!

- Оставете най-малко 3 см пространство между страничните и задните стени на продукта, и над него, ако планирате да поставите уреда под плот.

- Монтажът / демонтажът при инсталиране под плот, ако е необходимо, трябва да се извърши от специализиран сервиз.
- Преди монтажа, проверете продукта за видими дефекти. Никога не монтирайте или не работете с повреден продукт.
- Пазете домашните любимци далече от сушилнята.
- Омекотителите за тъкани или подобните продукти трябва да се използват в съответствие с инструкциите на производителя.
- Извадете всички предмети от джобовете, като например запалки и кибрити.
- Уредът не трябва да се монтира зад заключваща се врата, плъзгаща се врата или врата с панта на противоположната страна на сушилнята, ако това не допуска пълното отваряне на вратата.

# 1. ИНСТРУКЦИИ ЗА БЕЗОПАСНОСТ

Този раздел съдържа инструкции за безопасност, които ще Ви помогнат да се предпазите от опасност от нараняване или материални повреди. Неспазването на инструкциите ще доведе до отпадане на гаранцията.

## 1.1. Електрическа безопасност

- Уредът не трябва да се захранва чрез външно превключващо устройство, като например таймер, или да се свързва към електрически вериги, които редовно се включват и изключват от комуналните услуги.
- Не докосвайте щепсела с мокри ръце. Винаги изваждайте щепсела, за да изключите продукта, в противен случай има опасност от токов удар.
- Свържете сушилнята към заземен контакт с предпазител. Връзката за заземяване трябва да бъде направена от квалифициран електротехник. Нашата компания не носи отговорност за щети/загуби, причинени от използването на сушилня заземена връзка, както се изисква от местните разпоредби.
- На табелката за типа се посочва напрежението и допустимата защита на предпазителите. **(За табелката за тип, моя, вижте Общ преглед)**
- Стойностите на напрежението и честотата, указани на табелката за тип, трябва да са равни на стойността на напрежението и честотата на мрежата във Вашата къща.
- Изключвайте сушилнята, когато не се използва продължително време, преди монтажа, поддръжката, почистването и ремонта, в противен случай сушилнята може да се повреди.
- Щепселът трябва да бъде свободно достъпен по всяко време след монтажа.

 Повреденият захранващ кабел/щепсел може да предизвика пожар или да причини токов удар. При повреда той трябва да се смени, това трябва да се извършва само от квалифициран електротехник.

 За да избегнете опасност, пожар или токов удар, не използвайте удължителни кабели, разклонители с много гнезда или адаптери за свързване на сушилнята към електрическата мрежа.

## **1.2. Защита за деца**

- Уредът не е предназначен за използване от лица (включително деца) с намалени физически, сензорни или умствени възможности, или лица с липса на опит и познания, освен ако не бъдат наблюдавани или инструктирани относно употребата на уреда от отговорно за тяхната безопасност лице.
- Уредът не е предназначен за използване от деца под 8 години и лица (включително деца) с намалени физически, сензорни или умствени възможности, или лица без опит и познания, освен ако не бъдат наблюдавани или инструктирани относно употребата на уреда от отговорно за тяхната безопасност лице. Децата не трябва да играят с уреда. Почистването и поддръжката не трябва да се правят от деца без наблюдение.
- Не оставяйте децата без наблюдение в близост до машината.
- Децата могат да се заключат в машината, което води до опасност от фатален край.
- Не позволявайте на децата да докосват стъклото на вратата по време на работа на машината. Повърхностите се нагорещават и могат да причинят изгаряне на кожата.
- Пазете опаковъчните материали далеч от деца.

- Ако се използват препарати и почистващи материали или ко влязат в контакт с очите, може да възникнат отравяния и дразнене.
- Пазете почистващите материали далече от деца. Електрическите продукти са опасни за деца.
- Пазете децата далече от продукта, докато той работи.
- За да предотвратите прекъсване на цикъла на изсушаване от деца, можете да използвате заключването за деца, за да избегнете всякакви промени в изпълняваната програма.
- Не позволявайте на децата да седят/да се качват или да влизат в продукта.

### 1.3. Защита за продукта

 **Поради опасност от пожар, следните артикули за пране не трябва да се сушат в сушилнята:**

- Не сушете в сушилнята непрано пране.
- Материите, които са били замърсени с вещества като олио за готвене, ацетон, алкохол, бензин, керосин, почистващи препарати, терпентин, восъци и средства за отстраняване на восъци, трябва да почистят с гореща вода с допълнително количество препарат преди да се изсушат в сушилнята.
- Почистващи кърпи и стъргалки, по които има остатъци от запалими почистващи агенти или ацетон, газ, петрол, почистващ петна препарат, терпентин, восък, почистващ препарат за восък или химикали.
- Пране с остатъци от спрейове за коса, почистващ препарат за нокти и други подобни вещества.
- Пране, при което са използвани промишлени химикали за почистване (като химическо чистене).
- Пране, по което има всякакъв вид пяна, гъба, гума или подобни на гума части или принадлежности. Това включва гъба от латексова пяна, шапки за душ, водоустойчиви тъкани, дрехи със специални кройки и

орнаменти, и възглавници от пяна.

- Елементи с пълнеж и повредени елементи (възглавници или якета). Пяната, на повърхността на тези елементи, може да се запали по време на процеса на сушене.
- Работата на сушилнята в среда, съдържаща брашно или въглищен прах, може да предизвика експлозия.

**⚠ ВНИМАНИЕ:** Бельо, което съдържа метални елементи, не трябва да се поставя в сушилнята. Сушилнята може да се повреди, ако металните елементи се разхлабят и се счупят по време на сушенето.

#### 1.4. Правилна употреба

**⚠ ВНИМАНИЕ:** Никога не спирайте сушилнята преди края на цикъла на сушене, освен ако цялото пране не бъде бързо извадено и разпръснато, така че топлината да се разсее.

**⚠ ВНИМАНИЕ:** Внимавайте домашните любимци да не влизат в сушилнята. Преди да използвате сушилнята, проверете вътрешността.

**⚠ ВНИМАНИЕ:** Прегряване на дрехите в сушилнята може да се получи, ако отмените програмата или в случай на прекъсване на захранването, докато сушилнята работи. Тази концентрация на топлина може да причини samozapalvane, така че винаги активирайте програмата за освежаване, за да охладите или бързо да отстраните цялото пране от сушилнята, и да го разпръснете.

- Използвайте сушилнята само за битово сушене и за сушене на тъкани с етикет, който показва, че те са подходящи за сушене. Всякаква друга употреба, извън обхвата на предвидената употреба е забранена.



- В случай на търговска употреба, гаранцията отпада.
- Този уред е проектиран да се използва само в домашни условия и трябва да бъде поставен на равна и стабилна повърхност.
- Не се навеждайте срещу или не сядайте върху вратата на сушилнята. Сушилнята може да се преобърне.
- За да се поддържа температура, която няма да навреди на прането (например, за да се предотврати запалване на прането), процесът на охлаждане започва след процеса на нагряване. След това, програмата завършва. В края на програмата винаги изваждайте прането бързо.

 **ВНИМАНИЕ:** Никога не използвайте сушилнята без филтър за мъх или с повреден филтър за мъх.

- Филтрите за мъх трябва да се почистват **след всяка употреба**, както е посочено в **Почистване на филтъра за мъх**.
- След почистване с вода, филтрите за мъх трябва да се подсушат. По време на работа, мокрите филтри могат да доведат до неправилна работа на машината.
- Не трябва да се допуска натрупване на мъх около сушилнята (не се прилага за уреди, предназначени да бъдат вентилирани към външната част на сградата)

 **ВАЖНО:** Разстоянието между сушилнята и пода не трябва да се намалява с предмети като килими, дърво или панели, в противен случай не може да се осигури достатъчно количество входящ въздух за машината.

- Не монтирайте сушилнята в помещения, където има риск от замръзване. Температурата на замръзване оказва отрицателно влияние върху работата на сушилнята. Кондензът, който замръзва в помпата и маркуча, може да причини повреда.

## 1.5. Монтиране върху перална машина

**⚠ ВНИМАНИЕ:** Пералнята машина не може да се постави върху сушилня. Когато инсталирате сушилнята върху пералня, обърнете внимание на предупрежденията по-долу.

**⚠ ВНИМАНИЕ:** Сушилнята може да бъде поставена само върху перални машини със същия капацитет и по-голям.

- За да използвате сушилнята върху пералната машина, между двата продукта трябва да се използва фиксираща част. Фиксиращата част трябва да бъде поставена от специализиран доставчик на услугата.
- Когато сушилнята се постави върху пералната машина, общото тегло на тези продукти може да достигне почти 150 килограма (когато са натоварени). Поставете продуктите върху здрав под, който има товароносимост!

Таблица за правилен монтаж за пералня и сушилня					
Сушилня (Дълбочина)	Перална машина				
	37-41 cm	42-45 cm	46-49 cm	50-56 cm	57-63 cm
52,5 cm	X	✓	✓	✓	✓
56 cm	X	X	✓	✓	✓
61 cm	X	X	X	✓	✓
64 cm	X	X	X	X	✓

(За информация относно дълбочината, вижте 7. Технически спецификации)

За да поставите машината за сушене върху пералната машина, е необходим специален комплект за подреждане. Моля, свържете се с отдела за обслужване на клиенти, за да го поръчате. Инструкцията за монтаж ще бъде предоставена заедно с комплекта за подреждане.

### Декларация за съответствие на ЕО

Декларираме, че нашите продукти отговарят на приложимите европейски директиви, решения и регламенти и изискванията, изброени в посочените стандарти.

## Изхвърляне на стар продукт

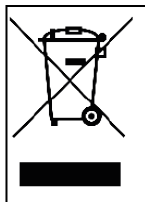

Този продукт е в съответствие с директивата на ОЕЕО на ЕС (2012/19/ЕС). Този продукт носи символа за класификация на Отпадъци от електрическо и електронно оборудване (ОЕЕО).

Този символ, който се намира на продукта или на информационния етикет, показва, че продуктът не трябва да се изхвърля заедно с другите битови отпадъци в края на експлоатационния му живот. За да предотвратите потенциалните вреди от неконтролирано изхвърляне на отпадъци върху околната среда и човешкото здраве, моля, пазете този продукт отделно от другите видове отпадъци, и за да предотвратите устойчиво повторно използване на материалните ресурси, уверете се, че е рециклиран отговорно. Свържете се с вашия дилър или местните власти, за да получите информация как и можете да закарате продукта за екологично безопасно рециклиране. Този продукт не може да се смесва с други търговски отпадъци за рециклиране.

## 2. МОНТАЖ

- Преди да се свържете с местния специализиран сервиз за монтирането на сушилнята, проверете информацията в ръководството за експлоатация, за да се уверите, че електрическата инсталация и изходът за вода са подходящи. Ако не са подходящи, обадете се на квалифициран електротехник и водопроводчик, за да направите необходимите корекции.
- Отговорност на клиента е, да подготви мястото за монтаж на сушилнята, както и инсталацията за електричеството и отпадъчната вода. Преди монтажа, проверете продукта за дефекти. Ако има повреди, не я инсталирайте. Повредените продукти могат да бъдат опасни за живота ви.
- Монтирайте сушилнята върху устойчива и равна повърхност.
- Пускайте сушилнята в среда без прах, където въздушната вентилация е добра.
- Разстоянието между сушилнята и пода **не трябва** да се намалява с предмети като килими, дърво или панели.
- **Не блокирайте вентилационните изходи**, които се намират в цокъла на сушилнята.
- Уредът не трябва да се монтира зад заключваща се врата, плъзгаща се врата или врата с панта на противоположната страна на сушилнята, ако това не допуска пълното отваряне на вратата.
- След монтирането на сушилнята, връзките трябва да бъдат стабилни. Когато монтирате сушилнята, уверете се, че задната повърхност не опира в нищо (например кран, контакт).
- Работната температура на сушилнята е от +5°C до +35°C. Ако работите извън този температурен диапазон, това ще се отрази отрицателно върху работата на сушилнята и продуктът ще се повреди.
- Внимавайте когато пренасяте продукта, защото той е тежък. Винаги носете защитни ръкавици.
- Винаги монтирайте продукта до стена.
- Задната страна на продукта трябва да бъде към стената.
- Когато продуктът е поставен върху стабилна повърхност, използвайте нивелир, за да измерите стабилността.

Ако не е нивелиран, настройте крачетата докато стане стабилен. Повтаряйте този процес всеки път, когато местите продукта.

- Не поставяйте сушилнята върху кабел.

### 2.1. Регулиране на крачетата

- За да работи сушилнята с по-малко шум и вибрации, тя трябва да е стабилна и балансирана на краката си. Регулирането на крачетата гарантира, че продуктът е балансиран.
- Въртете крачетата наляво и надясно, докато сушилнята стане стабилна.

 **ВАЖНО:** Никога не изваждайте регулируемите крачета.

### 2.2. Електрическо свързване

 **ВНИМАНИЕ:** Съществува опасност пожар и от токов удар.

- Вашата сушилня е настроена на 220-240 V и 50 Hz.
- Основният кабел на сушилнята е оборудван със специален щепсел. Този щепсел трябва да е свързан към заземен контакт, защитен с предпазител от 16 ампера, както е посочено на табелката с данни. Силата на тока също трябва да бъде 16 ампера. Консултирайте се с квалифициран електротехник, ако нямате такъв контакт или предпазител.
- Нашата компания не носи отговорност за повреди, настъпили вследствие употреба, без да продуктът да бъде заземен.

 **ВАЖНО:** Работата на машината при ниски стойности на напрежението ще съкрати експлоатационния живот и ще намали ефективността на вашата машина.

### 2.3. Монтаж под плот

- Оставете най-малко 3 см пространство между страничните и задните стени на продукта, когато монтирате уреда под плот.
- Монтажът / демонтажът под плот, ако е необходимо, трябва да се извърши от специализиран сервиз.

## 3. ОБЩ ПРЕГЛЕД

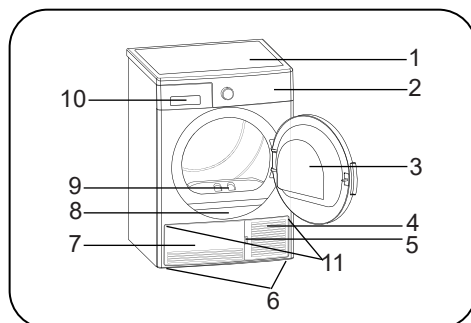

















1. Горна тава
2. Контролен панел
3. Врата
4. Вентилационна решетка и постамент
5. Постамент
6. Регулируеми крачета
7. Решетка на постамента
8. Типова табелка
9. Филтър за мъх
10. Капак на сушилнята
11. Вентилационни скари

## 4. ПОДГОТВЯНЕ НА ПРАНЕТО

### 4.1. Сортиране на прането, което ще се суши

Следвайте инструкциите от етикетите ба прането, което ще се суши. Сушете само материи, които имат символ на етикета, който показва че „те могат да бъдат сушени в сушилня“.

- Не използвайте продукта с количества пране и видове пране, различни от посочените в 4.3. Капацитет за зареждане.

 <p>Подходящи за сушене в сушилня</p>	 <p>Не изискват гладене</p>	 <p>Сушене на леки/ деликатни материи</p>	 <p>Неподходящи за сушене в сушилня</p>
 <p>Не сушете</p>	 <p>Без химическо чистене</p>	 <p>При всякаква температура</p>	 <p>При всякакви температури</p>
 <p>При средни температури</p>	 <p>При ниски температури</p>	 <p>Без топлина</p>	 <p>Сушене с простиране</p>
 <p>Сушене с разстилане</p>	 <p>Простиране, докато е мокро</p>	 <p>Разстилане за изсушаване на сянка</p>	 <p>Подходящо за химическо чистене</p>

Не изсушавайте тънки, многослойни или плътни платове, тъй като те изсъхват на различни нива. Поради тази причина сушете заедно дрехи, които имат същата структура и вид на тъканите. По този начин, изсушаването може да стане равномерно. Ако смятате, че прането е все още мокро, можете да изберете програма с време за допълнително изсушаване.

Моля, сушете материите с големи размери (като завивки) и тези с малките размери отделно, за да не останат мокри.

**⚠ ВАЖНО:** Деликатните материи, бродирани тъкани, вълнени/копринени тъкани, дрехи, изработени от нежни и скъпи материи, херметични дрехи и завеси от тюл не са подходящи за сушене в сушилнята.

#### 4.2. Подготвяне на прането, което ще се суши

**⚠ Опасност от експлозия и пожар!**

Извадете всички предмети от джобовете, като например запалки и кибрити.

**⚠ ВНИМАНИЕ:** Барабанът на сушилнята и тъканите може да се повредят.

- Дрехите могат да се оплетат по време на процеса на изпиране. Разделете ги преди да ги поставите в сушилнята.
- Отстранете всички предмети от джобовете на дрехите и изпълнете следното:
- Закопчайте коланите, завържете връзките и т.н. или използвайте торбичка за пране.
- Затворете циповете, закопчалките и ключалките, закопчайте копчетата.
- За да получите най-добър резултат от сушенето, подредете прането според текстилния тип и програмата за сушене.
- Извадете скобите и подобните метални части от дрехите.
- Тъканите и плетените дрехи **обикновено се свиват при първото сушене**. Използвайте защитна програма.
- **Не пресушавайте синтетичните материи. Това ще доведе до намачкване.**
- Когато перете прането, което трябва да се суши, регулирайте количеството омекотител според информацията от производителя на пералната машина.

#### 4.3. Капацитет за зареждане

Следвайте инструкциите от „Избор на програма и таблица за потреблението“. **(Вижте: 5.2 Избор на програма и таблица за потреблението)**. Не натоварвайте продукта с повече пране от стойностите на капацитета, посочени в таблицата.



**⚠ ВАЖНО:** Не се препоръчва зареждането на сушилнята с повече пране от количеството, показано на фигурата. При претоварване ефективността при работата на сушилнята ще намалее и сушилнята и прането може да се повредят.

Пране	Тегло преди изпиране (сухо)
Чаршафи (двойни)	725
Калъфки на възглавници	240
Хавлии	700
Кърпи за ръце	225
Ризи	190
Памучни ризи	200
Джинси	650
Тъкани - панталони от габардин	400
Тениски	120

## 5. УПОТРЕБА НА СУШИЛНЯТА

### 5.1. Контролен панел

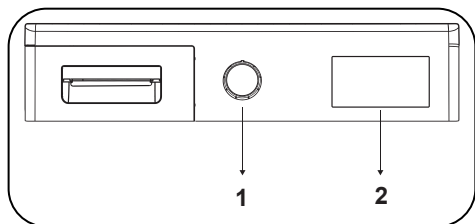

1. Копче за избор на програма
2. Електронен индикатор и допълнителни функции

#### 5.1.1. Копче за избор на програма

За да изберете програма, използвайте копчето за избор на програма



### 5.1.2. Електронен индикатор и допълнителни функции

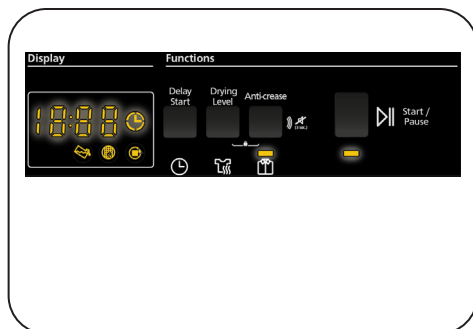

#### Символи на дисплея:

Предупредителен индикатор за резервоара за вода	
Предупредителен индикатор за почистване на филтъра за мъх	
Предупредителен индикатор за почистване на кондензатора	

## 5.2. Избор на програма и таблица за потреблението

За да стартирате програма, натиснете бутона „Старт/Пауза“. Дисплеят за старт/пауза, който показва, че програмата е стартирана и светодиодът за сушене ще се включат.

Програма	Натоварване (кг)	Скорост на центрофугиране на пералнята	Приблизително количество остатъчна влажност	Продължителност (минути)
Допълнително изсушаване на памук	8	1000	60%	139
Изсушаване на памучно пране, готово за прибиране	8	1000	60%	134
Изсушаване на памучно пране за гладене	8	1000	60%	111
Изсушаване на синтетично пране, готово за прибиране	4	800	40%	50
Изсушаване на синтетично пране за гладене	4	800	40%	36
Деликатни материи	2	600	50%	37
Смесени	4	1000	60%	75
Грижи за бебешки дрехи	3	1000	60%	62
Джинси	4	1200	60%	86
60 min	-	-	-	60
30 min	-	-	-	30
10 min	-	-	-	10
Освежаване	-	-	-	10
Експресно 29'	2	1200	50%	29
Ризи 12'	0.5	1200	50%	12

Стойности за енергоконсумация				
Програма	Натоварване (кг)	Скорост на центрофугиране на пералнята	Приблизително количество остатъчна влажност	Стойности за енергоконсумация (kWh)
Изсушаване на памучно пране, готово за прибиране	8	1000	60%	4,68
Изсушаване на памучно пране за гладене	8	1000	60%	4,1
Изсушаване на синтетично пране, готово за прибиране	4	800	40%	1,67
Консумация на енергия в режим „Изкл.“ P <sub>0</sub> (W)				0,5
Консумация на енергия в режим „Вкл.“ P <sub>L</sub> (W)				1,0





Програмата за сушене на памучни дрехи, готови за прибиране, е стандартната програма за сушене, която може да се изпълнява с пълно или половина натоварване и за която е дадена информация на етикета и на предписанието за продукта. Тази програма е най-енергийно ефективната програма за изсушаване на обикновени мокри памучни дрехи.

\*Стандартна програма за енергийно етикетиране (EN 61121:2013)

Всички стойности в таблицата са определени съгласно стандарта EN 61121:2013. Стойностите на потреблението може да варират от стойностите в таблицата в зависимост от типа тъкан, скоростта на центрофугиране, условията на околната среда и стойностите на напрежението.

### 5.2.1. Допълнителни функции

Таблицата, която обобщава опциите, които могат да бъдат избрани в програмите, е дадена по-долу.

Опция	Описание
Без намачкване	Ако изберете опцията „Без намачкване“ и не отворите вратата на сушилнята в края на програмата, фазата против намачкване за периода от 1 час ще се удължи до 2 часа. След избирането на опцията „Без намачкване“, ще чуете предупредителна аларма. За да откажете опцията, можете да натиснете същия бутон още веднъж. Ако отворите вратата или натиснете бутона „Старт/ Пауза“, докато се изпълнява стъпката против намачкване, посочената стъпка ще бъде отменена.
Ниво на изсушаване	Нивото на влажност, получено след изсушаване, може да се увеличи с 3 нива. По този начин може да се избере нивото на необходимото изсушаване на дрехите. Нивата, които могат да бъдат избрани, различни от стандартната настройка: 1, 2 и 3. След избора светодиодът на съответното ниво за сушене ще се включи.
Отложен старт	Можете да забавите стартирането на програмата, като изберете опцията от 1 час до 23 часа. Можете да активирате желаното време за отлагане, като натиснете бутона „Старт/ Пауза“. Когато времето изтече, избраната програма ще се стартира. По време на забавяне, опциите, съвместими с програмата, могат да бъдат активирани/деактивирани. Дългото натискане на бутона за забавено стартиране променя непрекъснато времето за забавяне.
Звънец за отказ	Сушилнята издава звуково предупреждение, когато копчето за избор на програма се завърти, бутоните са натиснати и в края на програмата. За да откажете предупреждението, натиснете и задръжте бутона „Деликатно сушене“ за 3 секунди. Когато натиснете бутона, ще чуете звуково предупреждение, че опцията е била отменена.
Блокировка за деца	ИИма опция за блокировка за деца, за да се избегнат промени в програмния поток при натискане на клавиши по време на програмата. За да се активира функцията блокировка за деца, потребителят трябва да натисне едновременно бутоните „Ниво на сушене“ и „Анти намачкване“ за 3 секунди. Когато блокировката за деца се активира, всички клавиши ще бъдат деактивирани. Блокировката за деца не се деактивира автоматично в края на програмата. За да деактивирате блокировката за деца в края на програмата, настройте копчето за избор на програма на позиция „Off“ (Изкл.) След това поставете копчето за избор на програма на първа позиция. Блокировката за деца все още е активна. За да деактивира блокировката за деца, потребителят трябва да натисне едновременно бутоните „Ниво на сушене“ и „Анти намачкване“ за 3 секунди. Когато активирате/ деактивирате блокировката за деца, „CL“ ще се визуализира на дисплея за 2 секунди и след това ще се изключи; и ще се чуе звуково предупреждение. Предупреждение: Когато продуктът работи или блокировката за деца е активна, ако завъртите копчето за избор на програма, ще чуете звуково предупреждение и „CL“ ще се покаже на дисплея за 2 секунди и след това ще изгасне. Ако завъртите копчето за избор на програма, ще чуете звуково предупреждение. Дори ако настроите копчето за избор на програма на друга програма, предишната програма ще продължи да работи. За да изберете нова програма, трябва да деактивирате блокировката за деца и след това да настроите копчето за избор на програма.

## 5.2.2. Стартиране на програма

Светодиодът „Старт/Пауза“ ще мига по време на избора на програма. Натиснете бутона „Старт/Пауза“, за да стартирате програмата. Светодиодът за „Старт/Пауза“, който показва, че програмата е стартирана, и светодиодът за сушене ще се включат.

Програма	Описание
Допълнително изсушаване на памук	С тази програма се изсушават дебели и многослойни тъкани, като памучни кърпи, легла, калъфи за възглавници, халати за баня, при висока температура, и след това можете да ги приберете.
Изсушаване на памучно пране, готово за прибиране	С тази програма се изсушават памучни пижами, долно бельо, покривки за маси и т.н., и след това можете да ги приберете.
Изсушаване на памучно пране за гладене	Тази програма изсушава памучно пране до готовност за гладене. Прането след изваждане от машината ще бъде влажно.
Изсушаване на синтетично пране, готово за прибиране	С тази програма се изсушават синтетични материи, такива като и ризи, тениски, блузи, на по-ниска температура в сравнение с програмата за изсушаване на памучни материи, и след това можете да ги приберете.
Изсушаване на синтетично пране за гладене	С тази програма се изсушават синтетични материи, такива като и ризи, тениски, блузи, на по-ниска температура в сравнение с програмата за изсушаване на памучни материи, и след това можете да ги гладите. Прането след изваждане от машината ще бъде влажно.
Деликатни материи	Тази програма изсушава дрехи като ризи, блузи и копринени облекла на ниска температура, и след това те са готови за обличане.
Смесени	Тази програма изсушава дрехи със смесени материи така че да не се обезцветяват и след това да бъдат готови за обличане.
Грижи за бебешки дрехи	Тази програма изсушава деликатните бебешки дрехи при ниска температура, и след това те са готови за обличане.
Джинси	Тази програма се използва за изсушаване на джинси.
Време за изсушаване	За да достигнете необходимото ниво на сушене при ниска температура, можете да използвате програмите с време от 10 минути, 30 минути и 60 минути. Независимо от нивото на сушене, програмата спира в желаното време.
Освежаване	Тази програма осигурява вентилация за 10 минути, без да използва топлина, за да освежи дрехите ви.
Експресно 29'	2 кг памучни ризи, въртящи се с висока скорост в пералната машина, се изсушават за 29 минути.
Ризи 12'	от 2 до 3 ризи за 12 минути, готови за гладене.

 **ВАЖНО:** Не отваряйте вратата по време на изпълнение на програмата. Ако трябва да отворите вратата, не я дръжте дълго отворена.

### 5.2.3. Режим на пестене на енергия

Ако не натиснете нито един бутон в продължение на 15 минути при етапа на избор на програма, сушилният ще премине в режим на пестене на енергия, за да намали консумацията на енергия. Целият дисплей ще се изключи. По време на икономия на енергия, „- -“ ще мига, което означава, че ще бъде включен за 0,5 секунди и изключен за 3 секунди. „- -“ LED ще бъде по-малко ярък при пестене на енергия. За да изберете програма и да я стартирате, трябва да изключите и включите машината отново.

### 5.2.4. По време на програмата

Ако отворите вратата по време на изпълнение на програмата, уредът ще се включи в режим на готовност. За да продължи програмата, затворете вратата и натиснете бутона „Старт/Пауза“.

Не отваряйте вратата по време на изпълнение на програмата. Ако трябва да отворите вратата, не я дръжете дълго отворена.

### Край на програмата

След като програмата завърши, ще светнат предупредителните светодиоди за „Старт/Пауза“, нивото на резервоара за вода, почистването на филтъра и почистването на кондензатора. Освен това в края на програмата ще се чуе предупреждение. Можете да извадите прането и да освободите машината за ново пране.

 **ВАЖНО:** Почиствайте филтъра за мъх след всяка програма. Изсипвайте водата от резервоара за вода след всяка програма.

 **ВАЖНО:** Ако не извадите прането след края на програмата, 1-часовата фаза против намачкване ще се активира автоматично. Чрез тази програма барабанът се върти на равни интервали, за да се предотврати намачкването.

### 5.3. Информация за осветяването на барабана

- Този продукт включва LED осветяване на барабана. Осветяването сработва автоматично, когато отворите вратата. И се затваря автоматично след известно време.
- Опцията не подлежи на настройка от клиента за отваряне и затваряне.
- Не правете опити да сменяте или модифицирате LED осветяването.

ПРОГРАМИ	ОПЦИИ				
	забавяне на времето	Край на цикъла, звукова аларма!	Блокировка за деца	Без намачкване	Ниво на изсушаване
Допълнително изсушаване на памук	✓	✓	✓	✓	✓
Изсушаване на памучно пране, готово за прибиране	✓	✓	✓	✓	✓
Изсушаване на памучно пране за гладене	✓	✓	✓	✓	✓
Изсушаване на синтетично пране, готово за прибиране	✓	✓	✓	✓	✓
Изсушаване на синтетично пране за гладене	✓	✓	✓	✓	✓
Деликатни материи	✓	✓	✓	✓	х
Смесени	✓	✓	✓	✓	✓
Грижи за бебешки дрехи	✓	✓	✓	✓	✓
Джинси	✓	✓	✓	✓	✓
60 min	✓	✓	✓	✓	х
30 min	✓	✓	✓	✓	х
10 min	✓	✓	✓	✓	х
Освежаване	✓	✓	✓	✓	х
Експресно 29'	✓	✓	✓	✓	х
Ризи 12'	✓	✓	✓	✓	х
х	Не може да се избере				
✓	Може да се избере				

## 6. ГРИЖА И ПОЧИСТВАНЕ

**ВАЖНО:** Не използвайте промишлени химикали за почистване на вашата сушилня. Не използвайте сушилня, която е била почиствана с индустриални химикали.

### 6.1. Почистване на филтъра за мъх

**ВАЖНО:** НЕ ЗАБРАВЯЙТЕ ДА ПОЧИСТИТЕ ФИЛТЪРА ЗА МЪХ СЛЕД ВСЯКА УПОТРЕБА.

За да почистите филтъра за мъх:

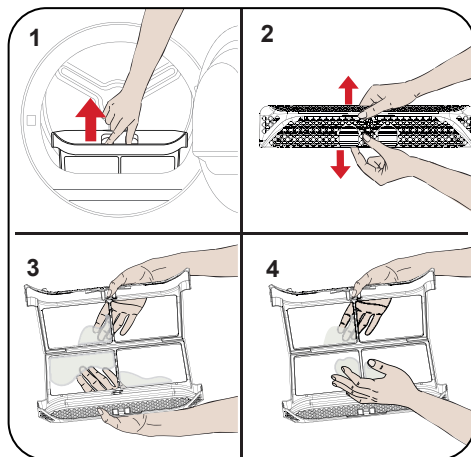

1. Отворете вратата.
2. Издърпайте филтъра за мъх, за да го извадите.
3. Почистете филтъра за мъх с ръце или използвайте мека кърпа.
4. Затворете филтъра за мъх.

След като се използва сушилнята за определен период от време, ако видите слой, който ще причини препятствие на филтърната повърхност, измийте филтъра с топла вода, за да почистите слоя. Изсушете филтъра преди отново да го поставите.

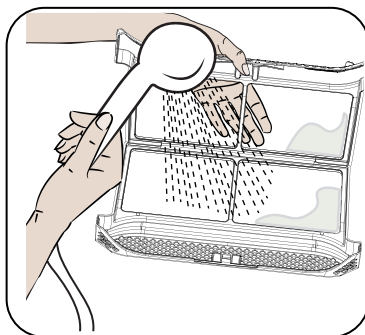

### 6.2. Изпразване на резервоара за вода

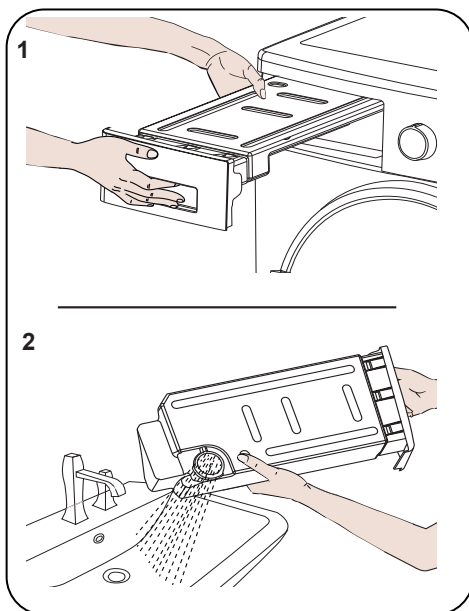

1. Издърпайте капака на чекмеджето и внимателно извадете резервоара.
2. Изпразнете резервоара от водата.
3. Ако има насъбран мъх в капачката на резервоара, почистете я с вода.
4. Поставете отново резервоара за вода.

**ⓘ ВАЖНО:** Никога не изваждайте резервоара за вода по време на изпълнение на програма. Кондензираната в резервоара вода не е подходяща за консумация.

**ⓘ ВАЖНО:** НЕ ЗАБРАВЯЙТЕ ДА ПОЧИСТИТЕ ИЗПРАЗВАТЕ РЕЗЕРВОАРА ЗА ВОДА СЛЕД ВСЯКА УПОТРЕБА.

### 6.3. Почистване на кондензатора

**ⓘ ВАЖНО:** Почиствайте кондензатора когато видите предупреждение „Почистване на кондензатора“.

**ⓘ ВАЖНО:** ДОРИ КОГАТО СВЕТОДИОДНИЯТ ИНДИКАТОР ЗА ПОЧИСТВАНЕ НЕ Е ВКЛЮЧЕН: ПОЧИСТВАЙТЕ КОНДЕНЗАТОРА НА ВСЕКИ 30 ПРОЦЕСА НА ИЗСУШАВАНЕ ИЛИ ВЕДНЪЖ СЕДМИЧНО.

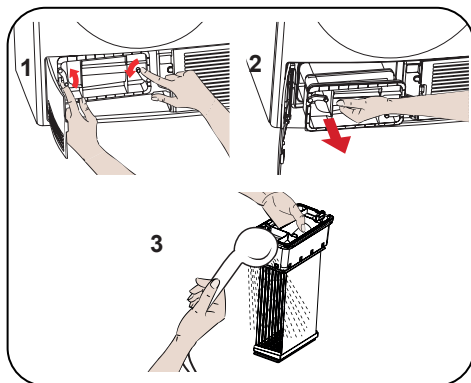

Когато процесът на сушене приключи, отворете вратичката и я изчакайте да се охлади.

1. Отворете постаментa и освободете 2-те ключалки на капака на кондензатора.
2. Хванете кондензатора за пластмасовия елемент и го изтеглете.
3. Измийте го под течаща вода и изчакайте водата да се отцеди.
4. Поставете изцяло кондензатора в гнездото и затворете двете ключалки.
5. Затворете капака на постаментa

### 6.4. Почистване на датчика за влажност

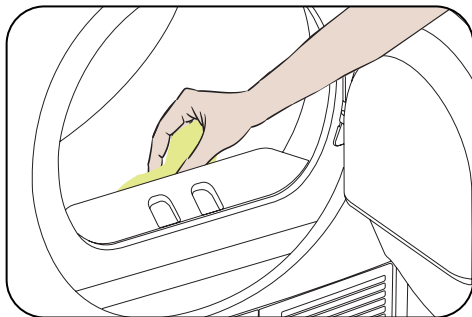

Вътре в машината има датчици за влажност, които установяват дали прането е сухо или не.

За да почистите датчиците:

1. Отворете вратата на машината.
2. Ако машината все още е гореща поради процеса на сушене, изчакайте тя да се охлади.
3. Използвайки мека кърпа, напоена с оцет, избършете металните повърхности на датчика и ги изсушете.

**ⓘ ВАЖНО:** ПОЧИСТВАЙТЕ МЕТАЛНИТЕ ПОВЪРХНОСТИ НА ДАТЧИКА 4 ПЪТИ В ГОДИНАТА.

**ⓘ ВАЖНО:** Не използвайте метални инструменти за почистване на металните повърхности на датчика.

**⚠ ПРЕДУПРЕЖДЕНИЕ:** Поради риск от пожар и експлозия, не използвайте разтворими агенти, почистващи препарати или подобни продукти, когато почиствате датчиците.

### 6.5. Почистване на вътрешната повърхност на вратата

**⚠ ВАЖНО:** НЕ ЗАБРАВЯЙТЕ ДА ПОЧИСТИТЕ ВЪТРЕШНАТА ПОВЪРХНОСТ НА ВРАТАТА СЛЕД ВСЯКО ИЗСУШАВАНЕ.

Отворете вратата на сушилнята и почистете всички вътрешни повърхности и уплътнения с мека, влажна кърпа.

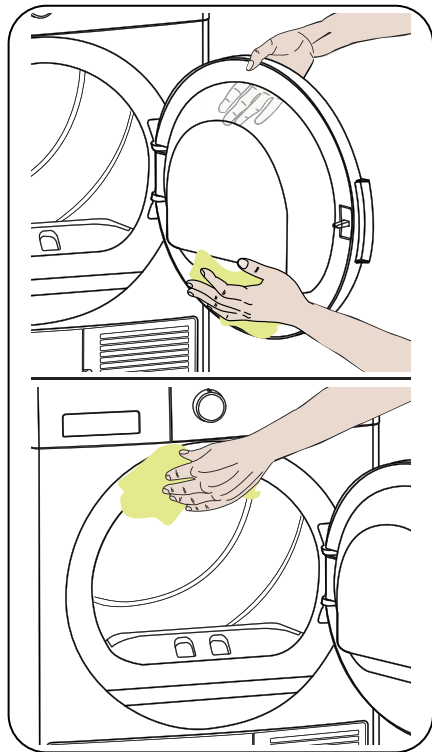



## 7. ТЕХНИЧЕСКИ СПЕЦИФИКАЦИИ

Марка	VOX
Име на модела	TDM-810T1G
Височина	Min: 845 mm / Max: 855 mm*
Ширина	596 mm
Дълбочина	563 mm
Капацитет (макс.)	8 kg**
Нетно тегло (с пластмасова врата)	35,2 kg
Нетно тегло (със стъклена врата)	37,5 kg
Напрежение	220-240 V
Мощност	2700 W

\*Мин. височина: Височина, в която не са включени регулируемите крачета. Макс. височина: Височина, в която са включени регулируемите крачета.

\*\*Тегло на прането, преди да се изпере.

 **ВАЖНО:** За да се подобри качеството на сушилнята, техническите спецификации подлежат на промяна без предизвестие.

 **ВАЖНО:** Декларираните стойности са получени в лабораторна среда съгласно съответните стандарти. Тези стойности могат да се променят в зависимост от условията на околната среда и използването на сушилнята.



## 8. ОТСТРАНЯВАНЕ НА НЕИЗПРАВНОСТИ

Вашата сушилня е оборудвана със системи, които непрекъснато извършват проверки по време на сушенето, за да предприемат необходимите мерки и да ви предупредят в случай на неизправност.

**⚠ ПРЕДУПРЕЖДЕНИЕ:** Ако проблемът продължава, дори ако сте изпълнили стъпките в този раздел, моля, свържете се с вашия дилър или с оторизиран сервизен доставчик. Никога не се опитвайте да поправите неработещ продукт.

ПРОБЛЕМ	ПРИЧИНА	РЕШЕНИЕ
Процесът на сушене отнема много време.	Повърхността на филтъра за власинки може да е запушена.	Измийте филтъра с хладка вода.
	Кондензаторът може да е задръстен.	Почистете кондензатора.
	Вентилационните решетки пред машината може да са затворени.	Отворете вратите/прозорците, за да предотвратите прекалено повишаване на стайната температура.
	По сензора за влажност може да има слой варовик.	Почистете сензора за влажност.
	Сушилнята може да е претоварена с пране.	Не претоварвайте сушилнята.
	Прането може да е недостатъчно центрофугирано.	Изберете по-висока скорост на центрофугиране на вашата пералня.
В края на процеса на сушене прането излиза влажно.	⚠ Прането, което излиза горещо в края на процеса на сушене, обикновено се усеща по-влажно.	
	Използваната програма може да не е подходяща за вида пране.	Проверете етикетите за грижа върху прането, изберете подходяща програма за вида пране и допълнително използвайте програмите за време.
	Повърхността на филтъра за власинки може да е запушена.	Измийте филтъра с хладка вода.
	Кондензаторът може да е задръстен.	Почистете кондензатора.
	Сушилнята може да е претоварена с пране.	Не претоварвайте сушилнята.
	Прането може да е недостатъчно центрофугирано.	Изберете по-висока скорост на центрофугиране на вашата пералня.
Сушилнята не може да се отвори или програмата не може да се стартира. Сушилнята не се активира, когато е регулирана.	Сушилнята може да не е включена в контакта.	Уверете се, че щепселът е поставен в контакта.
	Вратичката за зареждане може да е отворена.	Уверете се, че вратичката за зареждане е добре затворена.
	Може да не сте задали програма или да сте натиснали копчето Старт/Пауза.	Уверете се, че програмата е настроена и сушилнята не е в режим на готовност (пауза).
	Може да е активна блокировката за деца.	Деактивирайте блокировката за деца.

ПРОБЛЕМ	ПРИЧИНА	РЕШЕНИЕ
Програмата е прекъсната без причина.	Вратичката за зареждане може да не е затворена правилно.	Уверете се, че вратичката за зареждане е добре затворена.
	Възможно е да е имало прекъсване на захранването.	Натиснете копчето „Старт/ Пауза“, за да стартирате програма.
	Резервоарът за вода може да е пълен.	Изпразнете резервоара за вода.
Дрехите са се свили, сплъстили или са с влошено качество.	Използваната програма може да не е подходяща за вида пране.	Проверете етикетите за грижа върху прането, изберете подходяща програма за вида пране.
Теч на вода от вратичката за зареждане.	Възможно е да има натрупани влакна по вътрешните повърхности на вратичката за зареждане и по повърхностите на уплътнението на вратичката за зареждане.	Почистете вътрешните повърхности на вратичката за зареждане и повърхностите на уплътнението на вратичката за зареждане.
Вратичката за зареждане се отваря сама.	Вратичката за зареждане може да не е затворена правилно.	Натиснете вратичката за зареждане, докато чуете звук на затваряне.
Предупредителният символ на резервоара за вода е включен/ мига.	Резервоарът за вода може да е пълен.	Изпразнете резервоара за вода.
	Маркучът за изпускане на вода може да е огънат.	Ако продуктът е свързан директно към изхода за вода, проверете маркуча за изпускане на вода.
Символът за почистване на кондензатора свети.	Кондензаторът може да е замърсен.	Почистете кондензатора.
Символът за почистване на филтъра свети.	Филтърът за власинки може да е замърсен.	Почистете филтъра.
	Отделението за филтъра може да е задръстено от власинки.	Почистете отделението за филтъра.
	Може да има наслявяване, причиняващо запушване на повърхността на филтъра за власинки.	Измийте филтъра с хладка вода.
Програмата не може да стартира и предупредителният светодиод за филтъра мига	Отделението за филтъра може да е задръстено от власинки.	Почистете отделението за филтъра.
	Може да има наслявяване, причиняващо запушване на повърхността на филтъра за власинки.	Измийте филтъра с хладка вода.
	Кондензаторът може да не е поставен.	Подменете кондензатора.
Програмата не може да стартира и предупредителните светодиоди на кондензатора и филтъра мигат	Кондензаторът и филтърът може да не са поставени.	Подменете филтъра и кондензатора.
	Предупредителните светодиоди на филтъра и кондензатора мигат дори когато филтърът и кондензаторът са поставени.	Обадете се на техническия сервиз.

## 9. АВТОМАТИЧНИ ПРЕДУПРЕЖДЕНИЯ ЗА НЕИЗПРАВНОСТИ И НАЧИНИ НА ДЕЙСТВИЕ

Въртящата се сушилня е оборудвана с вградена система за разпознаване на неизправности с индикация от комбинация от примигващи работни светлини. По-долу са показани най-честите кодове за неизправности.

Код за неизправност	Решение
E03 	Изпразнете резервоара за вода и ако проблемът не бъде отстранен, се свържете с най-близкия упълномощен сервизен агент.
E04	Свържете се с най-близкия упълномощен сервизен агент.
E05	Свържете се с най-близкия упълномощен сервизен агент.
E06	Свържете се с най-близкия упълномощен сервизен агент.
E08	Възможно е да има флуктоации в захранващото напрежение. Изчакайте докато напрежението е подходящо за работния диапазон.

## 10. ЗАЩИТА НА ОКОЛНАТА СРЕДА И ИНФОРМАЦИЯ ЗА ОПАКОВКИТЕ

### 10.1. Информация за опаковките

Опаковката на продукта е произведена от рециклируеми материали. Не изхвърляйте опаковката заедно с битовите отпадъци. Вместо това, я занесете на място за събиране на опаковки, определено от местните органи.

## 11. ОПИСАНИЕ НА ЕНЕРГИЙНИЯ ЕТИКЕТ И ПЕСТЕНЕТО НА ЕНЕРГИЯ

### 11.1. Енергийно етиктиране

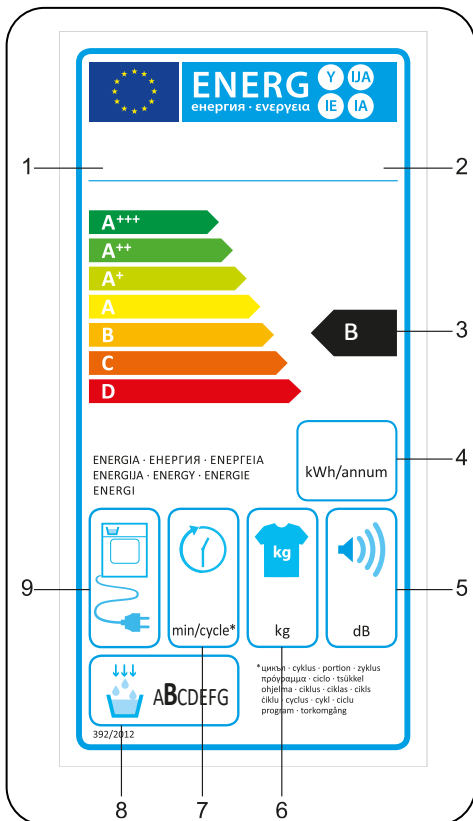

1. Търговска марка
2. Модел
3. Енергиен клас
4. Годишна енергоконсумация
5. Шум по време на сушене
6. Капацитет за сухо пране
7. Изсушаване на памучно пране, готово за прибиране, време на цикъл
8. Клас енергийна ефективност
9. Машинна технология

## 11.2. Енергийна ефективност

- Сушилнята трябва да работи на пълен капацитет, но се уверете, че тя не е претоварена.
- Когато прането се пере, скоростта на центрофугиране трябва да е възможно най-висока. Това ще скъси процеса на изсушаването и ще намали консумацията на електроенергия.
- Уверете се, че наведнъж се изсушават еднакви материи пране.
- Моля, следвайте препоръките в ръководството за избор на програми.
- За циркулация на въздуха оставяйте подходящо отстояние на предната и задната страна на сушилнята. Не покривайте решетките в предната страна на машината.
- Освен ако не е необходимо, не отваряйте вратата на машината докато работи. Ако трябва да отворите вратата, не я дръжте дълго отворена.
- Не добавяйте нов (мокро) пране по време на стартиран процес на изсушаване.
- Космите и влакната, които се отделят от прането и се сливат във въздуха, се събират от „Филтрите за мъх“. Преди всяка употреба, се уверете че филтрите за мъх са почистени.
- За моделите с кондензатор се уверете, че кондензаторът се почиства поне веднъж месечно или след всеки 30 употреби.
- По време на процеса на сушене, средата, в която е инсталирана сушилнята, трябва да бъде добре проветрявана.

**ЛИСТОВКА НА ПРОДУКТА**

В съответствие с Регламент за изпълнение (ЕС) № 392/2012 на Комисията

Име на доставчика или търговска марка	VOX
Име на модела	TDM-810T1G
Номинална вместимост (кг)	8
Тип на сушилнята	Кондензатор
Енергийна ефективност <sup>(1)</sup>	B
Годишна енергоконсумация (kWh) <sup>(2)</sup>	561
Изключено автоматично, Не автоматично	Автоматично
Енергийна консумация на стандартната програма за памучни тъкани при пълно натоварване (kWh)	4,68
Енергийна консумация на стандартната програма за памучни тъкани при частично натоварване (kWh)	2,56
Енергийна консумация при изключен режим на стандартната програма за памучни тъкани при пълно натоварване $P_o$ (W)	0,5
Енергийна консумация при включен режим на стандартната програма за памучни тъкани при пълно натоварване $P_i$ (W)	1,0
Продължителност при включен режим (мин)	Не е приложимо
Стандартна програма за памучни тъкани <sup>(3)</sup>	
Времето за стандартната програма за памучни тъкани при пълно натоварване $T_{div}$ (мин.)	134
Времето за стандартната програма за памучни тъкани при частично натоварване $T_{div1/2}$ (мин.)	77
Времето за програмата с претегляне за стандартната програма за памучни тъкани при пълно и частично натоварване ( $T_i$ )	101
Клас на ефективност на кондензацията <sup>(4)</sup>	B
Средна стойност на ефективност при кондензацията на стандартната програма за памучни тъкани при пълно натоварване $C_{div}$	81%
Средна стойност на ефективност при кондензацията на стандартната програма за памучни тъкани при частично натоварване $C_{div1/2}$	81%
Средна претеглена стойност на ефективност при кондензацията на стандартната програма за памучни тъкани при пълно и частично натоварване $C_i$	81%
Ниво на звукова мощност за стандартната програма за памучни матери при пълно натоварване <sup>(5)</sup>	65
Вградена	Не

(1) Скала от A+++ (най-висока ефективност) до D (най-ниска ефективност)

(2) Консумация на електроенергия въз основа на 160 цикъла на сушене на стандартната програма за памук при пълно и частично натоварване и потреблението на режимите на ниска мощност. Действителната консумация на енергия за един цикъл зависи от начина на използване на уреда.

(3) „Програмата за сухо памучно пране, готово за прибиране“, използвана при пълно и частично натоварване, е стандартната програма за сушене, за която се отнася информацията в етикета и в листовката, и тази програма е подходяща за сушене на нормално мокро памучно пране и това е най-ефективната програма по отношение на от енергийната консумация за памучни матери

(4) Скала от G (най-ниска ефективност) до A (най-висока ефективност)

(5) Претегляне, средна стойност - L wA изразена в dB(A) re 1 pW

CE

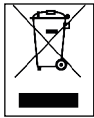

52401341-220309-00

