



GBR

ITA

DEU

RUS

SRB

ESP

PRT

GRC

SVN

HRV

BIH

MNE

MKD

ALB

TO - 8117

OPERATING INSTRUCTIONS TOASTER
MANUALE DELL'UTENTE TOSTAPANE
BEDIENUNGSANLEITUNG TOASTER
ИНСТРУКЦИЯ ПО ЭКСПЛУАТАЦИИ ТОАСТЕР
UPUTSTVO ZA UPOTREBU TOASTER
MANUAL DE USUARIO TOSTADORA
MANUAL DO USUÁRIO TORRADEIRA
ΕΓΧΕΙΡΙΔΙΟ ΧΡΗΣΤΗ ΤΟΣΤΙΕΡΑ
NAVODILA ZA UPORABO TOASTER
UPUTE ZA UPORABU TOSTER
UPUTSTVO ZA UPOTREBU TOSTER
УПАТСТВА ЗА РАКУВАЊЕ ТОСТЕР
MANUALI I PERDORUESIT TOASTER



VOX
ELECTRONICS

GBR

INSTRUCTION MANUAL
TO - 8117



Read this manual thoroughly before using and save it for future reference

IMPORTANT SAFEGUARDS

When using electrical appliance. Basic safety precautions should always be followed including the following:

1. Read all instructions.
2. Make sure that your outlet voltage corresponds to the voltage stated on the rating label of the toaster.
3. Do not touch hot surface. Use handles or knobs only.
4. To protect against electrical shock, do not immerse cord, plug, or any part of the toaster in water or other liquid. Unplug unit from outlet when not in use and before cleaning.
5. Allow to cool before putting on or taking off parts.
6. Children should be supervised to ensure that they do not play with the appliance.
7. Allow the unit to cool completely before cleaning or storing.
8. Do not operate any appliance with a damaged cord or plug or after the appliance malfunctions or has been damaged in any manner. Return appliance to the nearest authorized service facility for examination, repair, or adjustment.
9. Do not let the cord hang over edge of table or counter, or touch hot surface.
10. Do not place on or near a hot gas or electric burner, or in a heated oven.
11. Do not use the appliance for other than its intended use.
12. Oversized food, metal foil packages or utensils must not be inserted in the toaster as they may cause fire or electric shock.
13. As bread may burn, toasters must not be used near or below curtains and other combustible materials, they must be watched.
14. The use of accessory attachments not recommended by the appliance manufacturer may cause injuries.
15. Use the appliance on a level and stable work surface.
16. Don't attempt to dislodge food when toaster is plugged in.

17. Be sure to take the bread out carefully after toasting so as to avoid injuries.
18. The appliance is not intended to be operated by means of an external timer or separate remote-control system.
19. This appliance is not intended for use by persons (including children) with reduced physical, sensory or mental capabilities, or lack of experience and knowledge, unless they have been given supervision or instruction concerning use of the appliances by a person responsible for their safety.
20. Children should be supervised to ensure that they do not play with the appliance.
21. Don't use the appliance outdoors.
22. This appliance is intended to be used in household and similar applications such as:
 - Staff kitchen areas in shops, offices and other working environments;
 - Farm houses;
 - By clients in hotels, motels and other residential type environments;
 - Bed and breakfast type environments.
23. A fire may occur if toaster is covered or touching flammable material including curtains, draperies, walls, and the like, when in operation.

KNOW YOUR TOASTER

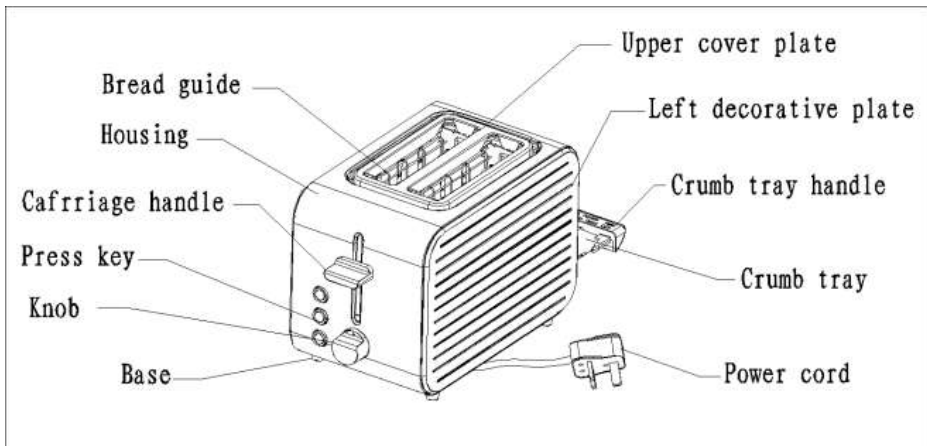

Control panel: (see below)

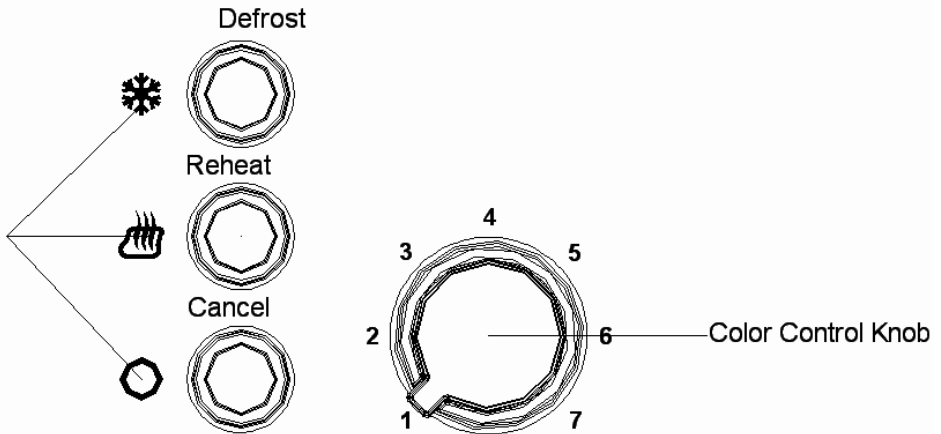

FOR THE FIRST USE

As there is manufacturing residue or oil remained in the toaster or heat element, usually it will emit the odor for the first use. It is normal and will not occur after several times use, for the first use it is suggested operating according to the below steps, except without bread, then let the toaster cool down and begin toasting the first slice.

OPERATION

1. Insert regular bread slice into the bread slot, which can be inserted with two slices at most each time.

Note: Make sure the crumb tray is completely positioned in place before use.

2. Plug the power cord into the outlet.

3. Turn color control knob to your desired color. There are 7 color levels, the lowest “1” is for white and the highest “7” is for dark. The middle “4” can toast the bread to golden color.

Note: 1) Toasting color for one slice is darker than that for two bread slices at the same level.

2) If toasting continuously, toasting color for the latter bread is darker than that for the anterior bread at the same level.

4. Lower carriage handle down vertically until it is latched in place, and the appliance will begin toasting at once.

Note: *Carriage handle can be latched only when the unit is plugged in.*

5. Once the bread has been toasted to the preset color, the carriage handle will be automatically pop up. Also you can uplift the carriage handle a little to remove the bread readily.

Note: *During toasting, you may also observe the toasting color. If it is satisfactory, you can press the Cancel button to cancel the operation at any time, but never lift carriage handle to cancel toasting.*

CAUTION

1. If toaster starts to smoke, press **Cancel** button to stop toasting immediately.
2. Remove all protective wrappings prior to placing bread slice into toaster.
3. Avoid toasting the food with extremely runny ingredients such as butter.
4. Never attempt to remove bread jammed in the slots without unplugging the toaster from the electrical outlet first, Be sure not to damage the internal mechanism or heating elements when removing bread.
5. In order to achieve uniform color we recommend that you should wait minimum 30s between each toasting so that color control can reset automatically.

CLEANING AND MAINTENANCE

1. Before cleaning, unplug from the appliance and let the appliance cool down completely
2. Wipe the outside with soft dry cloth, never use metal polish.
3. Pull out crumb tray at bottom of toaster and empty it. If toaster is used frequently, accumulated bread crumbs should be removed at least once a week. Make sure the crumb tray is completely closed before using the toaster again.
4. When not in use or storage, the power cord may be twisted under the bottom of toaster.

ENVIRONMENT FRIENDLY DISPOSAL

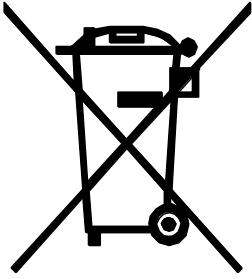

You can help protect the environment!
Please remember to respect the local regulations: hand in the non-working electrical equipment to an appropriate waste disposal center



VOX
ELECTRONICS

ITA

MANUALE DELL'UTENTE
TO - 8117



Leggere attentamente le istruzioni prima dell'uso e salvare per riferimenti futuri

IMPORTANTI NORME DI SICUREZZA

Quando si utilizzano gli apparecchi elettrici, è necessario seguire sempre le precauzioni di base, come seguenti:

1. Leggere tutte le istruzioni.
2. Prima dell'uso, verificare sempre che la potenza elettrica della presa di corrente corrisponda a quella dell'apparecchio.
3. Non toccare le superfici calde. Usa maniglie o manopole.
4. Per proteggere da incendi, scosse elettriche e lesioni alle persone, non immergere il cavo, la spina o il toaster in acqua o altri liquidi. Scollegare l'apparecchio dalla presa quando non è in uso e prima di pulirlo.
5. Lasciare raffreddare prima di mettere o togliere parti.
6. I bambini devono essere sotto la supervisione per assicurarsi che non giochino col apparecchio.
7. Lasciare raffreddare l'apparecchio completamente prima di pulirlo o riporlo.
8. Non utilizzare alcun apparecchio con cavo o spina danneggiati o dopo che l'apparecchio si è guastato o è stato danneggiato in alcun modo. Restituire l'apparecchio al centro di assistenza autorizzato più vicino per l'esame, la riparazione o la regolazione.
9. Non lasciare che il cavo penda oltre il bordo di un tavolo o di un bancone o che tocchi una superficie calda.
10. Non posizionare sopra o vicino a un bruciatore a gas o elettrico, o a un forno riscaldato.
11. Non utilizzare l'apparecchio per scopo diverso da quello previsto.
12. Nel tostapane non devono essere inseriti alimenti di grandi dimensioni, confezioni di fogli di metallo o utensili poiché potrebbero causare incendi o scosse elettriche.
13. Il pane potrebbe bruciare, quindi i tostapane non devono essere usati vicino o sotto tende o altri materiali combustibili e devono essere supervisionati.
14. L'uso di accessori non raccomandati dal produttore dell'apparecchio può provocare lesioni.
15. Utilizzare l'apparecchio su una superficie di lavoro piana e stabile.
16. Non tentare di spostare il cibo quando il tostapane è in funzione.
17. Assicurarsi di togliere il pane accuratamente dopo averlo tostato in modo da evitare lesioni.

18. L'apparecchio non è destinato ad essere utilizzato mediante un timer esterno o un sistema di controllo remoto separato.

19. Questo apparecchio non è destinato all'uso da parte di persone (compresi i bambini) con ridotte capacità fisiche, sensoriali o mentali, o mancanza di esperienza e conoscenza, a meno che non siano stati supervisionati o istruiti sull'uso degli apparecchi da una persona responsabile della loro sicurezza.

20. I bambini dovrebbero essere sorvegliati per assicurarsi che non giochino con l'apparecchio.

21. Non utilizzare l'apparecchio all'aperto.

22. Questo apparecchio è destinato all'uso domestico e applicazioni simili come:

- Aree di cucina per il personale in negozi, uffici e altri ambienti di lavoro;
- Case coloniche;
- In hotel, motel e altri ambienti residenziali;
- Ambienti di tipo bed and breakfast

23. Potrebbe verificarsi un incendio se il tostapane è coperto o tocca materiali infiammabili, tra cui tende, tendaggi, pareti e simili, quando è in funzione.

CONOSCERE IL TOSTAPANE

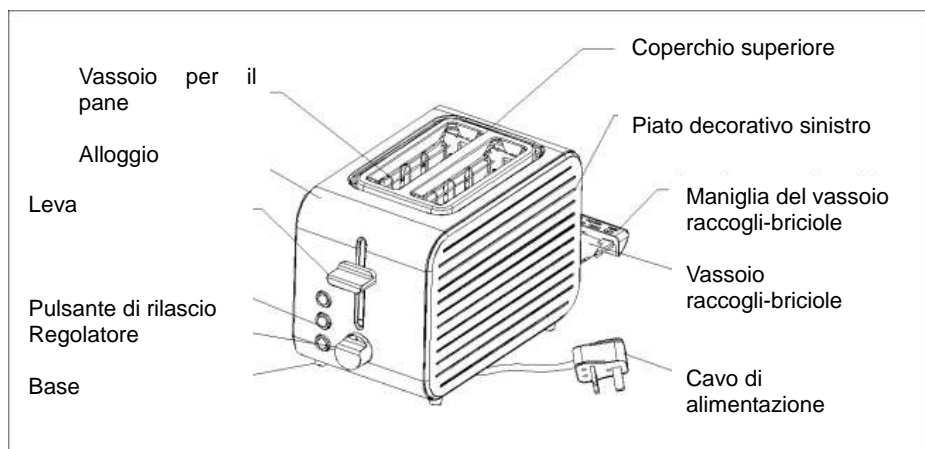

Pannello di controllo: (vedi sotto)

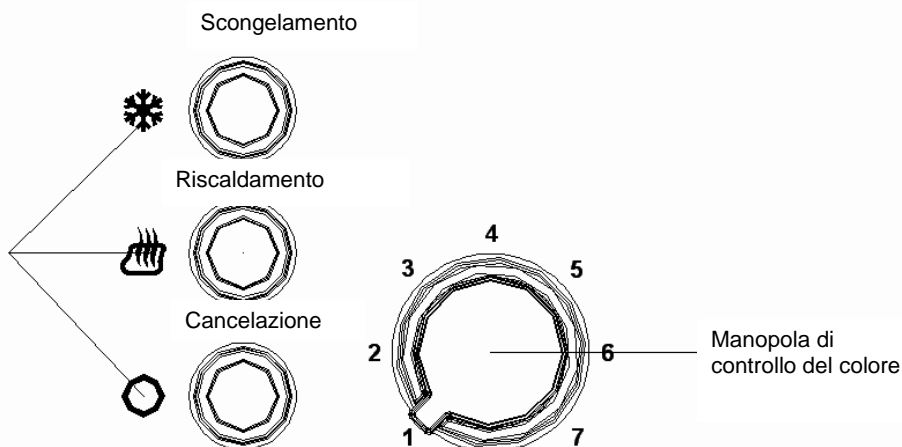

PER IL PRIMO UTILIZZO

Poiché nel tostapane o nell'elemento di riscaldamento sono rimasti residui di fabbricazione o olio, di solito si emette l'odore durante il primo utilizzo. È normale e non si verificherà dopo alcune volte dell'uso, perciò, per il primo utilizzo si consiglia l'operazione secondo i passaggi sottostanti, senza pane, quindi lasciare raffreddare il tostapane e iniziare a tostare la prima fetta.

UTILIZZO

1. Inserire la fetta di pane nello slot del pane, che possono essere inserite due fette alla volta.

Nota: Assicurarsi che il vassoio raccoglibriciole sia completamente posizionato prima dell'uso.

2. Inserire il cavo di alimentazione nella presa.

3. Impostare la manopola di controllo del colore sul colore desiderato. Ci sono 7 posizioni, il più basso "1" è per fetta chiara e il più alto "7" è per fetta scura. La posizione "4" può tostare il pane con il colore dorato.

Nota: 1) Il colore di tostatura per una fetta è più scuro di quello per due fette di pane allo stesso livello.

2) Tostando continuamente, il colore di tostatura dell'ultima fetta tostata è più scuro di quello della fetta tostata anteriore allo stesso livello.

4. Abbassare la leva verticalmente finché non si blocca in posizione, l'indicatore di Annulla si illumina e l'apparecchio inizierà a tostare subito.

Nota: La leva del carrello può essere bloccata solo quando l'unità è collegata.

5. Una volta che il pane è stato tostato sul colore preimpostato, salterà automaticamente la leva. Inoltre è possibile sollevare leggermente la leva per rimuovere il pane pronto.

Nota: Durante la tostatura, è possibile osservare anche il colore di tostatura. Se è soddisfacente, è possibile premere il pulsante Annulla per annullare l'operazione in qualsiasi momento.

ATTENZIONE

1. Se il tostapane inizia a fumare, premere Annulla per interrompere immediatamente la tostatura.
2. Rimuovere tutti gli involucri protettivi prima di tostare.
3. Evitare di tostare il cibo con ingredienti estremamente liquidi come il burro.
4. Non tentare mai di rimuovere il pane inceppato negli slot senza prima scollegare il tostapane dalla presa elettrica. Assicurarsi di non danneggiare il meccanismo interno o gli elementi riscaldanti durante la rimozione del pane.
5. Per ottenere colori uniformi, si consiglia di attendere almeno 30 secondi tra ciascuna tostatura in modo che il controllo del colore possa essere ripristinato automaticamente.

PULIZIA E MANUTENZIONE

1. Prima di procedere alla pulizia, scollegare l'apparecchio e lasciare che l'apparecchio si raffreddi completamente.
2. Pulire l'esterno con un panno morbido e asciutto, mai usare un lucido per metalli.
3. Estrarre il vassoio raccogli-briciole sul fondo del tostapane e svuotarlo. Se il tostapane viene usato frequentemente, le briciole di pane accumulate devono essere rimosse almeno una volta alla settimana. Assicurarsi che il vassoio raccogli-briciole sia completamente chiuso prima di utilizzare nuovamente il tostapane.
4. Quando non viene utilizzato o quando è conservato, il cavo di alimentazione potrebbe essere avvolto sotto il fondo del tostapane.

SMALTIMENTO ECO-COMPATIBILE

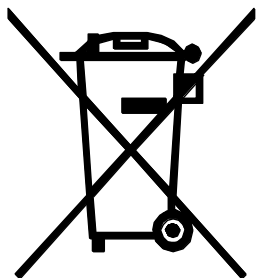

Puoi aiutare a proteggere l'ambiente!
Ricordarsi di rispettare le normative locali:
consegnare le apparecchiature elettriche non
funzionanti a un centro di smaltimento appropriato.





VOX
ELECTRONICS

DEU

BEDIENUNGSANLEITUNG
TO - 8117



Lesen Sie diese Bedienungsanleitung sorgfältig durch und bewahren Sie sie für die weitere Nutzung auf

WICHTIGE SICHERHEITSHINWEISE

Bei der Verwendung von Elektrogeräten sollten stets grundlegende Vorsichtsmaßnahmen getroffen werden, einschließlich der folgenden:

1. Lesen Sie alle Anweisungen.
2. Stellen Sie sicher, dass Ihre Ausgangsspannung der auf dem Typenschild des Toasters angegebenen Spannung entspricht.
3. Berühren Sie keine heißen Oberflächen. Verwenden Sie nur Griffe oder Knöpfe.
4. Tauchen Sie weder den Toaster noch Netzkabel oder -stecker in Wasser oder andere Flüssigkeiten, um einen elektrischen Schlag zu vermeiden. Ziehen Sie den Stecker aus der Steckdose, wenn Sie das Gerät nicht benutzen und bevor Sie es reinigen.
5. Lassen Sie das Gerät abkühlen, bevor Sie Teile anbringen oder abnehmen.
6. Lassen Sie das Gerät nicht unbeaufsichtigt, wenn es von Kindern oder in der Nähe von Kindern verwendet wird.
7. Lassen Sie das Gerät abkühlen, bevor Sie das Gerät reinigen und lagern.
8. Benutzen Sie das Gerät niemals nach einer Fehlfunktion, wenn das Netzkabel bzw. der Netzstecker defekt ist oder wenn es auf eine andere Weise beschädigt wurde. Um Gefährdungen zu vermeiden dürfen Reparaturen am Gerät, wie z.B. eine beschädigte Zuleitung austauschen, nur durch einen autorisierten Kundendienst vorgenommen werden.
9. Lassen Sie das Kabel nicht über die Kante des Tisches oder der Theke hängen oder heiße Oberfläche berühren.
10. Stellen Sie das Gerät nicht auf oder in die Nähe eines heißen Gasbrenners oder in einen beheizten Ofen.
11. Benutzen Sie das Gerät nur zu seinem bestimmten Zweck.
12. Gefahr eines Brandes oder eines elektrischen Schlages! Keine zu großen Speisestücke, keine Metallfolien oder Werkzeuge in den Toaster einlegen.
13. Brot kann brennen! Das Gerät daher nie unbeaufsichtigt lassen. Das Gerät darf nicht mit leicht entzündlichem Material, z.B. Vorhängen, Textilien, Wänden u.ä., in Berührung kommen oder damit zugedeckt werden. Achten Sie darauf, dass immer ein ausreichender Sicherheitsabstand zu entzündlichen Materialien eingehalten wird.
14. Die Verwendung von Zubehörteilen, die nicht vom Hersteller des Geräts empfohlen werden, kann zu Verletzungen führen.
15. Betreiben Sie das Gerät immer auf einer ebenen, stabilen, sauberen und trockenen Fläche.
16. Versuchen Sie nicht, Lebensmittel zu entfernen, wenn der Toaster in Betrieb ist.
17. Nehmen Sie das Brot nach dem Toasten vorsichtig heraus, um Verletzungen zu vermeiden.
18. Dieses Gerät ist nicht dafür bestimmt, durch Personen (einschließlich Kinder) mit eingeschränkten physischen, sensorischen oder geistigen Fähigkeiten oder mangels Erfahrung und/oder mangels Wissen

benutzt zu werden, es sei denn, sie werden durch eine für ihre Sicherheit zuständige Person beaufsichtigt oder erhalten von ihr Anweisungen, wie das Gerät zu benutzen ist.

20. Kinder sollten beaufsichtigt werden, um sicherzustellen, dass sie nicht mit dem Gerät spielen.

21. Verwenden Sie das Gerät nicht im Freien.

22. Dieses Gerät ist für den Gebrauch im Haushalt und ähnlichen Anwendungen bestimmt, z.B.

- Küchen in Geschäften, Büros und anderen Arbeitsumgebungen;

- Bauernhäuser;

- in Hotels, Motels und anderen Unterkünften;

- Bed & Breakfast-Unterkünfte

23. Brandgefahr! Das Gerät darf nicht mit leicht entzündlichem Material, z.B. Vorhängen, Textilien, Wänden u.ä., in Berührung kommen oder damit zugedeckt werden.

LERNEN SIE IHREN TOASTER KENNEN

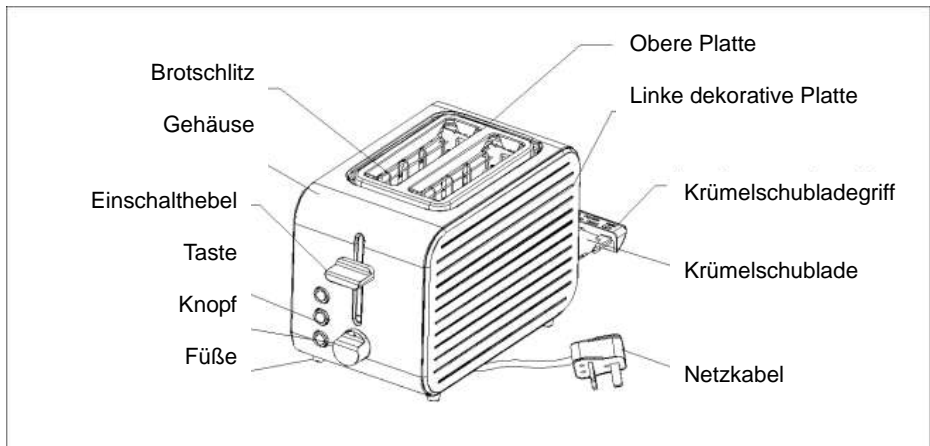

Kontrolltafel

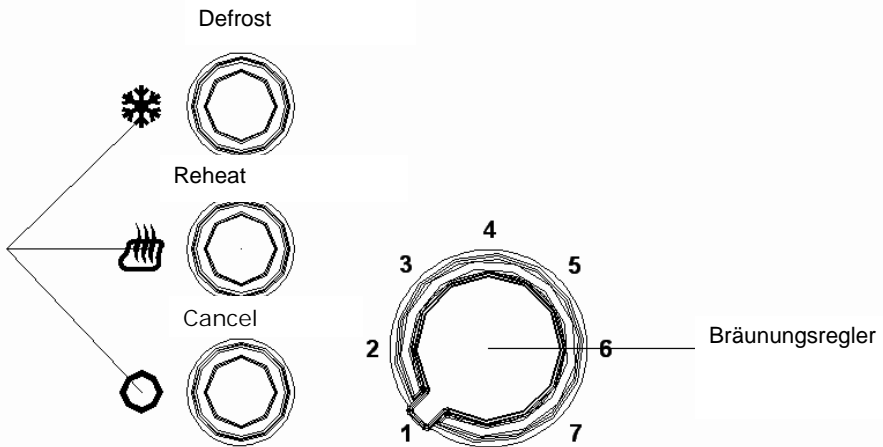

VOR ERSTER INBETRIEBNAHME

Bedingt durch den Herstellungsprozess kann das Gerät einen leichten Brandgeruch abgeben, wenn es das erste Mal eingeschaltet wird. Dies ist normal und stellt keinen Defekt oder Gefahr dar. Für die erste Inbetriebnahme wird empfohlen, die folgenden Schritte auszuführen, aber ohne Brot. Lassen Sie den Toaster abkühlen und beginnen Sie mit dem Toasten der ersten Scheibe

BEDIENUNG

1. Setzen Sie Brotscheiben normaler Größe in die Brotschlitze ein. Sie können maximal zwei Scheiben einsetzen.

HINWEIS: 1) Stellen Sie vor der Verwendung sicher, dass die Krümelschublade vollständig eingesetzt ist.

2) Lassen Sie das Gerät vor dem Toasten auf dem Toastständer abkühlen.

2. Schließen Sie den Netzstecker an eine geeignete Steckdose an

3. Stellen Sie den Bräunungsregler auf die gewünschte Farbe ein. Es gibt 6 Stufen (siehe Abb.1), die niedrigste "1" steht für hell und die höchste "7" für dunkel. Die Brotscheibe kann in der mittleren Position "4" golden geröstet werden.

HINWEIS: 1) Verwenden Sie eine niedrigere Stufe, wenn Sie nur eine Scheibe Brot toasten.

2) Wenn kontinuierlich getoastet wird, ist die Toastfarbe der letzten Brotscheibe dunkler als die der ersten auf der gleichen Stufe.

4. Drücken Sie den Einschalthebel nach unten, bis dieser einrastet, dass der Toastvorgang aktiviert wurde.

Hinweise: Der Einschalthebel lässt sich nicht einrasten, wenn das Gerät nicht an die Stromversorgung angeschlossen ist.

5. Nach Erreichen des eingestellten Bräunungsgrades springt der Einschalthebel nach oben und die Toastscheiben in den Brotschlitzen werden automatisch angehoben. Sie können auch den Griff des Wagens etwas anheben, um das Brot leicht herausnehmen zu können (siehe Abb. 2).

HINWEIS: Während des Toastens können Sie auch die Toastfarbe beobachten. Wenn dies zufriedenstellend ist, können Sie die Operation jederzeit durch Drücken der Cancel-Taste abbrechen.

VORSICHT

1. Wenn der Toaster zu rauchen beginnt, drücken Sie die Taste CANCEL, um das Toasten sofort zu stoppen.

2. Entfernen Sie das Verpackungsmaterial und sämtliche Schutzfolien.

3. Vermeiden Sie das Toasten mit schmelzenden Zutaten wie Butter.

4. Falls Toastbrot im Inneren des Geräts eingeklemmt ist, drücken Sie die Taste Cancel und trennen Sie den Netzstecker von der Steckdose. Entfernen Sie den Toast vorsichtig und achten Sie darauf, die Heizelemente nicht zu beschädigen.

5. Um eine einheitliche Farbe zu erzielen, sollten Sie zwischen jedem Toasten mindestens 30 Sekunden warten, damit die Farbsteuerung automatisch zurückgesetzt werden kann.

6. Im Brotschlitz können nur Brotscheibe normaler Größe getoastet werden.

REINIGUNG UND PFLEGE

1. Gehen Sie vor der Reinigung sicher, dass der Netzstecker aus der Steckdose gezogen und das Gerät vollständig abgekühlt ist.

2. Wischen Sie die Außenseite mit einem weichen, trockenen Tuch ab. Verwenden Sie niemals Metallpflegemittel.

3. Ziehen Sie die Krümelschublade an der Unterseite des Toasters heraus und leeren Sie ihn. Wenn der Toaster häufig verwendet wird, sollten angesammelte Brotkrumen mindestens einmal pro Woche entfernt werden. Stellen Sie sicher, dass die Krümelschublade vollständig geschlossen ist, bevor Sie den Toaster erneut verwenden.

4. Bei Nichtgebrauch oder Lagerung kann das Netzkabel unter der Unterseite des Toasters aufgewickelt werden.

UMWELTFREUNDLICHE ENTSORGUNG



Sie können dazu beitragen, die Umwelt zu schützen!
Altgeräte dürfen nicht in den Hausmüll! Geben Sie sie
bei einer geeigneten Sammelstelle ab.



VOX
ELECTRONICS

RUS

РУКОВОДСТВО ПО ЭКСПЛУАТАЦИИ TO - 8117



Перед началом эксплуатации устройства внимательно прочитайте данную инструкцию и сохраните ее для дальнейшего использования.

ВАЖНЫЕ УКАЗАНИЯ ПО ТЕХНИКЕ БЕЗОПАСНОСТИ

Перед началом эксплуатации данного электрического устройства необходимо выполнить основные требования безопасности, включая следующее:

1. Прочитайте всю инструкцию.
2. Перед включением убедитесь, что электропитание в Вашей сети (розетка на стене) соответствует характеристикам, указанным в табличке, которая размещена в нижней части устройства.
3. Не касайтесь горячей поверхности. Используйте кнопки или ручки.
4. Во избежание риска получения электрошока не погружайте шнур, вилку сетевого шнура или нагревательную часть в воду или любую другую жидкость. Отключайте аппарат от сети, если аппарат не используется и перед чисткой.
5. Перед тем как установить или снять отдельные детали дождитесь, когда тостер полностью остынет.
6. Никогда не оставляйте детей без присмотра, чтобы они не использовали аппарат в качестве игрушки.
7. Перед началом очистки устройства дайте ему полностью остыть.
8. Не используйте аппарат с поврежденным кабелем, вилкой сетевого шнура, если аппарат хорошо не работает или в случае какого-либо повреждения. Для тестирования и ремонта обратитесь в специализированный сервисный центр.
9. Не допускайте свисания шнура питания с края стола или другой рабочей поверхности или любой другой горячей поверхности.
10. Не устанавливайте аппарат на или вблизи газовой или электрической плиты, а также на разогретую духовку.
11. Не используйте прибор не по назначению.
12. Во избежание риска возгорания или поражения электрическим током не помещайте в тостер продукты очень большого размера и продукты, завернутые в алюминиевую фольгу или кухонную утварь.
13. Хлеб в тостере может воспламениться, поэтому не ставьте тостер рядом со шторами или другими легковоспламеняющимися материалами.
14. Использование любых насадок или деталей, не рекомендованных изготовителем, может привести к травмам.
15. Используйте тостер на устойчивой и плоской рабочей поверхности.
16. Не пытайтесь вытащить зажатые тосты из включенного тостера.
17. Во избежание ожогов осторожно достаньте поджаренный из тостера хлеб.

18. Настоящий прибор не предназначен для работы с помощью внешнего таймера или отдельной системы дистанционного управления.

19. Данный прибор может использоваться лицами (в том числе и детьми) с ограниченными физическими, сенсорными или умственными возможностями либо не имеющими опыта и достаточно знаний для обращения с техникой, если они находятся под присмотром или ознакомлены с правилами его безопасной эксплуатации ответственными за их безопасность лицами.

Детям запрещается играть с настоящим прибором, они должны быть под присмотром.

20. Не пользуйтесь тостером вне помещения.

22. Настоящее устройство предназначено для домашнего использования и использования в аналогичных условиях, таких как:

- персоналом в кухнях и магазинах, офисах и других рабочих условиях;
- персоналом на фермах;
- клиентами в отелях, мотелях и других местах для проживания;
- отелях, предоставляющих услуги типа «ночлег с завтраком».

23. Во избежание возгорания никогда во время его работы не накрывайте прибор, не ставьте тостер рядом со шторами, занавесками, вблизи стен, покрытых обоями и другими легковоспламеняющимися материалами и т.п.

ОЗНАКОМЬТЕСЬ С ВАШИМ ТОСТЕРОМ

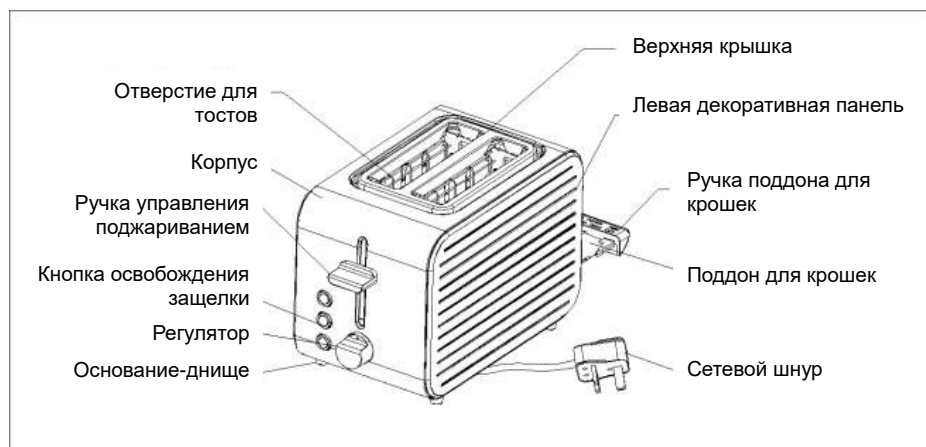

Контрольная панель: (см. ниже)

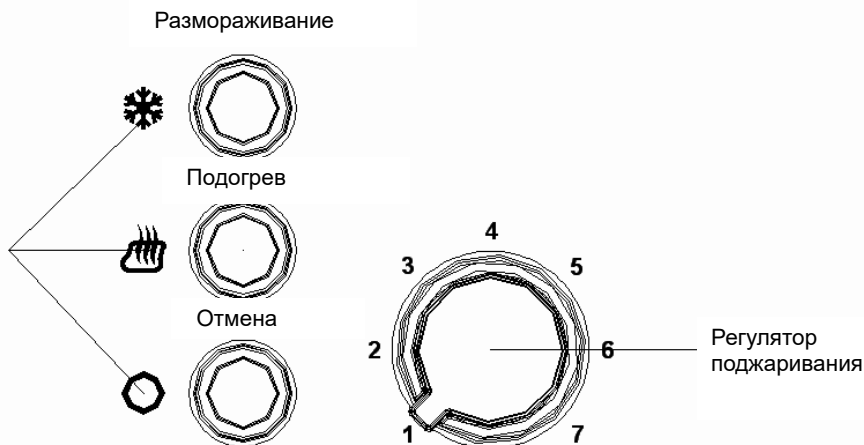

ПЕРЕД НАЧАЛОМ ПРИМЕНЕНИЯ ТОСТЕРА

При первом подключении тостера возможно появление неприятного запаха в результате сжигания оставшегося в ходе изготовления машинного масла. Это нормально и для решения этой проблемы рекомендуется аппарат использовать несколько раз в пустом виде, без хлеба, затем дать ему полностью остыть и лишь после этого поджаривать первые ломтики хлеба.

ИСПОЛЬЗОВАНИЕ ТОСТЕРА

1. Опустите ломтики хлеба в отверстия для тоста. Каждый раз можно опускать по два ломтика.

Примечание: Перед использованием убедитесь, что поддон для крошек правильно установлен.

2. Подключите сетевую вилку к розетке.

3. Регулятором степени поджаривания тостов установите желаемый цвет поджаривания. На регуляторе имеется 7 позиций, самая низкая “1” - это позиция для тоста более бледного цвета, а самая высокая “7” - для темного тоста.

Тост золотистого цвета получается при использовании на регуляторе позиции “4”.

ПРИМЕЧАНИЕ: 1) Цвет одного ломтика хлеба будет темнее цвета двух ломтиков при такой же степени поджарки.

2) Если Вы поджариваете хлеб постоянно, то цвет поджаренного позже хлеба

будет темнее предыдущего, поджаренного при такой же степени поджарки.

4. Опустите вертикальный переключатель вниз до появления щелчка (фиксации) и прибор начнет процесс обжарки хлеба.

Примечание: Ручка может быть зафиксирована только когда прибор подключен к сети питания.

5. Когда хлеб приобретает желаемый цвет, вертикальный переключатель автоматически поднимается вверх. Можете также поднять рычаг для извлечения тостов.

ПРИМЕЧАНИЕ: *Во время обжарки тостов Вы можете сами следить за цветом тостов. Если Вам нравится цвет, который Вы видите, в любой момент, Вы можете с помощью нажатия на кнопку «Cancel» («Отмена») прервать начатый процесс.*

ОСТОРОЖНО:

1. Если из тостера появляется дым, нажмите на кнопку «Cancel»/«Отмена» чтобы прервать его работу.
2. Перед использованием тостера удалите все защитные пленки – упаковочный материал.
3. Не используйте тостер для поджаривания хлеба с такими продуктами, как сливочное масло, которые обладают свойством растекаемости.
4. Никогда не пытайтесь вытащить зажатые тосты из включенного тостера. Постарайтесь не повредить внутренний механизм или нагревательный элемент во время извлечения хлеба.
5. Для получения одинакового цвета тостов рекомендуем подождать не менее 30 секунд между двумя обжарками для автоматического сброса управления цветом.

ЧИСТКА И УХОД:

1. Перед чисткой убедитесь, что прибор отключен от сети.
2. Протрите внешнюю поверхность прибора мягкой сухой тканью и никогда не используйте химические чистящие средства.
3. Выдвиньте поддон для сбора крошек со дна тостера, удалите крошки. Если тостер часто используется, накопленные крошки хлеба необходимо чистить, хотя бы один раз в неделю. Перед новым использованием тостера убедитесь в том, что поддон для сбора крошек прочно закрыт.
4. Если прибор не используется или убирается на хранение, шнур питания может быть намотан в предусмотренном для этого месте, на основании тостера.

ОХРАНА ОКРУЖАЮЩЕЙ СРЕДЫ, УТИЛИЗАЦИЯ

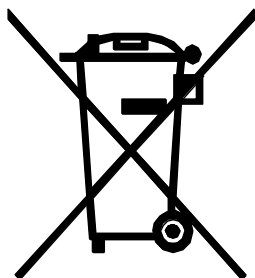

Вы можете помочь в охране окружающей среды! Пожалуйста, соблюдайте местные нормы: передавайте неработающее электрическое оборудование в соответствующие центры утилизации электронных и электрических отходов.





VOX
ELECTRONICS

SRB

KORISNIČKO UPUTSTVO
TO - 8117



Pažljivo pročitajte ovo uputstvo pre korišćenja i sačuvajte ga za kasniju upotrebu

VAŽNA BEZBEDNOSNA UPUTSTVA

Prilikom upotrebe električnog aparata treba da se pridržavate osnovnih mera bezbednosti uključujući sledeće:

1. Pročitajte sve instrukcije.
2. Uverite se da li napon u zidnoj utičnici odgovara naponu uređaja koji se može naći na natpisnoj tablici pri dnu uređaja.
3. Nemojte dodirivati vruće površine. Koristite ručku ili dugmad.
4. Da biste izbegli rizik od elektrošoka, nemojte uranjati kabl, utikač ili grejni deo u vodu ili bilo koju drugu tečnost. Isključite uređaj iz struje kada ga ne koristite i pre čišćenja.
5. Sačekajte da se uređaj ohladi pre stavljanja ili skidanja delova.
6. Decu treba nadzirati da biste se uverili da se ne igraju s uređajem.
7. Sačekajte da se uređaj ohladi pre čišćenja ili odlaganja.
8. Nemojte koristiti uređaj ukoliko je oštećen kabl ili utikač ili ukoliko uređaj ne radi dobro ili je oštećen na bilo koji način. Odnosite uređaj u najbliži servisni centar radi ispitivanja ili popravke.
9. Ne ostavljajte naponski kabl aparata da visi sa ivice stola, radne površine ili blizu bilo kakvog grejnog tela.
10. Ne ostavljajte uređaj na ili u blizini vrućih gasnih ili električnih ringli, ili ugrejane rerne.
11. Nemojte koristiti aparat u bilo koju svrhu osim onu za koju je namenjen.
12. Ne stavljajte u toster hranu koja ne može da stane, aluminijumske folije ili kuhinjska pomagala jer može doći do požara ili strujnog udara.
13. Hleb u tosteru može da izgori i zbog toga ga ne postavljajte u blizini ili ispod zavesa ili drugih zapaljivih materijala.
14. Upotreba nastavaka ili delova koje ne preporučuje proizvođač mogu izazvati povrede.
15. Koristite uređaj na stabilnoj i ravnoj radnoj površini.
16. Ne pokušavajte da vadite hranu iz tostera dok je u funkciji.
17. Pažljivo izvadite hleb nakon tostiranja kako biste izbegli opekotine.

18. Uređaj nije predviđen da radi uz pomoć eksternog tajmera ili odvojenog sistema za daljinsko upravljanje.

19. Ovaj uređaj nije namenjen za upotrebu od strane osoba (uključujući decu) sa smanjenim fizičkim, senzornim ili mentalnim sposobnostima, ili sa nedostatkom iskustva i znanja, osim ukoliko su pod nadzorom ili su dobili instrukcije o upotrebi uređaja od strane odgovorne za njihovu bezbednost.

20. Decu treba nadzirati kako biste se uverili da se ne igraju s uređajem.

21. Nemojte koristiti uređaj napolju.

22. Ovaj uređaj je namenjen za kućnu upotrebu i slično korišćenje od strane:

- kuhinjskog osoblja u radnjama, kancelarijama i drugim radnim okruženjima;
- osoblja na farmama;
- od strane klijenata u hotelima, motelima i drugim prebivalištima;
- prenočištima tipa noćenje s doručkom.

23. Može doći do požara ukoliko je toster pokriven ili je tokom rada u dodiru sa zapaljivim predmetima, kao što su zavese, draperije, zidovi i slično.

UPOZNAJTE VAŠ TOSTER



Kontrolna ploča: (pogledaj ispod)

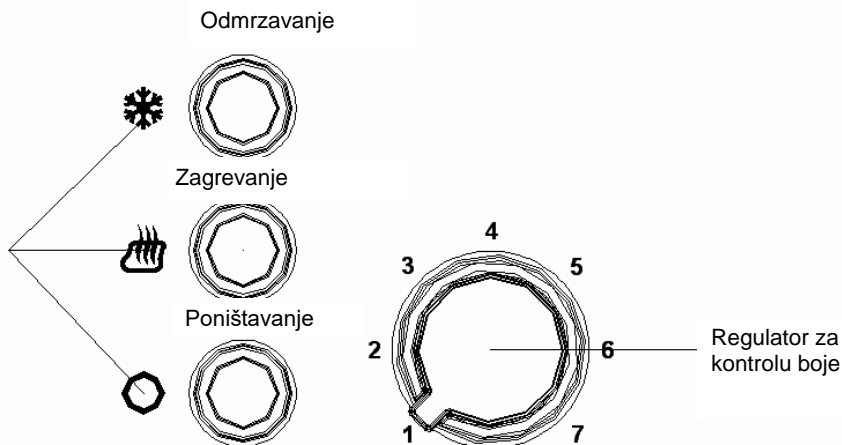

PRE PRVE UPOTREBE

Kad uključite toster prvi put, dešava se da počne da ispušta neprijatan miris, usled sagorevanja mašinskog ulja zaostalog od proizvodnje. Ovo je normalno i neće se ponoviti nakon što nekoliko puta upotrebite aparat, pa se za prvo korišćenje preporučuje da se toster upali na prazno, a zatim ga pustiti da se ohladi pa tek onda početi sa tostiranjem prve kriške hleba.

KORIŠĆENJE TOSTERA

1. Ubacite krišku hleba u otvor za hleb, s tim što svaki put možete ubaciti do dve kriške.

Napomena: Uverite se da je tacna za mrve postavljena pravilno na svoje mesto pre korišćenja.

2. Uključite kabl za napajanje u strujnu utičnicu..
3. Podesite regulator jačine tostera prema željenoj boji. Postoji 7 položaja na regulatoru, najniži "1" je položaj za bleđi tost, a najviši "7" za tamni tost. Zlatna boja tosta se dobija korišćenjem pozicije "4" na regulatoru.

NAPOMENA: 1) Boja tosta jednog parčeta hleba će biti tamnija od boje dva parčeta na istoj jačini.

2) Ako tostirate hleb u kontinuitetu, boja tosta koji se kasnije tostirao biće tamnija od boje prvog parčeta na istoj jačini.

4. Spustite vertikalni prekidač na dole dok se ne zakoči, i uređaj će započeti sa tostiranjem.

Napomena: *Ručka se može zakočiti samo ukoliko je uređaj uključen u struju.*

5. Čim hleb dobije traženu boju, vertikalni prekidač će automatski iskočiti na gore. Takođe možete podići ručku držača hleba i izvaditi tostirani hleb.

NAPOMENA: *Tokom tostiranja i sami možete pratiti boju tosta. Ako vam se sviđa boja koju vidite, možete pritisnuti dugme Cancel i prekinuti započetu operaciju kad god želite.*

OPREZ:

1. Ako toster počne da se dimi, pritisnite dugme Cancel da prekinete rad.
2. Uklonite sve zaštitne folije iz tostera pre prve upotrebe.
3. Izbegavajte tostiranje hrane koja curi kad se zagreje kao što je puter.
4. Ne pokušavajte da izvadite zaglavljene tost iz tostera pre nego što ga isključite iz struje. Potrudite se da ne oštetite unutrašnji mehanizam ili grejne elemente prilikom vađenja hleba.
5. Da biste dobili jednaku boju preporučujemo da sačekate minimum 30 sekundi između svakog tostiranja kako bi se kontrola boje automatski resetovala.

ČIŠĆENJE I ODRŽAVANJE:

1. Pre čišćenja, izvucite kabl za napajanje iz utičnice i sačekajte da se uređaj u potpunosti ohladi.
2. Spoljašnjost uređaja obrišite mekom suvom krpom i nikad ne koristite hemijska sredstva za čišćenje.
3. Izvucite tacnu za sakupljanje mrva sa dna tostera i ispraznite je. Ako se toster često koristi, nagomilane mrve hleba se moraju očistiti barem jednom nedeljno. Proverite da li je tacna za sakupljanje mrva dobro zatvorena pre ponovnog korišćenja tostera.
4. Kada toster nije u upotrebi ili ga odlažete, kabl za napajanje smotajte na predviđeno mesto ispod površine tostera.

EKOLOŠKO ODLAGANJE

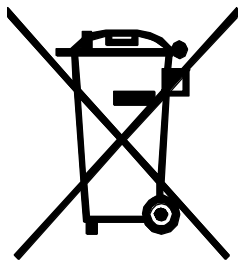

Možete pomoći u zaštiti životne okoline! Molimo vas da poštujuete lokalne zakonske regulative: sve neispravne električne uređaje treba da predate u odgovarajućim centrima za reciklažu elektronskog i električnog otpada.



VOX
ELECTRONICS

ESP

MANUAL DE INSTRUCCIONES
TO - 8117



Por favor, lea atentamente y conserve estas instrucciones para futuras referencias

SALVAGUARDIA IMPORTANTE

Cuando utilice aparatos eléctricos las precauciones básicas de seguridad deben ser seguidas incluyendo las siguientes:

1. Lea todas las instrucciones.
2. Asegúrese de que la tensión de salida corresponda a la tensión indicada en la etiqueta de clasificación de la tostadora.
3. No toque las superficies calientes. Use el mango o las perillas.
4. Para protegerse contra el riesgo de una descarga eléctrica, no sumerja el cable, el enchufe o la unidad de cocción en el agua ni en cualquier otro líquido.
5. Espere a que la máquina se enfríe antes de instalar o quitar las piezas.
6. Los niños deben ser controlados para asegurarse de que no jueguen con el dispositivo.
7. Espere hasta que el aparato se enfríe antes de limpiarlo o desecharlo.
8. No utilice el dispositivo si el cable o el enchufe están dañados o si el dispositivo no funciona o está dañado de ninguna manera. Lleve el dispositivo al centro de servicio más cercano para trabajar.
9. No coloque sobre o cerca de un quemador de gas, de un quemador eléctrico o de un horno caliente.
10. No utilice el aparato para otro uso que no sea el previsto.
11. Los alimentos de gran tamaño, los paquetes de hojas de metal o los utensilios no deben ser insertados en la tostadora ya que pueden causar un incendio o una descarga eléctrica.
12. El pan puede quemarse, por lo tanto los tostadores no deben ser usados cerca o debajo de cortinas y otros materiales combustibles, deben ser observados.
13. El uso de accesorios no recomendados por el fabricante del aparato puede causar lesiones.
14. No intente desalojar los alimentos cuando la tostadora esté en funcionamiento.
15. Asegúrese de tomar el pan con cuidado después de tostar para evitar lesiones.
16. No intente tomar alimentos de la tostadora mientras esté en funcionamiento.
17. El aparato no está diseñado para funcionar con un temporizador externo o un sistema de control remoto independiente.
18. Este aparato puede ser utilizado por niños mayores de 8 años y personas con capacidades físicas, sensoriales o mentales reducidas o por falta de experiencia y conocimiento si han recibido supervisión o instrucciones sobre el uso del aparato de forma segura y entienden

los peligros involucrados. Los niños no deben jugar con el aparato.

La limpieza y el mantenimiento del usuario no deben ser realizados por niños a menos que sean mayores de 8 años y supervisados.

19. Este dispositivo no está diseñado para ser utilizado por personas (incluidos niños) con habilidades físicas, sensoriales o mentales reducidas, o falta de experiencia y conocimiento, a menos que sean supervisados o reciban instrucciones sobre el uso del dispositivo por parte responsable de su seguridad.
20. Los niños deben ser controlados para asegurarse de que no jueguen con el dispositivo.
21. No utilice el aparato en exteriores.
22. Este aparato está destinado a ser utilizado en aplicaciones domésticas y similares, tales como:
 - Áreas de cocina del personal en tiendas, oficinas y otros entornos de trabajo;
 - Casas rurales;
 - Por clientes en hoteles, moteles y otros entornos de tipo residencial;
 - Ambientes tipo bed & breakfast.
23. Se puede producir un incendio si la tostadora está cubierta o si está en contacto con ella durante la operación objetos inflamables, como cortinas, cortinas, paredes y similares.

CONOZCA SU TOSTADORA

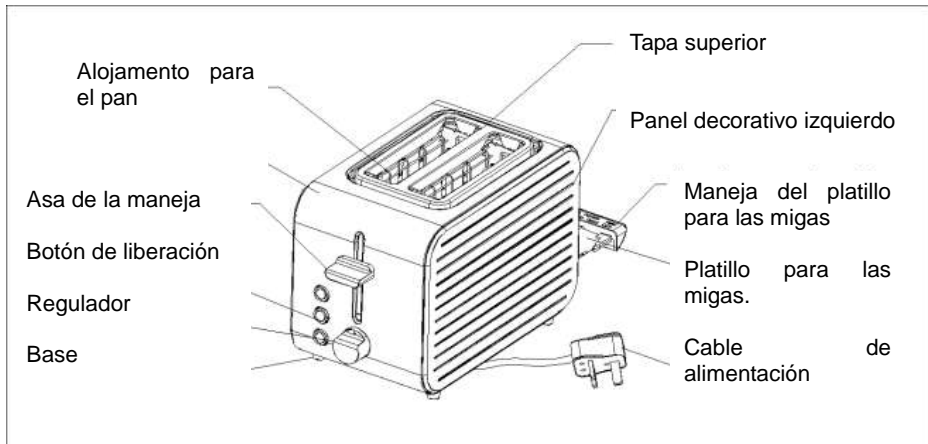

Panel de control: (ver abajo)

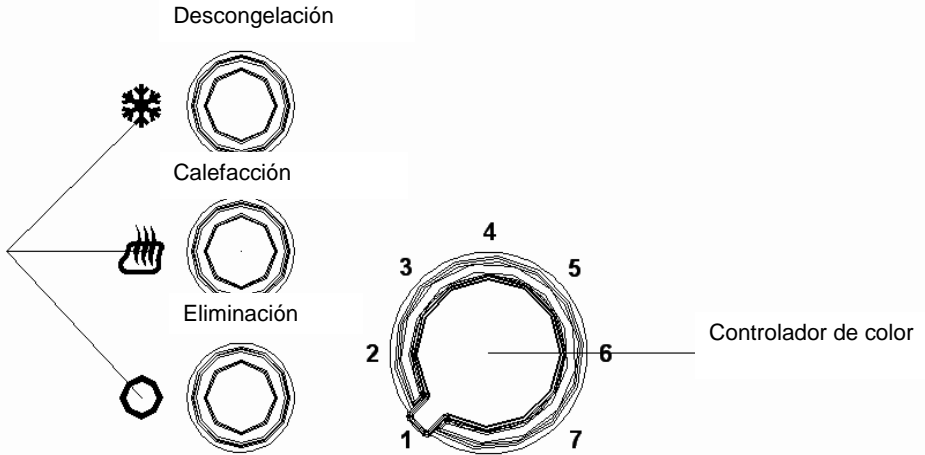

ANTES DEL PRIMER USO

Como hay restos de fabricación o el aceite permaneció en la tostadora o elemento de calor, esto generalmente emite el olor para el primer uso. Es normal y no ocurrirá después de varias veces de uso. Antes de tostar la primera rebanada de pan, se recomienda que la tostadora se encienda sin pan, si deje que se enfríe y entonces se empiece a tostar el pan.

USO DE LA TOSTADORA:

1. Inserte una rebanada de pan en la ranura para pan, pero cada vez puede insertar hasta dos rebanadas. Solo se pueden colocar rebanadas de tamaño normal en un recipiente de pan.

NOTA:

1) Verifique que la bandeja de grasa esté colocada correctamente antes de usar.
2) Antes de probar el soporte de la tostadora, espere hasta que la tostadora se enfríe.

2. Enchufe el cable de alimentación en la toma de corriente.

3. Ajuste el controlador de tostadora de acuerdo con el color deseado. Hay 7 posiciones en el regulador. El "1" es el más bajo es el punto para la tostada blanqueada y el "7" es más alto para la tostada oscura. Se obtiene el color dorado de la tostada.

4. Baje el interruptor vertical hacia abajo hasta que haga clic, y el dispositivo comenzará a tostar.

Nota: la manija se puede frenar solamente si el dispositivo está enchufado.

5. Tan pronto como el pan obtenga el color deseado, el interruptor vertical se abrirá automáticamente. También puede levantar el asa del soporte para pan y retirar el pan tostado. (ver Figura 2)

NOTA: *Durante el tostado, también puede seguir el color de la tostada. Si lo hace y le gusta el color que ve, puede presionar Cancelar y detenerlo. Comience la operación siempre que lo desee.*

ADVERTENCIA!

1. Quite toda la envoltura protectora antes de tostar.
2. Si la tostadora comienza a fumar, presione **Cancelar** para detener el tostado inmediatamente.
3. Evite el tostado de los alimentos con ingredientes muy líquidos como la mantequilla.
4. Nunca intente quitar el pan atascado en las ranuras sin desenchufar la tostadora de la toma eléctrica primero. Asegúrese de no dañar el mecanismo interno ni los elementos calefactores al retirar el pan.
5. Para obtener el mismo color, le recomendamos que espere un mínimo de 30 segundos entre cada diente para restablecer el control de color automáticamente.

LIMPIEZA Y MANTENIMIENTO

1. Desconecte la fuente de alimentación antes de limpiarla.
2. Limpie el exterior con un paño seco y suave después de que la tostadora se enfríe. Nunca use esmalte de metal.
3. Saque la bandeja para migas de la parte inferior de la tostadora y vacíela. Si la tostadora se usa frecuentemente, las migas de pan acumuladas deben ser removidas al menos una vez en la semana. Asegúrese de que la bandeja de migas esté completamente cerrada antes de volver a usar la tostadora.
4. Cuando no use ni almacene, el cable de alimentación puede enrollarse debajo del tostador.

ELIMINACIÓN AMIGABLE EN EL MEDIO AMBIENTE

| | |
|---|---|
| Eliminación adecuada de este producto. | |
|  | ¡Usted puede ayudar a proteger el medioambiente! Recuerde respetar las normas locales: entregue el equipo eléctrico que no funciona en un centro de eliminación de residuos apropiada. |



VOX
ELECTRONICS

PRT

MANUAL DE INSTRUÇÕES TO - 8117



Antes de usar a torradeira, leia atentamente este manual e guarde-o para eventuais necessidades futuras

INSTRUÇÕES IMPORTANTES

Ao usar este aparelho eléctrico, deve seguir sempre algumas precauções básicas de segurança, incluindo as seguintes:

1. Leia todas as instruções.
2. Antes de usar, verifique se a tensão indicada no produto corresponde a tensão da sua tomada eléctrica
3. Não toque nas superfícies quentes. Use luvas ou os botões do aparelho.
4. Para se proteger contra choques eléctricos, não mergulhe o cabo, a ficha ou qualquer parte da torradeira em água ou outro líquido. Desligue a torradeira da tomada quando esta não estiver em uso ou antes de limpeza.
5. Deixe a torradeira arrefecer antes de colocar ou retirar peças.
6. As crianças devem ser supervisionadas para garantir que não brincam com o aparelho.
7. Deixe a torradeira arrefecer completamente antes de a limpar ou armazenar.
8. Não opere a torradeira com o cabo ou ficha danificados ou após o aparelho funcionar mal ou ter sido danificado de alguma maneira. Devolva o aparelho à assistência técnica autorizada mais próxima para exame, reparo ou ajuste.
9. Não deixe o cabo de alimentação pendurado sobre a borda da mesa ou balcão ou em contacto com superfícies quentes.
10. Não coloque a torradeira sobre (ou perto) de um aquecedor de gás quente, eléctrico ou forno aquecido.
11. Não use este aparelho para outro fim que não o definido.
12. Alimentos de tamanho excessivo, rolos de folha de alumínio ou utensílios não devem ser inseridos na torradeira, pois podem causar incêndio ou choque eléctrico
13. Em situações raras o pão pode incendiar, como tal a torradeira não deve ser usada perto de cortinas e outros materiais combustíveis. O aparelho deve ser vigiado.
14. O uso de acessórios não recomendados pelo fabricante pode resultar em incêndio, choque eléctrico ou risco de ferimentos em pessoas.

15. Utilize a torradeira numa superfície plana e estável.
16. Não tente retirar o alimento com a torradeira ligada a corrente.
17. Certifique-se que retira o pão com cuidado para evitar lesões e feridas.
18. Este aparelho não pode ser operado com recurso a um temporizador ou controle remoto externo.
19. Este aparelho não deve ser utilizado por pessoas, incluindo crianças, com capacidades físicas, sensoriais ou mentais reduzidas ou com falta de experiência e conhecimento a menos que recebam supervisão ou instruções relativas à utilização dos aparelhos por uma pessoa responsável pela sua segurança.
20. As crianças devem ser supervisionadas para garantir que não brincam com o aparelho.
21. Não utilize este aparelho no exterior.
22. Este aparelho destina-se a ser utilizado em aplicações domésticas e similares, tais como por exemplo:
 - áreas de cozinha, escritórios e outros ambientes de trabalho;
 - casas de fazendas;
 - clientes em hotéis, motéis e outros ambientes residenciais
 - ambientes tipo bed and breakfast.
23. Um incêndio pode deflagrar-se se, quando ligada, a torradeira estiver coberta ou tocar em material inflamável, incluindo cortinas, cortinas, paredes e similares.

CONHEÇA A SUA TORRADEIRA

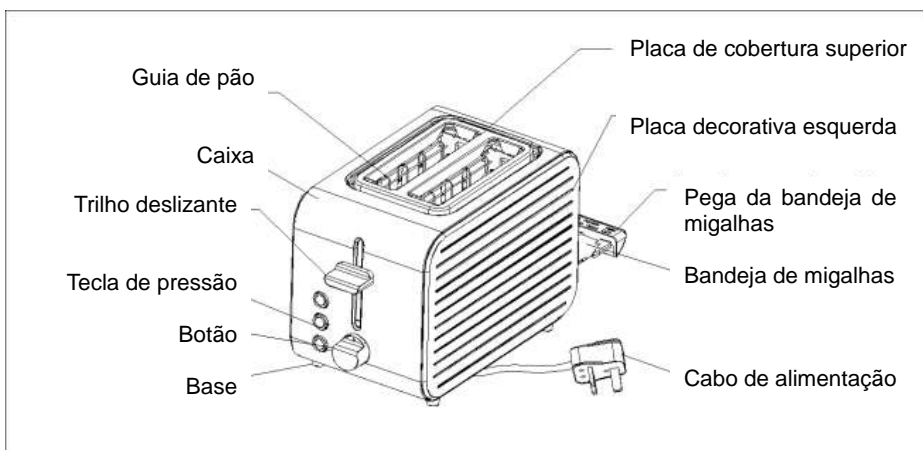

Painel de Controlo: (ver abaixo)

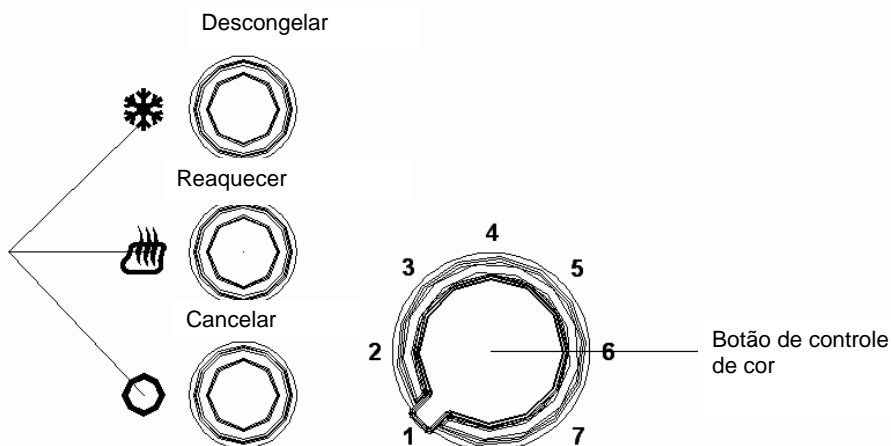

ANTES DO PRIMEIRO USO

Como a torradeira traz resíduos resultantes do fabrico ou óleo que permanece na torradeira e nas grelhas de aquecimento, geralmente a torradeira emite algum odor no primeiro uso. Tal é normal e só ocorrerá após várias vezes de uso. Para o primeiro uso é sugerida a operação de acordo com os passos abaixo, sem pão e depois deixe a torradeira esfriar antes de voltar a torrar a primeira fatia.

COMO OPERAR

1. Insira uma fatia na fenda do pão, que tem capacidade máxima de duas fatias de cada vez.

Nota: Certifique-se de que a bandeja de migalhas está bem posicionada antes de usar a torradeira.

2. Ligue a ficha a tomada.

3. Rode o botão de controle de cor para a cor desejada. Existem 7 níveis de cor, sendo o menor “1” para cor branca e o maior “7” para escura. O nível intermédio de “4” dá ao pão uma cor dourada.

NOTA 1) Se torrar só uma fatia, a cor será mais escura do que duas torradas no mesmo nível.

2) Se usar a torradeira de forma contínua, a cor da última torrada é mais escura do que a anterior torrada no mesmo nível.

4. Baixe o trilho deslizante em posição vertical até encaixar, o indicador de "**Cancelar**" acenderá e o aparelho começará imediatamente a torrar.

Nota: o trilho deslizante só pode ser travado com a torradeira ligada.

5. Assim que a torrada atingir a cor predefinida, o trilho deslizante sobe automaticamente. Além disso, você pode elevar um pouco o trilho deslizante para remover o pão prontamente.

NOTA: Durante o torrar, pode também ir observando a cor da torrada e pressionar o botão "Cancelar" para parar a operação a qualquer momento.

CUIDADO

1. Se a torradeira começar a queimar, pressione o botão "Cancelar" para parar de torrar imediatamente.

2. Remova todos os invólucros de proteção antes de colocar a fatia de pão na torradeira.

3. Evite torrar pão com ingredientes extremamente líquidos, como manteiga.

4. Nunca tente remover o pão preso nas aberturas sem antes desligar a torradeira da tomada elétrica. Certifique-se de não danificar o mecanismo interno ou os elementos de aquecimento ao remover o pão.

5. Para obter uma cor uniforme, recomendamos que espere um mínimo de 30s entre cada torrada para que o controle de cor possa ser redefinido automaticamente.

6. A fenda de pão só é aplicável para torrar pão normal..

LIMPEZA E MANUTENÇÃO

1. Antes de limpar, desligue o aparelho e deixe-o arrefecer completamente.

2. Limpe o exterior com um pano seco e macio. Nunca use polidor para metal.

3. Retire a bandeja para migalhas na parte inferior da torradeira e esvazie-a. Se a torradeira for usada com frequência, as migalhas de pão acumuladas devem ser removidas pelo

menos uma vez por semana. Certifique-se de que a bandeja de migalhas esta completamente fechada antes de usar a torradeira novamente.

4. Quando o aparelho não estiver em uso ou armazenado, o cabo de alimentação pode ser enrolado sob a parte inferior da torradeira.

ELIMINAÇÃO AMIGA DO AMBIENTE

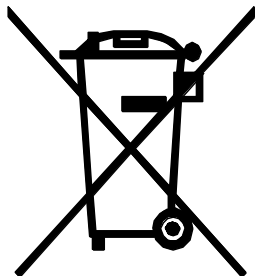

Você pode ajudar a proteger o meio ambiente!

Lembre-se de respeitar os regulamentos locais: entregue este e outros equipamentos elétricos que não funcionam num centro apropriado de reciclagem.



VOX
ELECTRONICS

GRC

ΟΔΗΓΙΕΣ ΧΡΗΣΗΣ
ΤΟ - 8117



Διαβάστε αυτές τις οδηγίες προσεκτικά πριν από τη χρήση και αποθηκεύστε τις για μελλοντική αναφορά.

ΣΥΜΑΝΤΙΚΕΣ ΠΡΟΦΥΛΑΞΕΙΣ

Όταν χρησιμοποιείτε τη συσκευή, πάντα πρέπει να ακολουθήσετε τα βασικά μέτρα ασφάλειας όπως τα εξής:

1. Διαβάστε όλες τις οδηγίες.
2. Ελέγξτε ότι η τάση της πρίζας στον τοίχο ταιριάζει με την τάση που αναφέρεται στον πίνακα με τις τεχνικές πληροφορίες της συσκευής.
3. Μην αγγίζετε ζεστές επιφάνειες. Πιάστε λαβές και χερούλια..
4. Για να προστατευθείτε από ηλεκτροπληξία, μη βουτάτε τη μονάδα κινητήρα, το καλώδιο ή το βύσμα μέσα στο νερό ή οποιοδήποτε άλλο υγρό. Αποσυνδέστε τη συσκευή από το ρεύμα όταν δεν χρησιμοποιείται και πριν από τον καθαρισμό.
5. Περιμένετε μέχρι η συσκευή να κρυώσει πριν τοποθετήσετε ή αφαιρέσετε τα εξαρτήματα.
6. Επιτηρείτε τα παιδιά για να είστε σίγουροι ότι δεν παίζουν με την συσκευή.
7. Περιμένετε ή συσκευή να κρυώσει εντελώς πριν την καθαρίσετε ή αποθηκεύσετε.
8. Μη χρησιμοποιείτε τη συσκευή εάν το καλώδιο ή το βύσμα έχει βλάβη ή εάν είναι σε ανώμαλη κατάσταση. Σε αυτήν την περίπτωση πρέπει να το αλλάξει ο κατασκευαστής, το πλησιέστερο κέντρο επισκευών ή εξουσιοδοτημένος επισκευαστής.
9. Μην αφήνετε το καλώδιο να κρέμεται από το τραπέζι, την επιφάνεια κουζίνας ή πάνω από μια ζεστή επιφάνεια.
10. Μην τοποθετείτε τη συσκευή επάνω ή δίπλα σε ηλεκτρικό ή καυστήρα αερίου ή στο ζεστό φούρνο.
11. Αποσυνδέστε τη συσκευή μετά τη χρήση.
12. Μη βάζετε μεγαλύτερα κομμάτια τροφής, πακέτα με αλουμινόχαρτο ή άλλα αντικείμενα μέσα στην τοστιέρα, διότι αυτά μπορούν να προκαλέσουν πυρκαγιά ή ηλεκτροπληξία.
13. Το ψωμί μπορεί να καεί, οπότε δεν πρέπει να χρησιμοποιείτε την τοστιέρα κοντά ή κάτω από κουρτίνες ή άλλα εύφλεκτα υλικά, πρέπει να προσέχετε.
14. Εάν χρησιμοποιείτε τα αποσπώμενα μέρη που δεν προτείνονται από τον

κατασκευαστή, μπορείτε να τραυματιστείτε.

15. Χρησιμοποιήστε τη συσκευή σε σταθερή και επίπεδη επιφάνεια εργασίας
16. Μη βγάξετε τροφή όταν η τοστιέρα λειτουργεί.
17. Βγάλετε το ψωμί προσεκτικά μετά τη διαδικασία για να αποφύγετε τραυματισμούς.
18. Η συσκευή δεν έχει σχεδιαστεί για να λειτουργεί με εξωτερικό χρονοδιακόπτη ή με ξεχωριστό σύστημα τηλεχειρισμού.
19. Η συσκευή μπορεί να χρησιμοποιηθεί από παιδιά ηλικίας από 8 ετών και άνω και άτομα με μειωμένες σωματικές, αισθητηριακές ή διανοητικές ικανότητες ή έλλειψη εμπειρίας και γνώσης μόνο κατόυ από επίβλεψη ή εάν τους έχουν δοθεί οδηγίες σχετικά με τη χρήση της συσκευής με ασφαλή τρόπο και εάν κατανοούν τους σχετικούς κινδύνους. Τα παιδιά δεν πρέπει να παίζουν με τη συσκευή. Ο καθαρισμός και η συντήρηση δεν πρέπει να πραγματοποιούνται από παιδιά εκτός αν είναι άνω των 8 ετών και εποπτεύονται..
20. Τα παιδιά πρέπει να εποπτεύονται για να μην παίζουν με τη συσκευή.
21. Μην το χρησιμοποιείτε σε εξωτερικούς χώρους.
22. Το προϊόν προορίζεται για οικιακή χρήση ή:
 - κουζίνες με εξειδικευμένο προσωπικό σε μαγαζιά, γραφεία και άλλους εργασιακούς χώρους ·
 - αγροικίες;
 - ξενοδοχεία, μοτέλ και ενοικιαζόμενα διαμερίσματα ·
 - Ορισμένα διαμερίσματα για διανυκτέρευση.
23. Μπορεί να προκληθεί πυρκαγιά εάν η τοστιέρα καλύπτεται ή έρχεται σε επαφή με ευλέκτα αντικείμενα, όπως κουρτίνες, ταπετσαρίες, τοίχους και τα παρόμοια.

ΓΝΩΡΙΣΤΕ ΤΗΝ ΤΟΣΤΙΕΡΑ ΣΑΣ

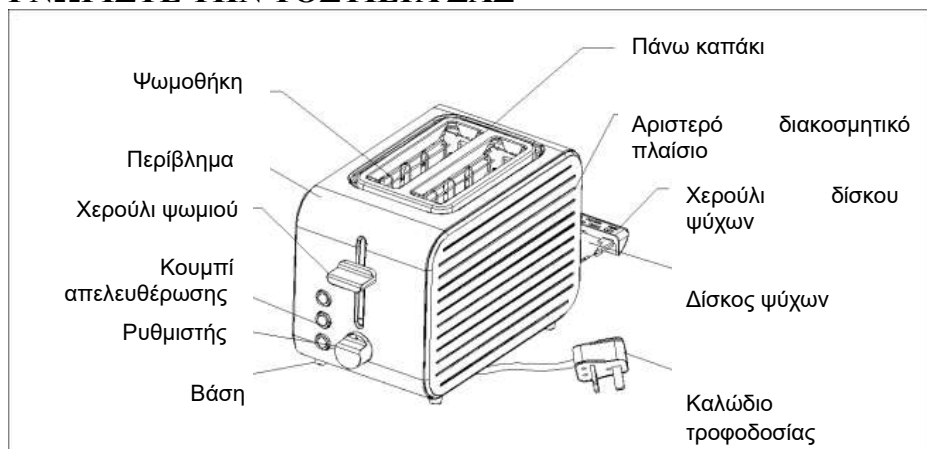

Πίνακας ελέγχου (βλ. παρακάτω)

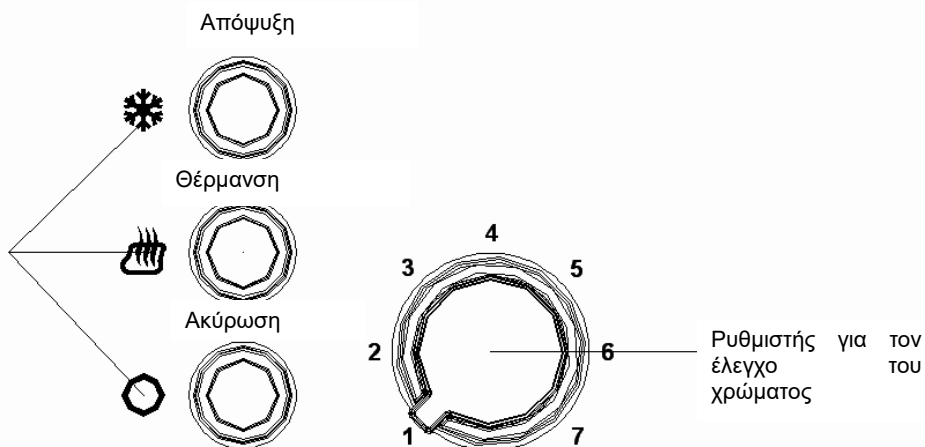

ΠΡΙΝ ΤΗΝ ΠΡΩΤΗ ΧΡΗΣΗ

Επειδή υπάρχουν υπολείμματα από παραγωγή ή λάδι μέσα στην τοστιέρα ή θερμαντικό στοιχείο, η συσκευή συνήθως εκδίδει μυρωδιά κατά την πρώτη χρήση. Αυτό είναι κανονικό και θα συνεχίσει μετά από λίγες φορές. Πριν βάλετε την πρώτη φέτα ψωμί, συνιστάται να χρησιμοποιείτε τη συσκευή ακολουθώντας τις παρακάτω οδηγίες, αλλά χωρίς ψωμί.

ΧΡΗΣΗ ΤΗΣ ΤΟΣΤΙΕΡΑΣ

1. Βάλτε το ψωμί μέσα στην υποδοχή ψωμιού, μπορείτε να βάλετε το πολύ δύο φέτες μια φορά. Μόνο φέτες κατάλληλου μεγέθους μπορείτε να βάλετε μέσα στην τοστιέρα.

Προσοχή: Σιγουρευθείτε ότι ο δίσκος για ψίχουλα είναι σωστά τοποθετημένος στη θέση του.

2. Συνδέστε το καλώδιο ρεύματος με την πρίζα.

3. Τοποθετήστε το διακόπτη στο επίπεδο για επιθυμητό χρώμα. Υπάρχουν 7 επίπεδα, το χαμηλότερο είναι άσπρο και το υψηλότερο είναι σκούρο. Μπορείτε να πετύχετε το χρυσαφί χρώμα στη θέση "4". **Προσοχή:** 1) Το χρώμα του τοστ για μια φέτα είναι πιο σκούρα από το χρώμα για δυο φέτες στον ίδιο επίπεδο. 2) Αν φτιάχνετε συνεχόμενα τοστ, το χρώμα του κάθε επόμενου τοστ θα είναι πιο σκούρα από τα προηγούμενα στο ίδιο επίπεδο.

4. Σύρετε τη λαβή προς τα κάτω ώσπου να τη βάλετε στη θέση της, η ένδειξη 'Ακύρωση' θα ανάψει, η διαδικασία αρχίζει. **Προσοχή:** Η λαβή μπορεί να μείνει κάτω μόνο όταν η συσκευή είναι συνδεδεμένη στην πρίζα ρεύματος

5. Κατά τη λειτουργία της συσκευής, μπορείτε να κοιτάξετε το χρώμα του τοστ. Εάν είναι κατάλληλο, μπορείτε να απενεργοποιήσετε τη συσκευή πατώντας το κουμπί ακύρωσης όποτε θέλετε.

ΠΡΟΣΟΧΗ:

1. Αφαιρέστε όλη τη συσκευασία πριν από τη χρήση.

2. Εάν η τοστιέρα αρχίσει να καπνίζει, πατήστε το κουμπί 'Ακύρωση' να σταματήσετε τη διαδικασία αμέσως.

3. Αποφεύγετε χρήση τροφής με εξαιρετικά ρευστά συστατικά όπως το βούτυρο.

4. Ποτέ μη βγάζετε ψωμί που έχει κολλήσει μέσα στις υποδοχές χωρίς πρώτα να αποσυνδέσετε την τοστιέρα από την πρίζα ρεύματος. Προσέξτε να μη ζημιώσετε τον εσωτερικό μηχανισμό ή θερμαντικά στοιχεία ενώ βγάζετε το ψωμί.

5. Για να έχετε το ίδιο χρώμα, σας συνιστούμε να περιμένετε τουλάχιστον 30 δευτερόλεπτα μεταξύ κάθε χρήσης για να επαναφερθεί αυτόματα ο έλεγχος χρώματος.

ΚΑΘΑΡΙΣΜΟΣ ΚΑΙ ΣΥΝΤΗΡΙΣΗ:

1. Αποσυνδέστε τη συσκευή από το ρεύμα πριν από τον καθαρισμό.
2. Σκουπίστε το εσωτερικό με μαλακό στεγνό πανί λίγα λεπτά αφού σβήσετε την τοστιέρα, ποτέ μη χρησιμοποιείτε μέταλλα.
3. Βγάλτε το δίσκο για ψίχουλα που είναι κάτω στην τοστιέρα και αδειάστε το. Αν χρησιμοποιείτε την τοστιέρα συχνά, πρέπει να καθαρίζετε τα συσσωρευμένα ψίχουλα τουλάχιστον μια φορά την εβδομάδα. Ελέγξτε ότι ο δίσκος είναι τοποθετημένος σωστά πριν από την επόμενη χρήση της τοστιέρας.
4. Όταν δε χρησιμοποιείτε τη συσκευή ή την αποθηκεύσατε, μπορείτε να τυλίξετε το καλώδιο στο κάτω μέρος της συσκευής.

ΠΕΡΙΒΑΛΛΟΝΤΙΚΗ ΔΙΑΘΕΣΗ ΤΟΥ ΠΡΟΪΟΝΤΟΣ

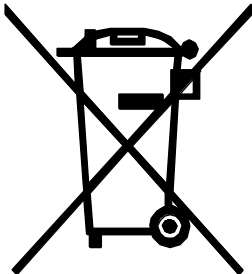

Μπορείτε να βοηθήσετε την προστασία του περιβάλλοντος! Παρακαλώ θυμηθείτε να ακολουθήσετε τους τοπικούς κανόνες: παραδώστε την ηλεκτρική συσκευή που δεν λειτουργεί στο εξουσιοδοτημένο κέντρο διάθεσης απορριμμάτων.





VOX
ELECTRONICS

SVN

NAVODILA ZA UPORABO TO - 8117



Pred uporabo pozorno preberite navodila in jih shranite za poznejšo uporabo.

POMEMBNA VARNOSTNA NAVODILA

Pred uporabo tega električnega aparata treba je vedno izpolniti osnovne predpogoje, vključno z naslednjimi:

1. Preberite vse napotke.
2. Pred uporabo preveriti, ali napetost v stenski vtičnici ustreza napetosti naprave, ki je razvidna iz ploščice na spodnji strani naprave.
3. Ne dotikajte se vročih površin. Uporabljajte ročaje in gumbе.
4. Da ne bi prišlo do električnega udara, ne potaplajte napajalnega kabla, vtiča ali aparata v vodo ali katero koli drugo tekočino.
5. Kadar aparata ne uporabljate ter neposredno pred čiščenjem, izklopite napajalni kabel iz vtičnice.
6. Počakajte, da se aparat ohladi pred sestavljanjem ali odstranjevanjem delov.
7. Otroke je potrebno nadzirati v bližini aparata, da se ne bi z njim igrali.
8. Pred čiščenjem in odlaganjem aparata, počakajte da se ohladi.
9. Naprave ne uporabljajte, če je napajalni kabel poškodovan, ali če je naprava prenehala delovati oziroma če je kakorkoli poškodovana. Odnosite aparat v najbližji servis na pregled in popravilo.
10. Ne dovolite, da napajalni kabel visi čez rob mize ali pulta, ali da se dotika vročih površin.
11. Ne postavljajte na ali v bližino vročega električnega ali plinskega štedilnika oz. vroče peči.
12. Aparat uporabljajte samo za predvidene namene.
13. Živil prekomerne velikosti, živil zavitih v kovinsko folijo ali jedilnega pribora ne vstavljajte v opekač, saj lahko tako pride do požara ali električnega udara.
14. Kruh lahko zagori, zato opekača ne smete uporabljati v bližini ali pod zavesami ali drugimi vnetljivimi predmeti ter ga morate nadzorovati med obratovanjem.
15. Uporaba neoriginalnih dodatkov ali kosov, ki jih proizvajalec ni priporočil, lahko povzroči požar, električni udar in poškodbe.
16. Aparat uporabljajte le na ravni in stabilni podlagi.

17. Kadar opekač obratuje, ne poskušajte odstranjovati živil.
18. Pri odstranjevanju kruha iz opekača bodite previdni, da ne bi prišlo do telesnih poškodb.
19. Naprava ni predvidena za obratovanje s pomočjo zunanje časovnika ali ločenega sistema za daljinsko upravljanje.
20. Ta aparat ni namenjen uporabi od strani oseb (vključno z otroci) z zmanjšanimi telesnimi, zaznavnimi ali umskimi sposobnostmi oz. s pomanjkljivimi izkušnjami in znanjem, razen v kolikor jih nadzoruje in jim navodila podaja oseba, ki je odgovorna za njihovo varnost.
21. Otroke je potrebno nadzirati v bližini aparata, da se ne bi z njim igrali.
22. Naprave ne uporabljajte zunaj.
23. Ta naprava je namenjena le za domačo uporabo in podobno uporabo, uporablja pa jo lahko:
 - kuhinjsko osebje v prodajalnah, pisarnah in v drugem delovnem okolju;
 - osebje na kmetijah;
 - stranke v hotelih, motelih in drugih nastanitvenih objektih
 - v prenočiščih z zajtrkom.
24. V primeru, da je opekač pokrit ali je med obratovanjem v stiku z vnetljivimi predmeti, kot so zavese in podobno, lahko pride do požara.

SPOZNAJTE VAŠ OPEKAČ

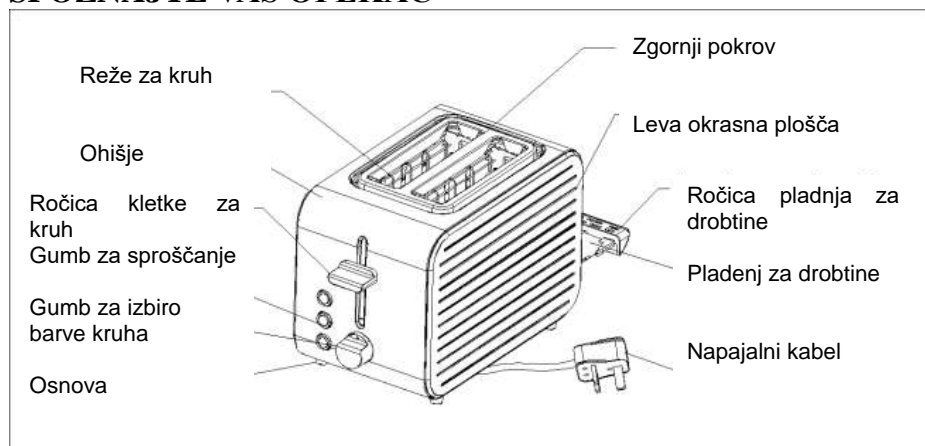

Kontrolna plošča: (glej spodaj)

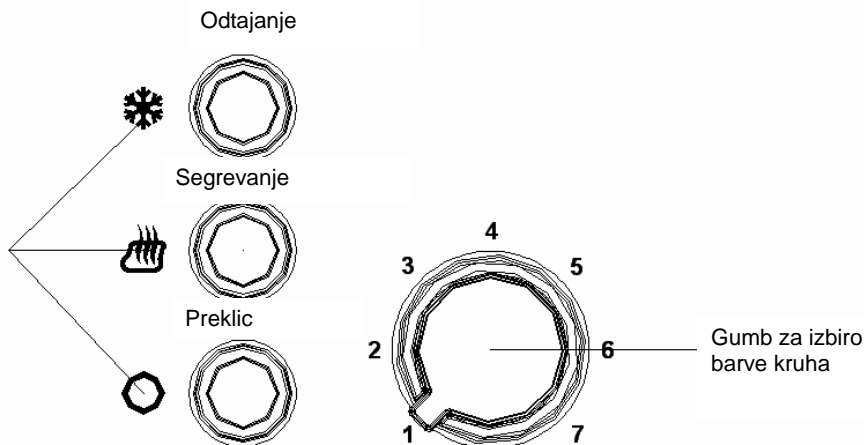

PRI PRVI UPORABI

Ker so na opekaču ali grelcu prisotne sledi snovi iz proizvodnje ali olja, se običajno pri prvi uporabi začuti vonjava. To je normalno in se po nekajkratni uporabi ne bo več ponavljalo. Pred popekanjem kruha Vam toplo priporočamo, da aparat uporabljate sledeč spodnja navodila, vendar brez živil.

UPORABA

1. Vstavite rezino kruha v režo za kruh. Vstavite lahko dve rezini naenkrat. V režo za kruh lahko vstavite samo rezino običajne velikosti.

OPOMBA: 1) Pred uporabo se prepričajte, da je pladenj za drobtine pravilno vstavljen.

2. Vtaknite vtičač napajalnega kabla v električno vtičnico.

3. Nastavite barvni gumb za upravljanje moči popekanja na zeleno barvo.

Na voljo je 7 nastavitvev, najnižja "1" je bele barve, najvišja "7" pa rdeče-rjava.

Za zlato barvo kruha izberite nastavitvev "4".

OPOMBA: 1) Barva zapečenosti je temnejša za posamezno stran rezine v primerjavi z dvojno rezino kruha, pri isti nastavitvi.

2) Pri zaporednem popekanju, bo zapečenost naslednjih rezin kruha temnejša kot pri predhodnih rezinah, pri isti nastavitvi.

4. Pritisnite ročaj kletke za rezine kruha naravnost navzdol, dokler ne zaskoči v položaj, prižgala se bo lučka zraven gumba za preklic in popekanje se bo začelo.

Opomba: Ročaj lahko zaskoči samo, v kolikor je aparat priključen v električno vtičnico

5. Kadar je kruh popečen na nastavljeno barvo, bo ročaj kletke za rezine kruha samodejno odskočil navzgor, tako da lahko enostavno odstranite kruh. (glej sliko 2)

OPOMBA: Med popekanjem lahko spremljate barvo kruha. Če ste zadovoljni z zapečenostjo, lahko kadarkoli ustavite popekanje s pritiskom na gumb Prekliči i.



POZOR:

1. Če se opekač začne dimiti, nemudoma pritisnite gumb Prekliči za takojšnjo ustavitev popekanja.
2. Pred popekanjem odstranite vse zaščitne ovitke.
3. Izogibajte se popekanju kruha namazanega s sestavinami, ki bi lahko curljale, npr. z maslom.
4. Nikoli ne poskušajte odstranjevati zagozdenih rezin kruha preden ne izklopite opekača iz električne vtičnice. Pri odstranjevanju rezin kruha pazite, da ne poškodujete notranjega mehanizma aparata ali grelcev.
5. Da bi dobili bolj enakomerno barvo kruha, priporočamo, da po vsakem popekanju počakate najmanj 30 sekund, da bi se kontrola barve samodejno ponastavila.

ČIŠČENJE IN VZDRŽEVANJE:

1. Pred čiščenjem izključite aparat iz električne vtičnice.
2. Kadar se opekač ohladi, pobrišite njegovo zunanost z mehko, suho krpo, nikoli ne uporabljajte kovinskih čistilnih pripomočkov.
3. Izvlecite pladenj za drobtine in ga izpraznite. Če opekač pogosto uporabljate, je potrebno pladenj za drobtine izprazniti vsaj enkrat tedensko. Prepričajte se, da je pladenj za drobtine pravilno vstavljen pred ponovno uporabo opekača.
4. Kadar opekača ne uporabljate, oz. ga želite spraviti, lahko napajalni kabel ovijete okoli osnove opekača.

OKOLJU PRIJAZNO ODLAGANJE

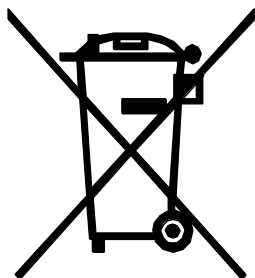

Prispevajte k varovanju okolja! Prosimo, upoštevajte veljavne predpise: vse odslužene električne naprave je treba oddati ustreznim centrom za recikliranje elektronskih in električnih odpadkov.



VOX
ELECTRONICS

HRV

KORISNIČKE UPUTE
TO - 8117



Pažljivo pročitajte ove upute prije korištenja i sačuvajte ih za buduću uporabu

VAŽNA BEZBJEDNOSNE UPUTE

Prilikom uporabe električnog aparata treba da se pridržavate osnovnih mjera bezbjednosti uključujući sljedeće:

1. Pročitajte sve instrukcije.
2. Uvjerite se da li napon u zidnoj utičnici odgovara naponu uređaja koji se može naći na natpisnoj tablici pri dnu uređaja.
3. Nemojte dodirivati vruće površine. Koristite ručku ili dugmad.
4. Da biste izbjegli rizik od elektrošoka, nemojte uranjati kabel, utikač ili grijni dio u vodu ili bilo koju drugu tekućinu. Isključite uređaj iz struje kada ga ne koristite i prije čišćenja.
5. Sačekajte da se uređaj ohladi prije stavljanja ili skidanja dijelova.
6. Djecu treba nadzirati da biste se uvjerali da se ne igraju s uređajem.
7. Sačekajte da se uređaj ohladi prije čišćenja ili odlaganja.
8. Nemojte koristiti uređaj ukoliko je oštećen kabel ili utikač ili ukoliko uređaj ne radi dobro ili je oštećen na bilo koji način. Onesite uređaj u najbliži servisni centar radi ispitivanja ili popravke.
9. Ne ostavljajte naponski kabel aparata da visi sa ruba stola, radne površine ili blizu bilo kakvog grijnog tijela.
10. Ne ostavljajte uređaj na ili u blizini vrućih plinskih ili električnih ringli, ili ugrijane pećnice.
11. Nemojte koristiti aparat u bilo koju svrhu osim onu za koju je namijenjen.
12. Ne stavljajte u toster hranu koja ne može da stane, aluminijske folije ili kuhinjska pomagala jer može doći do požara ili strujnog udara.
13. Kruh u tosteru može da izgori i zbog toga ga ne postavljajte u blizini ili ispod zavjesa ili drugih zapaljivih materijala.
14. Uporaba nastavaka ili dijelova koje ne preporučuje proizvođač mogu izazvati ozljede.
15. Koristite uređaj na stabilnoj i ravnoj radnoj površini.
16. Ne pokušavajte da vadite hranu iz tosteru dok je u funkciji.

17. Pažljivo izvadite kruh nakon tostiranja kako biste izbjegli opekotine.
18. Uređaj nije predviđen da radi uz pomoć eksternog tajmera ili odvojenog sustava za daljinsko upravljanje.
19. Ovaj uređaj nije namijenjen za uporabu od strane osoba (uključujući djecu) sa smanjenim fizičkim, senzornim ili mentalnim sposobnostima, ili sa nedostatkom iskustva i znanja, osim ukoliko su pod nadzorom ili su dobili instrukcije o uporabi uređaja od strane odgovorne za njihovu bezbjednost.
20. Djecu treba nadzirati kako biste se uvjerali da se ne igraju s uređajem.
21. Nemojte koristiti uređaj napolju.
22. Ovaj uređaj je namijenjen za kućnu uporabu i slično korištenje od strane:
 - kuhinjskog osoblja u radnjama, uredima i drugim radnim okruženjima;
 - osoblja na farmama;
 - od strane klijenata u hotelima, motelima i drugim prebivalištima;
 - prenoćištima tipa noćenje s doručkom.
23. Može doći do požara ukoliko je toster pokriven ili je tijekom rada u dodiru sa zapaljivim predmetima, kao što su zavjese, draperije, zidovi i slično.

UPOZNAJTE VAŠ TOSTER

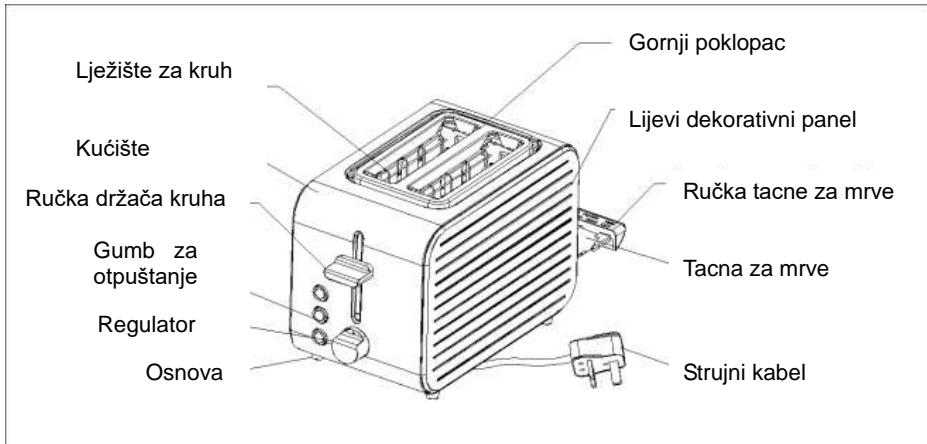

Kontrolna ploča: (pogledaj ispod)

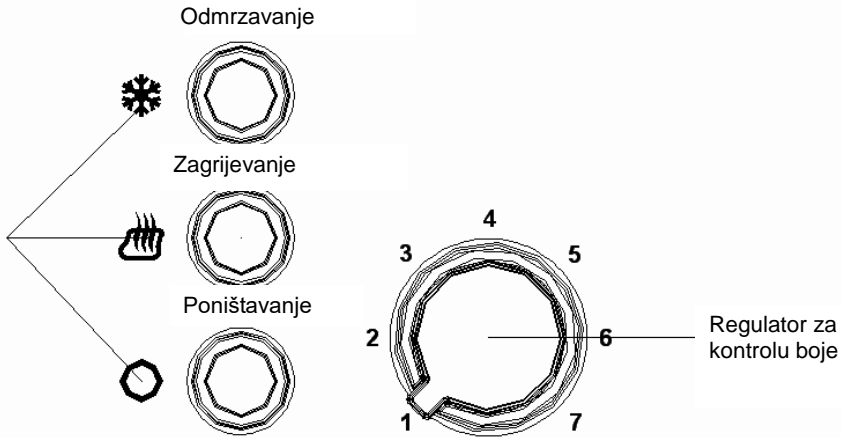

PRIJE PRVE UPORABE

Kad uključite toster prvi put, dešava se da počne da ispušta neprijatan miris, uslijed sagorijevanja mašinskog ulja zaostalog od proizvodnje. Ovo je normalno i neće se ponoviti nakon što nekoliko puta upotrebite aparat, pa se za prvo korištenje preporučuje da se toster upali na prazno, a zatim ga pustiti da se ohladi pa tek onda početi sa tostiranjem prve kriške kruha.

KORIŠTENJE TOSTERA

1. Ubacite krišku kruha u otvor za kruh, s tim što svaki put možete ubaciti do dvije kriške.

Napomena: *Uvjerite se da je tacna za mrve postavljena pravilno na svoje mjesto prije korištenja.*

2. Uključite kabel za napajanje u strujnu utičnicu..

3. Podesite regulator jačine tostera prema željenoj boji. Postoji 7 položaja na regulatoru, najniži "1" je položaj za blijedi tost, a najviši "7" za tamni tost. Zlatna boja tosta se dobija korišćenjem pozicije "4" na regulatoru.

NAPOMENA: *1) Boja tosta jednog parčeta kruha će biti tamnija od boje dva parčeta na istoj jačini.*

2) Ako tostirate kruh u kontinuitetu, boja tosta koji se kasnije tostirao biće tamnija od boje prvog parčeta na istoj jačini.

4. Spustite okomiti prekidač na dolje dok se ne zakoči, i uređaj će započeti sa tostiranjem.

Napomena: *Ručka se može zakočiti samo ukoliko je uređaj uključen u struju.*

5. Čim kruh dobije traženu boju, okomiti prekidač će automatski iskočiti na gore. Takođe možete podiči ručku držača kruha i izvaditi tostirani kruh.

NAPOMENA: *Tjekom tostiranja i sami možete pratiti boju tosta. Ako vam se sviđa boja koju vidite, možete pritisnuti gumb Cancel i prekinuti započetu operaciju kad god želite.*

POZOR:

1. Ako toster počne da se dimi, pritisnite gumb Cancel da prekinete rad.
2. Uklonite sve zaštitne folije iz tostera prije prve uporabe.
3. Izbjegavajte tostiranje hrane koja curi kad se zagrije kao što je buter.
4. Ne pokušavajte da izvadite zaglavljeni tost iz tostera prije nego što ga isključite iz struje. Potrudite se da ne oštetite unutarnji mehanizam ili grijne elemente prilikom vađenja kruha.
5. Da biste dobili jednaku boju preporučujemo da sačekate minimum 30 sekundi između svakog tostiranja kako bi se kontrola boje automatski resetirala.

ČIŠĆENJE I ODRŽAVANJE:

1. Prije čišćenja, izvucite kabel za napajanje iz utičnice i sačekajte da se uređaj u potpunosti ohladi.
2. Spoljašnjost uređaja obrišite mekom suhom krpom i nikad ne koristite kemijska sredstva za čišćenje.
3. Izvucite tacnu za sakupljanje mrva sa dna tostera i ispraznite je. Ako se toster često koristi, nagomilane mrve kruha se moraju očistiti barem jednom nedeljno. Provjerite da li je tacna za sakupljanje mrva dobro zatvorena prije ponovnog korištenja tostera.
4. Kada toster nije u uporabi ili ga odlažete, kabel za napajanje smotajte na predviđeno mjesto ispod površine tostera.

EKOLOŠKO ODLAGANJE

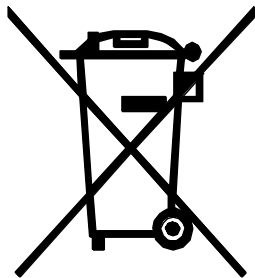

Možete pomoći u zaštiti životne okoline! Molimo vas da poštujuete lokalne zakonske regulative: sve neispravne električne uređaje treba da predate u odgovarajućim centrima za reciklažu elektronskog i električnog otpada.



VOX
ELECTRONICS

BIH

MNE

KORISNIČKO UPUTSTVO
TO - 8117



Pažljivo pročitajte ovo uputstvo prije korišćenja i sačuvajte ga za kasniju upotrebu

VAŽNA BEZBJEDNOSNA UPUTSTVA

Prilikom upotrebe električnog aparata treba da se pridržavate osnovnih mjera bezbjednosti uključujući sljedeće:

1. Pročitajte sve instrukcije.
2. Uvjerite se da li napon u zidnoj utičnici odgovara naponu uređaja koji se može naći na natpisnoj tablici pri dnu uređaja.
3. Nemojte dodirivati vruće površine. Koristite ručku ili dugmad.
4. Da biste izbjegli rizik od elektrošoka, nemojte uranjati kabl, utikač ili grijni dio u vodu ili bilo koju drugu tečnost. Isključite uređaj iz struje kada ga ne koristite i prije čišćenja.
5. Sačekajte da se uređaj ohladi prije stavljanja ili skidanja dijelova.
6. Djecu treba nadzirati da biste se uvjerali da se ne igraju s uređajem.
7. Sačekajte da se uređaj ohladi prije čišćenja ili odlaganja.
8. Nemojte koristiti uređaj ukoliko je oštećen kabl ili utikač ili ukoliko uređaj ne radi dobro ili je oštećen na bilo koji način. Odnosite uređaj u najbliži servisni centar radi ispitivanja ili popravke.
9. Ne ostavljajte naponski kabl aparata da visi sa ivice stola, radne površine ili blizu bilo kakvog grijnog tijela.
10. Ne ostavljajte uređaj na ili u blizini vrućih gasnih ili električnih ringli, ili ugrijane rerne.
11. Nemojte koristiti aparat u bilo koju svrhu osim onu za koju je namijenjen.
12. Ne stavljajte u toster hranu koja ne može da stane, aluminijumske folije ili kuhinjska pomagala jer može doći do požara ili strujnog udara.
13. Hljeb u tosteru može da izgori i zbog toga ga ne postavljajte u blizini ili ispod zavjesa ili drugih zapaljivih materijala.
14. Upotreba nastavaka ili dijelova koje ne preporučuje proizvođač mogu izazvati povrede.
15. Koristite uređaj na stabilnoj i ravnoj radnoj površini.
16. Ne pokušavajte da vadite hranu iz tosteru dok je u funkciji.

17. Pažljivo izvadite hljeb nakon tostiranja kako biste izbjegli opekotine.
18. Uređaj nije predviđen da radi uz pomoć eksternog tajmera ili odvojenog sistema za daljinsko upravljanje.
19. Ovaj uređaj nije namijenjen za upotrebu od strane osoba (uključujući djecu) sa smanjenim fizičkim, senzornim ili mentalnim sposobnostima, ili sa nedostatkom iskustva i znanja, osim ukoliko su pod nadzorom ili su dobili instrukcije o upotrebi uređaja od strane odgovorne za njihovu bezbjednost.
20. Djecu treba nadzirati kako biste se uvjerali da se ne igraju s uređajem.
21. Nemojte koristiti uređaj napolju.
22. Ovaj uređaj je namijenjen za kućnu upotrebu i slično korišćenje od strane:
 - kuhinjskog osoblja u radnjama, kancelarijama i drugim radnim okruženjima;
 - osoblja na farmama;
 - od strane klijenata u hotelima, motelima i drugim prebivalištima;
 - prenočištima tipa noćenje s doručkom.
23. Može doći do požara ukoliko je toster pokriven ili je tokom rada u dodiru sa zapaljivim predmetima, kao što su zavjese, draperije, zidovi i slično.

UPOZNAJTE VAŠ TOSTER

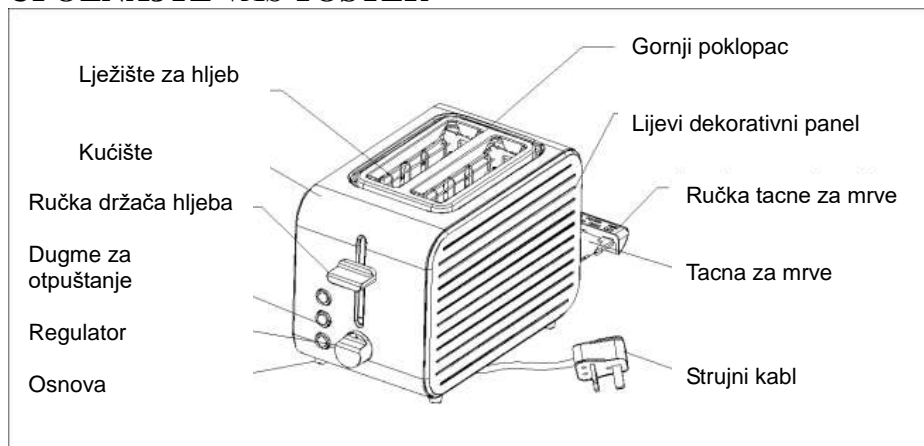

Kontrolna ploča: (pogledaj ispod)

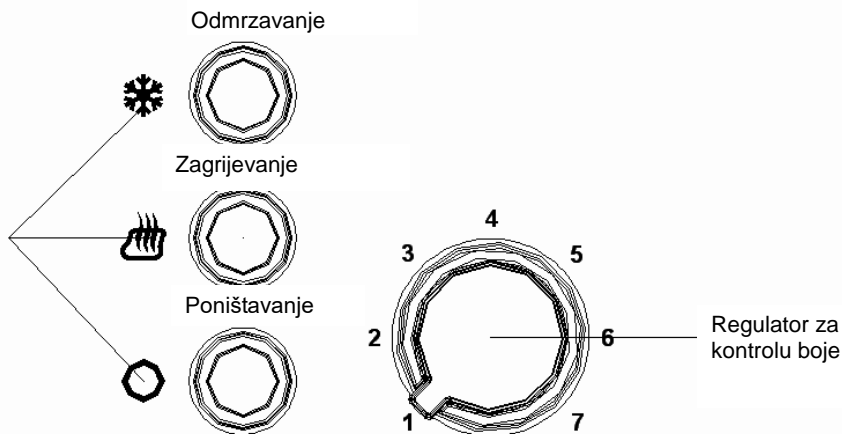

PRIJE PRVE UPOTREBE

Kad uključite toster prvi put, dešava se da počne da ispušta neprijatan miris, uslijed sagorijevanja mašinskog ulja zaostalog od proizvodnje. Ovo je normalno i neće se ponoviti nakon što nekoliko puta upotrebite aparat, pa se za prvo korišćenje preporučuje da se toster upali na prazno, a zatim ga pustiti da se ohladi pa tek onda početi sa tostiranjem prve kriške hljeba.

KORIŠĆENJE TOSTERA

1. Ubacite krišku hljeba u otvor za hljeb, s tim što svaki put možete ubaciti do dve kriške.

Napomena: Uvjerite se da je tacna za mrve postavljena pravilno na svoje mjesto prije korišćenja.

2. Uključite kabl za napajanje u strujnu utičnicu..

3. Podesite regulator jačine tostera prema željenoj boji. Postoji 7 položaja na regulatoru, najniži "1" je položaj za blijedi tost, a najviši "7" za tamni tost. Zlatna boja tosta se dobija korišćenjem pozicije "4" na regulatoru.

NAPOMENA: 1) Boja tosta jednog parčeta hljeba će biti tamnija od boje dva parčeta na istoj jačini.

2) Ako tostirate hljeb u kontinuitetu, boja tosta koji se kasnije tostirao biće tamnija od boje prvog parčeta na istoj jačini.

4. Spustite vertikalni prekidač na dole dok se ne zakoči, i uređaj će započeti sa tostiranjem.

Napomena: *Ručka se može zakočiti samo ukoliko je uređaj uključen u struju.*

5. Čim hljeb dobije traženu boju, vertikalni prekidač će automatski iskočiti na gore. Takođe možete podiči ručku držača hljeba i izvaditi tostirani hljeb.

NAPOMENA: *Tokom tostiranja i sami možete pratiti boju tosta. Ako vam se sviđa boja koju vidite, možete pritisnuti dugme Cancel i prekinuti započetu operaciju kad god želite.*

OPREZ:

1. Ako toster počne da se dimi, pritisnite dugme Cancel da prekinete rad.
2. Uklonite sve zaštitne folije iz tostera prije prve upotrebe.
3. Izbjegavajte tostiranje hrane koja curi kad se zagrije kao što je puter.
4. Ne pokušavajte da izvadite zaglavljeni tost iz tostera prije nego što ga isključite iz struje.

Potrudite se da ne oštetite unutrašnji mehanizam ili grijne elemente prilikom vađenja hljeba.

5. Da biste dobili jednaku boju preporučujemo da sačekate minimum 30 sekundi između svakog tostiranja kako bi se kontrola boje automatski resetovala.

ČIŠĆENJE I ODRŽAVANJE:

1. Prije čišćenja, izvucite kabl za napajanje iz utičnice i sačekajte da se uređaj u potpunosti ohladi.
2. Spoljašnjost uređaja obrišite mekom suvom krpom i nikad ne koristite hemijska sredstva za čišćenje.
3. Izvucite tacnu za sakupljanje mrva sa dna tostera i ispraznite je. Ako se toster često koristi, nagomilane mrve hljeba se moraju očistiti barem jednom nedeljno. Provjerite da li je tacna za sakupljanje mrva dobro zatvorena prije ponovnog korišćenja tostera.
4. Kada toster nije u upotrebi ili ga odlažete, kabl za napajanje smotajte na predviđeno mjesto ispod površine tostera.

EKOLOŠKO ODLAGANJE

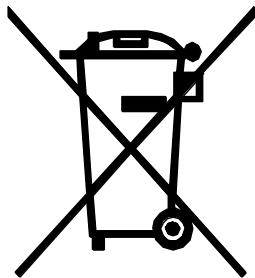

Možete pomoći u zaštiti životne okoline! Molimo vas da poštujuete lokalne zakonske regulative: sve neispravne električne uređaje treba da predate u odgovarajućim centrima za reciklažu elektronskog i električnog otpada.



VOX
ELECTRONICS

МКД

КОРИСНИЧКО УПАТСТВО
ТО - 8117



Внимателно прочитајте ги овие упатства и чувајте ги за потанамозна употреба

ВАЖНИ БЕЗБЕДНОСНИ УПАТСТВА

Пред употреба на електрични апарати, следниве основни мерки на претпазливост треба да ги почитувате вклучувајќи ги следниве:

1. Прочитајте ги сите инструкции.
2. Пред употреба проверете дали напонот на штекер одговара на оној што е прикажан на плочката со спецификации на тостерот.
3. Немојте да ги допирате врелите површини. Користете ја рачката или копчињата. 4. За да избегнете ризик од електрошок, немојте да го потопувате кабелот, приклучокот или грејното тело во вода или во било која друга течност. Исклучете го уредот од струја кога не го користите или пред чистење.
4. Почekaјте уредот да се излади пред да ставате или одземате делови
5. Децата треба да бидат под надзор за да се уверите дека не си играат со уредот.
6. Почekaјте уредот да се излади пред чистење или отстранување.
7. Не употребувајте уреди со оштетен кабел или приклучок, или ако е оштетен на било кој начин. Доколку кабелот за напојување е оштетен не го мора да го замени производителот, овластен сервисер или слично квалификувано лице.
8. Не го оставајте напонскиот кабел од апаратот да виси на ивица од маса, работна површина или да биде во близина на било какво грејно тело.
9. Немојте да го ставате апаратот на или во близина на врел пламен од гас, или на или во близина на жешка рерна.
10. Немојте да го користите апаратот за било која цел освен за таа за која што е наменет.
11. Преголема храна, метална фолија или прибор не смеат да се стават во тостерот, како што можаат да предизвикат пожар или електричен шок.
12. Хлеб може да се запали, затоа тостерот не смее да се користи испод или во близина на завеси или други запаливи материали.
13. Не е препоручливо да се употребуват додатоци кои не са препоручени од страна на производителот, затоа што можаат да проузрокуват повреди.
14. Користете го уредот на стабилна и рамна површина
15. Не обидувајте се да ја отстранете храната додека тостерот е во функција.

16. Внимателно го земајте печен лебот из тостерот, за да се избегнат повреди.

17. Уредот не е наменет да се употребува со надворешни тајмери или посебни системи за далечинска контрола.

18. Овој уред не е наменет за употреба од страна на лица (вклучувајќи и деца) со намалени физички, сензорни или ментални способности или со недостаток на искуство и знаење, освен ако тие се под надзор или имаат добиено инструкции за користење на уредот од страна на лице одговорно за нивната безбедност.

19. Децата не смеат да се играат со уредот.

20. Не го користете уредот на отворено.

22. Овој уред е наменет за користење во домаќинство и за слични примени како што се:

- кујни во продавници, канцеларии и други работни опкружувања
- на фарми
- за гости во хотели, мотели и други резиденциски објекти
- во пансионски за ноќевање со доручек

23. Може да го дојде до пожар доколку тостерот е покриен додека работи или ако дојде во контакт со запаливи материи, како што се завеси, драпери, сидови и слично.

ЗАПОЗНАЈТЕ ГО ВАШИОТ ТОСТЕР

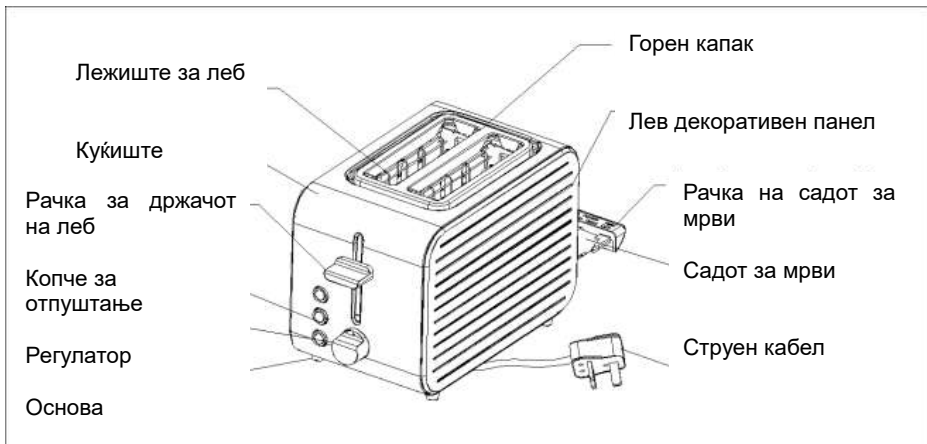

Контролен панел: (погледнете подолу)

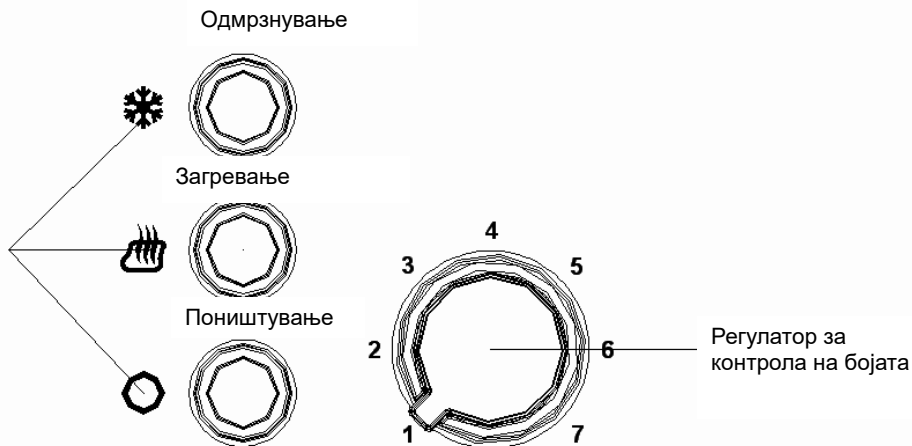

ПРЕД ПРВА УПОТРЕБА

Како што производителни остатоци или масло можат да останат во тостерот или грејниот дел, обично може да се осети непријатна миризба при прва употреба. Тоа е нормално и нема да се случи после неколку циклуси на печење. Пред печењето на првото парче леб препорачуваме дека обработувате со уредот под следниве упатства, освен без леб.

УПОТРЕБА:

1. Ставете парче леб во отвор за леб, можат да се ставаат една или две кришки секој пат.

ЗАБЕЛЕШКА: Бидете сигурни дека садот за трошки е поставен пред користење на тостерот.

2. Приклучете го кабелот во штекер.

3. Поставете го регулатор на боја во посакувана боја. Постои 7 нивоа на боја (види слика 1), најниски ниво “1” е бела, а највисоки “7” е темна боја. Златна боја на тостот се добива со користење на позицијата “4” на регулаторот.

ЗАБЕЛЕШКА: 1) Бојата на една тостирана кришка е потемна од тоа кога се тостираат

две кришки во исто време во исти ниво.

2) Кога се тостира континуирано, бојата на следните кришки ќе биде потемна од бојата на кришки тостирани во претходниот циклус во исти ниво.

4. Притиснете ја рачка за печење надолу вертикално додека не е поставена во место, и тостирање ќе започне.

ЗАБЕЛЕШКА: Рачката може да се закочи само ако уредот е вклучен во струја.

5. Кога лебот е тостиран на поставена боја, рачката автоматски ќе се подигне. Исто така

можете да ја подигнете рачката од држачот за леб и да го извадите тостираниот леб.

ЗАБЕЛЕШКА: За време на процес на тостирање, можете да надгледувате бојата на печењето. Ако таа е на задоволнителни ниво, можете да го прекинете процесот на тостирањето во секое време со притискање на копче **Cancel**.

ВНИМАНИЕ:

1. Ако тостерот почнува да пушат, веднаш притиснете го копче **Cancel** да се запре тостирањето.
2. Отстранете ги сите заштитни обвивките пред тостирањето.
3. Избегнувајте тостирањето на храна со многу течни состојки како што е путер.
4. Никогаш не ги вадете заглавени кришки на леб из отворите до не го одстранете приклучниот кабел од штекер, внимателно го отстраните лебот а да не ги оштетете внатрешните метални или грелни делови.
5. За да добиете еднаква боја препорачуваме мин. 30 секунди помеѓу секое тостирање за да дозволете контролата на бојата да се ресетира автоматски.

ЧИСТЕЊЕ И ОДРЖУВАЊЕ:

1. Исклучете го уредот пред чистење.
2. Никогаш не користете метална жица.
3. Извлечете го садот за трошки од дното на тостер и испразнете го. Ако тостер често се користи, трошки траба да се чистат најмалку еднаш неделно. Осигурете се дека садот е целосно затворен пред да го користете тостер повторно.
4. Кога уредот не го користете или го складирате, кабелот го свиткајте на предвидено место под дното на тостер.

ЗАШТИТА НА ОКОЛИНАТА

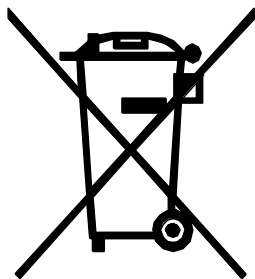

Можете да помогнете да се зачува животната средина! Ве молиме не заборавајте да ги почитувате локалните прописи: сите неупотребливи електрични апарати мора да бидат доставени до соодветните центри за рециклирање



VOX
ELECTRONICS

ALB

UDHËZIM PËR PËRDORIM
TO - 8117



Lexoni këtë udhëzim me kujdes para përdorimit dhe ruane për përdorim të mëtejshëm

UDHËZIME TË RËNDËSISHME TË SIGURISË

1. Para përdorimit të kësaj pajisjeje elektrike duhet gjithmonë të përmbushen parakushtet të cilat përfshijnë si në vijim:
 - 1) Lexoni këto udhëzime.
2. Para përdorimit kontrolloni nëse tensioni i pajisjes i përgjigjet tensionit në prizën e murit.
3. Mos i prekni sipërfaqet e nxehta. Përdorni dorezën ose butonat.
4. Për të shmangur rrezikun nga elektrohoku, mos e zhytni kabllin, prizën ose pjesën e
5. ngrohjes në ujë ose ndonjë lëng tjetër. Shkyqeni kabllin nga rryma kur nuk jeni duke e përdorur dhe para pastrimit.
6. Pritni që pajisja të ftohet para montimit ose cmontimit të pjesëve.
7. Fëmijët duhet të mbikëqyren për tu siguruar se nuk janë duke luajtur me pajisjen.
8. Pritni që pajisja të ftohet para pastrimit ose deponimit.
9. Mos punoni me aparatën nëse kabli i rrymës është i dëmtuar ose nëse aparati nuk punon ose është dëmtuar në çfarëdo mënyre. Dërgone pajisjen në qendrën më të afërne të servisit për kontroll ose riparim.
10. Mos e lini kordonin e kabllit që të varet nga buza e tavolinës, sipërfaqja e punës ose afër çfarëdo trupi ngrohës.
11. Mos e lini aparatën mbi ose në afërsi të flakës së nxehtë të pajisjeve të gazit, pajisjeve elektrike ose të tjera.
12. Mos e përdorni aparatën për qëllime të tjera përveç asaj për çka është dedikuar.
13. Pjesë të mëdha të ushqimit, paketime me foli alumini ose vegla nuk duhet të vendosen në toster pasi që mund të shkaktojnë zjarr ose goditje elektrike.
14. Buka mund të digjet, prandaj tosterët nuk duhet të përdoren afër ose nën perde ose afër materialit i cili mund të digjet dhe duhet të mbikëqyret.
15. Përdorimi i shtojcave të cilat nuk rekomandohen ose nuk blihen te prodhuesi mund të shkaktojnë zjarr, goditje të rrymës ose lëndime te përdoruesi.
16. Pajisjen përdoreni në sipërfaqe stabile dhe të rrafshët.
17. Mos provoni të nxirrni ushqimin deri sa tosteri është duke punuar.

18. Sigurohuni që të nxirrni bukën me kujdes pas tostimit për të parandaluar lëndimet.
19. Pajisja nuk është e dedikuar të punojë me anë të tajmerit të jashtëm ose sistemit të ndarë për menaxhim nga largë.
20. Kjo pajisje nuk është e dedikuar për përdorim nga ana e personave (duke përfshirë fëmijët) me aftësi të zvogëluara fizike, shqisore ose me mungesë të përvojës ose njohurive, përveç nëse janë nën mbikëqyrje ose kanë marrë instruksione për përdorimin e pajisjes nga ana e personave përgjegjës për sigurinë e tyre.
21. Fëmijët duhet të mbikëqyren për tu siguruar se nuk janë duke luajtur me pajisjen.
21. Mos e përdor në ambient të jashtëm.
22. Kjo pajisje është e destinuar për përdorim në amvisëri dhe për përdorime si:
- kuzhina në dyane, zyra dhe ambiente të tjera të punës;
 - në ferma;
 - për mysafirë në hotele, motele dhe objekte të tjera;
 - në pansione për bujtje me mëngjes.
23. Mund të vijë deri te zjarri nëse tosteri është i mbuluar ose nëse gjatë punës ka ardhur në kontakt me gjësende, sic janë perdet, draperitë, muret, etj.

NJIHUNI ME TOSTERIN TUAJ

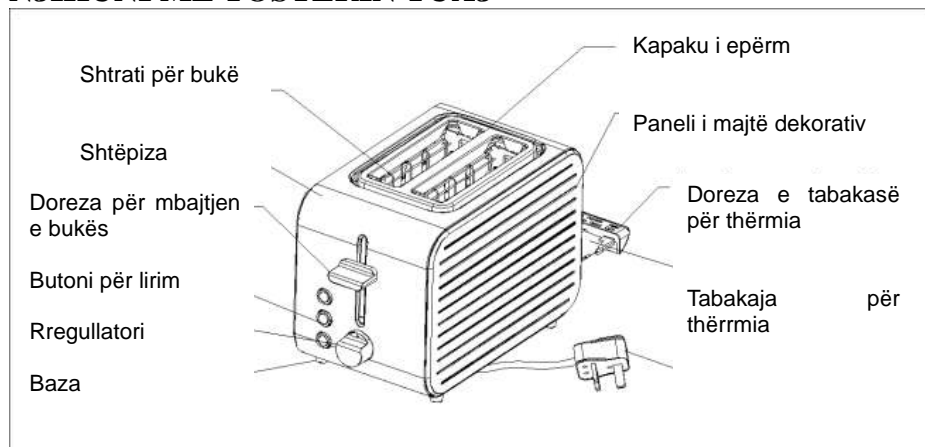

Pllaka e kontrollit: (shiko më poshtë)

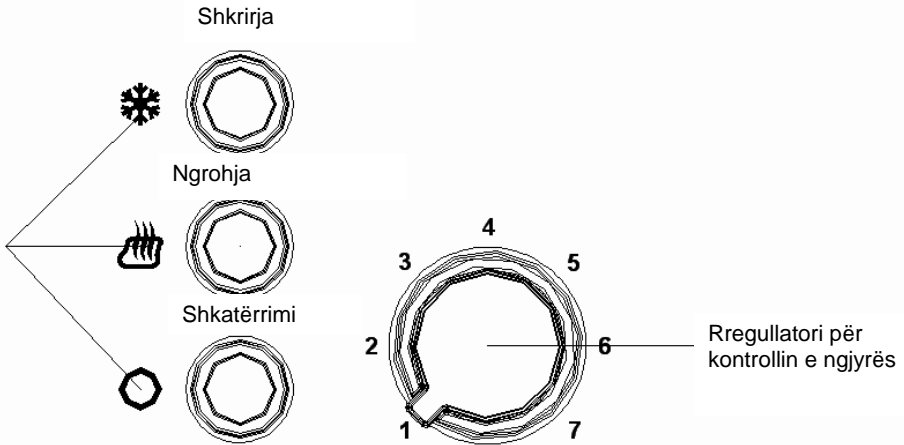

PËRDORIMI PËR HERË TË PARË

Meqë ka mbeturina vaji nga prodhimi në toster ose në elementin e ngrohjes, zakonisht emiton erë gjatë përdorimit të parë. Është normale dhe nuk do të ndodhë pas përdorimit të shumtë. Para tostimit të rrishtës së parë të bukës, rekomandohet që aparati të përdoret duke ndjekur udhëzimet më poshtë.

PËRDORIMI I TOSTERIT

1. Vendosni rrishtat e bukës në vendin e caktuar për bukë, mund të vendosen më së shumti dy rrishta buke secilën herë.

Shënim: Sigurohuni që tabakaja për thërrmia të jetë e vendosur në vendin e duhur para përdorimit.

2. Vendosni kabllin në prizë.

3. Vendosni dorezën e kontrollit të ngjyrës në ngjyrën e dëshiruar. Ekziston niveli prej 7 pozitive, më e ulëta është ngjyra e bardhë dhe më e larta është e kaftë e errët. Rrishta e bukës mund të thahet me ngjyrë të verdhë në pozicionin '4'.

Note: 1) Ngjyra e tharjes për njërenë anë të bukës është më e errët se sa ajo e bukës dyfishtë në nivelin e njëjtë.

2) Nëse thahet në kontinuitet, ngjyra e tharjes së bukës që vendoset më vonë është më e errët se sa ngjyra e bukës që është tharë më parë në nivelin e njëjtë.

4. Shtypni dorezën lëvizëse te poshtë në mënyrë vertikale deri në fund, treguesi Cancel do të ndriçohet dhe tharja fillon.

Vërejtje:Doreza mund të përforcohet vetëm nëse pajisja është e futur në rrymë.

5. Kur të thahet buka në ngjyrën e zgjedhur më parë, doreza lëvizëse do të ngritet automatikisht dhe mund të hiqni bukën me shpejtësi.

VËREJTJE: *Gjatë procesit të tharjes, mund të verifikoni ngjyrën e tharjes. Nëse është arritur ngjyra e dëshiruar, mund të ndërpreni procesin e tharjes duke shtypur butonin Cancel në çdo moment.*

KUJDES:

1. Nëse tosteri fillon të tymojë, shtypni butonin Cancel që të ndaloni tharjen menjëherë.
2. Hiqni të gjitha paketimet mbrojtëse para tharjes.
3. Mos thani ushqim me përbërës shumë të lëngshëm siç është gjalpi.
4. Asnjëherë mos provoni të largoni bukën e mbetur në toster pa e hequr tosterin nga rryma. Kujdesuni që të mos e dëmtoni mekanizmin e brendshëm ose elementet e ngrohjes gjatë heqjes së bukës.
5. Për të arritur ngjyrë të barabartë ju rekomandojmë që të pritni minimum 30 sekonda në mes të dy thekjeve në mënyrë që kontrolli i ngjyrës të rivendoset automatikisht.

PASTRIMI DHE MIRËMBAJTJA:

1. Hiqeni kabllin nga rryma para pastrimit.
2. Fshini pjesën e jashtme me një leckë të butë të thatë pasi që tosteri të ftohet, asnjëherë mos përdorni furçë të metalit.
3. Nxirrni tabakanë e thërmijave nën toster duke e tërhequr dorezën e tabakasë dhe zbrazeni atë. Nëse tosteri përdoret shpesh, thërmijat e grumbulluara të bukës duhet të zbrazen një herë në javë. Sigurohuni që tabakaja e thërmijave të jetë e mbyllur tërësisht para se të përdorni tosterin përsëri.
4. Kur nuk është duke u përdorur, kablli mund të lidhet nën pjesën e poshtme të tosterit.

DEPONIMI EKOLOGJIK

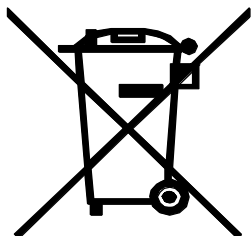

Ju mund të ndihmoni në mbrojtjen e ambientit!
Ju lutemi mbani mend që të respektoni rregullat lokale: dërgone pajisjen elektronike që nuk është funksionale në qendrën adekuate për deponim.



