



**MKD**





**EVI444**

**MKD Плоча / Упатство за употреба**

**Ви благодариме што го избравте овој производ.**

Ова Упатство за корисници содржи важни безбедносни информации и упатства за работа со и одржување на Вашиот апарат.

Ви препорачуваме да го прочитате ова Упатство за корисници пред да го користите Вашиот апарат и да го чувате упатството за понатамошна употреба.

Слика	Тип	Значење
	<b>ПРЕДУПРЕДУВАЊЕ</b>	Ризик од сериозна повреда или смрт
	<b>РИЗИК ОД ЕЛЕКТРИЧЕН УДАР</b>	Ризик од опасен напон
	<b>ПОЖАР</b>	Предупредување; Ризик од пожар / запаливи материјали
	<b>ВНИМАНИЕ</b>	Ризик од повреда или оштетување на имот
	<b>ВАЖНО / НАПОМЕНА</b>	Правилно ракување со системот

# СОДРЖИНА

1. БЕЗБЕДНОСНИ УПАТСТВА.....	4
1.1 Општи безбедносни предупредувања.....	4
1.2 Предупредувања за монтирање.....	7
1.3 Во текот на употребата.....	8
1.4 Во текот на чистењето и одржувањето.....	8
2. МОНТИРАЊЕ И ПОДГОТОВКА ЗА УПОТРЕБА.....	10
2.1 Упатства за инсталатерот.....	10
2.2 Монтирање на плочата за готвење.....	10
2.3 Електрично поврзување и безбедност.....	12
3. КАРАКТЕРИСТИКИ НА ПРОИЗВОДОТ.....	13
4. УПОТРЕБА НА ПРОИЗВОДОТ.....	14
4.1 Контроли на плочата.....	14
5. ЧИСТЕЊЕ И ОДРЖУВАЊЕ.....	17
5.1 Чистење.....	17
6. РЕШАВАЊЕ ПРОБЛЕМИ И ТРАНСПОРТ.....	19
6.1 Решавање проблеми.....	19
6.2 Транспорт.....	19
7. ТЕХНИЧКИ СПЕЦИФИКАЦИИ.....	20
7.1 Енергетска класа.....	20

# 1. БЕЗБЕДНОСНИ УПАТСТВА

- Пред употреба на апаратот внимателно прочитајте ги овие упатства и чувајте ги на соодветно место за да ги прочитате кога ќе има потреба.
- Овој прирачник е изготвен за повеќе модели, затоа Вашиот апарат можеби нема да има некоја од опишаните карактеристики. Од таа причина, важно е да обрнете посебно внимание на сликите додека го читате прирачникот.

## 1.1 Општи безбедносни предупредувања



- Овој апарат може да го користат деца на и над возраст од 8 години, како и лица со намалена физичка, сетилна или ментална способност или со недостиг на искуство и познавање, ако се под надзор и се упатени за користење на апаратот на безбеден начин, и ги разбираат потенцијалните опасности. Деца не смеат да си играат со апаратот. Деца без надзор не смеат да го чистат или одржуваат апаратот.

**⚠ ПРЕДУПРЕДУВАЊЕ:** Апаратот и достапните делови се вжештуваат во текот на употребата. Треба да внимавате да не ги допирате елементите кои се загреваат. Деца помали од 8 години треба да се држат настрана освен ако не се под постојан надзор.

**⚠** **⚠ ПРЕДУПРЕДУВАЊЕ:** Готвење на плочата со маст или масло и без надзор може да биде опасно и да предизвика пожар. НИКОГАШ не обидувајте се да изгаснете таков оган со вода, туку исклучете го апаратот и покријте го пламенот со капак или противпожарно ќебе.

 **ВНИМАНИЕ:** Готвењето треба да се врши под надзор. Краткотрајното готвење треба да биде под постојан надзор.

  **ПРЕДУПРЕДУВАЊЕ:** Опасност од пожар: Не ставајте предмети на површините за готвење.

  **ПРЕДУПРЕДУВАЊЕ:** Ако површината е напукната, исклучете го апаратот за да ја избегнете можноста од електричен удар.

- За индукциски плочи, метални предмети како што се ножеви, вилушки, лажици и капаци не треба да се оставаат на површината на плочата затоа што може да станат жешки.
- За индукциски плочи, по употребата исклучете го елементот на плочата со копчето за контрола. Не се потпирајте на детекторот за тави.
- За моделите кои вклучуваат капак за плочата, исчистете ги сите дамки од храна од капакот пред употреба и оставете го шпоретот да се излади пред да го затворите капакот.
- Не ракувајте со апаратот со надворешен тајмер или посебен систем за далечинска контрола.
- Не употребувајте јаки абразивни чистачи или жици за чистење на површините во рерната. Тие може да ги изгребат површините што може да резултира со кршење на стаклото на вратата или оштетување на површините.
- Не користете чистачи на пареа за чистење на производот.
- Производот е произведен во согласност со сите важечки локални и меѓународни стандарди и прописи.

- Одржување и поправка на апаратот треба да вршат само овластени техничари. Монтирањето и поправките што ги вршат неовластени техничари може да бидат опасни. Не менувајте ги спецификациите за производот на кој било начин. Несоодветните штитници за плоча може да предизвикаат незгоди.
- Пред поврзување на уредот, проверете дали локалните услови на дистрибуцијата (природата и притисокот на плинот или напонот на струјата и фреквенцијата) и спецификациите за производот се компатибилни. Спецификациите за овој апарат се наведени на етикетата.

 **ВНИМАНИЕ:** Овој апарат е дизајниран само за готвење храна и е наменет само за внатрешна употреба во домаќинствата. Не треба да се користи за ни една друга цел или со никаква друга примена, како што е употреба во надворешни услови, во комерцијална средина или за загревање на просторија.

- Сите можни безбедносни мерки се преземени за Ваша безбедност. Бидејќи стаклото може да се скрши, треба да бидете внимателни додека чистите за да избегнете гребење. Избегнувајте да го удирате или чукате стаклото со предмети.
- Внимавајте да не го заглавите или оштетите кабелот за напојување за време на монтирањето. Ако кабелот за напојување е оштетен, мора да биде заменет од производителот, негов сервисер или слични квалификувани лица, со цел да се спречи опасност.
- Чувајте ги децата и животните понастрана од овој апарат.

- Кога се користи индукциската плоча, не доближувајте предмети што се чувствителни на магнетни полиња (како што се кредитни картички, банкарски картички, часовници и слични предмети) до плочата. Се препорачува лица со пејсмејкер да се консултираат со кардиолог пред да ја користат индукциската плоча.

## **1.2 предупредувања за монтирање**

- Не ракувајте со апаратот пред целосно да биде монтиран.
- Апаратот мора да биде монтиран од овластен техничар. Производителот не е одговорен за никакви оштетувања што се предизвикани од погрешно поставување и монтирање на апаратот од страна на неовластени лица.
- Кога ќе го отпакувате апаратот, проверете дали не е оштетен при транспортот. Во случај на дефект, не користете го апаратот и веднаш контактирајте со квалификуван сервисер. Материјалите кои се користени за пакување (најлон, спојувалки, стиропор итн.) може да бидат штетни за децата и истите треба веднаш да се соберат и фрлат.
- Заштитете го апаратот од какви било атмосферски влијанија. Не изложувајте го на сонце, дожд, снег, прашина или прекумерна влажност.
- Материјалите околу апаратот (т.е. плакарите) треба да издржат минимална температура од 100°C.
- Температурата на долната површина на ринглата може да се зголеми за текот на работењето, па затоа мора да се постави плоча под неа.

### 1.3 во текот на употребата

- Додека апаратот работи, не ставајте запаливи материјали во или близу до него.



Не оставајте го шпоретот без надзор кога готвите со масла во тврда или течна состојба. Тие може да се запалат во услови на прегревање. Никогаш не истурајте вода на пламен предизвикан од масло туку исклучете го шпоретот и покријте ја тавата со нејзиниот капак или противпожарно ќебе.

- Ако не го користите производот подолго време, исклучете го главниот контролен прекинувач. Исклучете го вентилот за плин кога не го користите апаратот.
- Секогаш поставувајте ги тавите во центарот на зоната за готвење и свртете ги рачките на безбедна положба за да не може да се турнат или зграпчат.
- Проверете дали копчињата за контрола се во позиција „0“ (исклучено) кога не се користи плочата.

### 1.4 во текот на чистењето и одржувањето

- Погрижете се апаратот да биде исклучен од струја пред да извршите какво било чистење или одржување.
- Не вадете ги контролните копчиња за да ја исчистите контролната табла.
- За да се одржи ефикасноста и безбедноста на производот, препорачуваме секогаш да користите оригинални резервни делови и да повикувате само овластен сервис кога ќе ви треба.



## Декларација за усогласеност на ЕУ

 Изјавуваме дека нашите производи ги исполнуваат важечките европски директиви, одлуки и регулативи, како и барањата наведени во посочените стандарди.

Овој апарат е дизајниран да се користи само за готвење во домашни услови. Секоја друга употреба (како што е загревање на просторија) е несоодветна и опасна.

 Упатствата за ракување со апаратот се однесуваат на неколку модели. Можеби ќе забележите разлики помеѓу овие упатства и вашиот модел.

### Одлагање на стар апарат



Овој симбол на производот или на неговото пакување значи дека овој производ не треба да се третира како отпад од домаќинство. Наместо тоа, треба да се однесе во соодветен собирен центар за рециклирање на електрична и електронска опрема. Производот треба да се фрли правилно. На тој начин ќе спречите појава на потенцијални негативни последици за животната средина и здравјето на луѓето кои би можеле да настанат поради несоодветно одлагање на овој производ. За подетални информации околу рециклирањето на овој производ, контактирајте со локалните овластени институции, службата за собирање отпад од домаќинствата или продавницата каде што го купивте производот.

## 2. МОНТИРАЊЕ И ПОДГОТОВКА ЗА УПОТРЕБА

**!** **ПРЕДУПРЕДУВАЊЕ:** Овој апарат мора да го монтира овластен сервисер или квалификуван техничар, согласно упатствата во овој водич и во согласност со тековните локални прописи.

- Неправилно монтирање може да предизвика повреда и оштетување за коишто производителот не презема одговорност и за коишто нема да важи гаранцијата.
- Пред монтирањето, проверете дали локалните услови на дистрибуција (напонот на струјата и фреквенцијата и/или природата и притисокот на плинот) и приспособувањата на производот се компатибилни. Условите за приспособување на овој апарат се посочени на етикетата.
- Треба да се почитуваат законите, уредбите, директивите и стандардите кои се на сила во земјата на употреба (безбедносни регулативи, соодветно рециклирање во согласност со регулативите итн.).

### 2.1 упатства за инсталатерот Општи упатства

- Откако ќе го извадите материјалот за пакување од апаратот и дополнителните делови, проверете дали е оштетен апаратот. Ако се сомневате дека има каква било штета, не користете го апаратот и веднаш контактирајте со овластен сервисер или квалификуван електричар.
- Погрижете се да нема запаливи материјали во непосредна близина, како завеси, масло, ткаенина итн., кои може да се запалат.
- Работната површина и мебелот кој се наоѓа околу апаратот мора да бидат направени од материјали кои се отпорни на температури повисоки од 100°C.
- Ако треба да се монтира аспиратор или кујнски елемент над апаратот, безбедното растојание помеѓу плочата за готвење и кој било кујнски елемент/аспиратор треба да биде како што е покажано подолу.

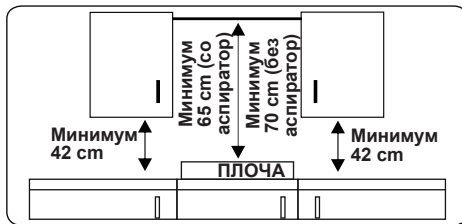

- Апаратот не треба да се монтира директно над машина за миење садови, фрижидер, замрзнувач, машина за перење алишта или машина за сушење алишта.
- Ако основата на апаратот е достапна рачно, бариера направена од соодветен материјал мора да биде поставена под основата на апаратот, осигурувајќи дека нема пристап до основата на апаратот.
- Ако плочата се монтира над рерна, тогаш рерната треба да има вентилатор за ладење.
- Водете сметка индукциската плоча да е добро проветрена и дека отворите за влез и излез на воздухот не се блокирани.

### 2.2 монтирање на плочата за готвење

Апаратот е снабден со комплет за инсталација, вклучувајќи материјал за запечатување на лепило, загради за прицврстување и завртки.

- Исечете ги димензиите на отворот, како што е прикажано на сликата. Пронајдете го отворот на работната површина така што, откако ќе се инсталира плочата за готвење, следат следниве барања.

<b>B (mm)</b>	590	<b>мин. A (mm)</b>	50
<b>T (mm)</b>	520	<b>мин. C (mm)</b>	50
<b>H (mm)</b>	56	<b>мин. E (mm)</b>	500
<b>C1 (mm)</b>	560	<b>мин. F (mm)</b>	10
<b>C2 (mm)</b>	490	<b>G (mm)</b>	20
<b>D (mm)</b>	50	<b>I (mm)</b>	38
<b>J (mm)</b>	5		

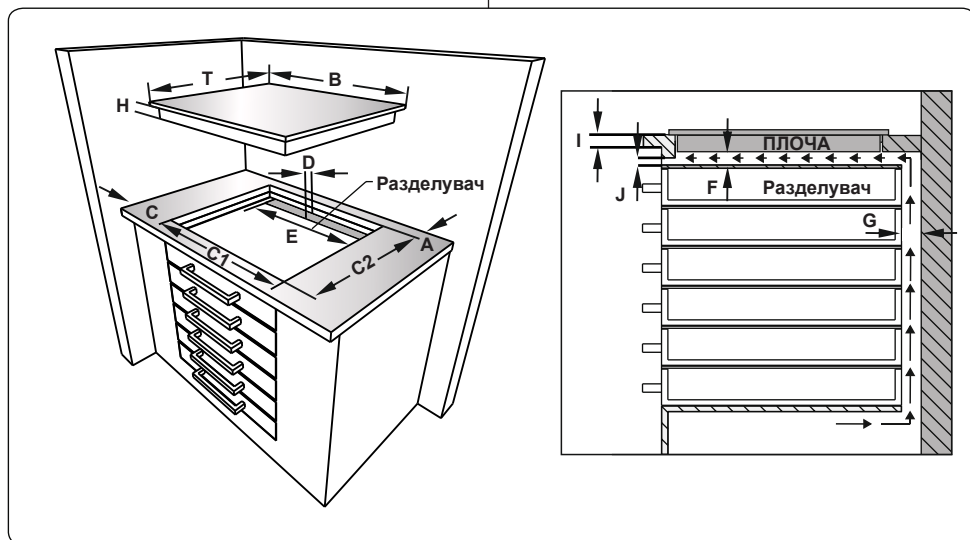
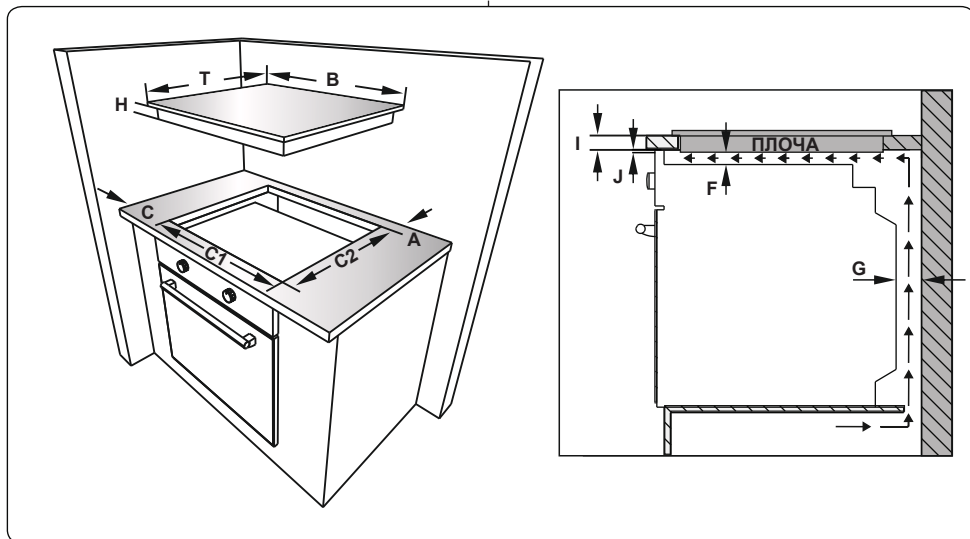

- Ставете ја доставената самолеплива лента од едната страна околу целиот долен раб на површината за готвење. Не гребете ја.

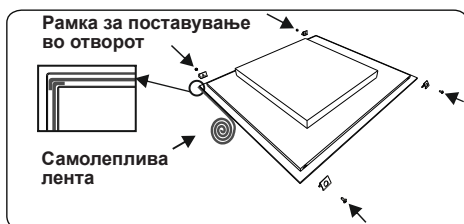

- Зашрафете ги 4-те рамки за поставување на страничните ѕидови

на производот.

- Вметнете го уредот во апаратот.

### 2.3 електрично поврзување и безбедност

**! ПРЕДУПРЕДУВАЊЕ:** Електричното поврзување на овој апарат треба да го изведе овластен сервисер или квалификуван електричар во согласност со упатствата во овој водич и во согласност со тековните локални прописи.

**! ПРЕДУПРЕДУВАЊЕ: АПАРАТОТ МОРА ДА БИДЕ ЗАЗЕМЈЕН.**

- Пред да го поврзете апаратот на струја, мора да проверите дали номиналниот напон на апаратот (испечатен на плочката за идентификација на апаратот) е соодветен со напонот на мрежата за напојување, а жиците за струја треба да имаат капацитет да ги поднесат номиналните вредности на апаратот (исто така наведени на плочката за идентификација).
- За време на инсталацијата задолжително треба да користите изолирани кабли. Неправилно поврзување може да го оштети апаратот. Ако кабелот за напојување е оштетен и треба да се замени, тоа треба да го направи квалификувано лице.
- Не користете адаптери, повеќекратни приклучоци и/или продолжни кабли.
- Кабелот треба да се чува подалеку од жешките делови на апаратот и не смее да се свиткува или притиска. Во спротивно, кабелот може да се оштети и да настане краток спој.
- Ако апаратот не е поврзан на струја со приклучок, мора да се користи мултиполарен изолатор (со најмалку 3 mm простор за контакт) за да се почитуваат безбедносните прописи.
- Осигурувачот мора да биде лесно достапен откако ќе се монтира апаратот.
- Осигурете се дека сите поврзувања се добро затегнати.
- Прицврстете го кабелот за напојување во стегачот за кабел и затворете го капакот.

- Поврзувањето на кутијата со терминали е поставено на кутијата со терминали.

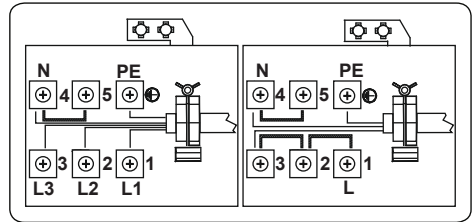

### 3. КАРАКТЕРИСТИКИ НА ПРОИЗВОДОТ



**Важно:** Спецификациите за овој производ се разликуваат и изгледот на Вашиот апарат може да се разликува од оној покажан на сликите подолу.

#### Листа на делови

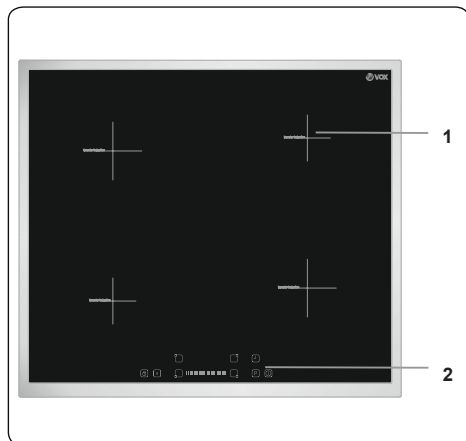

1. Индукциска зона

2. Контролна табла

## 4. УПОТРЕБА НА ПРОИЗВОДОТ

### 4.1 контроли на плочата

#### Индукциска зона

Информациите дадени во следната табела се само како насока.

Поставувања	Користете за
0	Елементот е исклучен
1-3	Внимателно топлење
4-5	Тивко вриење, бавно топлење
6-7	Подгревање и брзо вриење
8	Варење, пржење и печење
9	Максимална температура
P	Функција за засилување

#### Садови за готвење

- Користете квалитетни дебели садови за готвење со рамно дно направени од челик, емајлиран челик, лиено железо или не'рѓосувачки челик. Квалитетот и составот на садовите за готвење имаат директно влијаат на резултатите на готвењето.
- Садови за готвење со дно од емајлиран челик, алуминиум или бакар можат да остават траги на плочата. Во тој случај, овие дамки тешко се отстрануваат. Чистете ја плочата по секоја употреба.
- Садовите се соодветни за готвење на индукциска плоча ако магнет се лепи за дното.
- Садот мора да се постави на центарот на ринглата. Ако не се постави правилно, тоа се покажува на дисплејот.
- При употреба на определени тави, можно е да се слушаат различни звуци од нив, но тоа е поради дизајнот на тавите и не влијае на перформансите или безбедноста на плочата.
- Минималниот дијаметар на сад за готвење што елементите можат да го откријат е Q110mm за плочи од 160mm - 210mm и Q160mm за плочи од 290mm. Резултатите на готвењето се подобруваат со поголема површина на готвење.

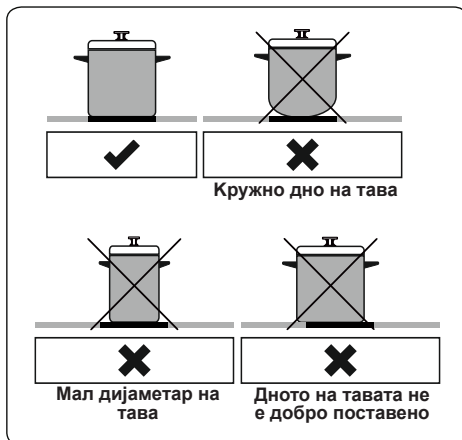

Со уредот се ракува преку притискање на копчиња и функциите се потврдуваат на дисплеите и со звуци.

#### Контролна единица на допир

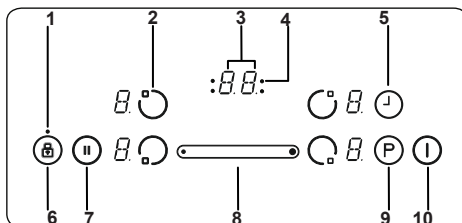

- 1- Индикатор за заклучување на копчињата
- 2- Избор на грејач
- 3- Дисплеј за тајмерот
- 4- Индикатори за функцијата за тајмер за зоните за готвење
- 5- Избор на тајмер
- 6- Заклучување на копчињата
- 7- Паметна пауза
- 8- Копче за лизгање
- 9- Засилување
- 10- Вклучување/Исклучување

Користете ги индукциските зони за готвење со соодветни садови.

Кога ќе се вклучи во напојување, сите дисплеи накратко се вклучуваат. Потоа, плочата е во режим на мирување и подготвена за употреба.

Плочата се контролира со притискање на соодветното електронско копче. По секое притискање на копче се слуша звук на

зуење.

### Вклучување на уредот

Вклучете ја плочата со притискање на копчето ON/OFF . Сите дисплеи на грејачи покажуваат статична "0" и долните десни точки трепкаат. (Ако зоната за готвење не се избере во рок од 20 секунди, плочата автоматски се исклучува).

### Исклучување на уредот

Во секое време можете да ја исклучите плочата со притискање на .

Копчето ON/OFF  секогаш има приоритет пред функцијата за исклучување.

### Вклучување на зоните за готвење

Притиснете го копчето за избор на грејач соодветно на грејачот што сакате да го користите. На дисплејот за избраниот грејач ќе се покаже статична точка додека точките што трепкаат на дисплеите за другите грејачи повеќе нема да светат.

За избраниот грејач, можете да го избере нивото на топлина со притискање на Копчето за лизгање . Елементот сега е подготвен за употреба. За побрзо вриење, подесете го потребното ниво на готвење, потоа притиснете го копчето "P" за да ја активирате функцијата за Засилување.

### Исклучување на зоните за готвење

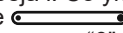
Изберете го елементот што сакате да го исклучите со притискање на копчето за избор на грејач. Со употреба на Копчето за лизгање , намалете ја температурата на "0". (Ако истовремено ги притиснете копчињата за лево и десно на копчето за лизгање, температурата се намалува на "0").

Ако зоната за готвење е жешка, ќе се прикаже "H" наместо "0".

### Исклучување на сите зони за готвење

Да ги исклучите сите зони за готвење наеднаш, притиснете го копчето . Во режимот на мирување, ќе се појави "H" на сите зони за готвење што се жешки.

### Индикатор за преостаната топлина

Индикаторот за преостаната топлина укажува дека површината со стаклена керамика има температура која што е опасно да се допре.

По исклучување на зоната за готвење, соодветниот дисплеј ќе покажува "H" се

додека температурата на соодветната зона за готвење не падне на безбедно ниво.

### Паметна пауза

Кога ќе се активира Паметна пауза, се намалува јачината на сите вклучени рингли.

Ако потоа ја исклучите Паметната пауза, грејачите автоматски се враќаат на претходното ниво на температура.

Ако не се исклучи Паметната пауза, плочата ќе се исклучи по 30 минути.

Притиснете  да ја вклучите Паметната пауза. Јачината на вклучениот грејач(и) ќе се намали на ниво 1 и "H" ќе се појави на сите дисплеи.

Повторно притиснете  да ја исклучите Паметната пауза. "H" ќе исчезне и грејачите повторно ќе работат како што се претходно подесени.

### Функција за безбедно исклучување

Зона за готвење автоматски ќе се исклучи ако поставената јачина не се менува во утврденото време. Промена во јачината на греење на зоната за готвење ќе го врати времето на првичната вредност. Оваа првична вредност зависи од избраното ниво на температура, како што е прикажано подолу.

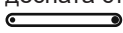
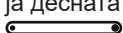

Подесување на јачината	Безбедносното исклучување се случува по
1-2	6 часа
3-4	5 часа
5	4 часа
6-9	1,5 часа

### Заштита за деца

По вклучување на апаратот, може да се вклучи функцијата за заштита за деца. Да ја вклучите заштитата за деца, истовремено притиснете ја левата и десната страна на Копчето за лизгање  и потоа повторно притиснете ја десната страна на Копчето за лизгање . "L" што значи ЗАКЛУЧЕНА ќе се појави на сите дисплеи за грејачите и контролите не може да се користат. (Ако определена зона за готвење е жешка, "L" и "H" се прикажуваат наизменично).

Плочата ќе остане заклучена се додека не се отклучи, дури и ако уредот се исклучи и повторно вклучи.

За исклучување на заштитата за деца, прво вклучете ја плочата. Истовремено

притиснете ја левата и десната страна на Копчето за лизгање  и потоа повторно притиснете ја левата страна на Копчето за лизгање . “L” повеќе нема да се прикажува и плочата ќе се исклучи.

### Заклучување на копчињата

Функцијата за заклучување на копчињата се користи за уредот да се стави во „безбеден режим“ во текот на работата. Не може да се прават никакви промени со притискање на копчињата (на пример јачината на греење). Може само да се исклучи уредот.



Функцијата за заклучување е активна ако копчето за заклучување на копчињата  е притиснато најмалку 2 секунди. Ова се потврдува со зуење. По успешно активирање на функцијата, индикаторот за заклучување на копчињата ќе трепка и грејачот ќе биде заклучен.

### Функција за тајмер



Функцијата за тајмер е достапна во следните две верзии:

#### Тајмер со потсетник во минути (1 - 99 мин.)

Тајмерот со потсетник во минути може да се користи ако зоните за готвење се исклучени. Дисплејот за тајмер ќе покажува “00” со точка што трепка.

Користете го копчето за тајмер  и за лизгање  за зголемување и намалување на времето. Опсегот е од 0 до 99 минути. Ако не се промени прикажаното време во рок од 10 секунди, тајмерот со потсетник во минути е подесен и точката што трепка ќе исчезне. Откако тајмерот ќе се подеси, почнува да одбројува.

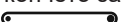
Кога ќе дојде до нула, ќе се активира звучен сигнал и дисплејот за тајмер ќе трепка. Звучниот сигнал автоматски ќе престане по 2 минути и/или со притискање на кое било копче.

Тајмерот со потсетник во минути може да се промени или исклучи во секое време со користење на копчето за тајмер  и за лизгање . Во секое време можете да ја исклучите плочата со притискање на  и со тоа да го исклучите тајмерот со потсетник во минути.

#### Тајмер за зона за готвење (1 - 99 мин.)

Кога плочата е вклучена, независен тајмер може да се програмира за секоја зона за готвење.

Изберете зона за готвење, потоа подесете ја температурата и на крај вклучете го копчето за подесување на тајмерот , за програмирање на тајмерот да исклучи определена зона за готвење. Четири ЛЕД светла се поставени околу тајмерот и покажуваат за која зона за готвење е подесен тајмерот.

10 секунди по последната активност, дисплејот на тајмерот ќе се промени на тајмерот што следен ќе истече (во случаи кога тајмер е подесен за повеќе зонин за готвење).

Кога ќе истече тајмерот, ќе се слушне сигнал, дисплејот на тајмерот ќе покажува „00” и ЛЕД светлото на тајмерот за соодветната зона за готвење ќе трепка. Програмираната зона за готвење ќе се исклучи и “H” ќе се прикажува ако зоната за готвење е жешка.

Звучниот сигнал и трепкањето на ЛЕД светлото автоматски ќе престане по 2 минути и/или со притискање на кое било копче.

### Звучен сигнал

Кога плочата е во употреба, следните активности се сигнализираат за звук на зуење.

- Нормално активирање на копче е проследено со краток звучен сигнал.
- Постојано ракување со копче подолго време (10 секунди) е проследено со подолг, испрекинат звучен сигнал.

### Функција за засилување

За користење на оваа функција, изберете зона за готвење и потребното ниво на готвење, потоа притиснете го копчето “P” (Засилување).







Функцијата за засилување може да се активира само ако е применлива на избраната зона готвење. Ако е активна Функцијата за Засилување, “P” ќе се прикаже на соодветниот дисплеј.

Со активирање на Засилувањето може да се надмине максималната јачина, во кој случај ќе се активира интегрирано управување со напојувањето.

Неопходното намалување на јачината се прикажува со трепкање на дисплејот на соодветната зона за готвење. Трепкањето продолжува 3 секунди да дозволи дополнителни измени на подесувањата пред да се намали



јачината.

Кодови за грешки	
Ако дојде до грешка, код за грешка ќе се прикаже на дисплејот за грејачот.	
E1	Вентилаторот за ладење е исклучен. Повикајте овластен сервисер.
E3	Напонот на напојувањето е различен од соодветните вредности. Исклучете ја плочата со притискање  , почекајте "H" да исчезне за сите зони, вклучете ја плочата со притискање на  и продолжете да користете. Ако повторно се појави истата грешка, повикајте овластен сервисер.
E4	Фреквенцијата на напојувањето е различна од соодветните вредности. Исклучете ја плочата со притискање  , почекајте "H" да исчезне за сите зони, вклучете ја плочата со притискање на  и продолжете да користете. Доколку повторно се појави истата грешка, исклучете го напојувањето на уредот и повторно вклучете го. Вклучете ја плочата со притискање на копчето  и продолжете да користите. Ако повторно се појави истата грешка, повикајте овластен сервисер.
E5	Внатрешната температура на плочата е превисока, исклучете ја плочата со притискање на  и оставете ги грејачите да се изладат.
E6	Грешка во комуникација помеѓу контролата на допир и грејачот. Повикајте овластен сервисер.
E7	Сензорот за температурата на намотката е исклучен. Повикајте овластен сервисер.
E8	Сензорот за температурата на ладилникот е исклучен. Повикајте овластен сервисер.
EA	Грешка со заситување на големата намотка. Исклучете ја плочата со притискање на копчето on/off, вклучете ја плочата со притискање на копчето on/off и продолжете да користете. Ако повторно се појави истата грешка, повикајте овластен сервисер.
EC	Грешка во напонот на напојувањето. Исклучете ја плочата со притискање на копчето on/off, вклучете ја плочата со притискање на копчето on/off и продолжете да користете. Ако повторно се појави истата грешка, повикајте овластен сервисер.
C1-C8	Предупредување за микропроцесорот. Исклучете ја плочата со притискање на копчето on/off, вклучете ја плочата со притискање на копчето on/off и продолжете да користете. Ако повторно се појави истата грешка, повикајте овластен сервисер.

## 5. ЧИСТЕЊЕ И ОДРЖУВАЊЕ

### 5.1 чистење

 **ПРЕДУПРЕДУВАЊЕ:** Пред чистење, исклучете го апаратот и оставете го да се излади.

#### Општи упатства

- Пред да ги употребите средствата за чистење на апаратот, проверете дали се соодветни и препорачани од производителот.
- Користете кремасти или течни средства за чистење кои не содржат честички. Не употребувајте каустични (корозивни) средства, абразивни прашоци, метална жица или тврди алати затоа што може да ги оштетат површините на шпоретот.

 Не употребувајте средства за чистење кои содржат честички, бидејќи може да го избрбат стаклото, емајлираните и/или обоените делови на апаратот.

- Доколку дојде до прелевање на течност, веднаш избришете за да спречите оштетување.

 Не употребувајте чистачи на параа за чистење на деловите на апаратот.

#### Чистење на керамичкото стакло

Керамичкото стакло може да издржи тежки садови, но доколку го удриете со остар предмет може да се скрши.

 **ПРЕДУПРЕДУВАЊЕ:** Керамичка плоча - ако површината е напукната, исклучете го апаратот за да избегнете електричен удар и повикајте сервисер.

- За чистење на витрокерамичкото стакло, употребувајте кремасти или течни средства за чистење. Потоа, исплакнете ги и добро исушете ги со сува крпа.

 Не употребувајте средства за чистење кои се наменети за челик, бидејќи може да го оштетат стаклото.

- Ако дното или надворешниот слој на садот за готвење е изработено од супстанци со ниска точка на топење, тие може да ја оштетат стаклената-керамичката површина за готвење. Ако на жешка стаклена-керамичка површина за готвење

падне пластика, фолија, шеќер или храна што содржи шеќер, веднаш изгребете ја од жешката површина, најбрзо и најбезбедно што можете. Ако овие супстанции се стопат може да ја оштетат стаклената-керамичката површина за готвење. Кога готвите храна која содржи многу шеќер, како на пример, мармалад, претходно нанесете слој од соодветно заштитно средство, доколку е можно.

- Прашината на површината мора да се исчисти со мокра крпа.
- Промена во бојата на керамичкото стакло нема да влијае на структурата или трајноста на керамиката и истата не настанува поради промена во материјалот.

Промени во бојата на керамичкото стакло може да настанат од повеќе причини:

1. Истурена храна не е исчистена од површината.
2. Употребата на несоодветни садови на плочата може да доведе до ерозија на површината.
3. Употреба на погрешни средства за чистење.

#### **Чистење на деловите од не'рѓосувачки челик (ако има)**

- Редовно чистете ги деловите од не'рѓосувачки челик на апаратот.
- Бришете ги деловите од не'рѓосувачки челик со мека крпа натопена само во вода. Потоа, добро исушете ги со сува крпа.



Немојте да ги чистите деловите од не'рѓосувачки челик по готвење додека сè уште се жешки.



Не оставајте оцет, кафе, млеко, сол, вода, лимон или сок од домати да стои на деловите од не'рѓосувачки челик подолго време.

## 6. РЕШАВАЊЕ ПРОБЛЕМИ И ТРАНСПОРТ

### 6.1 решавање проблеми



Ако сè уште имате проблем со апаратот по проверката на овие основни чекори за решавање проблеми, контактирајте со овластен сервисер или квалификуван техничар.

Проблем	Можна причина	Решение
Дисплејот на контролната картичка за плочата е црн. Плочата за готвење или зоните за готвење не можат да се вклучат.	Нема напојување со електрична енергија.	Проверете го домашниот осигурувач за апаратот. Проверете дали има струја со вклучување на други електронски апарати.
Плочата се исклучува кога се користи и „F“ трепка на секој дисплеј.	Контролите се влажни или предмет се потпира на нив.	Исушете ги контролите или отстранете го предметот.
Плочата се исклучува кога се користи.	Една од зоните за готвење е предолго вклучена.	Повторно можете да ја користите зоната за готвење ако пак ја вклучите.
Контролите на плочата не работат и LED за заштита од деца е вклучен.	Вклучена е заштитата од деца.	Исклучете ја заштитата од деца.
Садовите испуштаат звуци во текот на готвењето или плочата прави звук на кликање при готвењето.	Ова е нормално за садови за готвење на индукциски плочи. Причината за звукот е преносот на енергијата од плочата на садот за готвење.	Тоа е нормално. Не постои никаков ризик ниту за плочата ниту за садот.
Симболот „U“ свети на дисплејот за една од зоните за готвење.	Нема никаква тава во зоната за готвење, или тавата е несоодветна.	Користете соодветна тава.
Нивото на јачина 9 или „P“ автоматски се намалува. Ако истовремено изберете ниво на јачина „P“ или 9 на две зони за готвење кои се на иста страна.	Постигнато е максимално ниво на јачина за двете зони.	Доколку двете зони би работеле на ниво на јачина „P“ или 9 тоа би ја надминало максимално дозволената јачина за тие две зони.

### 6.2 транспорт

Ако треба да го транспортирате производот, користете го оригиналното пакување на производот и пренесувајте го во оригиналната кутија. Следете ги ознаките за транспорт на пакувањето. Залепете ги сите посебни делови за производот за да спречите оштетување на производот за време на транспортот.

Ако го немате оригиналното пакување, подгответе кутија за носење, така што апаратот, особено надворешната површина, да биде заштитена од надворешни влијанија.

## 7. ТЕХНИЧКИ СПЕЦИФИКАЦИИ

### 7.1. Енергетска класа

Марка		
Модел		ЕВ1444
Тип на плочата за готвење		ЕЛЕКТРИЧНА
Број на зони за готвење		4
Технологија за греење 1		Индукција
Големина 1	цм	Ø16,0
Потрошувачката на енергија 1	Wh/kg	182,0
Технологија за греење 2		Индукција
Големина 2	цм	Ø16,0
Потрошувачка на енергија 2	Wh/kg	182,0
Технологија за греење 3		Индукција
Големина 3	цм	Ø21,0
Потрошувачка на енергија 3	Wh/kg	182,0
Технологија за греење 4		Индукција
Големина 4	цм	Ø21,0
Потрошувачка на енергија 4	Wh/kg	182,0
Потрошувачка на енергија на плочата за готвење	Wh/kg	182,0
Ова плоча е во согласност со EN 60350-2		
Совети за заштеда на енергија		
Плочата за готвење		
- Користете прибор за готвење со рамно дно.		
- Користете прибор за готвење со соодветни димензии.		
- Користете прибор за готвење со капаци.		
- Намалете го количеството на течност или маснотии.		
- Кога течноста ќе зоврие, намалете ја температурата		

**52289127**

