



GBR

SRP

SLV

HRV/BOS

MKD

POR

## **KS1100E**

USER MANUAL TABLE-TOP REFRIGERATOR  
UPUTSTVO ZA UPOTREBU FRIŽIDER  
NAVODILA ZA UPORABO HLADILNIK  
UPUTE ZA UPORABU HLADNJAK  
ПРИРАЧНИК ЗА УПОТРЕБА ЛАДИЛНИК  
MANUAL DO USUÁRIO FRIGORÍFICO

**EAC**



GBR

# **KS1100E**

USER MANUAL TABLE-TOP REFRIGERATOR

**EAC**

# Index

<b>BEFORE USING THE APPLIANCE .....</b>	<b>3</b>
General warnings .....	3
Old and out-of-order fridges or freezer .....	6
Safety warnings .....	6
Installing and operating your fridge .....	7
Before Using your Fridge.....	7
<b>THE VARIOUS FUNCTION AND POSSIBILITIES .....</b>	<b>8</b>
Thermostat Setting .....	8
Making Ice Cubes .....	8
Summer / Winter mode.....	9
Recommended Food Storage Conditions .....	10
<b>CLEANING AND MAINTENANCE .....</b>	<b>11</b>
Defrosting .....	12
Replacing The Light Bulb.....	13
<b>TRANSPORTATION AND CHANGING OF INSTALLATION POSITION</b>	<b>13</b>
Repositioning the door.....	13
<b>BEFORE CALLING YOUR AFTER SALES SERVICE.....</b>	<b>14</b>
Tips For Saving Energy .....	15
<b>THE PARTS OF THE APPLIANCE AND THE COMPARTMENTS .....</b>	<b>16</b>

- The operating instructions apply to several models. Differences may therefore occur.

## **PART -1** BEFORE USING THE APPLIANCE

### **General warnings**

 **WARNING:** Keep ventilation openings, in the appliance enclosure or in the built-in structure, clear of obstruction.

 **WARNING:** Do not use mechanical devices or other means to accelerate the defrosting process, other than those recommended by the manufacturer.

 **WARNING:** Do not use electrical appliances inside the food storage compartments of the appliance, unless they are of the type recommended by the manufacturer.

 **WARNING:** Do not damage the refrigerant circuit.

 **WARNING:** When positioning the appliance, ensure the supply cord is not trapped or damaged.

 **WARNING:** Do not locate multiple portable socket-outlets or portable power supplies at the rear of the appliance.

 **WARNING:** In order to avoid any hazards resulting from the instability of the appliance, it must be fixed in accordance with the following instructions:

 If your appliance uses R600a as a refrigerant (this information will be provided on the label of the cooler) you should take care during transportation and installation to prevent the cooler elements from being damaged. R600a is an environmentally friendly and natural gas, but it is explosive. In the event of a leak due to damage of the cooler elements, move your fridge away from open flames or heat sources and ventilate the room where the appliance is located for a few minutes.

- While carrying and positioning the fridge, do not damage the cooler gas circuit.
- Do not store explosive substances such as aerosol cans with a flammable propellant in this appliance.



- This appliance is intended to be used in household and domestic applications such as:
  - staff kitchen areas in shops, offices and other working environments.
  - farm houses and by clients in hotels, motels and other residential type environments.
  - bed and breakfast type environments;
  - catering and similar non-retail applications.
- If the socket does not match the refrigerator plug, it must be replaced by the manufacturer, a service agent or similarly qualified persons in order to avoid a hazard.
- A specially grounded plug has been connected to the power cable of your refrigerator. This plug should be used with a specially grounded socket of 16 amperes. If there is no such socket in your house, please have one installed by an authorised electrician.
- This appliance can be used by children aged from 8 years and above and persons with reduced physical, sensory or mental capabilities or lack of experience and knowledge if they have been given supervision or instruction concerning use of the appliance in a safe way and understand the hazards involved. Children shall not play with the appliance. Cleaning and user maintenance shall not be made by children without supervision.
- Children aged from 3 to 8 years are allowed to load and unload refrigerating appliances. Children are not expected to perform cleaning or user maintenance of the appliance, very young children (0-3 years old) are not expected to use appliances, young children (3-8 years old) are not expected to use appliances safely unless continuous supervision is given, older children (8-14 years old) and vulnerable people can use appliances safely after they have been given appropriate supervision or instruction concerning use

of the appliance. Very vulnerable people are not expected to use appliances safely unless continuous supervision is given.

- If the supply cord is damaged, it must be replaced by the manufacturer, an authorised service agent or similar qualified persons, in order to avoid a hazard.
- This appliance is not intended for use at altitudes exceeding 2000 m.

**To avoid contamination of food, please respect the following instructions:**

- Opening the door for long periods can cause a significant increase of the temperature in the compartments of the appliance.
- Clean regularly surfaces that can come in contact with food and accessible drainage systems.
- Store raw meat and fish in suitable containers in the refrigerator, so that it is not in contact with or drip onto other food.
- Two-star frozen-food compartments are suitable for storing pre-frozen food, storing or making ice cream and making ice cubes.
- One-, two- and three-star compartments are not suitable for the freezing of fresh food.
- If the refrigerating appliance is left empty for long periods, switch off, defrost, clean, dry, and leave the door open to prevent mould developing within the appliance.

**The water dispenser is available**

- Clean water tanks if they have not been used for 48 h; flush the water system connected to a water supply if water has not been drawn for 5 days.

## Old and out-of-order fridges or freezer

- If your old fridge has a lock, break or remove the lock before discarding it, because children may get trapped inside it and may cause an accident.
- Old fridges and freezers may contain isolation material and refrigerant with CFC or HFC.



Therefore, take care not to harm environment when you are discarding your old fridges.

Please ask your municipal authority about the disposal of the WEEE reuse, recycle and recovery purposes.

### Notes:

- Please read the instruction manual carefully before installing and using your appliance.  
**We are not responsible for the damage occurred due to misuse.**
- Follow all instructions on your appliance and instruction manual, and keep this manual in a safe place to resolve the problems that may occur in the future.
- This appliance is produced to be used in homes and it can only be used in domestic environments and for the specified purposes. It is not suitable for commercial or common use. Such use will cause the guarantee of the appliance to be cancelled and our company will not be responsible for losses incurred.
- This appliance is produced to be used in houses and it is only suitable for cooling / storing food. It is not suitable for commercial or common use and/or for storing substances except for food. Our company is not responsible for losses to be incurred in the contrary case.

## Safety warnings

- Do not connect your Fridge Freezer to the mains electricity supply using an extension lead.
- Do not plug in damaged, torn or old plugs.
- Do not pull, bend or damage the cord.

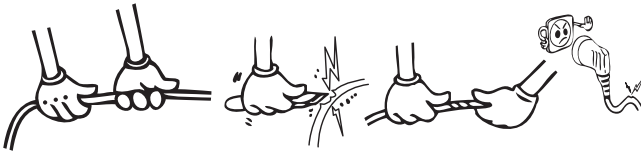

- This appliance is designed for use by adults, do not allow children to play with the appliance or let them hang off the door.
- Never touch the power cord/plug with wet hands as this could cause a short circuit or electric shock.
- Do not place explosive or flammable material in your fridge. Place drinks with high alcohol content vertically in the fridge compartment and make sure that their tops are tightly closed.
- When removing ice from the ice-making compartment, do not touch it. Ice may cause frost burns and/or cuts.
- Do not place glass bottles or beverage cans in the ice-making compartment as they can burst as the contents freeze.
- Do not touch frozen goods with wet hands. Do not eat ice-cream or ice cubes



immediately after you have taken them out of the ice-making compartment.



- This product is intended to store fresh food and drinks. Store fresh food and drinks short-term.
- Do not store frozen food in the ice-making compartment.
- Do not re-freeze frozen goods after they have melted. This may cause health issues such as food poisoning.
- Do not use electrical devices, defrosting sprays or pointed or sharp-edged objects (such as knives or forks) to remove the ice.
- Do not cover the body or top of fridge with lace. This affects the performance of your fridge.
- Secure any accessories in the fridge during transportation to prevent damage to the accessories.
- Do not use plug adapter.

## Installing and operating your fridge

*Before starting to use your fridge, you should pay attention to the following points:*

- The operating voltage for your fridge is 220-240 V at 50Hz.
- We do not accept responsibility for any damages that occur due to ungrounded usage.
- Place your fridge where it will not be exposed to direct sunlight.
- Your appliance should be at least 50 cm away from stoves, gas ovens and heater cores, and at least 5 cm away from electrical ovens.
- Your fridge should never be used outdoors or exposed to rain.
- When your fridge is placed next to a deep freezer, there should be at least 2 cm between them to prevent humidity forming on the outer surface.
- Do not place anything on your fridge, and install your fridge in a suitable place so that at least 15 cm of free space is available above it.
- Use the adjustable front legs to make sure your appliance is level and stable. You can adjust the legs by turning them in either direction. This should be done before placing food in the fridge.
- Before using your fridge, wipe all parts with a solution of warm water and a teaspoon of sodium bicarbonate, then rinse with clean water and dry. Place all parts in the fridge after cleaning.



- Install the plastic distance guide (the part with black vanes at the rear) by turning it 90° (as shown in the figure) to prevent the condenser from touching the wall.
- The refrigerator should be placed against a wall with a free space not exceeding 75 mm.

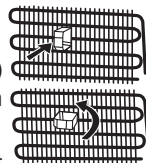

## Before Using your Fridge

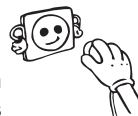

- When using your fridge for the first time, or after transportation, keep it in an upright position for at least 3 hours before plugging into the mains. This allows efficient operation and prevents damage to the compressor.
- Your fridge may have a smell when it is operated for the first time. This is normal and the smell will fade away when your fridge starts to cool.

## PART -2 THE VARIOUS FUNCTION AND POSSIBILITIES

### Thermostat Setting

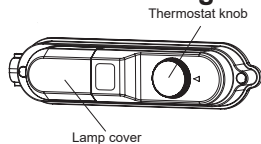

The thermostat automatically regulates the inside temperature of the refrigerator. By rotating the knob from position 1 to 5 colder temperatures can be obtained.

**Important note:** Do not try to rotate the knob beyond the 1 position, as it will stop your appliance.

- For short-term storage of food in the fridge set the knob between the minimum and medium position (1-3).
- For long-term storage of food in the fridge set the knob to a medium position (3-4).

**Note:** The ambient temperature, temperature of the freshly stored food and how often the door is opened, all affect the temperature in the fridge. If required, change the temperature setting.

- When you first switch on the appliance, allow it to operate for 24 hours continuously to cool down to the correct temperature.
- During this initial 24 hour period do not open the door or place a lot of food inside the appliance.
- If the appliance is switched off or unplugged, wait at least 5 minutes before plugging the appliance in or restarting it in order not to damage the compressor.

**Important note:** The coldest area inside the appliance is immediately below the ice making compartment. In this area condensation may occur. Icing, frosting and condensation may occur in the ice making compartment and other compartments. This is normal and does not affect cooling. It can be wiped with dry cloth, according to safety instructions.

### Making Ice Cubes

#### Ice tray

- Fill the ice tray with water and place in the freezer compartment.
- After the water has completely turned into ice, you can twist the tray as shown below to remove the ice cubes.

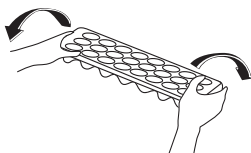
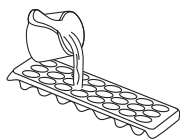

## Summer / Winter mode

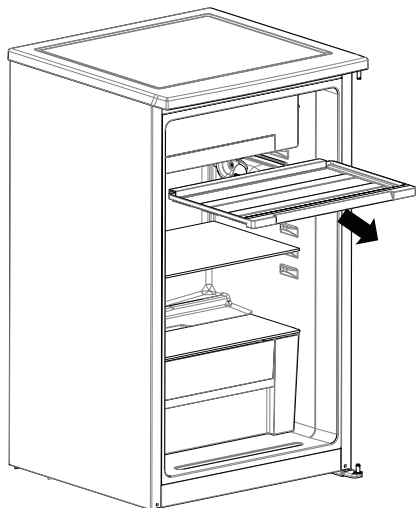

The drain tray flap allows you to adjust cold air flow inside your refrigerator according to summer (high ambient temperature) and winter (low ambient temperature) seasons.

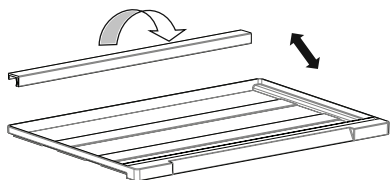

### SUMMER MODE (MODE 1)

The bottom compartment in the refrigerator will be much cooler.

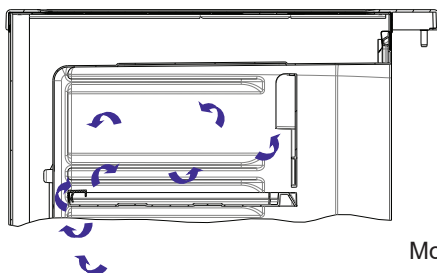

Mode 1

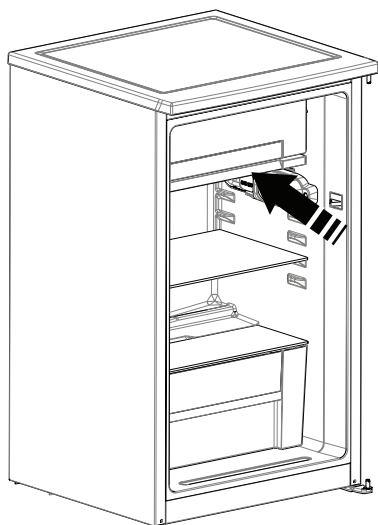

### WINTER MODE (MODE 2)

The bottom compartment in the refrigerator will not be as cool.

While defrosting, winter mode should be used.

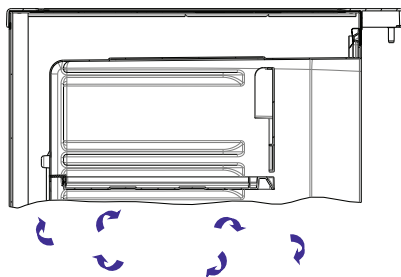

Mode 2

## Recommended Food Storage Conditions

Use the fridge compartment of the refrigerator for fresh food and drinks. The ice making compartment is not suitable for storing frozen food. Do not freeze your food in this area. Bottles can be stored in the bottle holder or bottle rack in the door.

Raw meat should be stored close to the ice-making compartment in a polyethylene bag on the shelf.

Allow hot food and drink to cool down to room temperature before placing them in the refrigerator.

- For normal working conditions, it will be sufficient to adjust the temperature setting of your refrigerator to +4 °C.
- The temperature of the fridge compartment should be in the range of 0-8 °C, fresh foods below 0 °C are iced and rotted, bacterial load increases above 8 °C, and spoils.
- Do not put hot food in the refrigerator immediately, wait for the temperature to pass outside. Hot foods increase the degree of your refrigerator and cause food poisoning and unnecessary spoiling of the food.
- Meat, fish, etc. should be store in the chiller compartment of the food, and the vegetable compartment is preferred for vegetables. (if available)
- To prevent cross contamination, meat products and fruit vegetables are not stored together.
- Foods should be placed in the refrigerator in closed containers or covered to prevent moisture and odors.

Food	Maximum storage time	How and where to store
Vegetables and fruits	1 week	Vegetable bin
Meat and fish	2 - 3 Days	Wrap in plastic foil, bags, or in a meat container and store on the glass shelf
Fresh cheese	3 - 4 Days	On the designated door shelf
Butter and margarine	1 week	On the designated door shelf
Bottled products e.g. milk and yoghurt	Until the expiry date recommended by the producer	On the designated door shelf
Eggs	1 month	On the designated egg shelf
Cooked food		All shelves

## PART -3 CLEANING AND MAINTENANCE

- Disconnect the unit from the power supply before cleaning.

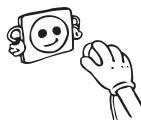

- Do not clean the appliance by pouring water.



- Make sure that no water enters the lamp housing and other electrical components.

- The refrigerator should be cleaned periodically using a solution of bicarbonate of soda and lukewarm water.

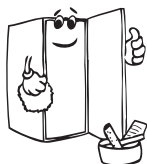

- Clean the accessories separately with soap and water. Do not clean them in the dishwasher.



- Do not use abrasive products, detergents or soaps. After washing, rinse with clean water and dry carefully. When you have finished cleaning, reconnect the plug to the mains supply with dry hands.

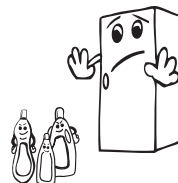

- Clean the condenser with a broom at least twice a year. This will help you to save on energy costs and increase productivity.

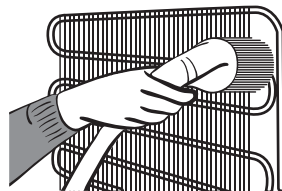

**THE POWER SUPPLY MUST BE DISCONNECTED.**



The hole at the bottom of refrigerator at the back is closed and has no effect on the product's cooling system.

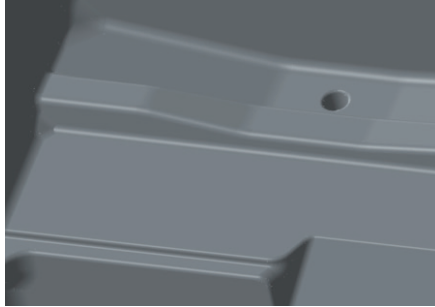

## Defrosting

Excessive frost will affect the performance of the refrigerator. The ice making compartment should be defrosted at least twice a year, or when ice exceeds 7 mm thick.

### For this;

- Make sure that drain tray flap is in place. (Set the Winter mode. At the end of defrosting set the previous mode depending on the ambient temperature - Winter or Summer mode)
- The day before you defrost the freezer, set the thermostat dial to 5 to freeze the foods completely.
- During defrosting, frozen foods should be wrapped in several layers of paper and kept in a cool place. The inevitable rise in temperature will shorten their storage life. Remember to use these foods within a relatively short period of time.
- Switch the refrigerator off at the socket outlet and pull out the mains plug.
- Leave the door open. To accelerate the defrosting process one or more basins of warm water can be placed in the freezer compartment.
- Dry the inside of the unit and dripping tray with a sponge or a clean cloth and set the thermostat knob to 5.

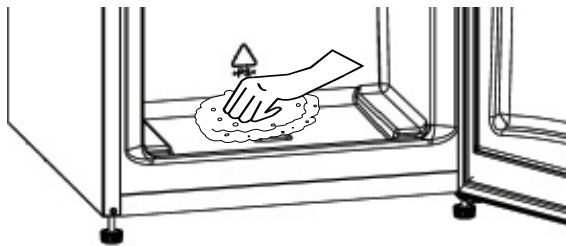

## Replacing The Light Bulb

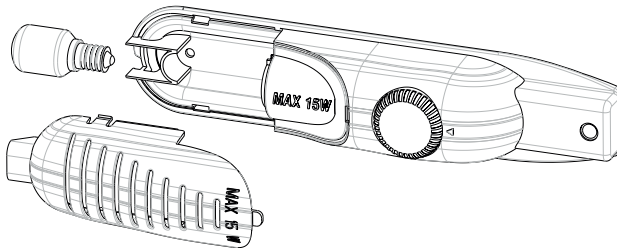

When replacing the light of the refrigerator compartment;

1. Unplug the unit from the power supply,
2. Press the hooks on the sides of the light cover top and remove the light cover
3. Change the present light bulb with a new one of not more than 15 W.
4. Replace the light cover and after waiting 5 minutes plug the unit.

## PART -4

## TRANSPORTATION AND CHANGING OF INSTALLATION POSITION

- The original packages and foamed polystyrene (PS) can be retained if required.
- During transportation, the appliance should be secured with a wide string or a strong rope. The instructions written on the corrugated box must be followed while transporting.
- Before transporting or changing the installation position, all the moving objects (ie,shelves,crisper...) should be taken out or fixed with bands in order to prevent them from getting damaged.

**Carry your fridge in the upright position.**

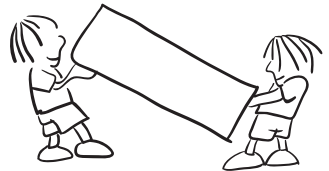

## Repositioning the door

- It is not possible to change the opening direction of your refrigerator door, if the door handle on your refrigerator is installed from the front surface of the door.
- It is possible to change the opening direction of the door on models without any handles.
- If the door opening direction of your refrigerator may be changed, you should contact the nearest Authorised Service Agent to have the opening direction changed.

## **PART -5 BEFORE CALLING YOUR AFTER SALES SERVICE**

If your refrigerator is not operating as expected, check the solutions listed below before calling an electrician or the after sales service.

### **What to do if your refrigerator does not operate:**

#### **Check that:**

- Your fridge is plugged in and switched on,
- The fuse is not blown and there is not a power cut,
- The thermostat setting is in the on « • » position,
- The socket is no longer functioning. To check this, plug in an appliance that you know is working into the same socket.

### **What to do if your refrigerator performs poorly:**

#### **Check that:**

- You have not overloaded the appliance,
- The doors are fully closed,
- There is no dust on the condenser,
- There is enough space for air circulation at the rear and side of the appliance.

### **If there is noise ;**

The cooling gas which circulates in the refrigerator circuit may make a slight noise (bubbling sound) even when the compressor is not running. This is normal. If these sounds are different check that:

- The appliance is level,
- Nothing is touching the rear of the appliance,
- Items on or in the appliance are vibrating.

### **If there is water in the lower part of the refrigerator:**

#### **Check that:**

The drain hole for the defrost water is not clogged (use the defrost drain plug to clean the drain hole).

### **If your fridge is not cooling enough;**

Your fridge is designed to operate within specific ambient temperature ranges, according to the climate class stated on the information label. We do not recommend operating your fridge outside the stated temperatures value limits.

### **Recommendations**

If the appliance is not used for long time (for example during holidays) set the thermostat knob to the « • » position. Defrost and clean the refrigerator, leaving the door open to prevent the formation of mildew and smell.

This appliance is designed for use at an ambient temperature within the 10°C - 43°C range

<b>Climate class</b>	<b>Ambient temperature (°C)</b>
<b>T</b>	Between 16 and 43 °C
<b>ST</b>	Between 16 and 38 °C
<b>N</b>	Between 16 and 32 °C
<b>SN</b>	Between 10 and 32 °C

### **Climate class and meaning:**

**T (tropical):** This refrigerating appliance is intended to be used at ambient temperatures ranging from 16 °C to 43 °C.

**ST (subtropical):** This refrigerating appliance is intended to be used at ambient temperatures ranging from 16 °C to 38 °C.

**N (temperate):** This refrigerating appliance is intended to be used at ambient temperatures ranging from 16 °C to 32 °C.

**SN (extended temperate):** This refrigerating appliance is intended to be used at ambient temperatures ranging from 10 °C to 32 °C.

### **Tips For Saving Energy**

- 1- Install the appliance in a cool, well ventilated room , but not in direct sunlight and not near a heat source (radiator, cooker.. etc). Otherwise use an insulating plate.
- 2- Allow warm food and drinks to cool down outside the appliance.
- 3- When thawing frozen food, place it in the refrigerator compartment. The low temperature of the frozen food will help to cool the refrigerator compartment when it is thawing. This will help to save energy. If the frozen food is put out, it results in a waste of energy.
- 4- Cover drinks or other liquids when placing them in the appliance Otherwise humidity increases in the appliance. Therefore, the working time gets longer. Also covering drinks and other liquids helps to preserve smell and taste.
- 5- Try to avoid keeping the doors open for long periods or opening the doors too frequently as warm air will enter the cabinet and cause the compressor to switch on unnecessarily often.
- 6- Keep the covers of the different temperature compartments (crisper, chiller ...etc ) closed
- 7- Door gasket must be clean and pliable. Replace gaskets if worn.
- 8- The product can be used without icemaker flap. Energy consumption is declared according to this option.

## PART -6

# THE PARTS OF THE APPLIANCE AND THE COMPARTMENTS

This appliance is not intended to be used as a built-in appliance.

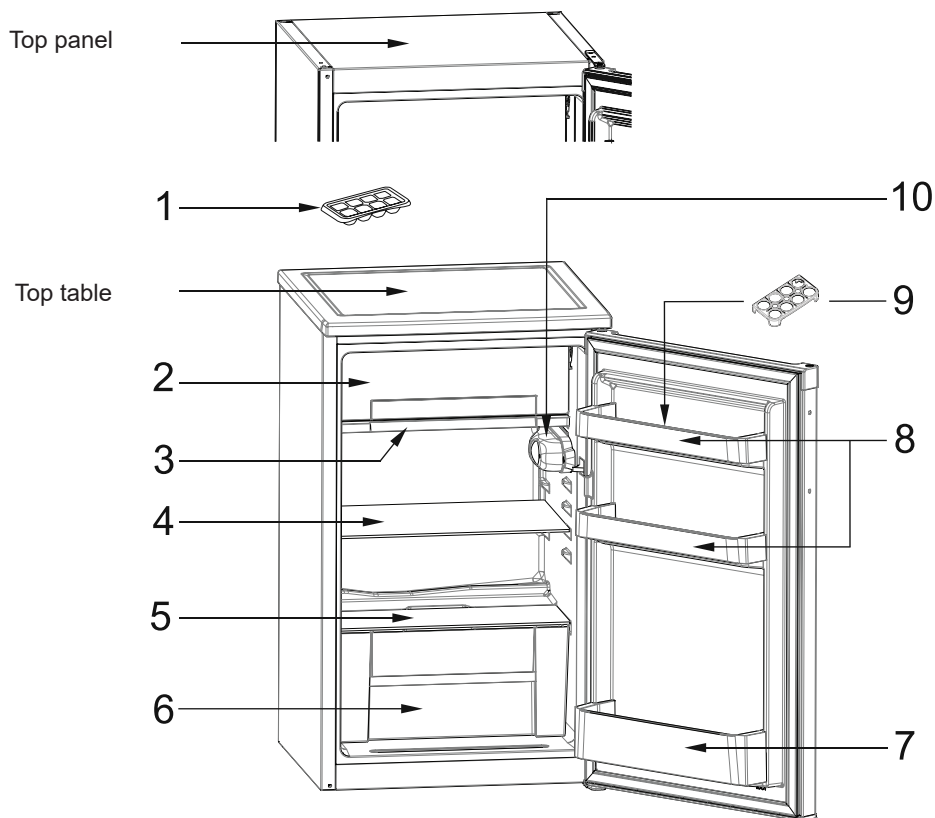

This presentation is only for information about the parts of the appliance.  
Parts may vary according to the appliance model.

- 1) Ice box
- 2) Ice making compartment
- 3) Drain tray
- 4) Fridge shelf
- 5) Crisper cover
- 6) Crisper
- 7) Bottle shelf
- 8) Cheese / Butter shelves
- 9) Egg holder
- 10) Thermostat box

**General notes:**

**Fresh Food Compartment (Fridge):** Most efficient use of energy is ensured in the configuration with the drawers in the bottom part of the appliance, and shelves evenly distributed, position of door bins does not affect energy consumption.

**Freezer Compartment (Freezer):** Most Efficient use of energy is ensured in the configuration with the drawers and bins are on stock position.

## Dimensions

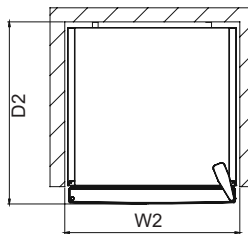
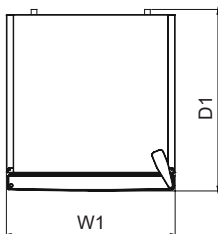
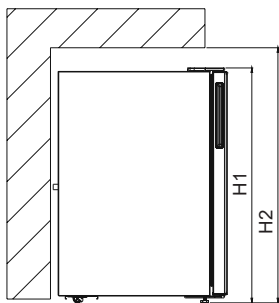

<b>Overall dimensions <sup>1</sup></b>		
H1	mm	821
W1	mm	480
D1	mm	500

<b>Space required in use <sup>2</sup></b>		
H2	mm	971
W2	mm	580
D2	mm	540

<b>Overall space required in use <sup>3</sup></b>		
W3	mm	756,0
D3	mm	987,5

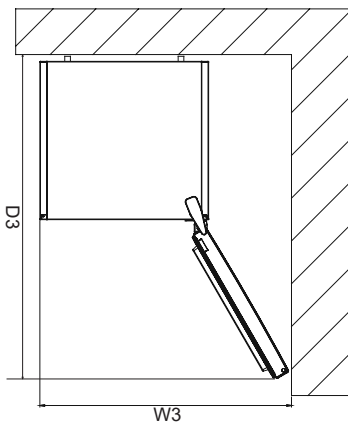

## **1 TECHNICAL DATA**

The technical information is situated in the rating plate on the internal side of the appliance and on the energy label. The QR code on the energy label supplied with the appliance provides a web link to the information related to the performance of the appliance in the EU EPREL database.

Keep the energy label for reference together with the user manual and all other documents provided with this appliance.

It is also possible to find the same information in EPREL using the link <https://eprel.ec.europa.eu> and the model name and product number that you find on the rating plate of the appliance.

See the link <https://eprel.ec.europa.eu> for detailed information about the energy label.

## **2 INFORMATION FOR TEST INSTITUTES**

Appliance for any EcoDesign verification shall be compliant with EN 62552.

Ventilation requirements, recess dimensions and minimum rear clearances shall be as stated in this User Manual at Chapter 6. Please contact the manufacturer for any other further information, including loading plans.

## **3 CUSTOMER CARE AND SERVICE**

Always use original spare parts.

When contacting our Authorised Service Centre, ensure that you have the following data available: Model, Serial Number and Service Index.

The information can be found on the rating plate. Subject to change without notice. The original spare parts for some specific components are available for a minimum of 7 or 10 years, based on the type of component, from the placing on the market of the last unit of the model.

Visit our website to:

[www.voxelectronics.com](http://www.voxelectronics.com)





SRP

# KS1100E

UPUTSTVO ZA UPOTREBU FRIŽIDER

**EAC**

# Indeks

<b>PRE UPOTREBE UREĐAJA .....</b>	<b>3</b>
Opšta upozorenja .....	3
Stari i pokvareni frižideri .....	7
Bezbednosna upozorenja .....	7
Instalacija i rukovanje frižiderom .....	8
Pre upotrebe frižidera .....	9
<b>RAZLIČITE FUNKCIJE I MOGUĆNOSTI .....</b>	<b>9</b>
Podešavanje termostata .....	9
Pravljenje leda (ledomat) .....	9
Režim za leto / zimu .....	10
Preporučeni uslovi skladištenja hrane .....	11
<b>ČIŠĆENJE I ODRŽAVANJE .....</b>	<b>12</b>
Odmrzavanje .....	13
Zamena sijalice .....	13
<b>TRANSPORT I PROMENA POLOŽAJA INSTALACIJE .....</b>	<b>14</b>
Promena položaja vrata .....	14
<b>PRE POZIVANJA SERVISA ZA PODRŠKU NAKON KUPOVINE .....</b>	<b>14</b>
Saveti za uštedu energije .....	16
<b>DELOVI UREĐAJA I ODELJCI .....</b>	<b>17</b>

Uputstvo za upotrebu odnosi se na više modela. Stvarni uređaj može se neznatno razlikovati.

### Opšta upozorenja

**⚠ UPOZORENJE:** Nemojte da blokirate otvore za ventilaciju na kućištu ili strukturi uređaja.

**⚠ UPOZORENJE:** Nemojte koristiti mehaničke uređaje ili druga sredstva za ubrzavanje odmrzavanja, osim onih koje preporučuje proizvođač.

**⚠ UPOZORENJE:** Nemojte koristiti električne aparate unutar prostora za smeštaj hrane, osim ako se ne radi o aparatima čiju upotrebu preporučuje proizvođač.

**⚠ UPOZORENJE:** Nemojte da oštetite kruženje sredstva za hlađenje.

**⚠ UPOZORENJE:** Prilikom pozicioniranja uređaja postarajte se da kabl za napajanje ne bude zaglavljen ili oštećen.

**⚠ UPOZORENJE:** Nemojte da postavljate više prenosivih strujnih utičnica ili prenosivih jedinica napajanja na zadnjoj strani uređaja.

**⚠ UPOZORENJE:** Da biste izbegli opasnost usled nestabilnosti uređaja, on se mora fiksirati u skladu sa uputstvima.

**⚠** Ako vaš uređaj koristi R600a kao gas za hlađenje (ovu informaciju možete da saznate sa etikete na hladnjaku) treba da budete obazrivi za vreme prenosa i montaže da biste sprečili oštećenje elemenata hladnjaka na vašem uređaju. Iako je R600a jedan ekološki prihvatljiv i prirodan gas, on je eksplozivan.

U slučaju curenja usled oštećenja na elementima hladnjaka, premestite vaš frižider dalje od otvorenog plamena ili izvora toplote i provetrite prostoriju gde je uređaj smešten na nekoliko minuta.

- Dok prenosite i smeštate frižider, nemojte oštetiti kruženje gasa za hlađenje.
- Nemojte da skladištite eksplozivne supstance kao što su konzerve aerosola sa zapaljivim gorivom u ovaj uređaj.
- Ovaj uređaj je namenjen za korišćenje u domaćinstvu i za slične primene kao što su:
  - kuhinje u radnjama, kancelarijama i drugom radnom okruženju
  - farme i goste u hotelima, motelima i drugim rezidencijalnim objektima;
  - u pansionima za noćenje sa doručkom;
  - za catering i slične primene koje nisu povezane sa maloprodajom
- Ako se utičnica ne poklapa sa utikačem frižidera, proizvođač, servisno osoblje ili slično kvalifikovane osobe treba da zamene utikač da bi se izbegla opasnost.
- Posebni uzemljeni utikač je povezan sa kablom za napajanje vašeg frižidera. Ovaj utikač treba da se koristi sa posebno uzemljenom utičnicom snage 16 ampera. Ako nema takve utičnice u vašem stanu, angažujte kvalifikovanog tehničara da je instalira.
- Ovaj uređaj mogu da koriste deca starosti 8 godina i više kao i osobe sa smanjenim fizičkim, senzornim ili mentalnim sposobnostima ili nedostatkom iskustva ili znanja ako su pod nadzorom ili su poučene po pitanju korišćenja uređaja na bezbedan način i razumeju opasnost. Deca ne smeju da se igraju ovim uređajem. Čišćenje i održavanje ne smeju da sprovode deca bez nadzora.

- Deci uzrasta od 3 do 8 godina je dozvoljeno da pune i prazne rashladne uređaje. Deca ne treba da obavljaju čišćenje ili održavanje uređaja, veoma mala deca (od 0 do 3 godine) ne treba da koriste ovaj uređaj, mala deca (od 3-8 godina) treba da koriste uređaj samo na bezbedan način, odnosno ukoliko su pod stalnim nadzorom, dok starija deca (8 - 14 godina) i ranjive grupe ljudi mogu da koriste ovaj uređaj tek nakon što im je pružen odgovarajući nadzor ili instrukcije u vezi sa upotrebom uređaja. Od vrlo ranjive grupe ljudi se ne očekuje da koriste uređaj na bezbedan način ukoliko im nije dat odgovarajući nadzor.
- Ako je kabl za napajanje oštećen, proizvođač, servisno osoblje ili slično kvalifikovane osobe treba da ga zamene da bi se izbegla opasnost.
- Ovaj uređaj nije namenjen za upotrebu na nadmorskim visinama većim od 2000 m.

## **Da biste izbegli kontaminaciju hrane, molimo pridržavati se sledećih uputstava:**

- Otvaranje vrata na duži period može prouzrokovati značajno povećanje temperature u odeljcima uređaja.
- Redovno čistite površine koje mogu doći u dodir sa hranom i pristupačnim sistemima za odvod.
- Sirovo meso i ribu čuvajte u odgovarajućim sudovima u frižideru, tako da ne budu u kontaktu sa ili da ne kaplju na drugu hranu.
- Odeljci sa zamrznutom hranom sa dve zvezdice pogodni su za skladištenje zamrznute hrane, skladištenje ili pravljenje sladoleda i pravljenje kocki leda.
- Odeljci sa jednim, dva i tri zvezdice nisu pogodni za zamrzavanje sveže hrane.
- Ako je rashladni uređaj ostavljen prazan duže vreme, isključite ga, odmrznite, očistite, osušite i ostavite vrata otvorena kako bi se sprečilo stvaranje buđi unutar uređaja.

## **Dostupan je dozator vode.**

- Očistite rezervoare za vodu ukoliko nisu korišćeni 48 sati; isperite sistem vode priključen na vodovod ako se voda nije uključivala 5 dana.

## Stari i pokvareni frižideri

- Ako vaš stari frižider ima bravu, slomite je ili je uklonite pre odlaganja, jer se deca mogu zaglaviti unutra i može doći do nesreće.
- Stari frižideri i zamrzivači sadrže izolacioni materijal i gas za hlađenje sa CFC-om ili HFC-om.

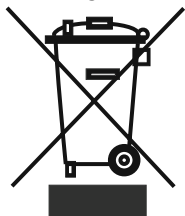

Stoga, budite obazrivi da ne naškodite životnoj sredini prilikom odlaganja starih frižidera.

Raspitajte se kod lokalnih vlasti u vezi sa odlaganjem WEEE za ponovnu upotrebu, reciklažu i obnavljanje.

### Napomene:

- Pročitajte priručnik sa uputstvima pažljivo pre instalacije i upotrebe uređaja. **Nismo odgovorni za oštećenje usled pogrešne upotrebe.**
- Pratite sva uputstva na uređaju i iz priručnika za upotrebu i čuvajte ovaj priručnik na bezbednom mestu da biste rešili probleme do kojih može doći u budućnosti.
- Ovaj uređaj je proizveden da se koristi u domaćinstvima i može se koristiti samo u kućnim okruženjima i za navedene namene. Nije prikladan za komercijalnu ili uobičajenu upotrebu. Takva upotreba će dovesti do kršenja garancije na uređaj i naša kompanija neće biti odgovorna za nastale gubitke.
- Ovaj uređaj je proizveden za upotrebu u kućama/stanovima i prikladan je za hlađenje / čuvanje hrane. Nije prikladan za komercijalnu ili uobičajenu upotrebu i/ili skladištenje drugih supstancija osim hrane. Naša kompanija nije odgovorna za gubitke koji nastaju nepravilnom upotrebom.

## Bezbednosna upozorenja

- Nemojte da koristite produžni kabl za uključivanje uređaja.
- Nemojte da uključujete oštećeni, pokidani ili stari utikač.
- Nemojte da povlačite, savijate ili oštećujete kabl.



- Ovaj uređaj je projektovan za upotrebu od strane odraslih osoba, nemojte da dozvoljavate deci da se igraju uređajem ili da im dozvoljavate da se drže za vrata.
- Nemojte da priključujete ili isključujete utikač iz utičnice vlažnim rukama, jer to može dovesti do kratkog spoja ili strujnog udara.
- Nemojte da stavljate eksplozivni ili zapaljivi materijal u frižider zbog bezbednosti.

Pića sa većim procentom alkohola stavljajte vertikalno i vodite računa da su flaše u odeljku frižidera čvrsto zatvorene.

- Prilikom uzimanja leda iz pregrade za pravljenje leda, ne dodirujte led, jer može izazvati ledene promrzline i/ili posekotine.
- Nemojte da stavljate staklene flaše ili konzerve piva u odeljak zamrzivača. Flaše ili konzerve mogu eksplodirati.





- Nemojte da dodirujete zamrznutu hranu vlažnim rukama. Nemojte da jedete sladoled ili kocke leda odmah nakon što ih izvadite iz odeljka zamrzivača!
- Ovaj proizvod je namenjen za svežu hranu i pića. Skladištite svežu hranu i pića tokom kratkog perioda.
- Nemojte da skladištite zamrznutu hranu u odeljku za pravljenje leda.
- Nemojte ponovo da zamrzavate hranu nakon što se otopi. To može da izazove zdravstvene probleme kao što je trovanje hranom.
- Nemojte da koristite električne aparate, sprejeve za odmrzavanje ili oštre predmete (kao što su noževi i viljuške) za uklanjanje leda.
- Nemojte da prekrivate telo ili vrh frižidera. To može da utiče na učinak frižidera.
- Pričvrstite dodatke u frižideru tokom transporta istog, da biste sprečili oštećenje dodataka.



## Instalacija i rukovanje frižiderom

*Pre početka upotrebe frižidera, treba da obratite pažnju na sledeće tačke:*

- Radni napon vašeg frižidera je 220 240 V na 50 Hz.
- Ne preuzimamo odgovornost za oštećenja koja nastanu usled upotrebe bez uzemljenja.
- Stavite frižider na mesto na koje neće biti izložen sunčevoj svetlosti.
- Vaš uređaj treba da se nalazi najmanje 50 cm od štednjaka, pećnica na gas i grejača i najmanje 5 cm od električnih šporeta.
- Frižider nikada ne treba koristiti na otvorenom prostoru ili ostaviti na kiši.
- Kada se vaš frižider postavi pored zamrzivača, treba da ima najmanje 2 cm prostora između njih da bi se sprečilo formiranje vlage na spoljašnjoj površini.
- Nemojte da stavljate ništa na svoj frižider, instalirajte frižider na prikladno mesto tako da se nalazi najmanje 15 cm od plafona.
- Podesive prednje noge podesite tako da je uređaj ravan i stabilan. Nožice možete da podesite okretanjem u bilo koji smer. Uradite ovo pre stavljanja hrane u frižider.
- Pre upotrebe frižidera, obrišite sve delove toplom vodom sa dodatkom kašičicom sode bikarbone zatim isperite čistom vodom i osušite. Postavite sve delove nakon čišćenja.
- Instalirajte distancer (crni deo na zadnjoj strani) kretanjem za 90° (kao što je prikazano na slici) da bi se sprečilo da kondenzator dodiruje zid.
- Frižider treba da se postavi uz zid na razdaljini koja ne premašuje 75 mm.

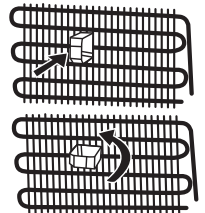



## Pre upotrebe frižidera

- Kada se koristi po prvi put ili nakon transporta, držite uređaj u uspravnom položaju 3 sata pre nego što uključite utikač u strujnu utičnicu. Ovo omogućava efikasan rad i sprečava oštećenje kompresora.
- Vaš frižider može imati neprijatan miris kada je prvi put stavljen u rad. Ovo je normlana pojava i miris će nestati kada vaš frižider počne da hladi.

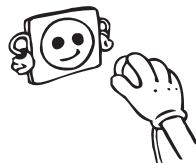

## DEO - 2. RAZLIČITE FUNKCIJE I MOGUĆNOSTI

### Podešavanje termostata

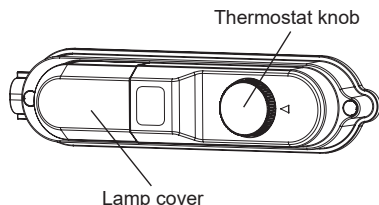

Termostat automatski reguliše unutrašnju temperaturu frižidera. Rotiranjem dugmeta od pozicije 1 do pozicije 5, može se promeniti temperatura.

**Važna napomena:** Nemojte da pokušavate da rotirate dugme dalje od pozicije 1, jer će uređaj prestati sa radom.

- Za kratkotrajno skladištenje hrane u uređaju, možete da podesite dugme između minimalne i srednje pozicije. (1-3)
- Za dugotrajno skladištenje hrane u uređaju, možete da podesite dugme na srednju poziciju. (3-4)

**Napomena: Sobna temperatura, temperatura sveže uskladištene hrane i učestalost otvaranja vrata utiču na temperaturu u odeljku frižidera. Ako je potrebno, promenite podešavanje temperature.**

- Kada prvi put uključite uređaj, u cilju pokretanja odgovarajućeg hlađenja, uređaj treba da radi 24 časa neprekidno dok se ne ohladi do odgovarajuće temperature.
- U toku prvih 24 sata ne otvarajte vrata frižidera često i ne stavljate veliku količinu hrane u uređaj.
- Ako je uređaj isključen ili je utikač izvađen iz utičnice, morate da sačekate najmanje 5 minuta pre nego što ponovo pokrenete uređaj ili ponovo uključite utikač da ne bi došlo do oštećenja kompresora.

**Važna napomena:** Najhladniji predeo u uređaju je odmah ispod odeljka za proizvodnju leda. U ovom predelu, može doći do pojave kondenzacije. Stvaranje leda i kondenzacije se može javiti u odeljku za proizvodnju leda i drugim odeljcima. To je normalna situacija i ne utiče na hlađenje. Može se obrisati suvom krpom u skladu sa bezbednosnim uputstvima.

### Pravljenje leda

Posuda za led

- Napunite posudu za led vodom i postavite je u odeljak zamrzivača.
- Nakon što se voda pretvori u led, možete da okrenete posudu kao što je prikazano ispod da biste dobili kockice leda.

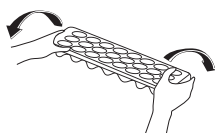

## Režim za leto / zimu

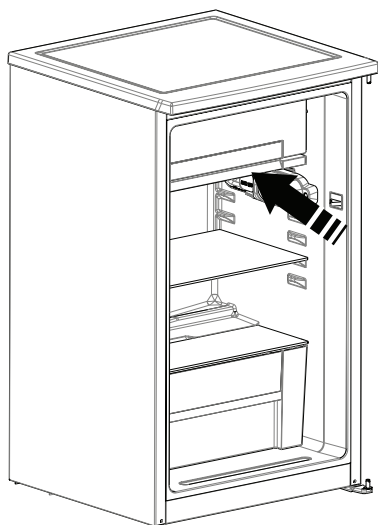
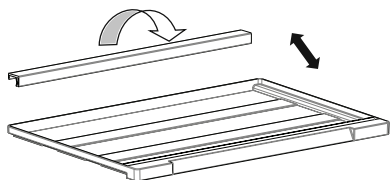
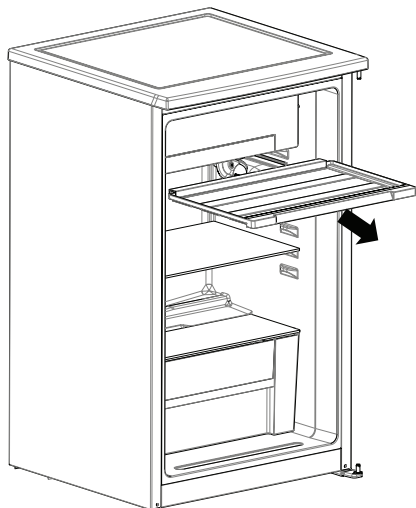

Krilce na posudi za odlivanje vam omogućava da podesite protok vazduha unutar frižidera u skladu sa godišnjim dobima, leto (visoka ambijentalna temperatura) i zima (niska ambijentalna temperatura).

### REŽIM ZA LETO (REŽIM 1)

Donji odeljak frižidera će biti znatno hladniji.

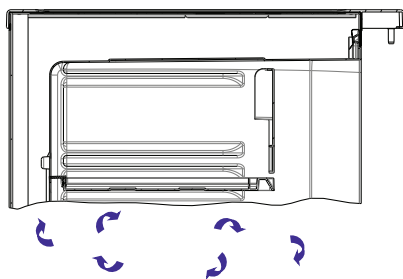

Režim 1

### REŽIM ZA ZIMU (REŽIM 2)

Donji odeljak frižidera neće biti znatno hladniji. Tokom odmrzavanja treba koristiti režim za zimu.

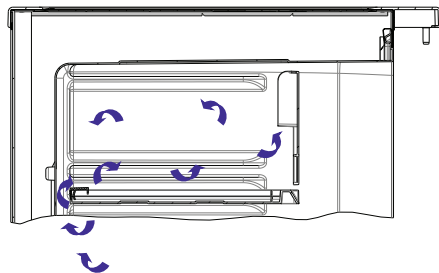

Režim 2

## PREPORUČENI USLOVI SKLADIŠTENJA HRANE

Koristite odeljak frižidera za svežu hranu i piće. Odeljak za pravljenje leda nije pogodan za čuvanje smrznute hrane. Ne smrzavajte hranu u ovom predelu. Flaše se mogu čuvati u držaču za flaše ili u stalku za flaše u vratima.

Sirovo meso treba čuvati u blizini odeljka za stvaranje leda u polietilenskoj kesi na polici. Ohladite vruću hranu i piće na sobnoj temperaturi pre nego što ih stavite u frižider.

- Za normalne radne uslove biće dovoljno da podesite temperaturu vašeg frižidera na +4 °C.
- Temperatura frižidera treba da bude u opsegu od 0-8 °C, sveža hrana ispod 0 °C ledi se i truli, dok se koncentracija bakterija povećava iznad 8 °C i hrana se kvari.
- Nemojte odmah stavljati toplu hranu u frižider, ostavite je da se ohladi van frižidera. Topla hrana povećava temperaturu vašeg frižidera i izaziva trovanje hranom i nepotrebno kvarenje hrane.
- Meso, riba itd. treba čuvati u hladnijoj pregradi za hranu, a pregrada za povrće je poželjna za povrće. (ako je na dostupna)
- Da bi se izbegla međusobna kontaminacija, nemojte da čuvate mesne proizvode zajedno sa voćem i povrćem.
- Hranu treba čuvati u frižideru u zatvorenim posudama ili pokrivenu, kako bi se sprečili vlaga i mirisi.

<b>Hrana</b>	<b>Maksimalno vreme čuvanja</b>	<b>Gde smestiti u odeljak frižidera</b>
<b>Povrće i voće</b>	1 nedelja	Odeljak za povrće
<b>Meso i riba</b>	2–3 dana	Umotano u plastičnu foliju ili kese ili u posudi za meso (na staklenoj polici)
<b>Sveži sir</b>	3–4 dana	U posebnoj polici u vratima
<b>Puter i margarin</b>	1 nedelja	U posebnoj polici u vratima
<b>Flaširani proizvodi mleko i jogurt</b>	Do roka trajanja koji je preporučen od strane proizvođača	U posebnoj polici u vratima
<b>Jaja</b>	1 mesec	U postolju za jaja
<b>Kuvana hrana</b>		Sve police

## DEO - 3. ČIŠĆENJE I ODRŽAVANJE

- Izvadite utikač uređaja iz utičnice pre početka čišćenja.

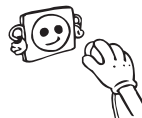

- Nemojte da perete frižider prosipanjem vode na njega.
- Vodite računa da voda ne uđe u kućište lampice ili u druge električne delove.

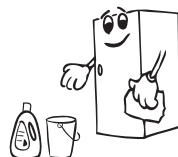
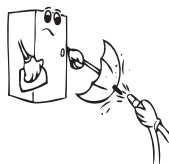

- Povremeno očistite frižider rastvorom sode bikarbone i mlake vode.

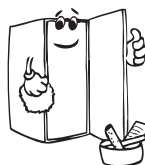

- Dodatke perite posebno, koristeći toplu i sapunjavu vodu. Ne perite ih u sudomašini.



- Ne koristite abrazivna sredstva, deterđente ili sapune. Posle pranje, isperite čistom vodom i pažljivo osušite. Kada ste završili sa čišćenjem, vratite suvim rukama utikač u utičnicu.

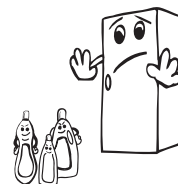

- Kondenzator treba da čistite četkom najmanje dva puta godišnje. Ovim doprinosite uštedi energije i povećanju produktivnosti.

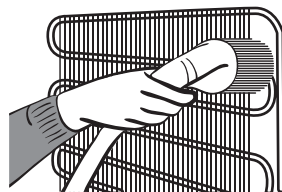

### **Tokom čišćenja utikač uređaja mora biti isključen iz utičnice.**

Otvor na dnu frižidera sa zadnje strane je zatvoren i nema uticaja na sistem hlađenja proizvoda.

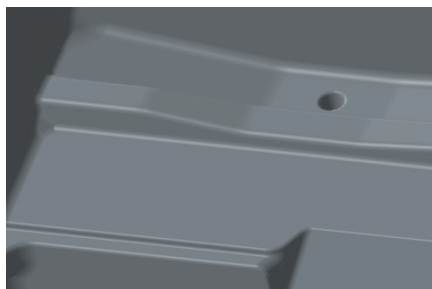

## Odmrzavanje

Prekomerni led utiče na učinak frižidera. Odeljak za pravljenje leda treba odmrzavati najmanje dva puta godišnje ili kada led pređe 7 mm debljine.

### Za ovo:

- Proverite da li je posuda za odlivanje na svom mestu. (Podesite zimski režim. Na kraju odmrzavanja podesite prethodni režim u zavisnosti od temperature okoline - zimski ili letnji režim).
- Dan pre odmrzavanja, podesite birač termostata na položaj 5 da biste u potpunosti zamrznuli hranu.
- Tokom odmrzavanja, zamrznutu hranu treba obaviti koristeći nekoliko slojeva papira i držati na hladnom mestu. Neizbežan porast temperature će skratiti njihovo vreme skladištenja. Ne zaboravite da ovu hranu upotrebite u relativno kratkom vremenskom periodu.
- Isključite frižider i izvucite utikač iz utičnice.
- Ostavite vrata otvorena i da biste ubrzali proces odmrzavanja možete staviti jednu ili više posuda sa vrućom vodom u odeljak zamrzivača.
- Osušite unutrašnjost jedinice i fioke za odlivanje sušerom i čistom krpom i podesite dugme termostata na položaj 5.

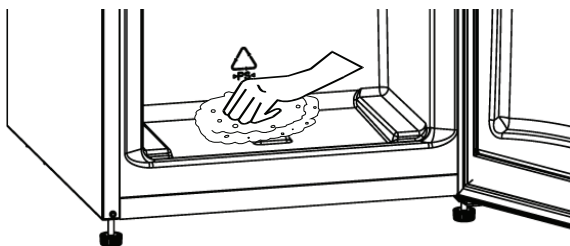

## Zamena sijalice

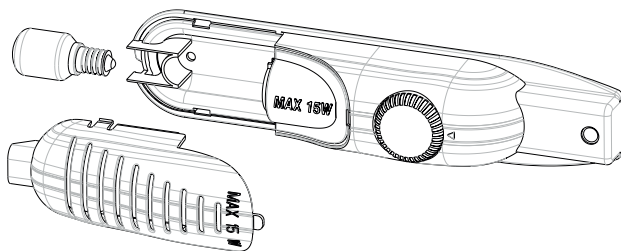

Prilikom zamene sijalice u odeljku frižidera;

1. Isključite uređaj iz struje,
2. Pritisnite kuke na obe strane poklopca sijalice i izvadite poklopac sijalice
3. Zamenite sijalicu novom čija snaga ne prelazi 15 W.
4. Ponovo postavite poklopac sijalice i nakon 5 minuta uključite uređaj.

## **DEO - 4. TRANSPORT I PROMENA POLOŽAJA INSTALACIJE**

- Originalno pakovanje i pena se mogu sačuvati po želji.
- Prilikom transporta uređaj treba vezati širokom trakom ili jakim kanapom. Pravila napisana na kutiji se moraju primeniti prilikom transporta.
- Pre transporta ili menjanja položaja instaliranja, uklonite pokretne delove (police, dodatke, posude za povrće itd.) ili ih pričvrstite u frižideru koristeći trake kako biste sprečili njihovo oštećenje.

**Nosite vaš frižider u uspravnom položaju.**

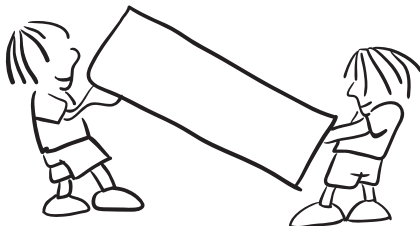

### **Promena položaja vrata**

- Nije moguće promeniti smer otvaranja vrata frižidera ko su ručke na vratima postavljene na prednjoj površini vrata.
- Moguće je promeniti smer otvaranja vrata na modelima bez drške.
- Ako se smer otvaranja vrata na vašem frižideru može promeniti, treba da kontaktirate najbliži ovlašćeni servis da biste promenili smer otvaranja vrata.

## **DEO - 5. PRE POZIVANJA SERVISA ZA PODRŠKU NAKON KUPOVINE**

Ako vaš frižider ne radi pravilno, to može biti manji problem, stoga proverite sledeće, pre nego što pozovete električara da biste uštedeli vreme i novac.

**Šta raditi ako vaš frižider ne radi;**

**Proveriti:**

- Da li je uređaj uključen u utičnicu
- Da li je pregoreo osigurač i da li je došlo do prekida napajjanja.
- Da li je podešavanje termostata na položaju "•".
- Da li postoji kvar na utičnici? Da biste ovo proverili, priključite svoj frižider na utičnicu za koju ste sigurni da radi.

**Šta raditi ako frižider radi loše;**

**Proveriti:**

- Da li ima previše namirnica u uređaju.
- Da li se vrata pravilno zatvaraju.
- Da li ima prašine na kondenzatoru,
- Da li ima dovoljno prostora na zadnjoj i bočnim stranama uređaja.

### Ako ima buke;

Gas za hlađenje koji cirkuliše u kolu frižidera može da pravi slabu buku (zvuk mehurića) čak i kada kompresor ne radi. To je normalna pojava. Ako se ovi zvuci razlikuju, proverite sledeće:

- Uređaj je dobro iznivelisan.
- Ništa na dodiruje zadnji deo uređaja.
- Predmeti na ili u uređaju ne vibriraju.

### Ako ima vode u donjem delu frižidera:

#### Proveriti da li;

Otvor za odvod za odmznutu vodu nije zapušten (koristite zapušač za otvor za odvod da biste očistili otvor za odvod)

### Ako vaš frižider ne hladi dovoljno:

Vaš frižider je napravljen da radi u određenim opsezima ambijentalne temperature, u skladu sa klimatskom klasom navedenom na nalepnici sa informacijama. Ne preporučujemo upotrebu frižidera van navedenih ograničenja vrednosti temperature.

### Preporuke

Ako se uređaj ne koristi duže vreme (na primer tokom praznika), postavite dugme termostata u položaj «\*». Odmrznite i očistite frižider, ostavljajući vrata otvorena kako bi se sprečilo stvaranje buđi i mirisa.

Ovaj uređaj je napravljen za upotrebu na sobnoj temperaturi u opsegu od 10 °C do 43 °C

Klasa klime	Ambijentalna temperatura (°C)
<b>T</b>	Između 16 i 43 (°C)
<b>ST</b>	Između 16 i 38 (°C)
<b>N</b>	Između 16 i 32 (°C)
<b>SN</b>	Između 10 i 32 (°C)

#### Klasa klime i značenje:

**T (tropska):** Ovaj rashladni uređaj predviđen je za upotrebu na sobnoj temperaturi koja varira od 16 °C do 43 °C.

**ST (suptropska):** Ovaj rashladni uređaj predviđen je za upotrebu na sobnoj temperaturi koja varira od 16 °C do 38 °C.

**N (umerena):** Ovaj rashladni uređaj predviđen je za upotrebu na sobnoj temperaturi koja varira od 16 °C do 32 °C.

**SN (proširena umerena):** Ovaj rashladni uređaj predviđen je za upotrebu na sobnoj temperaturi koja varira od 10 °C do 32 °C.

## Saveti za uštedu energije

1. Instalirajte uređaj u hladnoj, dobro provetrenoj prostoriji, ali ne na direktnoj sunčevoj svetlosti ili u blizini izvora toplote (radijator, šporet itd.) U suprotnom, koristite ploču za izolaciju.
2. Ostavite hranu i pića da se ohlade van uređaja pre skladištenja u isti.
3. Hranu koju odmrzavate, stavite je u odeljak frižidera. Niska temperatura zamrznute hrane će pomoći kod hlađenja odeljka frižidera dok se otapa. Time se postiže ušteda energije. Ako se zamrznuta hrana izvadi, to izaziva gubitak energije.
4. Prekrijte pića ili druge tečnosti kada ih stavljate u uređaj. Ukoliko su nepokrivene, vlažnost unutar uređaja se povećava, što rezultira većim utroškom energije uređaja. Pokrivanje pića i drugih tečnosti pomaže održavanju njihovog mirisa i ukusa.
5. Pokušajte da izbegavate da držite vrata otvorena duže vreme ili da otvarate vrata previše često jer topao vazduh će ući u odeljak i dovešće do toga da se kompresor uključuje bespotrebno često.
6. Zatvorite poklopce odeljaka sa različitom temperaturom u uređaju (odeljak za sveže voće i povrće, za brzo hlađenje itd).
7. Zaptivka na vratima mora da bude čista i gipka. Zamenite zaptivke ako se pohabaju.
8. Uređaj se može koristiti bez dela za pravljenje leda. Potrošnja energije se prijavljuje prema ovoj opciji.



## DEO - 6. DELOVI UREĐAJA I ODELJCI

Ovaj aparat nije predviđen za upotrebu kao ugrađeni uređaj.

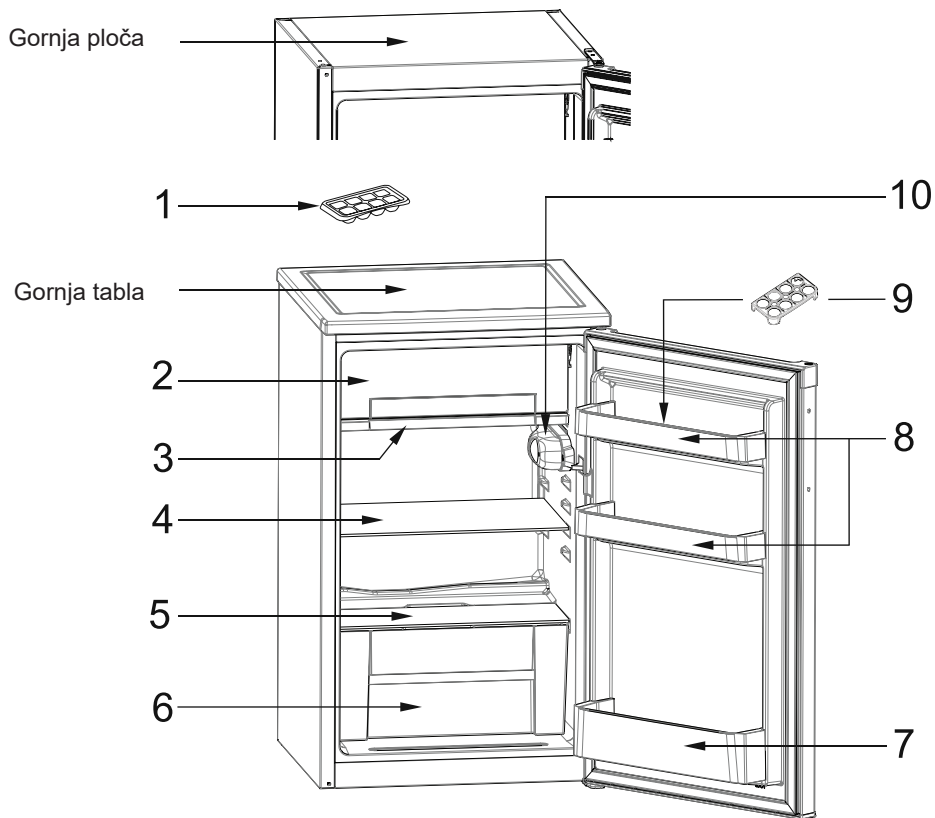

Ova prezentacija je samo za informaciju o delovima aparata.  
Delovi mogu da budu različiti zavisno o modelu aparata.

- |                                      |                                   |
|--------------------------------------|-----------------------------------|
| 1) Kutija za led                     | 6) Odeljak za sveže voće i povrće |
| 2) Odeljak za proizvodnju leda       | 7) Polica za flaše                |
| 3) Fioka za odvod                    | 8) Police za sir/ puter           |
| 4) Polica frižidera                  | 9) Držač za jaja                  |
| 5) Poklopac odeljka za voće i povrće | 10) Kutija termostata             |

**Opšte napomene:**

**Odeljak za svežu hranu (Frižider):** Najefikasnija upotreba energije se obezbeđuje u konfiguraciji sa fiokama u donjem delu uređaja, i ravnomerno postavljenim policama, položaj korpi za vrata ne utiče na potrošnju energije.

**Odeljak zamrzivača (Zamrzivač):** Najefikasnija potrošnja energije osigurana je u konfiguraciji sa fiokama i korpama u položaju zaliha.

## Dimenzije

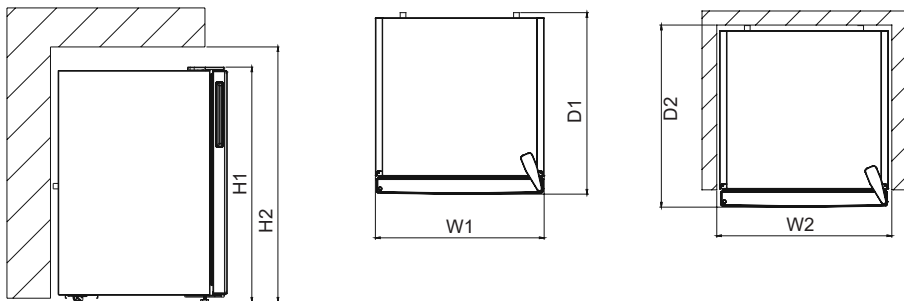

Ukupne dimenzije <sup>1</sup>		
H1	mm	821
W1	mm	480
D1	mm	500
Prostor potreban za upotrebu <sup>2</sup>		
H2	mm	971
W2	mm	580
D2	mm	540
Ukupan upotrebnii prostor <sup>3</sup>		
W3	mm	756,0
D3	mm	987,5

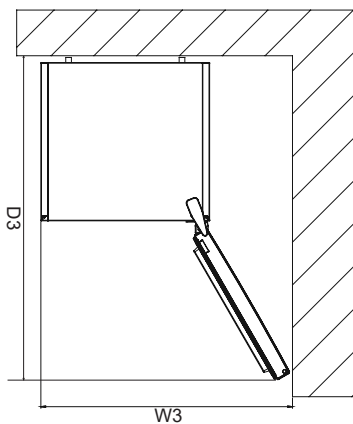

## **1 TEHNIČKI PODACI**

Tehničke informacije nalaze se na natpisnoj pločici na unutrašnjoj strani uređaja i na energetske nalepnici.

QR kod na energetske nalepnici isporučenoj sa uređajem daje vam web link o informacijama u vezi sa performansama uređaja u EU EPREL bazi podataka.

Energetsku nalepnicu sačuvajte radi buduće reference zajedno sa uputstvom za upotrebu i svim ostalim dokumentima isporučenim uz ovaj uređaj.

Takođe je moguće pronaći iste informacije u EPREL-u putem linka

<https://eprel.ec.europa.eu> i naziva modela i broja proizvoda koji se nalazi na natpisnoj pločici sa podacima o uređaju.

Za detaljne informacije o energetske nalepnici pogledajte link [www.theenergylabel.eu](http://www.theenergylabel.eu)

## **2 INFORMACIJE O TESTU PERFORMANSI (TEST INSTITUTE)**

Za svaku Eko Dizajn verifikaciju, uređaj mora biti u skladu sa EN 62552 standardom. Ventilacioni zahtevi, dimenzije udubljenja i minimalni vazdušni prostor moraju biti navedeni ovom korisničkom uputstvu u Poglavlju 6. Molimo vas da kontaktirate proizvođača za sve dodatne informacije, uključujući planove utovara.

## **3 SERVIS I BRIGA O KORISNIKU**

Uvek koristite originalne rezervne delove.

Kada kontaktirate naš ovlašćeni servisni, potrebni su vam sledeći podaci: model, serijski broj i indeks servisa.

Informacije se mogu naći na natpisnoj pločici. Podložne su promenama bez najave. Originalni rezervni delovi za neke određene komponente dostupni su najmanje 7 ili 10 godina, u zavisnosti od vrste komponente, od stavljanja na tržište poslednjeg modela uređaja.

Posetite naš web sajt:

[www.voxelectronics.com](http://www.voxelectronics.com)



**VOX**  
**ELECTRONICS**

SLV

## **KS1100E**

NAVODILA ZA UPORABO HLADILNIK

**ERC**

# Kazalo

<b>PRED UPORABO VAŠE NAPRAVE .....</b>	<b>3</b>
Splošna opozorila .....	3
Stari in nedelujoči hladilniki .....	6
Varnostna opozorila .....	6
Namestitvev in delovanje vašega hladilnika .....	7
Pred uporabo vašega hladilnika .....	8
<b>RAZLIČNE FUNKCIJE IN MOŽNOSTI.....</b>	<b>8</b>
Nastavitev termostata .....	8
Pladenj za led .....	8
Poletni/zimski način .....	9
Priporočeni pogoji hranjenja živil .....	10
<b>ČIŠČENJE IN VZDRŽEVANJE.....</b>	<b>11</b>
Odtaljevanje.....	12
Zamenjava žarnice .....	12
<b>PREVAŽANJE IN PREMIKANJE .....</b>	<b>13</b>
Premestitev vrat.....	13
<b>PRED KLICANJEM POPRODAJNEGA SERVISERJA .....</b>	<b>13</b>
Nasveti za varčevanje z energijo.....	15
<b>DELI NAPRAVE IN RAZDELKI .....</b>	<b>16</b>

- Navodila za uporabo veljajo za več modelov. Zato lahko pride do razlik.

### Splošna opozorila

**!** **OPOZORILO:** Ventilacijske odprtine v ohišju naprave ali v obdani zaščiti naj bodo brez ovir.

**!** **OPOZORILO:** Ne uporabljajte mehaničnih naprav ali drugih sredstev za pospeševanje procesa odmrzovanja, razen tega, kar priporoča proizvajalec.

**!** **OPOZORILO:** Ne uporabljajte električnih naprav v notranjosti delov naprave za shranjevanje živil, razen če so takšne vrste, ki jih priporoča proizvajalec.

**!** **OPOZORILO:** Ne poškodujte hladilnega sistema.

**!** **OPOZORILO:** Pri namestitvi naprave se prepričajte, da napajalni kabel ni zataknjen ali poškodovan.

**!** **OPOZORILO:** Na zadnji del naprave na nameščajte več prenosnih vtičnic ali prenosnih virov napajanja.

**!** **OPOZORILO:** Da bi se izognili nevarnosti zaradi nestabilne naprave, jo morate namestiti v skladu z navodili.

#### **POŽAR**

**Opozorilo:** Nevarnost požara/vnetljivi materiali

**!** Če vaša naprava uporablja hladilno sredstvo R600a - te podatke si lahko preberete z etikete na hladilniku - morate biti previdni med prevozom in montažo, da se hladilni elementi v vašem aparatu ne poškodujejo. Čeprav je R600a okolju prijazen, pa je zemeljski plin. Je eksploziven, in zato v primeru uhajanja plina, ki se je pojavil zaradi poškodb hladilnih elementov, premaknite svoj hladilnik v stran od odprtega ognja ali virov toplote ter za nekaj minut prezračite sobo, kjer se nahaja naprava.

- Med prevažanjem in namestitvijo hladilnika, nikar ne

poškodujte hladilnih elementov hladilnika.

- V tej napravi ne hranite eksplozivnih snovi, kot so pločevinke aerosola z vnetljivim pogonskim plinom.
- Ta naprava je namenjena za uporabo v hišah in podobno, kot je:
  - kuhinjska območja za osebe v trgovinah, pisarnah in drugih delovnih okoljih,
  - kmetije in stranke v hotelih in drugih podobnih stanovanjskih okoljih,
  - hostlih, motelih,
  - menzah in podobnih veleprodajah.
- Če se vtičnica ne ujema z vtičem hladilnika, ga mora zamenjati proizvajalec, serviser ali podobna usposobljena oseba, da ne pride do nevarnosti.
- Napravo lahko uporabljajo otroci, stari 8 let ali več in osebe, ki imajo zmanjšane telesne, čutne ali umske zmožnosti ali so brez izkušenj in znanja, če so pod nadzorom ali so prejele navodila za varno uporabo naprave in razumejo zadevna tveganja. Otroci naj se ne igrajo z napravo. Otroci ne smejo čistiti ali vzdrževati naprave brez nadzora.
- Na napajalni kabel vašega hladilnika je bil povezan poseben ozemljeni vtič. Ta vtič se mora uporabljati s posebno ozemljeno vtičnico s 16 Amperi. Če v vaši hiši ni takšne vtičnice, naj vam jo namesti usposobljeni električar.
- Otrokom starosti od 3 do 8 let je dovoljeno napolniti in izprazniti hladilne naprave. Otroci naj ne opravljajo čiščenja ali vzdrževanja naprave, zelo majhni otroci (od 0 do 3 let) naprav naj ne uporabljajo, od majhnih otroci (od 3-8 let) ne pričakujemo, da naprave uporabljajo varno, razen če so pod stalnim nadzorom, starejši otroci (8-14 let) in ranljivi ljudi lahko naprave uporabljajo varno z ustreznim spremstvom ali po navodilih o uporabi naprave. Od bolj ranljivih oseb se



ne pričakuje, da naprave uporabljajo varno, razen, če so z ustreznim spremstvom.

- Če je napajalni kabel poškodovan, ga mora zamenjati proizvajalec, serviser ali podobna usposobljena oseba, da bi se izognili tveganjem.
- Ta naprava ni namenjena za uporabo na višini, ki presega 2000 m.

**Da bi se izogibali kontaminaciji hrane, prosimo upoštevajte naslednja navodila:**

- Predolgo odprta vrata lahko povzročajo znatno povečanje temperature v predalih naprave.
- Redno čistite površine, ki lahko pridejo v stik z hrano in dosegljivimi odvodnimi sistemi.
- Surovo meso in ribe hranite v ustreznih posodah v hladilniku, ne da bi prišli v stik ali kapljali na ostalo hrano.
- Predali z zamrznjeno hrano z dvema zvezdicama so primerni za shranjevanje zamrznjene hrane, shranjevanje ali pripravo sladoleda ter pripravo ledenih kock.
- Predali z eno, dvema in tremi zvezdicami niso primerni za zamrzovanje sveže hrane.
- Če hladilnik nameravamo ostaviti prazen dalj časa, ga izklopimo, odtajamo, očistimo, posušimo ter ostavimo vrata odprta, da bi preprečili nastanek plesni v napravi.

**Dozirnik vode je na voljo.**

- Zbiralnik za vodo očistite, če ni bil uporabljen 48 ur; operite vodni sistem, ki je priključen na vodovod, če se voda ne umakne v 5 dneh.

## Stari in nedelujoči hladilniki

- Če ima vaš stari hladilnik ključavnico, jo zlomite ali jo odstranite preden ga zavržete, saj se lahko otroci ujamejo vanj, kar lahko povzroči nesrečo.
- Stari hladilniki in zamrzovalniki vsebujejo izolacijski material in hladilno sredstvo s CFC-jem ali HFC-jem.



Zato pazite, da ne škodujete okolju, ko se vaši stari hladilniki zavržejo.

Prosimo, da se posvetujete s svojim občinskim organom o odstranjevanju OEEO za namene ponovne uporabe, recikliranja in predelave.

### Opombe:

- Prosimo, skrbno preberite navodila za uporabo pred namestitvijo in uporabo vaše naprave. **Naše podjetje ne odgovarja za nastalo škodo zaradi napačne uporabe.**
- Sledite vsem navodilom na napravi in navodilom priročnika za uporabo, in ta priročnik hranite na varnem mestu, da rešite težave, ki se lahko pojavijo v prihodnosti.
- Ta naprava je proizvedena za uporabo v domovih in se lahko uporablja le v gospodinjstvih okoljih in za določene namene. Ni primerna za poslovno ali skupno uporabo. Takšna nenamenska uporaba prekine jamstvo za napravo in naše podjetje ne odgovarja za možno škodo.
- Ta naprava je proizvedena za uporabo v hišah in je primerna le za hlajenje/shranjevanje hrane. Ni primerna za poslovno ali skupno uporabo in/ali za shranjevanje snovi, razen za hrano. Naše podjetje ne odgovarja za škodo, ki se v nasprotnem primeru lahko zgodi.

## Varnostna opozorila

- Ne uporabljajte večdelnih vtičnic ali podaljška.
- Ne uporabljajte vtičev, katerih kabel je poškodovan, strgan ali obrabljen.
- Ne vlecite, zvijajte in ne poškodujte kabla.



- Ta izdelek je namenjen za uporabo s strani odraslih, prosimo, ne pustite, da se otroci igrajo z napravo in se obešajo z rokami na vrata.
- Vtiča iz vtičnice nikoli ne vlecite z mokrimi rokami, da ne pride do električnega udara!
- Zaradi vaše varnost, prosimo, da ne postavljajte nobenih eksplozivnih in vnetljivih snovi v hladilnik. Pijače z visoko vsebnostjo alkohola postavite v hladilnem predelu naprave tesno zaprte z njihovimi pokrovi in v navpičnem položaju.
- Izogibajte se stiku rok z izvzetim ledom, ki je bil ustvarjen v predelu za izdelavo ledu, saj lahko led povzroči opekline in/ali reznine.



- Nikoli ne postavljajte pijač v steklenicah in pločevinkah v predel za izdelavo ledu. Steklenice in pločevinke lahko eksplodirajo.
- Ne dotikajte se zamrznjenih živil z golimi rokami! Ne jejte sladoleda in kock ledu takoj za tem, ko ste jih vzeli iz predela za zamrzovanje!
- Ta izdelek je namenjen svežim živilom in pijačam. Sveža živila in pijače hranite le kratek čas.
- V predelu za izdelavo ledu ne hranite zamrznjenih živil in ga ne uporabljajte za zamrzovanje živil.
- Ne zamrzujte ponovno prej zamrznjeno hrano, ko se je že staila. To je lahko nevarno za vaše zdravje, saj lahko povzroči težave, kot je zastrupitev s hrano.
- Za odstranjevanje ledu ne uporabljajte električnih naprav, pršil za odmrzovanje ali koničastih ali ostrih predmetov, kot so noži ali vilice.
- Ne pokrivajte ohišje in/ali zgornjo stran hladilnika s čipko. To bo negativno vplivalo na delovanje hladilnika.
- Zavarujte dodatke v hladilniku, da bi preprečili njihovo poškodbo, medtem ko ga premikate.
- Ne uporabljajte adapterja na vtičnici.



## Namestitev in delovanje vašega hladilnika

*Pred začetkom uporabe vašega hladilnika, upoštevajte naslednje točke:*

- Delovna napetost vašega hladilnika je 220-240 V in 50 Hz.
- Naše podjetje ne odgovarja za škodo, ki lahko nastane zaradi uporabe brez nameščene ozemljitve.
- Postavite svoj hladilnik na primerno mesto, da ne bo izpostavljen neposredni sončni svetlobi.
- Vaša naprava bi morala biti vsaj 50 cm stran od kuhalnikov, plinskih pečic in radiatorjev ter vsaj 5 cm stran od električnih pečic.
- Vaš hladilnik se ne sme uporabljati na prostem in ne sme stati na dežju.
- Če je vaš hladilnik v bližini zamrzovalnika, morate pustiti prostor vsaj 2 cm med njima, da bi preprečili kondenzacijo na zunanjih površinah.
- Ne postavljajte težkih predmetov na vaš hladilnik in postavite hladilnik na primerno mesto tako, da bo na vrhu prostora za minimalno 15 cm.
- Ustrezno prilagodite nastavljive sprednje nogice, da zagotovite, da je vaša naprava ravna in stabilna. To lahko zagotovite z obračanjem nogic v smeri urinega kazalca (ali v nasprotni smeri). Ta proces opravite, preden položite živilo v hladilnik.
- Pred uporabo hladilnika, obrišite vse dele s toplo vodo, ki ji dodate eno žličko jedilne sode, nato pa jih sperite s čisto vodo in posušite. Po zaključenem čiščenju, postavite vse dele nazaj na svoje mesto.
- Da preprečite kondenzatorju (črni element s krilci na zadnji strani), da se dotika stene, namestite plastični distančnik na mesto z rotacijo za 90°, kot prikazuje slika.
- Hladilnik mora biti postavljen ob steno z razdajo največ 75 mm.

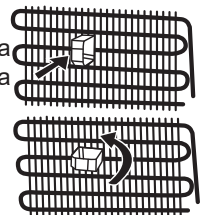

## Pred uporabo vašega hladilnika

- Med prvim delovanjem ali za zagotovitev učinkovitega delovanja naprave po premeščanju, dovolite vašemu hladilniku, da ostane nedejaven za 3 ure (v navpičnem položaju), nato vstavite vtičač v vtičnico. V nasprotnem primeru lahko poškodujete kompresor.

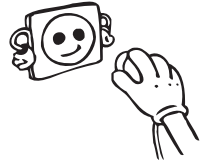

- Prvič, ko deluje vaš hladilnik, lahko vonjate smrad. Ta vonj mora izginiti, ko začne vaš hladilnik hlajenje.

## 2. DEL RAZLIČNE FUNKCIJE IN MOŽNOSTI

### Nastavitev termostata

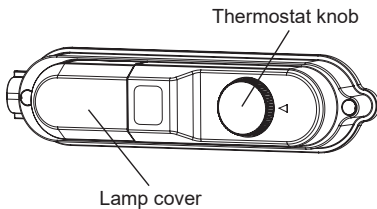

Termostat samodejno uravnava temperaturo v notranjosti hladilnika. Temperaturo lahko nastavite z obračanjem gumba od položaja 1 do 5.

**Pomembna opomba:** Ne poskušajte zavrteti gumba dlje od položaja 1, saj boste tako ustavili delovanje vaše

naprave.

- Za kratkotrajno shranjevanje hrane v napravi lahko nastavite gumb med najnižji in srednji položaj. (1-3)
- Za dolgotrajno shranjevanje hrane v napravi lahko nastavite gumb v srednji položaj. (3-4)

**Opomba:** temperatura prostora, temperatura sveže shranjene hrane in pogostost odpiranja vrat hladilnika vplivajo na temperaturo v predelu hladilnika. Spremenite nastavitev temperature, če je to potrebno.

- Ko prvič vklopite napravo, naj naprava za začetek ustreznega hlajenja deluje 24 ur neprekinjeno, dokler se ne ohladi na zadostno temperaturo.
- V tem času ne odpirajte prepogosto vrat hladilnika in vanj ne postavljajte veliko hrane.
- Če je enota ugasnjena ali izključena iz napajanja, počakajte najmanj 5 minut, preden ponovno vklopite ali vključite enoto, da ne poškodujete kompresorja.

**Pomembna opomba:** Najhladnejši del naprave je tik pod predelom za izdelavo ledu. V tem predelu lahko pride do kondenzacije. V predelu za izdelavo ledu in drugih predelih lahko pride do nastajanja ledu, zamrzovanja in kondenzacije. To je običajno in ne vpliva na hlajenje. Lahko obrišete s suho krpo glede na varnostna navodila.

### Pladenj za led

- Napolnite pladenj za led z vodo in ga položite v predel za izdelavo ledu.
- Ko se voda spremeni v led, lahko zavrtite pladenj, kot je prikazano spodaj, da dobite ledene kocke.

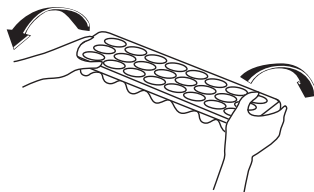
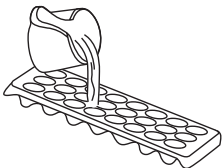

## Poletni/zimski način

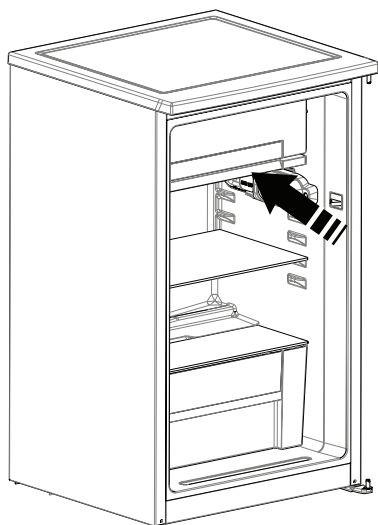
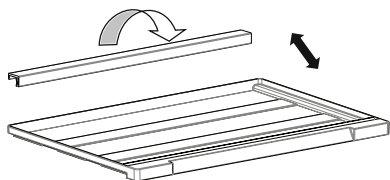
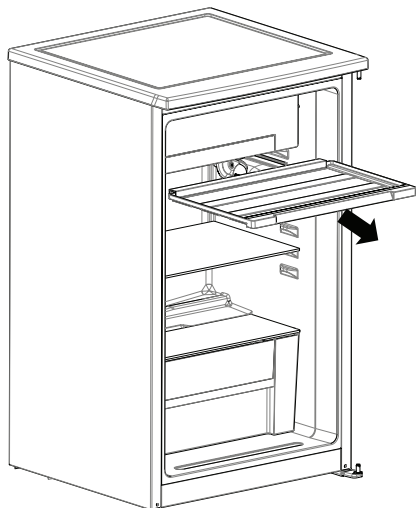

Z zavihkom za praznjenje pladnja lahko prilagodite pretok hladnega zraka v notranjosti hladilnika glede na poletni (visoka temperatura ozračja) in zimski (nizka temperatura ozračja) čas.

### POLETNI NAČIN (NAČIN 1)

Spodnji predel hladilnika bo veliko hladnejši.

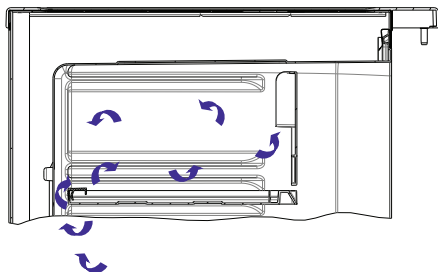

Način 1

### ZIMSKI NAČIN (NAČIN 2)

Spodnji predel hladilnika ne bo veliko hladnejši. Med odtaljevanjem uporabljajte zimski način.

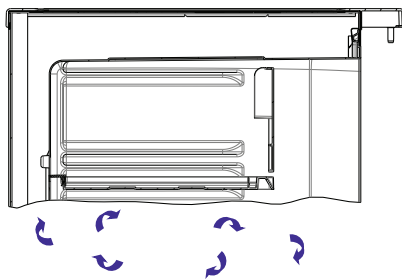

Način 2

## **PRIPOROČENI POGOJI HRANJENJA ŽIVIL V HLADILNIKU**

Hladilni oddelek uporabljajte za hranjenje svežih živil. Oddelek za izdelavo ledu ni primeren za shranjevanje zamrznjene hrane. Ne zamrzujte hrane v tem oddelku. Flaše lahko hranite v nosulcu za flaše ali prostoru za flaše v vratih.

Surovo meso je potrebno hraniti v bližini oddelka za izdelavo ledu, zavito v plastično vrečko.

Vroče jedi oz. živila pred dodajanjem v hladilnik ohladite na sobno temperaturo.

- V običajnih delovnih pogojih bo zadostovalo, če nastavite temperaturo vašega hladilnika na +4 °C.
- Temperatura predela hladilnika mora biti med 0 in 8 °C, sveža hrana pod 0 °C se zamrzne in zgnije, nastajanje bakterij se nad 8 °C poveča in pokvari hrano.
- Vroče hrane v hladilnik ne vstavljajte takoj, ampak počakajte, da se ohladi zunaj. Vroča hrana poviša temperaturo v hladilniku in povzroči nepotrebno pokvarjeno hrano.
- Meso, ribe ipd. shranjujte v hladilnem predalu, za zelenjavo priporočamo predal za zelenjavo (če je na voljo).
- Da ne bi prišlo do navzkrižne kontaminacije, ne shranjujte mesnih izdelkov skupaj s sadjem in zelenjavo.
- Hrano v hladilnik vstavljajte v zaprtih posodah ali pokrito, da preprečite razširjanje vlage in vonjav.

<b>Hrana</b>	<b>Najdaljši dovoljeni čas hranjenja</b>	<b>Kam postaviti v predel hladilnika</b>
<b>Zelenjava in sadje</b>	1 teden	Košara za zelenjavo
<b>Meso in ribe</b>	2 - 3 dni	Zavito v plastično folijo ali vrečke ali v posodi za meso (na stekleni polici)
<b>Sveži sir</b>	3 - 4 dni	Na posebno polico na vratih
<b>Maslo in margarina</b>	1 teden	Na posebno polico na vratih
<b>Ustekleničeni izdelki, mleko in jogurt</b>	Do izteka roka, ki ga priporoča proizvajalec	Na posebno polico na vratih
<b>Jajca</b>	1 mesec	V predal za jajca
<b>Kuhana hrana</b>		Vse police

### 3. DEL ČIŠČENJE IN VZDRŽEVANJE

- Ped čiščenjem izklopite enoto iz napajanja.

- Ne čistite naprave z vlivanjem vode.
- Pazite, da voda ne vstopi v ohišje luči in druge električne enote.

- Hladilnik je treba redno čistiti z uporabo raztopine sode bikarbone in mlačne vode.

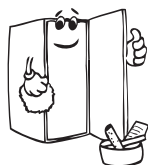
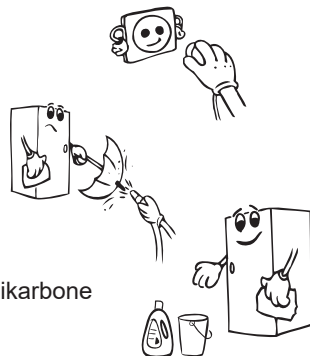

- Dodatke čistite ločeno z milom in vodo. Ne perite jih v pralnem stroju.



- Ne uporabljajte abrazivnih izdelkov, detergentov ali mil. Po čiščenju, sperite z vodo in previdno posušite. Ko je čiščenje zaključeno, s suhimi rokami ponovno vključite vtič.

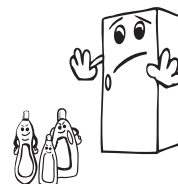

- Kondenzator očistite z metlo vsaj dvakrat na leto, saj boste tako prihranili z energijo in izboljšali delovanje.

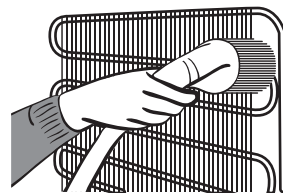

**Med čiščenjem aparata, mora biti električni vtič odklopljen iz vtičnice**

Utor v zadnjem spodnjem delu hladilnika je zaprt in ne vpliva na delovanje aparata.

## Odtaljevanje

Prekomerna količina ledu vpliva na učinkovitost hladilnika. Oddelek za led je potrebno odtaliti vsaj dvakrat letno oz. kadar sloj ledu presega 7 mm debeline.

### Zato:

- Preverite ali je posoda za odlivanje na svojem mestu. (Nastavite zimski režim. Na koncu odmrzovanja nastavite predhodni režim v odvisnosti od temperature okolja - zimski ali poletni režim)
- Dan pred odtaljevanjem
- Dan pred odtaljevanjem nastavite termostat v 5. položaj, da popolnoma zamrznete hrano.
- Med odtaljevanjem, zamrznjeno hrano zavijte v več plasti papirja in hranite na hladnem. Neizogiben dvig temperature bo skrajšal življenjsko dobo shranjevanja živil. Ne pozabite teh živil uporabiti v najkrajšem možnem času.
- Izključite hladilnik iz vtičnice in izvlecite glavni vtič.
- Pustite vrata odprta in v predel zamrzovalnika postavite eno ali več posod s toplo vodo ter tako pospešite postopek odtaljevanja.
- Posušite notranjost enote in pladenj za odcejanje z gobo ali čisto krpo ter nastavite gumb termostata v položaj 5.

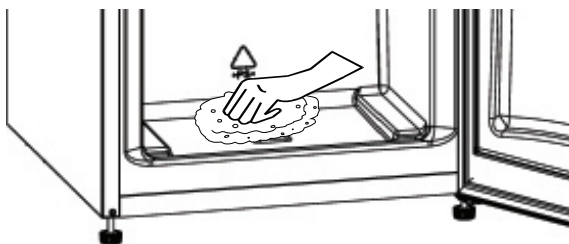

## Zamenjava žarnice

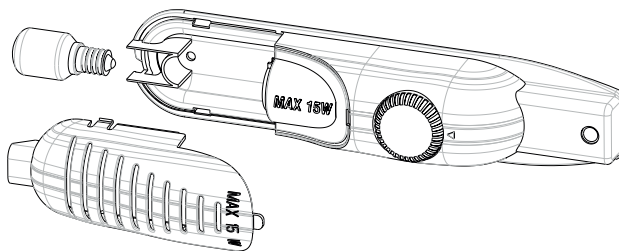

Pri zamenjavi luči predela hladilnika;

1. Izklopite enoto iz napajanja.
2. Pritisnite na kaveljčke na straneh pokrova luči in ga odstranite.
3. Zamenjajte obstoječo žarnico z novo, ki nima več kot 15 W.
4. Zamenjajte pokrov luči in po 5 minutah čakanja vključite enoto.



## 4. DEL

# PREVAŽANJE IN PREMIKANJE

### Prevažanje in premikanje

- Originalno embalažno in penasti polistiren je mogoče skriti, če je to potrebno.
- Med prevozom je treba napravo privezati s širokim trakom ali močno vrvjo. Med prevažanjem je treba upoštevati pravila, ki so zapisana na rebrasti škatli.
- Pred prevažanjem ali premikanjem naprave, vse premikajoče dele (npr. police, osvežilnik itd.) odstranite ali pritrdite s trakovi, da preprečite tresenje.

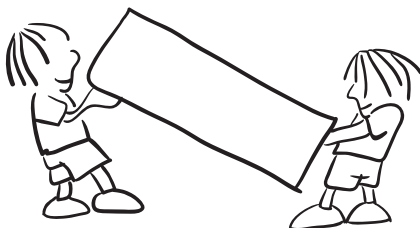

Hladilnik prenašajte v navpičnem položaju.

### Premestitev vrat

- Smer odpiranja vrat vašega hladilnika ni mogoče spreminjati, če so ročaji vrat na vašem hladilniku nameščeni na sprednji površini vrat.
- Smer odpiranja vrat je mogoče spremeniti pri modelih brez ročajev.
- Če se smer odpiranja vrat vašega hladilnika lahko spremeni, kontaktirajte najbližji servis, da vam spremeni smer odpiranja vrat.

## 5. DEL

# PRED KLICANJEM POPRODAJNEGA SERVISERJA

Če vaš hladilnik ne deluje pravilno, je lahko vzrok le manjša težava, zato pred klicanjem električarja, preverite naslednje in tako prihranite čas in denar.

**Kaj storiti, če vaš hladilnik ne deluje;**

**Preverite, ali:**

- Ni električnega napajanja.
- Ni splošno stikalo v vašem domu izključeno.
- Ni termostat nastavljen na položaj »•«.
- Vtičnica deluje. Če želite preveriti, v isto vtičnico vključite drugo napravo, za katero veste da deluje.

**Kaj storiti, če vaš hladilnik slabo deluje;**

**Preverite, ali:**

- Niste preobremenili naprave.
- So vrata popolnoma zaprta.
- Je na kondenzatorju prah.
- Je pri zadnji in stranski steni dovolj prostora.

**Če slišite hrup;**

Hladilni plin, ki kroži v hladilnem sistemu, lahko proizvaja rahel hrup (brbotanje), tudi ko kompresor ne deluje. Ne skrbite, to je povsem običajno. Če so ti zvoki drugačni, preverite, ali:

- Je naprava dobro poravnana.
- Se nič ne dotika zadnjega dela naprave.
- Reči na napravi ne vibrirajo.

### Če je v spodnjem delu hladilnika voda;

#### Preverite, ali:

Je odtočna cev za odtaljeno vodo zamašena (uporabite odtočni vtič in očistite odtočno cev)

### Če vaš hladilnik ne hladi dovolj;

Vaš hladilnik je oblikovan za delovanje v intervalih temperature okolja, ki so navedeni v standardih glede na razred podnebja, ki je naveden na etiketi s podatki. Zaradi učinkovitosti vašega hladilnika ni priporočeno uporabljati zunaj navedenih temperaturnih omejitev.

### Priporočila

Če naprave dlje časa ne boste uporabljali (na primer, med poletnimi počitnicami), nastavite gumb termostata v položaj « • ». Odtalite in očistite hladilnik ter pustite vrata odprta, da preprečite nabiranje plesni in neprijetnih vonjav.

Naprava je oblikovana za uporabo v okolju s temperaturo med 10°C - 43°C.

Razred podnebja	Temperatura okolja (°C)
<b>T</b>	Med 16 in 43 (°C)
<b>ST</b>	Med 16 in 38 (°C)
<b>N</b>	Med 16 in 32 (°C)
<b>SN</b>	Med 10 in 32 (°C)

### Klimatski razred in pomen

**T (tropski):** Hladilni aparat je namenjen za uporabo pri zunanjih temperaturah od 16 ° C do 43 ° C.

**ST (subtropski):** Hladilni aparat je namenjen za uporabo pri zunanjih temperaturah od 16 ° C do 38 ° C.

**N (zmerno):** Hladilni aparat je namenjen za uporabo pri zunanjih temperaturah od 16 ° C do 32 ° C.

**SN (razširjeno zmerno):** Hladilni aparat je namenjen za uporabo pri zunanjih temperaturah od 10 ° C do 32 ° C.

## **Nasveti za varčevanje z energijo**

1. Namestite napravo v hladno, dobro prezračevano sobo, vendar ne pod neposredno sončno svetlobo in ne v bližino virov toplote (radiator, štedilnik itd.). V nasprotnem primeru uporabite izolirno ploščo.
2. Dovolite, da se obdelana hrana in pijača ohladi zunaj naprave.
3. Ko odtajate zamrznjeno hrano, jo postavite v predal hladilnika. Nizke temperature zamrznjenih živil bodo pomagale hladiti predel v hladilniku, ko se bodo odtajale. To omogoča varčevanje z energijo. Če je zamrznjena hrana dana ven, povzroča zapravljanje energije.
4. Če dajete noter pijače in tekočine, jih zaprite. V nasprotnem primeru se v napravi poveča vlaga. Zato se delovni čas ohlajevanja podaljša. Pokritost pijač in tekočin pomaga preprečiti vonjave in spremembe okusov.
5. Ko vnašate hrano in pijačo, odprite vrata za najkrajši možni čas.
6. Vse pokrove za različne temperaturne predele naprave imejte zaprta (osveževalnik, hladilni predel itd.).
7. Tesnilo vrat mora biti čisto in prožnost. Zamenjajte tesnilo, če je to obrabljeno.

## 6. DEL

## DELI NAPRAVE IN RAZDELKI

Ta aparat ni namenjen uporabi kot vgradni aparat.

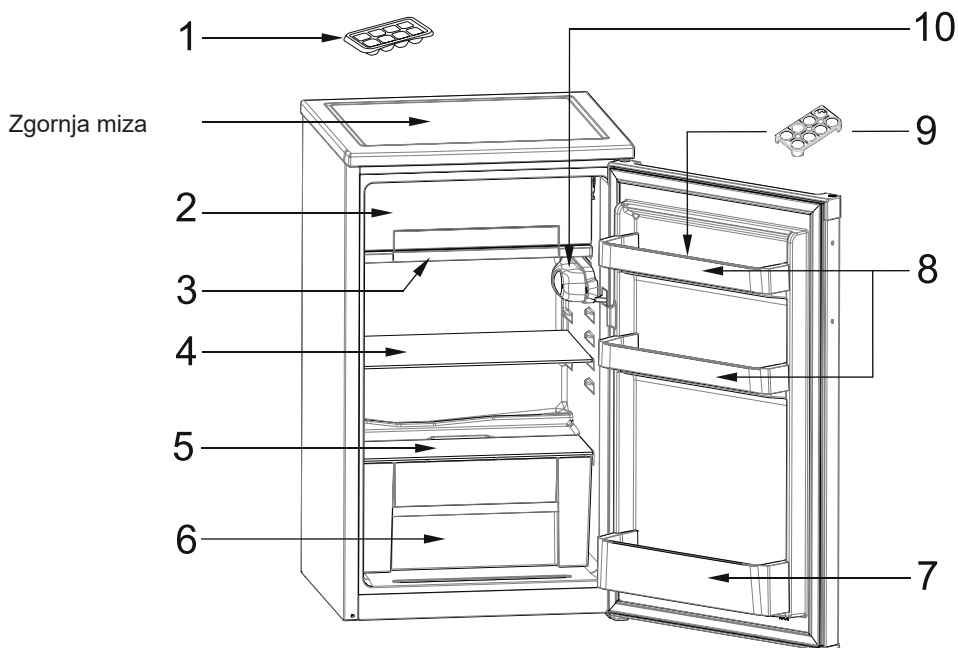
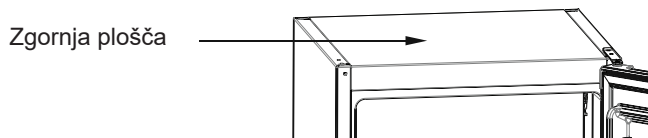

Ta predstavitev delov naprave je le informativne narave.  
Deli se lahko razlikujejo glede na model vaše naprave.

1) Pladenj za led

2) Predel za izdelavo ledu

3) Odtočni pladenj

4) Polica hladilnika

5) Pokrov osveževalca

6) Osveževalec

7) Polica za steklenice

8) Police za sir/maslo

9) Nosilec jajc

10) Termostat

**Splošni napotki:**

**Predal za svežo hrano (hladilnik):** Najučinkovitejša uporaba energije je zagotovljena pri konfiguraciji s predali v spodnjem delu naprave in enakomerno razporejenimi policami. Položaj vratnih posod ne vpliva na porabo energije.

**Predal zamrzovalnega prostora (zamrzovalnik):** Najučinkovitejša uporaba energije je zagotovljena pri konfiguraciji s predali in posodami v izvornem položaju.

## Mere

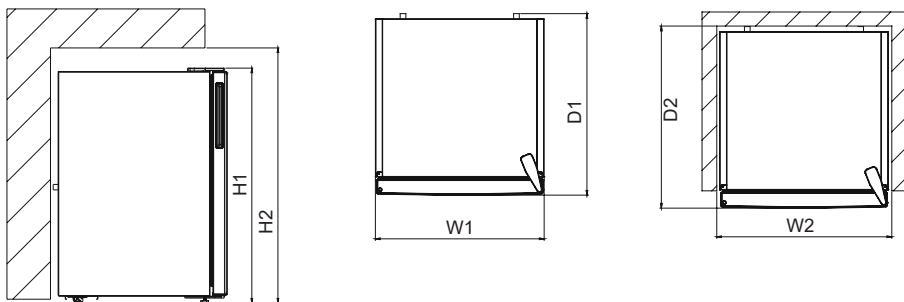

Skupne mere <sup>1</sup>		
H1	mm	821
W1	mm	480
D1	mm	500

Prostor potreben za uporabo <sup>2</sup>		
H2	mm	971
W2	mm	580
D2	mm	540

Skupen prostor potreben za uporabo <sup>3</sup>		
W3	mm	756,0
D3	mm	987,5

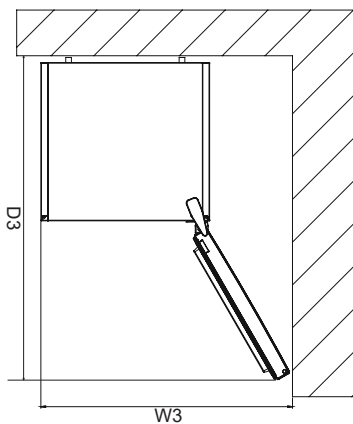

## **1 TEHNIČNI PODATKI**

Tehnični podatki se nahajajo na napisni tablici na notranji strani aparata in na energijski nalepnici.

Prek QR koda na energijski nalepnici lahko dostopate do spletne povezave z informacijami o zmogljivosti aparata v EU EPREL bazi podatkov.

Shranite energijsko nalepnicu skupaj z navodili za uporabo in drugo dokumentacijo, ki ste jo dobili z aparatom.

Iste podatke lahko najdete tudi v bazi podatkov EPREL na spletnem naslovu <https://eprel.ec.europa.eu> z nazivom modela in številko izdelka, ki sta izpisana na napisni tablici aparata.

Obiščite spletno stran [www.theenergylabel.eu](http://www.theenergylabel.eu) za podrobnejše informacije o energijski nalepnici.

## **2 INFORMACIJA ZA INŠTITUTE ZA PREIZKUŠANJE**

Aparat z oznako EcoDesign ustreza zahtevam standarda EN 62552.

Zahteve v zvezi s prezračevanjem, velikosti odprtih in minimalni razdalji za aparatom ustrezajo vrednostim navedenim v teh navodilih za uporabo v Poglavju 6.

Prosimo stopite v stik s proizvajalcem, če potrebujete podrobnejše informacije, vključno z razporedi nalaganja.

## **3 PODPORA UPORABNIKOM IN POPRAVILO**

Vedno uporabljajte originalne rezervne dele. Kadar pokličete pooblaščenega serviserja, imejte pri roki naslednje podatke: Model, Serijsko številko in Servisni seznam.

Te informacije najdete na napisni tablici. Lahko se spremenijo brez predhodnega obvestila.

Originalni rezervni deli za določene komponente so na voljo najmanj 7 do 10 let, v odvisnosti od vrste dela in datuma prodaje na tržišču zadnjega primerka modela.

Obiščite našo spletno stran:

[www.voxelectronics.com](http://www.voxelectronics.com)



HRV/BOS

# KS1100E

UPUTE ZA UPORABU HLADNJAK

**EAC**



# Kazalo

<b>PRIJE UPORABE UREĐAJA.....</b>	<b>3</b>
Opća upozorenja .....	3
Stari i neispravni hladnjaci.....	6
Sigurnosna upozorenja .....	6
Postavljanje i uporaba hladnjaka .....	7
Prije korištenja hladnjaka.....	7
<b>RAZNE FUNKCIJE I MOGUĆNOSTI .....</b>	<b>8</b>
Postavke termostata .....	8
Pravljenje kockica leda .....	8
Ljetni / zimski način rada .....	9
Preporučeni uvjeti čuvanja hrane .....	10
<b>ČIŠĆENJE I ODRŽAVANJE .....</b>	<b>11</b>
Odmrzavanje .....	12
Zamjena žaruljice .....	13
<b>PRIJENOS I PROMJENA POLOŽAJA POSTAVLJANJA .....</b>	<b>13</b>
Promjena položaja vrata.....	13
<b>PRIJE POZIVANJA POSLIJEPRODAJNOG SERVISA.....</b>	<b>14</b>
Savjeti za uštedu energije .....	15
<b>DIJELOVI UREĐAJA I ODJELJCI .....</b>	<b>16</b>

- Upute za uporabu odnose se na nekoliko modela. Stoga se mogu javiti određene razlike.

### **Opća upozorenja**

**!** **UPOZORENJE:** Uklonite prepreke kod ventilacijskih otvora na kućištu uređaja i u ugrađenim dijelovima.

**!** **UPOZORENJE:** Ne koristite mehaničke uređaje ili druge načine za ubrzavanje procesa odmrzavanja osim onih koje preporučuje proizvođač.

**!** **UPOZORENJE:** Nemojte upotrebljavati električne uređaje u odjeljcima za spremanje hrane uređaja, osim ako ih ne preporučuje proizvođač.

**!** **UPOZORENJE:** Nemojte oštetiti rashladni krug.

**!** **UPOZORENJE:** Kada postavljate uređaj, osigurajte da kabel napajanja nije negdje zapeo i da nije oštećen.

**!** **UPOZORENJE:** Nemojte postavljati višestruke prijenosne utičnice ili prijenosne izvore napajanja na stražnji dio uređaja.

**!** **UPOZORENJE:** Da bi se izbjegla opasnost zbog nestabilnosti uređaja, fiksirajte ga u skladu s uputama.

### **POŽAR**

**!** **Upozorenje;** Opasnost od požara / zapaljivi materijali

Ako vaš uređaj koristi R600a kao rashladno sredstvo - što možete provjeriti na naljepnici hladnjaka - trebali biste biti oprezni tijekom prenošenja i postavljanja kako bi se spriječilo oštećenje rashladnih elemenata uređaja. Iako je R600a ekološki prihvatljiv i prirodan plin. Budući da je eksplozivan u slučaju propuštanja uslijed oštećenja rashladnih elemenata premjestite hladnjak dalje od otvorenog plamena ili izvora topline i prozračite prostoriju u kojoj se nalazi na nekoliko minuta.

- Nemojte oštetiti rashladni krug plina dok nosite i premještate hladnjak.
- Nemojte pohranjivati zapaljive tvari kao što su limenke spreja sa zapaljivim potisnim plinom u ovaj uređaj.

- Ovaj uređaj namijenjen je korištenju u kućanstvu i sličnim okruženjima kao što su:
  - kuhinje za osoblje u trgovinama, uredima i drugim radnim okruženjima
  - seoske kuće, hoteli, moteli i ostala rezidencijalna okruženja
  - ugostiteljski objekti koji nude noćenje i doručak;
  - opskrba pripremljenom hranom i pićem i slična okruženja koja nisu maloprodajna
- Ako utičnica ne odgovara utikaču hladnjaka mora ga zamijeniti proizvođač, serviser ili slično kvalificirana osoba kako bi se izbjegla opasnost.
- Posebno uzemljeni utikač povezan je s kabelom za napajanje hladnjaka. Taj utikač treba koristiti s posebno uzemljenom utičnicom snage od 16 ampera. Ako takve utičnice nema u vašem kućanstvu, pozovite ovlaštenog električara da je postavi.
- Ovaj uređaj mogu koristiti djeca starija od 8 godina i osobe sa smanjenim fizičkim, osjetilnim ili mentalnim sposobnostima ili nedostatkom iskustva i znanja ako su pod nadzorom ili ako su upućeni u korištenje uređaja na siguran način te razumiju moguće opasnosti. Djeca se ne smiju igrati s uređajem. Čišćenje i održavanje ne smiju obavljati djeca bez nadzora.
- Djeci u dobi od 3 do 8 godina dopušteno je puniti i prazniti rashladne uređaje. Od djece se ne očekuje da obavljaju čišćenje ili održavanje uređaja, od vrlo male djece (0-3 godine) se ne očekuje uporaba aparata, od male djece (3-8 godina) se ne očekuje da koriste uređaje na siguran način, osim ako su pod stalnim nadzorom, starija djeca (8-14 godina starosti) i ranjive osobe mogu koristiti uređaje sigurno nakon što su dobili odgovarajući nadzor ili upute o korištenju aparata. Ne očekuje se da će vrlo ranjive osobe koristiti uređaje na siguran način ako se ne provodi stalni nadzor.

- Ako je kabel za napajanje oštećen mora ga zamijeniti proizvođač, serviser ili slično kvalificirana osoba kako bi se izbjegla opasnost.
- Ovaj uređaj nije namijenjen za uporabu na nadmorskim visinama iznad 2000 m.

### **Kako biste izbjegli kontaminaciju hrane, molimo vas da se pridržavate sljedećih uputa:**

- Otvaranje vrata na duže vrijeme može uzrokovati značajno povećanje temperature u odjeljcima uređaja.
- Redovito čistite površine koje mogu doći u dodir s hranom i pristupačnim sustavima odvodnje.
- Sirovo meso i ribu čuvajte u prikladnim posudama u hladnjaku, tako da ne bude u dodiru s drugom hranom ili ne kapaju na drugu hranu.
- Odjeljci s zamrznutom hranom s dvije zvjezdice prikladni su za čuvanje prethodno zamrznute hrane, čuvanje ili pripremu sladoleda i pripremu kockica leda.
- Odjeljci s jednom, dvije ili tri zvjezdice nisu prikladni za zamrzavanje svježih hrane.
- Ako je uređaj za hlađenje ostavljen prazan dulje vrijeme, isključite ga, odmrznite, očistite, osušite i ostavite otvorena vrata kako biste spriječili razvoj plijesni unutar uređaja.

### **Uređaj ima dispencer vode**

- Očistite spremnike vode ako nisu korišteni 48 sati; isperite sustav za vodu spojen na dovod vode ako voda nije korištena 5 dana.

## Stari i neispravni hladnjaci

- Ako vaš stari hladnjak ima bravu, razbijte je ili uklonite prije bacanja jer djeca mogu ostati zarobljeni unutar njega što može izazvati nesreću.



- Stari hladnjaci i zamrzivači sadrže izolacijski materijal i rashladno sredstvo s CFC-om ili HFC-om. Stoga pripazite kako ne biste naškodili okolišu kada bacate svoje stare hladnjake.

Obratite se općinskim vlastima u vezi odlaganja električnog i elektronskog otpada za ponovnu uporabu, recikliranje i obnavljanje.

### Napomene:

- Pažljivo pročitajte priručnik s uputama prije postavljanja i korištenja uređaja. **Ne odgovaramo za štetu nastalu zbog zlouporabe.**
- Slijedite sve upute na uređaju i u priručniku s uputama te ga čuvajte na sigurnom mjestu kako biste riješili probleme koji se mogu pojaviti u budućnosti.
- Ovaj uređaj proizveden je za korištenje kod kuće i može se koristiti samo u takvim okruženjima za naznačene svrhe. Nije prikladan za komercijalnu ni zajedničku uporabu. Takva uporaba uzrokovat će poništenje jamstva uređaja, a naša tvrtka neće biti odgovorna za gubitke kojih je došlo.
- Ovaj uređaj proizveden je za korištenje kod kuće i prikladan je samo za hlađenje/pohranu hrane. Nije prikladan za komercijalnu ni zajedničku uporabu te za pohranu tvari koje nisu hrana. Naša tvrtka nije odgovorna za gubitke do kojih je došlo u suprotnom slučaju.

## Sigurnosna upozorenja

- Ne koristite višestruke utičnice ili produžni kabel.
- Ne uključujte u oštećene, istrošene ili stare utikače.
- Ne povlačite, presavijate i ne oštećujte kabel.



- Uređaj je namijenjen upotrebi od stane odraslih osoba, ne dozvolite djeci igranje s uređajem i ne dozvolite im da se vješaju za vrata.
- Ne uključujte ili isključujte utikač iz utičnice mokrim rukama kako bi se spriječio električni udar!
- Zbog vlastite sigurnosti ne stavljajte eksplozivne ili zapaljive materijale u hladnjak. Pića s većim udjelom alkohola moraju biti dobro zatvorena i odložena uspravno u odjeljku hladnjaka.
- Kad uzimate led nastao u odjeljku zamrzivača, ne dirajte ga jer može izazvati ozeblina i/ili posjekotine.



- Ne stavljajte staklene boce ili limenke u odjeljak zamrzivača. Boce ili limenke mogu eksplodirati.
- Zamrznutu hranu ne dirajte mokrim rukama! Ne jedite sladoled i kockice leda odmah kad ih izvadite iz odjeljka zamrzivača!
- Ovaj uređaj je namijenjen za svježiju hranu i pića. Skladištite svježiju hranu i pića tokom kratkog razdoblja.



- Nemojte čuvati zamrznutu hranu u odjeljku za pravljenje leda.
- Otopljenu hranu nemojte ponovo zamrzavati. To može ugroziti zdravlje i izazvati trovanje hranom.
- Nemojte koristiti električne aparate, sprejeve za odmrzavanje ili oštre predmete (kao što su noževi i vilice) za uklanjanje leda.
- Ne pokrivajte vrh ili cijeli hladnjak s čipkom. To može utjecati na rad frižidera.
- Za sprječavanje oštećenja dodatnog pribora, pričvrstite ga u hladnjak tijekom prijevoza.
- Nemojte upotrebljavati utični prilagodnik.

## Postavljanje i uporaba hladnjaka

*Prije nego što počnete koristiti hladnjak trebete obratiti pozornost na sljedeće:*

- Radni napon hladnjaka je 220-240 V na 50Hz.
- Ne preuzimamo odgovornost za štete koje nastanu zbog korištenja bez uzemljenja.
- Postavite hladnjak na mjesto gdje neće biti izložen izravnoj sunčevoj svjetlosti.
- Vaš bi uređaj trebao biti najmanje 50 cm udaljen od štednjaka, plinskih štednjaka i jezgri grijača te bi trebao biti najmanje 5 cm udaljen od električnih pećnica.
- Vaš hladnjak nikada se ne smije koristiti na otvorenom ili ostaviti na kiši.
- Kad se vaš hladnjak nalazi pored zamrzivača trebalo bi biti najmanje 2 cm udaljenosti između njih kako bi se spriječilo stvaranje vlage na vanjskoj površini.
- Ne stavljajte ništa na svoj hladnjak i postavite ga na prikladno mjesto tako da je barem 15 cm slobodno s gornje strane.
- Na uređaj ne postavljajte teške predmete.
- Podesive prednje noge trebaju se podesiti kako bi vaš uređaj bio postavljen u vodoravnom položaju i kako bi bio stabilan. Možete prilagoditi noge zakretanjem u smjeru kazaljke na satu (ili u suprotnom smjeru). To je potrebno izvršiti prije stavljanja hrane u hladnjak.



- Prije korištenja hladnjaka obrišite sve dijelove toplom vodom u koju ste dodali čajnu žličicu sode bikarbone, a zatim isperite čistom vodom i osušite. Stavite sve dijelove nakon čišćenja.
- Postavite plastiku za podešavanje udaljenosti (dio s crnim lopaticama sa stražnje strane) zakretanjem za 90° kako je prikazano na slici da bi se spriječilo da kondenzator dodiruje zid.
- Hladnjak bi se trebao postaviti uza zid, a slobodni prostor ne bi trebao biti veći od 75 mm.

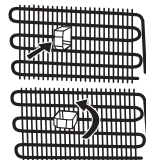

## Prije korištenja hladnjaka

- Kada uključujete hladnjak po prvi put ili nakon prenošenja postavite ga u uspravni položaj na 3 sata prije uključivanja kako bi se omogućio učinkoviti rad. U suprotnome možete oštetiti kompresor.
- Hladnjak može imati određeni miris kada se uključi prvi put. Ovo je normalna pojava. Miris će nestati kada se vaš hladnjak počne hladiti.

## DIO -2 RAZNE FUNKCIJE I MOGUĆNOSTI

### Postavke termostata

Termostat automatski regulira unutrašnju temperaturu hladnjaka. Zakretanjem gumba od položaja 1 do 5 mogu se postići željene temperature.

**Važna napomena:** Gumb nemojte zakretati ispod položaja 1, jer će to uzrokovati prestanak rada uređaja.

- Za kratkotrajno čuvanje hrane u uređaju gumb možete postaviti između najnižeg i srednjeg položaja. (1 - 3)
- Za dugotrajno čuvanje hrane u uređaju gumb možete postaviti na srednji položaj. (3 - 4)

**Važna napomena:** Temperatura u prostoriji, temperatura svježe pohranjenih namirnica i učestalost otvaranja vrata utječu na temperaturu odjeljka hladnjaka. Ako je potrebno, promijenite postavke temperature.

- Vaš hladnjak treba raditi do 24 sata bez prekida nakon prvog uključivanja, usklađen s temperaturom okoline, da bi bio u potpunosti ohlađen.
- U razdoblju od prvih 24 sata ne otvarajte često vrata hladnjaka i ne stavljajte unutra puno hrane.
- Ako je uređaj u načinu isključeno ili je isključen iz struje, mora proći najmanje 5 minuta prije nego što ga ponovo pokrenete ili uključite u struju kako ne bi došlo do oštećenja kompresora.

**Važna napomena:** Najhladniji dio unutar uređaja nalazi se ispod odjeljka za led. U tom dijelu hladnjaka može doći do kondenzacije. Može doći do stvaranja leda, inja i kondenzacije u odjeljku za led i drugim odjeljcima. To je uobičajeno i ne utječe na hlađenje. Može se obrisati suhom krpom u skladu sa sigurnosnim uputama.

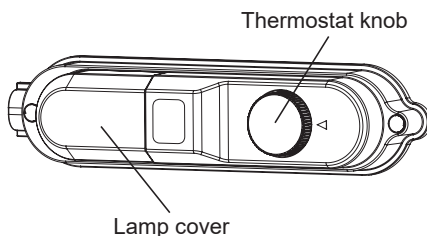

### Pravljenje kockica leda

Posuda za led

- Napunite posudu za led vodom i postavite je u odjeljak zamrzivača.
- Nakon što se voda pretvori u led, možete okrenuti posudu kao što je prikazano ispod da biste dobili kockice leda.

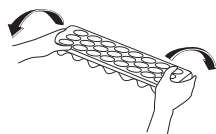

## Ljetni / zimski način rada

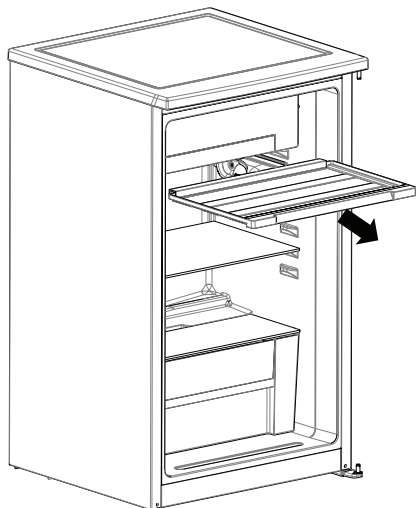

Krilce ladice za cijeđenje omogućuje vam podešavanje protoka hladnog zraka unutar hladnjaka u skladu s ljetnim (visoka temperatura okoline) i zimskim (niska temperatura okoline) godišnjim dobom.

### LJETNI NAČIN RADA (NAČIN RADA 1)

Donji odjeljak hladnjaka bit će mnogo hladniji.

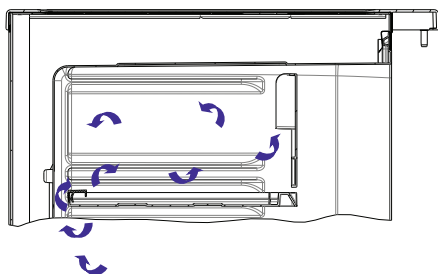
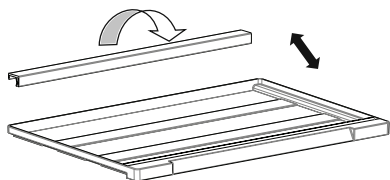

Način rada 1

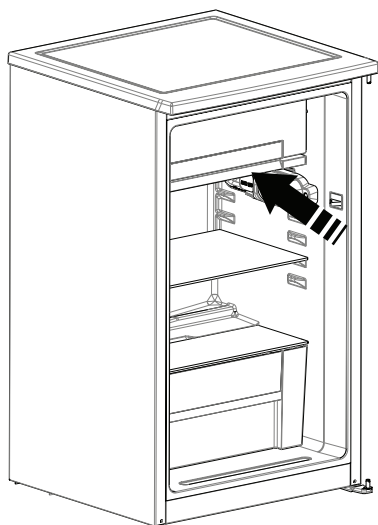

### ZIMSKI NAČIN RADA (NAČIN RADA 2)

Donji odjeljak hladnjaka neće biti mnogo hladniji. Tijekom odmrzavanja treba se upotrebljavati zimski način rada.

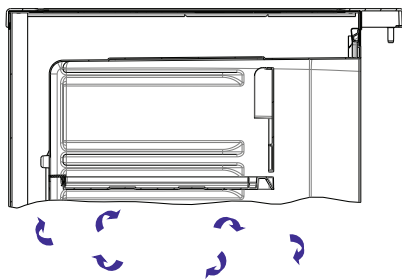

Način rada 2



## Preporučeni uvjeti čuvanja hrane

Odjeljak za hlađenje namijenjen je svježoj hrani i napitcima. Odjeljak za led nije prikladan za čuvanje smrznute hrane. Ne zamrzavajte hranu u ovom odjeljku. Boce se mogu čuvati u držaču za boce ili stalku za boce na vratima. Najbolji način za pohranu sirovog mesa jest u polietilenskoj vrećici, na polici blizu odjeljka za led. Vruću hranu i pića treba ohladiti na sobnu temperaturu prije stavljanja u hladnjak.

- Za normalne radne uvjete dovoljno je prilagoditi temperaturu vašeg hladnjaka na +4 °C.
- Temperatura hladnjaka mora biti u rasponu od 0-8 °C, svježa hrana ispod 0 °C ledi se i truli, koncentracija bakterija raste iznad 8 °C i kvari se hrana.
- Ne stavljajte vruću hranu u hladnjak odmah, pričekajte da se ohladi van hladnjaka. Vruća hrana povećava temperaturu vašeg hladnjaka i uzrokuje trovanje hranom i nepotrebno kvarenje hrane.
- Meso, riba i slično treba se čuvati u odjeljku za hlađenje hrane, a pregrada za povrće preferira se za povrće. (ako je dostupna)
- Kako bi se spriječila unakrsna kontaminacija, mesni proizvodi i voće i povrće ne pohranjuju se zajedno.
- Hranu treba staviti u hladnjak u zatvorene posude ili pokriti kako bi se spriječili vlaga i neugodni mirisi.

<b>Hrana</b>	<b>Maksimalno vrijeme čuvanja</b>	<b>Gdje smjestiti u odjeljak hladnjaka</b>
<b>Povrće i voće</b>	1 sedmica	Odjeljak za povrće
<b>Meso i riba</b>	2–3 dana	Umotano u plastičnu foliju ili kese ili u posudi za meso (na staklenoj polici)
<b>Svježi sir</b>	3–4 dana	U posebnoj polici u vratima
<b>Maslac i margarin</b>	1 sedmica	U posebnoj polici u vratima
<b>Boce s mlijekom i jogurtom</b>	Do roka trajanja koji je preporučен od strane proizvođača	U posebnoj polici u vratima
<b>Jaja</b>	1 mjesec	U držaču za jaja
<b>Kuhana hrana</b>		Sve police

## DIO -3 ČIŠĆENJE I ODRŽAVANJE

- Isključite uređaj iz napajanja prije čišćenja.
- Uređaj nemojte čistiti izlivanjem vode.
- Pobrinite se da u kućište žarulje i druge električne dijelove ne uđe voda.
- Hladnjak je potrebno redovito čistiti s pomoću otopine sode bikarbone i mlake vode.

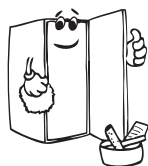
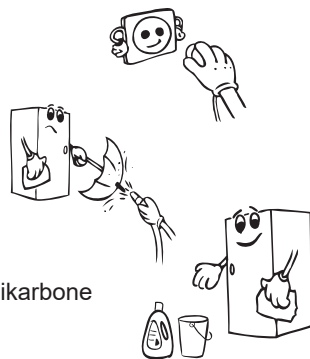

- Dodatke čistite zasebno sapunom i vodom. Nemojte ih čistiti u perilici posuđa.



- Ne upotrebljavajte abrazivna sredstva, deterdžente ili sapune. Nakon pranja isperite čistom vodom i dobro osušite. Nakon dovršetka čišćenja ponovno priključite uređaj u napajanje, pazeći da su vam ruke suhe.

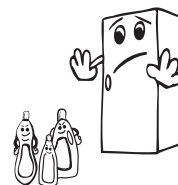

- Kondenzator biste trebali očistiti metlom najmanje dvaput godišnje da biste uštedjeli energiju i povećali produktivnost.

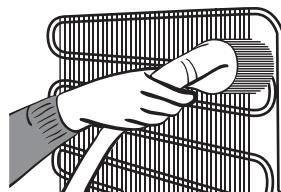

***Tijekom čišćenja utikač uređaja mora biti isključen iz utičnice.***

Otvor u donjem stražnjem dijelu hladnjaka zatvoren je i ne utječe na sustav hlađenja uređaja.

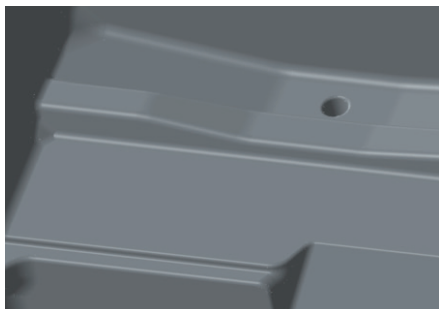

## Odmrzavanje

Prekomjerna količina leda utjecat će na učinkovitost hladnjaka. Odjeljak za led potrebno je otapati barem dva puta godišnje ili kada sloj leda premašuje 7 mm.

### Da biste to učinili:

- provjerite je li krilce ladice za cijeđenje na mjestu. (Odaberite zimski način rada. Pri kraju odmrzavanja odaberite prethodni način rada ovisno o temperaturi okoline. Zimski - ljetni način rada)
- Dan prije odmrzavanja postavite gumb termostata na položaj 5 da biste potpuno zamrznuli namirnice.
- Tijekom odmrzavanja zamrznute bi namirnice trebale biti zamotane u nekoliko slojeva papira i pohranjene na hladnom mjestu. Neizbježan porast temperature skratit će njihovo vrijeme čuvanja. Te namirnice obavezno upotrijebite unutar kratkog vremenskog razdoblja.
- Isključite hladnjak iz utičnice i iskopčajte utikač
- Ostavite vrata otvorena te za ubrzanje procesa odmrzavanja postavite jednu ili više posuda s toplom vodom u odjeljak zamrzivača.
- Osušite unutrašnjost uređaja i ladicu za cijeđenje spužvicom ili čistom krpom te postavite termostat na položaj 5.

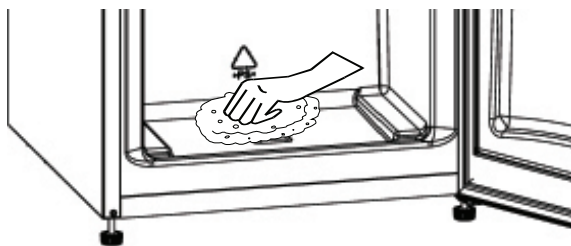

## Zamjena žaruljice

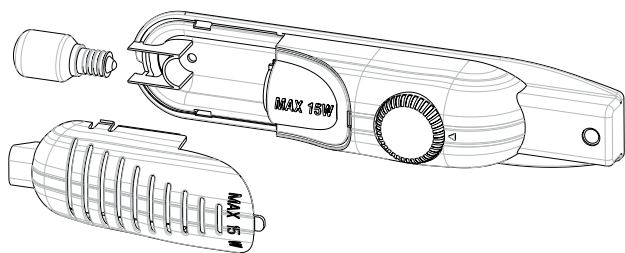

Prilikom zamjene žaruljice hladnjaka:

1. Isključite napajanje jedinice.
2. pritisnite kukice na bočnim stranama zaštite za svjetlo i uklonite zaštitu
3. zamijenite postojeću žarulju novom maksimalne jačine od 15 W.
4. Zamijenite zaštitu za svjetlo i nakon 5 minuta uključite jedinicu.

## DIO - 4 PRIJENOS I PROMJENA POLOŽAJA POSTAVLJANJA

- Originalna ambalaža i pjenasti polistiren (PS) mogu se sačuvati ako je to potrebno.
- Tijekom prijevoza uređaj je potrebno privezati širokom trakom ili snažnim užetom. Tijekom prijevoza potrebno je pridržavati se pravila ispisanih na kutiji od valovitog kartona.
- Prije prijevoza ili promjene položaja postavljanja potrebno je izvaditi sve pokretne dijelove (npr. police, ladicu za voće i povrće...) ili ih učvrstiti trakama kako bi se spriječilo njihovo pomicanje.

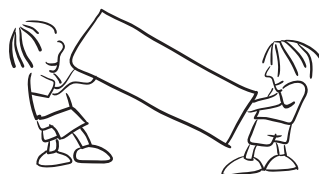

**Nosite vaš hladnjak u uspravnom položaju.**

### Promjena položaja vrata

- Nije moguće promijeniti smjer otvaranja vrata hladnjaka ako je ručka na vratima hladnjaka postavljena na prednjoj površini vrata.
- Moguće je promijeniti smjer otvaranja vrata na modelima bez ručki.
- Ako se smjer otvaranja vrata vašeg hladnjaka može promijeniti, obratite se najbližem ovlaštenom servisu kako bi vam promijenili smjer otvaranja vrata.

## **DIO -5 PRIJE POZIVANJA POSLIJEPRODAJNOG SERVISIA**

Ako hladnjak ne radi ispravno, može biti riječ o manjem problemu. Stoga, da biste uštedjeli vrijeme i novac, provjerite sljedeće prije pozivanja električara.

### **Što učiniti kada hladnjak ne radi ;**

#### **Provjerite sljedeće ;**

- Ima li struje,
- Je li glavni prekidač u kućanstvu isključen ,
- Je li termostat postavljen na „•”,
- Je li utičnica ispravna. Da biste to provjerili, uključite drugi uređaj, za koji znate da radi, u istu utičnicu.

### **Što učiniti kada hladnjak ne radi ispravno ;**

#### **Provjerite sljedeće ;**

- Jeste li preopteretili uređaj,
- Jesu li vrata potpuno zatvorena,
- Ima li prašine na kondenzatoru,
- Ima li dovoljno mjesta na stražnjim i bočnim stranama.

### **Ako uređaj proizvodi buku ;**

Rashladni plin koji kruži u hladnjaku može proizvoditi zvukove (zvuk stvaranja mjehurića), čak i kada kompresor ne radi. Ne brinite, to je posve uobičajeno. Ako su zvukovi drugačiji, provjerite sljedeće ;

- Je li uređaj dobro poravnat ,
- Dodiruje li nešto stražnju stranu ,
- Vibriraju li predmeti na hladnjaku.

### **Ako se u donjem dijelu hladnjaka javlja voda ;**

#### **Provjerite sljedeće ;**

je li otvor za odvod vode nakon odmrzavanja začepljen (upotrijebite čep otvora za odvod nakon odmrzavanja da biste očistili otvor)

### **Ako vaš hladnjak ne hladi dovoljno:**

Vaš hladnjak je napravljen tako da radi na sobnoj temperaturi u intervalima koji su navedeni u standardima, prema klimatskoj klasi navedenoj na informacijskoj naljepnici.

Za učinkovito hlađenje ne preporučujemo rad hladnjaka izvan navedenih graničnih vrijednosti temperatura.

### **Preporuke**

Ako se uređaj ne koristi duže vrijeme (na primjer tijekom praznika), postavite gumb termostata u položaj «•».

Odmrznite i očistite hladnjak, ostavljajući vrata otvorena kako bi se spriječilo stvaranje plijesni i mirisa.

Uređaj je izrađen za uporabu na temperaturama okoline između 10 ° C i 43 ° C.

Klimatski razred	Temperatura okoline (°C)
<b>T</b>	između 16 i 43 °C
<b>ST</b>	između 16 i 38 °C
<b>N</b>	između 16 i 32 °C
<b>SN</b>	između 10 i 32 °C

### Klimatski razred i značenje:

**T (tropska):** Ovaj rashladni uređaj

predviđen je za uporabu na sobnoj temperaturi u rasponu od 16 °C do 43° C.

**ST (suptropska):** Ovaj rashladni uređaj predviđen je za uporabu na sobnoj temperaturi u rasponu od 16 °C do 38° C.

**N (umjerena):** Ovaj rashladni uređaj predviđen je za uporabu na sobnoj temperaturi u rasponu od 16 °C do 32° C.

**SN (proširena umjerena):** Ovaj rashladni uređaj predviđen je za uporabu na sobnoj temperaturi u rasponu od 10 °C do 32° C.

### Savjeti za uštedu energije

1. Postavite uređaj u hladnu, dobro prozračenu prostoriju, ali ne na izravnu sunčevu svjetlost niti u blizinu izvora topline (radijator, kuhalo itd.). U suprotnom upotrijebite izolacijsku ploču.
2. Pričekajte dok se topla hrana i piće ne ohlade izvan uređaja.
3. Kada otapate zamrznutu hranu, stavite je u odjeljak hladnjaka. Niska temperatura zamrznute hrane pomoći će pri hlađenju odjeljka hladnjaka dok se topi. Na taj način omogućuje uštedu energije. Ako se zamrznuta hrana izvadi van, gubi se energija.
4. Kada stavljate pića i tekućine u hladnjak, poklopite ih. U suprotnom dolazi do povećanja vlažnosti u uređaju. Na taj se način produljuje vrijeme rada. Također, poklapanje pića i tekućina pomaže u očuvanju mirisa i okusa.
5. Kada stavljate pića i hranu u hladnjak, vrata hladnjaka otvarajte što je kraće moguće.
6. Neka poklopci svih odjeljaka različitih temperatura u uređaju (ladica za voće i povrće, odjeljak za hlađenje itd.) budu zatvoreni.
7. Brtva vrata mora biti čista i savitljiva. Zamijenite brtvu ako se istroši.

## DIO -6 DIJELOVI UREĐAJA I ODJELJCI

Ovaj se uređaj ne upotrebljava kao ugrabeni uređaj.

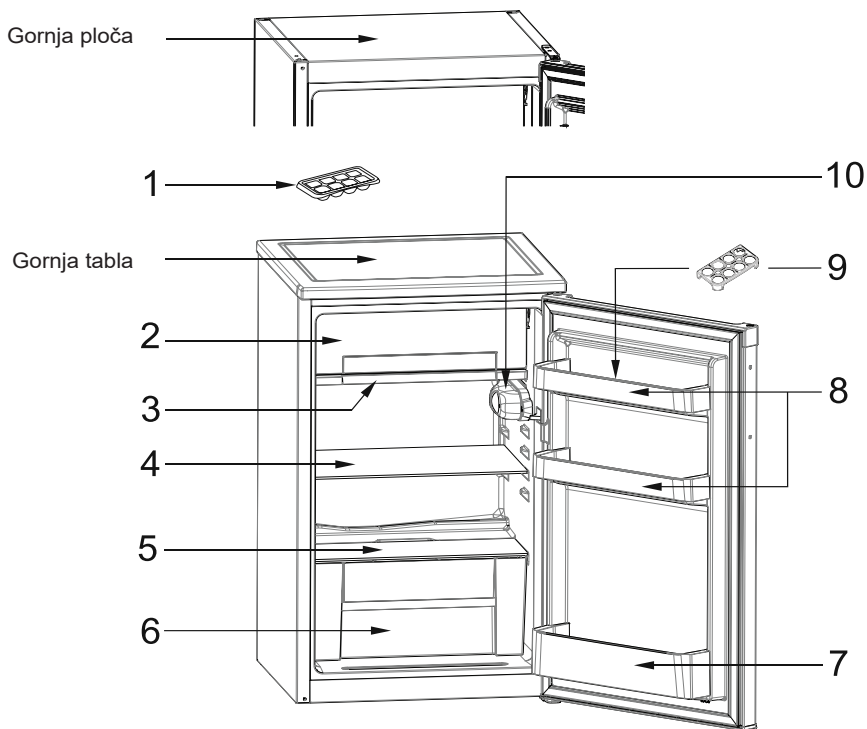

Ovaj prikaz služi samo za informacije o dijelovima uređaja.  
Dijelovi se mogu razlikovati ovisno o modelu uređaja.

- 1) Odjeljak za led
- 2) Odjeljak za proizvodnju leda
- 3) Ladica za odvod
- 4) Polica hladnjaka
- 5) Poklopac odjeljka za voće i povrće

- 6) Odeljak za svježe voće i povrće
- 7) Polica za boce
- 8) Police za sir/ maslac
- 9) Držač za jaja
- 10) Kutija termostata

**Opće napomjene:**

- **Odjeljak za svježu hranu (Hladnjak):** Najučinkovitija uporaba energije se osigurava u konfiguraciji s ladicama u donjem dijelu uređaja, i ravnomjerno postavljenim policama, položaj košara za vrata ne utječe na potrošnju energije.
- **Odjeljak zamrzivača (Zamrzivač):** Najučinkovitija uporaba energije se osigurava u konfiguraciji s ladicama i košarama u položaju zalih.



## Dimenzije

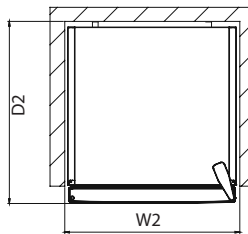
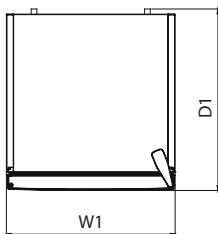
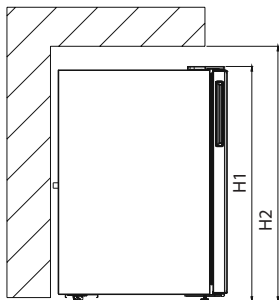

Ukupne mjere <sup>1</sup>		
H1	mm	821
W1	mm	480
D1	mm	500

Prostor potreban za uporabu <sup>2</sup>		
H2	mm	971
W2	mm	580
D2	mm	540

Ukupan potrební prostor <sup>3</sup>		
W3	mm	756,0
D3	mm	987,5

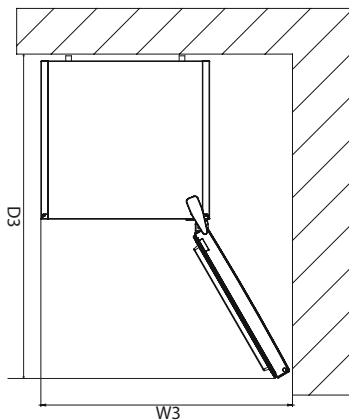

## **1 TEHNIČKI PODACI**

Tehničke informacije nalaze se na natpisnoj pločici s unutarnje strane uređaja i na energetske naljepnici.

QR kod na energetske naljepnici isporučenoj s uređajem daje vam web link o informacijama u vezi sa performansama uređaja u EU EPREL bazi podataka.

Energetsku naljepnicu čuvajte radi buduće reference zajedno sa uputama za uporabu i svim ostalim dokumentima isporučenim s ovim uređajem.

Također je moguće pronaći iste podatke u EPREL-u putem linka <https://eprel.ec.europa.eu> i naziva modela i broja proizvoda koji se nalazi na natpisnoj pločici uređaja.

Za detaljne informacije o energetske naljepnici pogledajte link [www.theenergylabel.eu](http://www.theenergylabel.eu)

## **2 INFORMACIJE O TESTU PERFORMANSI (TEST INSTITUTE)**

Za svaku EcoDesign verifikaciju, uređaj mora biti u skladu sa EN 62552. Zahtjevi za ventilacijom, dimenzije udubljenja i minimalni zračni prostor moraju biti onkvi kako su navedeni u ovom korisničkom priručniku u Poglavlju 6.

Za sve daljnje informacije, uključujući planove utovara, obratite se proizvođaču.

## **3 SERVIS I BRIGA O KORISNIKU**

Uvijek koristite originalne rezervne dijelove.

Kada kontaktirate naš ovlaštenu servisni centar, osigurajte da imate na raspolaganju sljedeće podatke: model, serijski broj i indeks usluga.

Informacije se mogu naći na natpisnoj pločici. Podložne su promjenama bez obavjesti.

Originalni rezervni dijelovi za neke određene komponente dostupni su najmanje 7 ili 10 godina, ovisno o vrsti komponente, od stavljanja na tržište posljednjeg modela uređaja.

Posjetite našu web stranicu:

[www.voxelectronics.com](http://www.voxelectronics.com)



MKD

**KS1100E**

ПРИРАЧНИК ЗА УПОТРЕБА ЛАДИЛНИК

**EAC**

# Содржина

<b>ПРЕД ДА ЗАПОЧНЕТЕ СО УПОТРЕБА НА АПАРАТОТ.....</b>	<b>3</b>
Општи предупредувања .....	3
Стари и расипани ладилници .....	7
Безбедносни предупредувања .....	7
Инсталација и работа со ладилникот .....	8
Пред да го користите ладилникот.....	9
<b>РАЗЛИЧНИ ФУНКЦИИ И МОЖНОСТИ.....</b>	<b>10</b>
Поставување на термостатот.....	10
Сад за мраз (ледомат).....	10
Летен / Зимски режим.....	11
Совети за ставање храна во уредот.....	11
<b>ЧУВАЊЕ ХРАНА ВО АПАРАТОТ.....</b>	<b>12</b>
<b>ЧИСТЕЊЕ И ОДРЖУВАЊЕ .....</b>	<b>13</b>
Одмрзнување .....	14
Замена на светилката .....	14
<b>ТРАНСПОРТ И ПРОМЕНА НА ПОЗИЦИЈАТА НА ИНСТАЛАЦИЈА... </b>	<b>15</b>
Преместување на вратата.....	15
<b>ПРЕД ДА ПОВИКАТЕ СЕРВИС .....</b>	<b>15</b>
Совети за зачувување ел. енергија .....	17
<b>ДЕЛОВИ НА АПАРАТОТ И ОДДЕЛИТЕ .....</b>	<b>18</b>

## **ДЕЛ: 1** ПРЕД ДА ЗАПОЧНЕТЕ СО УПОТРЕБА НА АПАРАТОТ

### Општи предупредувања

 **ПРЕДУПРЕДУВАЊЕ:** Не ги блокирајте отворите за вентилација кои се најдуваат во кутијата на уредот или во вградената структура.

 **ПРЕДУПРЕДУВАЊЕ:** Немојте да користите механички уреди или други начини за забрзување на процесот на одмрзнување, освен оние кои се препорачани од производителот.

 **ПРЕДУПРЕДУВАЊЕ:** Немојте да користите електрични уреди во внатрешните оддели на уредот, освен доколку не се од вид кој е препорачан од производителот.

 **ПРЕДУПРЕДУВАЊЕ:** Не го оштетувајте колото на разладувачот.

 **ПРЕДУПРЕДУВАЊЕ:** При позицирање на уредот, осигурете се дека кабелот за напојување не е заглавен или оштетен

 **ПРЕДУПРЕДУВАЊЕ** За да се спречи опасност поради нестабилност на уредот, мора да се фиксира според инструкциите.

 **ПРЕДУПРЕДУВАЊЕ:** За да се спречи опасност поради нестабилност на уредот, мора да се фиксира според инструкциите.

 **ПОЖАР**  
**Предупредување:** ризик од пожар/запаливи материјали

- Ако вашиот уред користи R600a како рефригерант – можете да ја видите оваа информација на етикетата на ладилникот – треба да внимавате за време на транспорт и монтажа да не ги оштетите разладните елементи на ладилникот. Иако тој е пријателски спрема околината и природен, експлозивен е. Во случај на истекување поради оштетување на елементите на ладилникот, оддалечете го уредот од извори на оган или топлина и проветрете ја собата неколку минути.

- Додека го носите и преместувате фрижидерот, внимавајте да не го оштетите колото на гасот.
- Немојте да чувате експлозивни материи, како на пример кутии со аеросол со запалив пропелент, во овој уред.
- Овој уред е наменет да се користи само во домашни услови и слични намени како на пр:
  - Кујнски оддели во продавници, канцеларии и други работни средини
  - Фарми и клиенти во хотели, мотели и други околина од тип резиденција
  - Околина од тип „ноќевање и појадок“
  - Угостителство и слични непродажни намени
- Ако штекерот не одговара на приклучокот на кабелот, мора да се замени од страна на производителот, неговиот сервисен агент или слично обучени лица, со цел да се избегне незгода.
- Специјално заземјен приклучок е поврзан на напојниот кабел од фрижидерот. Овој приклучок треба да се користи со специјално заземјен штекер од 16 ампера. Ако нема таков штекер во вашиот дом, авторизиран електричар нека ви инсталира еден.
- Овој уред може да се користи од деца од 8 години и нагоре и лица со намалени физички, осетни или умствени способности или без искуство и знаење, доколку истите се под надзор или им биле дадени инструкции во врска со употребата на уредот на безбеден начин и доколку ги разбираат можните опасности. Децата не смеат да се играат со уредот. Чистењето и одржувањето не смеат да се извршуваат од деца без надзор.
- Деца на возраст од 3 до 8 години можат да ги полнат и празнат уредите за ладење. Не се очекува деца да го чистат или да го одржуваат уредот, не се очекува многу мали деца (0-3 години) да ги користат уредите, не се очекува мали деца (3-8 години) да ги користат

безбедно уредите доколку не се под постојана контрола, повозрасни деца (8-14 години) и лица со посебни потреби можат да ги користат уредите безбедно по соодветна контрола или насоки за користење на уредот. Не се очекува лицата со поголеми посебни потреби да ги користат безбедно уредите без континуирана контрола.

- Овој уред може да се користи од деца од 8 години и нагоре и лица со намалени физички, осетни или ментални способности или недостаток од искуство и знаење, доколку истите се под надзор или им биле дадени инструкции во врска со употребата на уредот на безбеден начин и доколку ги разбираат можните опасности. Децата не смеат да играат со уредот. Чистењето и одржувањето не смеат да се извршуваат од деца без надзор.
- Ако кабелот е оштетен, мора да се замени од страна на производителот, неговиот сервисен агент или слично обучени лица, со цел да се избегне незгода.
- Овој уред не е наменет за употреба на надморска височина повисока од 2000 m.

## **За да се избегне загадување на храна, ве молиме придржувајте се до следните упатства:**

- Отворање на вратата подолго време може да предизвика значително зголемување на температурата во преградите на уредот.
- Чистете ги редовно површините што можат да дојдат во контакт со храна и достапните системи за одвод.
- Чувајте го сировото месо и риба во соодветните садови во фрижидерот, со што нема да бидат во контакт или да прокапуваат врз друга храна.
- Деловите за замрзната храна означена со две ѕвездички се соодветни за чување претходно замрзната храна или за правење сладолед или коцки мраз.
- Деловите со една, две и три ѕвездички не се соодветни за замрзнување свежа храна.
- Ако фрижидерот е оставен подолго време, исклучете го, одмрзнете го, исчистете го, избришете со сува крпа и оставете ја вратата отворена за да спречите појава на мувла во уредот.

## **Достапен е диспензер за вода.**

- Исчистете ги садовите за вода ако не се користени 48 часа; исклучете го системот за вода поврзан со доводот ако водата не е повлечена 5 дена.



## Стари и расипани ладилници

- Ако стариот фрижидер има брава, скршете ја или извадете ја пред да го фрлите бидејќи деца може да се заглават внатре и да се предизвика несреќа.
- Старите фрижидери и замрзнувачи содржат материјал за изолација и средство за ладње со CFC или NFC. Поради тоа, треба да внимавате за да не ја загадите животната средина кога ги фрлате вашите стари фрижидери.

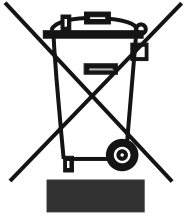

Ве молиме да се обратите кај вашите локални власти во врска со отстранувањето на WEEE со цел повторна употреба, рециклирање и поправка.

## Забелешки:

- Внимателно прочитајте го упатството за работа пред да го монтирате и користите апаратот. **Ние не сме одговорни за настанатата штета предизвикана од неправилна употреба.**
- Следете ги упатствата што се наоѓаат на апаратот и во упатството за работа и чувајте го ова упатство на безбедно место за да ги решавате проблемите што може да се појават во иднина.
- Овој апарат е произведен за употреба во домаќинства и може да се користи само во домашни услови и за специфични намени. Не е наменет за комерцијална или заедничка употреба. Таквата употреба ја отфрла гаранцијата на апаратот и нашата компанија нема да биде одговорна за причинетите загуби.
- Овој апарат е произведен за употреба во домашни услови и е соодветен за ладење / чување храна. Не е соодветен за комерцијална или заедничка употреба и/или за чување разни предмети освен храна. Во спротивно, нашата компанија нема да биде одговорна за причинетите загуби.

## Безбедносни предупредувања

- Не користете повеќенаменски разводни кутии или продолжен кабел.
- Не приклучувајте го во оштетен, изабен или стар штекер.
- Не влечете го, не виткајте го и не оштетувајте го кабелот.



- Овој апарат е дизајниран да го користат возрасни лица. Не дозволувајте деца да си играат со него и не дозволувајте им да се нишаат на вратата.
- Немојте ниту да го приклучувајте ниту да го вадите приклучокот од штекерот со мокри раце за да спречите електричен удар!



- Не ставајте експлозивен или запалив материјал во фрижидерот од безбедносни причини. Ставајте ги пијалаци со поголем процент алкохол вертикално и затворајте ги цврсто кога ги чувате во комората на фрижидерот.
- Кога земате мраз од ледоматот, не допирајте ги коцките мраз со раце. Може да предизвикаат смрзнување на ткивото и/или исеченици.
- Не ставајте стаклени шишиња или конзерви со пијалаци во комората на замрзнувачот. Шишињата или конзервите може да експлодираат.
- Не допирајте ја замрзнатата храна со мокри раце! Не јадејте сладолед или мраз веднаш откако ќе ги извадите од замрзнувачот!
- Овој производ е наменет за свежа храна и пијалаци. Чувајте ја свежата храна и пијалаци краток временски период.
- Не чувајте замрзната храна во ледоматот и не користете го за замрзнување храна.
- Не замрзнувајте ја повторно замрзнатата храна откако се одмрзнала. Може да си наштетите на здравјето со труење од храна.
- Не користете електрични уреди, спреј за одмрзнување или предмети со шило и остри рабови какви што се ножеви или виљушки за да го отстраните мразот.
- Не покривајте го куќиштето со тантела и не ставајте тантела врз него. Тоа влијае врз работата на ладилникот.
- Фиксирајте ја дополнителната опрема во фрижидерот во текот на транспортот за да спречите нејзино оштетување.
- Не користете адаптери.



## Инсталација и работа со ладилникот

*Пред да започнете со користење на фрижидерот, треба да обрнете внимание на следните работи:*

- Работниот напон на фрижидерот е 220-240 V при 50 Hz.
- Не одговараме за штетите настанати поради употреба без заземјување.
- Ставете го фрижидерот на место коешто не е изложено на директна сончева светлина.
- Апаратот треба да биде оддалечен најмалку 50 cm од шпорети, рерни на гас и разни грејни тела и најмалку 5 cm од електрични рерни.
- Фрижидерот никогаш не смее да се користи на отворено или да се остава на дожд.
- Кога фрижидерот е поставен веднаш до замрзнувач, треба да има најмалку 2 cm меѓу нив за да се спречи појава на влага на надворешната површина.
- Не ставајте ништо врз фрижидерот. Поставете го фрижидерот на соодветно место каде ќе има барем 15 cm слободен простор одозгора.
- Не ставајте тешки предмети на апаратот.



- Прилагодливите предни ногалки треба да се стабилизираат на соодветната висина за да се овозможи тој да работи на стабилен и правилен начин. Може да ги прилагодувате ногарките вртејќи ги обратно од стрелките на часовникот (или во спротивна насока). Ова треба да го направите пред да ставите храна во ладилникот.
- Пред да го користите фрижидерот, избришете ги сите делови со топла вода во којашто ќе додадете една лажичка сода бикарбона, потоа исплакнете ги со чиста вода и избришете ги. Ставете ги сите делови на место по чистењето.
- Поставете го пластичниот разделник (делот со црни лопатки одзади) вртејќи го за 90° како што е прикажано на сликата за да спречите кондензаторот да го допира сидот.
- Ладилникот треба да се постави на сид со слободно растојание коешто не надминува 75 мм.

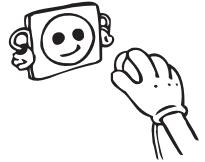
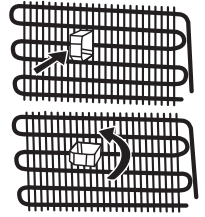

### Пред да го користите ладилникот

- Кога го вклучувате фрижидерот по прв пат или по негово преместување, оставете го во исправена положба 3 часа и потоа вклучете го за да овозможите ефикасна работа. Во спротивно, може да го оштетите компресорот.
- Фрижидерот може да има миризба кога ќе го вклучите по прв пат. Миризбата ќе исчезне штом ладилникот ќе почне да лади.

## ДЕЛ: 2 РАЗЛИЧНИ ФУНКЦИИ И МОЖНОСТИ

### Поставување на термостатот

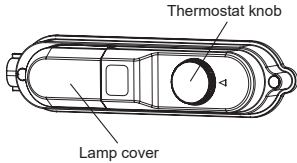

Термостатот автоматски ја регулира внатрешната температура на фрижидерот. Со вртење на копчето од позиција 1 до 5, може да се постигнуваат различни температури.

**Важна забелешка:** Не обидувајте се да го вртите копчето подалеку од положба 1, бидејќи така ќе го исклучите апаратот.

- Може да го поставите копчето меѓу минимум и средно за краткотрајно складирање храна во апаратот. (1-3)
- Може да го поставите копчето на средно за долготрајно складирање храна во апаратот. (3-4)

**Имајте предвид дека:** температурата во просторијата, температурата на свежата храна и зачестеноста на отворањето на вратата влијаат врз температурата во комората на фрижидерот. Ако е потребно, сменете ја поставката на температурата.

- Кога ќе го вклучите ладилникот за првпат и за да добиете задоволително ладење, тој мора да работи 24 часа без прекин додека не се излади до потребната температура.
- Во текот на овој период, не отворајте ја вратата многу често и не ставајте многу храна во ладилникот.
- Ако го исклучите фрижидерот од струја, мора да почекате барем 5 минути пред повторно да го вклучите за да не го оштетите компресорот.

**Важна забелешка:** Во производот, најладниот дел е веднаш под ледоматот. Во овој регион, може да дојде до појава на кондензација. Мраз, слана и кондензација може се појават во ледоматот и во другите комори. Ова е нормална состојба и не влијае врз ладењето. Може да се избрише со сува крпа во согласност со упатствата за безбедност.

### Правење мраз

#### Сад за мраз (ледомат)

- Наполнете го садот за мраз со вода и ставете го во ледоматот.
- Откако водата целосно ќе се претвори во мраз, може да го свиткате садот како што е прикажано подолу за да ги извадите коцките мраз.

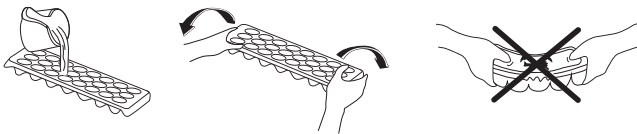

## Летен / Зимски режим

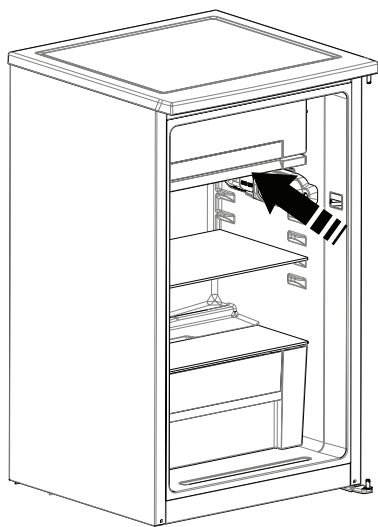
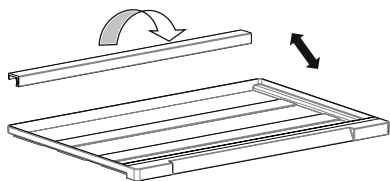
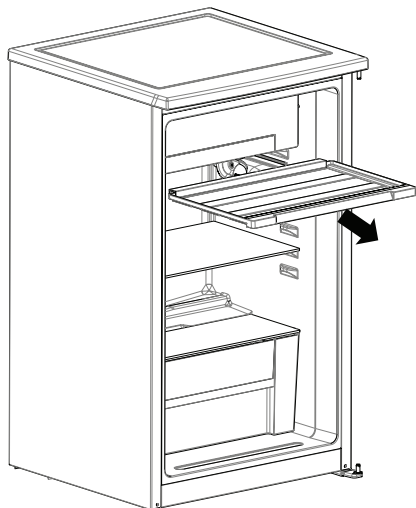

Капакот на садот за цедење ви овозможува да го приспособите протокот на ладен воздух во фрижидерот според летната (повисока температура во околината) и зимската (пониска температура во околината) сезона.

### ЛЕТЕН РЕЖИМ (РЕЖИМ 1)

Долната комора на фрижидерот ќе биде многу поладна.

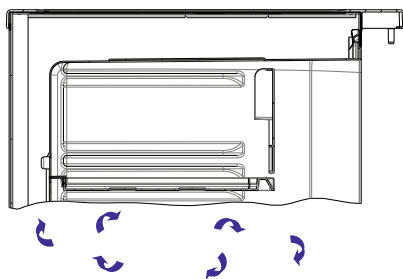

РЕЖИМ 1

### ЗИМСКИ РЕЖИМ (РЕЖИМ 2)

Долната комора на фрижидерот нема да биде многу поладна.

При одмрзнување треба да се користи зимскиот режим.

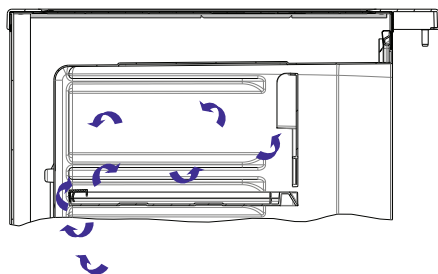

РЕЖИМ 2

## ЧУВАЊЕ ХРАНА ВО АПАРАТОТ

Одделот за ладење е наменет за свежа храна и пијалоци. Одделот за мраз не е погоден за складирање на замрзната храна. Не замрзнувајте храна во овој оддел. Шишињата може да се чуваат во држач за шишиња или решетка за шишиња на вратата. Најдобар начин за складирање на сурово месо е во пластична кеса, на полица во близина на одделот за мраз. Топла храна и пијалоци треба да се оладат на собна температура пред да се стават во фрижидер.

- За нормални работни услови, ќе биде доволно температурата на вашиот фрижидер да се постави на +4 °C.
- Температурата на одделот за фрижидер треба да биде во опсег од 0-8 °C, свежата храна под 0 °C замрзнува и гние, додека над 8 °C концентрацијата на бактерии се зголемува и храната се расипува.
- Не ставајте топла храна веднаш во фрижидерот, почекајте температурата да се намали надвор од фрижидерот. Топлата храна ја зголемува температурата на вашиот фрижидер и предизвикува труење со храна и непотребно расипување на храната.
- Месо, риба и слично треба да се чуваат во поладната преграда за храна, а преградата за зеленчук е пожелно да се користи за зеленчукот. (ако е достапна)
- За да избегнете меѓусебна контаминација на производите, не ставајте месни производи заедно со зеленчуци и овошје.
- Храната треба да се стави во фрижидер во затворени садови или да се покрие за да се спречи влага и мирис.

Храна	Максимално време за чување	Каде се става во преградата за ладење
Овошје и зеленчук	1 седмица	Корпа за зеленчук
Месо и риба	2 - 3 дена	Завиткани во пластична фолија или кеса во садот за месо (на стаклената полица)
Свежо сирење	3 - 4 дена	Во специјална полица на вратата
Путер и маргарин	1 седмица	Во специјална полица на вратата
Производи во шише млеко и јогурт	До истекот на рокот што го одредува производителот	Во специјална полица на вратата
Јајца	1 месец	На полицата за јајца
Зготвена храна		На сите полици

## ДЕЛ: 3 ЧИСТЕЊЕ И ОДРЖУВАЊЕ

- Исклучете го апаратот од струја пред чистење.

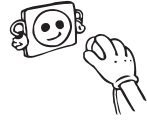

- Не чистете го апаратот со тоа што ќе истурите вода.
- Во куќиштето на светилката не смее да навлезе вода, ниту пак во другите електрични делови.



- Фрижидерот треба да се чисти повремено со раствор од сода бикарбона и млека вода.

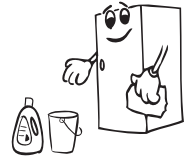

- Посебно чистете го дополнителниот прибор со вода и сапун. Не чистете ги во машина за миење садови.



- Не користете абразивни средства, детергенти или сапуни. По миење, исплакнете ги со чиста вода и исушете ги темелно. Кога ќе завршите со чистење, приклучете го апаратот во струја со суви раце.

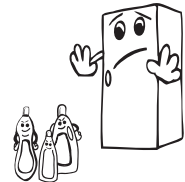

- Треба да го чистите кондензаторот со метла барем двапати годишно за да обезбедите заштеда на електрична енергија и зголемена продуктивност.

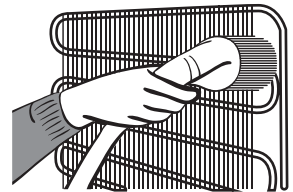

**Исклучете го фрижидерот од напојувањето пред чистење.**

Отворот во долниот заден дел на ладилникот е затворен и не влијае на системот за ладење на уредот.

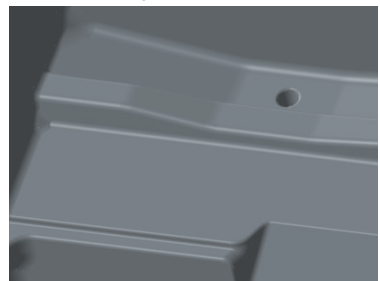

## Одмрзнување

Мразот насобран во ледоматот треба повремено да се чисти или кога ќе достигне 7 mm. Ледоматот треба да се чисти на истиот начин како и фрижидерот следејќи ги постапките за одмрзнување на овој оддел најмалку двапати годишно.

### За ова

- Еден ден пред одмрзнувањето, поставете го термостатот на положба „5“ за целосно ја замрзнете храната.
- Во текот на одмрзнувањето, смрзнатата храна треба да се завитка во неколку слоја хартија и да се чува на студено место. Неизбежното покачување на температурата ќе го скрати рокот за чување. Не заборавајте да ја искористите оваа храна во најкус можен рок.
- Исклучете го фрижидерот и откачете го приклучокот од штекерот.
- Оставете ја вратата отворена и за да го забрзате процесот на одмрзнување, ставете еден или повеќе садови со топла вода во комората на замрзнувачот.
- Избришете ги внатрешноста на апаратот и садот за цедење со сунѓер или со чиста крпа и поставете го копчето на термостатот на положба 5.

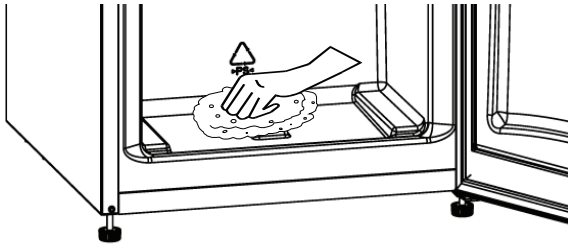

## Замена на светилката

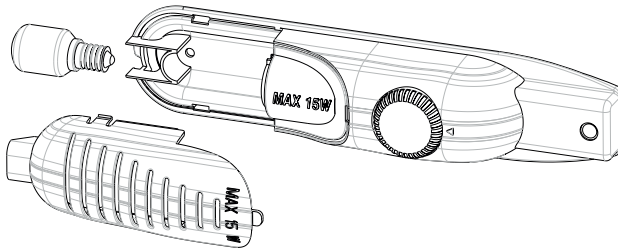

Кога је заменувате светилката во комората на фрижидерот;

1. Исклучете го апаратот од струја,
2. Притиснете ги куките од страните на капакот на светилката и извадете го.
3. Заменете ја светилката со нова, која не смее да има поголема моќност од 15 W.
4. Вратете го капакот на светилката на место и почекајте 5 минути пред да го вклучите апаратот во струја.



## **ДЕЛ: 4** ТРАНСПОРТ И ПРОМЕНА НА ПОЗИЦИЈАТА НА ИНСТАЛАЦИЈА

### **Транспорт и промена на позицијата за инсталација**

- Оригиналните пакувања и полистиренската пена (PS) може да се сокријат ако е потребно.
- При транспорт, апаратот треба да биде врзан со широка лента или со цврсто јаке. Правилата напишани на брановидната кутија мора да се применуваат при транспорт.
- Пред транспорт или промена на позицијата на инсталација, сите подвижни предмети (на пр. полица, и сл.) треба да се извадат или да се прицврстат со ленти за да се спречи нивно тресење.

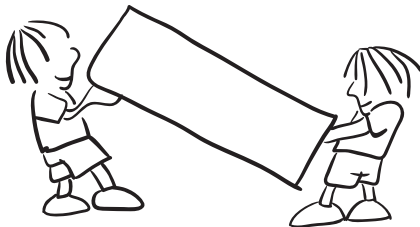

Носете го вашиот фрижидер во исправена положба.

### **Преместување на вратата**

- Не е можно да се смени правецот на отворање на вратата на фрижидерот, ако рачката на вратата е поставена на надворешната површина на вратата.
- Правецот на отворање на вратата може да се смени само кај модели без рачки.
- Ако правецот на отворање на вратата на фрижидерот може да се смени, треба да контактирате со најблискиот овластен сервис за да го сменат правецот на отворање.

## **ДЕЛ: 5** ПРЕД ДА ПОВИКАТЕ СЕРВИС

Ако фрижидерот не работи правилно, може има помали проблеми. Затоа, проверете го следното пред да повикате електричар, за да заштедите време и пари.

### **Што да направите ако фрижидерот не работи:**

#### **Проверете дали:**

- Има струја,
- Главниот осигурувач во вашиот дом е исклучен,
- Термостатот е поставен на позиција “•”,
- Штекерот е исправен. За да го проверите ова, приклучете друг апарат за којшто знаете дека работи правилно.

### **Што да направите ако фрижидерот не лади доволно:**

#### **Проверете дали:**

- Сте го преоптовариле апаратот,
- Вратите се добро затворени,
- Има прашина на кондензаторот,
- Има доволно место одзади и од страните.

### Ако има бука:

Гасот за ладење што циркулира во колото за ладење прави делумна бука (звук на баботење) дури и кога компресорот не работи. Не грижете се. Тоа е сосема нормално. Ако звукот е поинаков, проверете дали:

- Апаратот е добро порамнет,
- Нешто се допира на задната страна,
- Вибрираат работите што сте ги ставиле врз апаратот.

### Ако има вода во долниот дел на фрижидерот:

#### Проверете дали:

Отворот за цедење на водата од одмрзнување е затнат (користете го чепот за чистење на отворот за цедење)

### Ако вашиот фрижидер не лади доволно:

Ладилникот е дизајниран да работи во интервали на амбиентална температура согласно стандардите и климатските услови посочени на етикетата со информации. Ние не препорачуваме да го користите фрижидерот надвор од наведените вредности за температурата во контекст на ефикасно ладење.

## Препораки

Ако апаратот не се користи подолг период (на пр. за време на годишен одмор) поставете го копчето на термостатот во положба “•”. При одмрзнување и чистење на фрижидерот, оставајте ја вратата отворена за да спречите формирање роса и непријатен мирис.

Овој ладилник е наменет да се користи на собни температури од 16 °C до 43 °C.

Климатска класа	Температура во околината (°C)
<b>T</b>	Меѓу 16 и 43 (°C)
<b>ST</b>	Меѓу 16 и 38 (°C)
<b>N</b>	Меѓу 16 и 32 (°C)
<b>SN</b>	Меѓу 10 и 32 (°C)

### Климатска класа и значење:

**T (тропска клима):** Овој ладилник е наменет да се користи на собни температури од 16 °C до 43 °C.

**ST (суптропска клима):** Овој ладилник е наменет да се користи на амбиентални температури од 16 °C до 38 °C.

**N (умерена клима):** Овој ладилник е наменет да се користи на амбиентални температури од 16 °C до 32 °C.

**SN (проширена умерена клима):** Овој ладилник е наменет да се користи на амбиентални температури од 10 °C до 32 °C.

## Совети за зачувување ел. енергија

1. Монтирајте го апаратот во студена и добро проветрена просторија, но не и на директна сончева светлина и подалеку од извор на топлина (грејно тело, шпорет и сл.). Во спротивно, користете плоча за изолација.
2. Оставете затворената храна и пијалациите за да се изладат надвор од апаратот.
3. Кога одмрзнувате замрзната храна, ставете ја во ладилникот. Ниската температура на замрзнатата храна ќе помогне при ладењето на одделот за ладилникот при одмрзнувањето. Така се штеди ел. струја. Ако замрзнатата храна се стави надвор, така се предизвикува загуба на ел. енергија.
4. Пијалациите и зготвената храна треба да се во затворени садови кога се ставаат внатре. Во спротивно, влагата се зголемува во апаратот. Така се продолжува и времето за работа. Затворањето на пијалациите и зготвената храна во садови помага да се зачуваат миризбата и вкусот.
5. Кога ставате храна и пијалаци, држете ја вратата отворена колку што е можно пократко.
6. Затворајте ги капаците на сите комори во фрижидерот коишто имаат различна температура (комора за свежа храна, разладување и сл.).
7. Гумата на вратите мора да биде чиста и еластична. Заменете ја гумата кога ќе се изаби.

## ДЕЛ: 6 ДЕЛОВИ НА АПАРАТОТ И ОДДЕЛИТЕ

Овој уред не е наменет да се користи како вграден апарат.

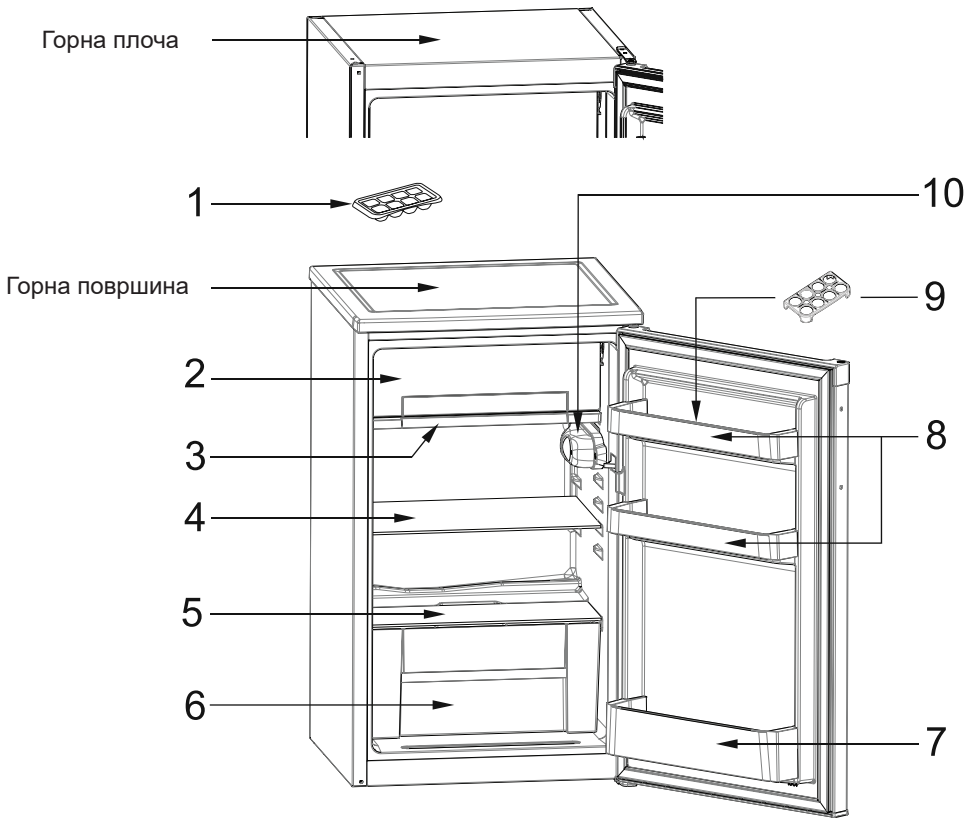

Оваа презентација е само за информирање околу деловите на апаратот.  
Деловите може да варираат во зависност од моделот на апаратот.

Сад за мраз

2) Ледомат

3) Сад за цедење

4) Полица на фрижидерот

5) Капак на комора за свежа храна

6) Комора за свежа храна

7) Полица за шишиња

8) Полици за сирење / путер

9) Држач за јајца

10) Кутија на термостат

**Општи забелешки:**

**Преграда за свежа храна (Фрижидер):** Најефикасната искористеност на енергијата се обезбедува во конфигурацијата со фиоките во долниот дел од уредот и полиците рамномерно распределени, позицијата на корпите на вратата не влијае на потрошувачката на енергија.

**Преграда за замрзнување (Замрзнувач):** Најефикасната искористеност на енергијата се обезбедува во конфигурацијата кога фиоките и корпите се во поставени во положба за складирање.

## Димензии

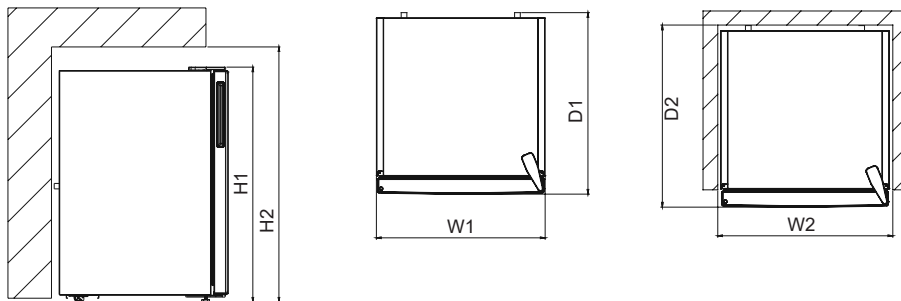

Вкупни димензии <sup>1</sup>		
H1	mm	821
W1	mm	480
D1	mm	500

Простор потребен за употреба <sup>2</sup>		
H2	mm	971
W2	mm	580
D2	mm	540

Вкупен простор потребен за употреба <sup>3</sup>		
W3	mm	756,0
D3	mm	987,5

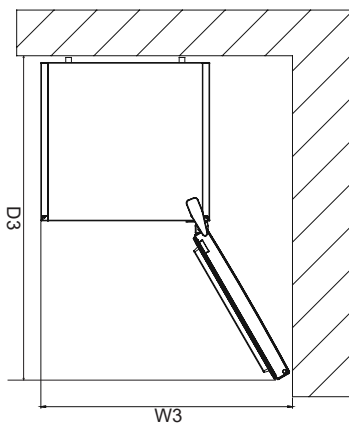

## **1 ТЕХНИЧКИ ПОДАТОЦИ**

Техничките информации може да се најдат на плочката во внатрешната страна на уредот и на енергетската етикета.

На QR-кодот на етикетата за енергија која е доставена со апаратот има интернет-врска која води до информациите поврзани со перформансите на апаратот во базата на податоци EPREL .

Чувајте ја етикетата за енергија како прирачник заедно со упатството за употреба и сите други документи испорачани со овој апарат.

Исто така, можно е да се пронајдат истите информации во EPREL на врската <https://eprel.ec.europa.eu> и името на моделот и бројот на производот што ќе ги најдете на плочката со спецификации на апаратот.

За детални информации за етикетата за енергија, видете ја врската [www.theenergylabel.eu](http://www.theenergylabel.eu)

## **2 ИНФОРМАЦИИ ЗА ТЕСТОТ ЗА ПЕРФОРМАНСИ (ИНСТИТУТ ЗА ИСПИТУВАЊЕ)**

За секоја верификација на Eco Design, уредот мора да биде во согласност со стандардот EN 62552. Барањата за вентилација, димензиите на вдлабнатините и минималниот простор за воздух мора да бидат како што е наведено во ова упатство за употреба во Поглавје 6. Стапете во контакт со производителот за какви било дополнителни информации, вклучувајќи ги и планови за товарење.

## **3 СЕРВИС И ГРИЖА ЗА КОРИСНИЦИТЕ**

Секогаш користете оригинални резервни делови.

Кога ќе контактирате со нашиот Овластен сервис, треба да ги имате на располагање следниве податоци: модел, број на производот, сервиски број. Информациите може да ги најдете на плочката со спецификации. Тие се предмет на промена без претходна најава.

Оригиналните резервни делови за некои специфични компоненти се достапни најмалку 7 или 10 години, во зависност од видот на компонентата, откако последниот модел на уредот е пуштен во продажба.

Посетете ја нашата веб страница:

[www.voxelectronics.com](http://www.voxelectronics.com)



**VOX**  
**ELECTRONICS**

POR

**KS1100E**

MANUAL DO USUÁRIO FRIGORÍFICO











# Índice

<b>ANTES DE UTILIZAR O FRIGORÍFICO.....</b>	<b>4</b>
Recomendações gerais .....	4
Frigoríficos antigos.....	7
Recomendações de segurança.....	7
Instalar e utilizar o frigorífico.....	8
Antes de utilizar o frigorífico.....	9
<b>AS VÁRIAS FUNÇÕES E POSSIBILIDADES.....</b>	<b>9</b>
Ajustar o Termóstato .....	8
Fazer Cubos de Gelo .....	8
Modo Verão / Inverno .....	9
Condições Recomendadas de Armazenamento de Alimentos ....	10
<b>LIMPEZA E MANUTENÇÃO.....</b>	<b>12</b>
Defrosting .....	12
Replacing The Light Bulb.....	13
<b>TRANSPORTE E MUDANÇA DE LOCAL .....</b>	<b>14</b>
Reposicionar a porta.....	14
<b>ANTES DE LIGAR PARA A ASSISTÊNCIA TÉCNICA.....</b>	<b>15</b>
Dicas para poupar energia.....	16
<b>AS PARTES E OS COMPARTIMENTOS DO APARELHO.....</b>	<b>17</b>

As instruções de funcionamento aplicam-se a vários modelos, podendo assim registarem-se algumas diferenças entre alguns modelos.

### **Recomendações Gerais**

-  **AVISO:** Mantenha desobstruídas as aberturas de ventilação, quer no revestimento do aparelho quer na estrutura embutida.
-  **AVISO:** Não utilize dispositivos mecânicos ou outros meios não recomendados pelo fabricante para acelerar o processo de descongelamento.
-  **AVISO:** Não utilize aparelhos elétricos dentro dos compartimentos de armazenamento do frigorífico a menos que sejam recomendados pelo fabricante.
-  **AVISO:** Não danifique o circuito de refrigeração.
-  **AVISO:** Ao posicionar o aparelho, certifique-se de que o cabo de alimentação não está preso ou danificado.
-  **AVISO:** Não coloque tomadas portáteis, extensões ou fontes de alimentação portáteis (ex: geradores) na parte traseira do aparelho.
-  **AVISO:** A fim de evitar qualquer perigo resultante da instabilidade do aparelho, o mesmo deverá ser fixado de acordo com as seguintes instruções presentes neste manual.
-  Se o seu aparelho utilizar R600a como refrigerante (estas informações encontram-se na placa de identificação do aparelho), então deverá tomar cuidado durante o transporte e instalação para evitar que elementos do frigorífico se danifiquem. O R600a é um gás natural amigo do ambiente mas é também explosivo. Na eventualidade de uma fuga de gás devido a danos nos elementos do aparelho, afaste de imediato o frigorífico de qualquer chama ou fonte de calor e deixe arejar durante alguns minutos a divisão onde o frigorífico se localiza.
  - Não danifique o circuito de gás do congelador enquanto transporta e posiciona o frigorífico.
  - Não armazene substâncias explosivas no interior do aparelho como por exemplo, latas de aerossóis com propulsor inflamável.

- Este aparelho é destinado apenas para uso doméstico e usos semelhantes, tais como:
  - cozinhas, lojas, escritórios e outros ambientes de trabalho;
  - em quintas e quartos de hóspedes
  - em hotéis, motéis, ambientes residenciais, bed and breakfast e restante hotelaria que não se enquadre nas vendas a retalho.
  - catering e similares.
- Se a tomada não corresponder à ficha do frigorífico, deve ser substituída pelo fabricante, um agente de serviço ou técnico qualificado, a fim de evitar diversos riscos.
- Este aparelho possui uma ficha especial para ligação terra e está ligada ao cabo de alimentação. Esta ficha deve ser utilizada com uma tomada de 16 amperes específica para ligação à terra. Se não tiver uma tomada deste tipo em sua casa, então deve recorrer a um electricista qualificado.
- Este aparelho pode ser utilizado por crianças com idade igual ou superior a 8 anos de idade e por pessoas com capacidades mentais, sensoriais e físicas reduzidas ou com falta de experiência ou conhecimento, conquanto que sejam supervisionadas ou tenham recebido instruções relativamente a como utilizar este aparelho de forma segura e que tenham entendido os perigos envolvidos. As crianças não devem brincar com o eletrodoméstico. A limpeza e manutenção feitas pelo utilizador não devem ser realizadas por crianças sozinhas e sem supervisão.
- Crianças com idades entre os 3 e os 8 anos podem colocar e retirar alimentos do frigorífico. As crianças não devem efetuar a limpeza ou a manutenção. Crianças menores que 3 anos não devem utilizar o frigorífico. Crianças com idades entre os 3 e os 8 anos só podem utilizar este aparelho de forma segura se sob supervisão constante. Crianças com idade entre os 8 e os 14 anos ou pessoas vulneráveis podem utilizar o aparelho de forma segura se forem supervisionadas ou após terem recebido as

instruções adequadas relativamente à utilização do aparelho. Pessoas vulneráveis apenas podem utilizar o aparelho de forma segura se sob supervisão constante.

- Se o cabo elétrico estiver danificado deve ser substituído pelo fabricante, agente de serviço ou pessoa devidamente qualificada de modo a evitar riscos.
- Este aparelho não pode ser utilizado em localidades com altitude superior a 2000 metros.

### **Para evitar a contaminação dos alimentos, respeite as seguintes instruções:**

- Manter a porta do frigorífico aberta durante longos períodos pode causar um aumento significativo da temperatura nos compartimentos.
- Efectue uma limpeza regular das superfícies e dos sistemas de drenagem acessíveis que por norma entram em contacto com qualquer alimento.
- Armazene carne e peixe crus em recipientes adequados dentro do frigorífico, de forma que não contactem ou vertam para cima de outros alimentos.
- Os compartimentos de duas estrelas para alimentos congelados são adequados para armazenar alimentos pré-congelados e para armazenar ou fazer gelado e cubos de gelo.
- Os compartimentos de uma, duas e três estrelas não são adequados para congelar alimentos frescos.
- Se o frigorífico ficar vazio durante longos períodos de tempo, este deve ser desligado, descongelado, limpo e seco, sendo necessário deixar a porta aberta para evitar o aparecimento de bolor dentro do frigorífico.

### **O dispensador de água está disponível**

- Limpe os tanques de água se estes não forem utilizados durante 48 horas; lave o sistema de água ligado a rede se não extrair água durante cinco dias.

## Frigoríficos antigos e fora de funcionamento

- Se o seu frigorífico antigo tiver um cadeado, remova-o ou inutilize-o antes de o eliminar, uma vez que as crianças podem usá-lo para brincar e ficar presas dentro do aparelho.
  - Frigoríficos e congeladores antigos contêm material isolante e refrigerante como os CFCs ou HFCs.



Como tal, tome cuidado para não danificar o ambiente quando eliminar o seu frigorífico antigo.

Por favor, contacte as suas autoridades locais para obter mais informações sobre a directiva REEE.

### Notes:

- Por favor, leia atentamente o manual de instruções antes de instalar e utilizar o seu aparelho. **Não nos responsabilizamos por quaisquer danos incorridos devido a má utilização.**
- Siga todas as instruções disponíveis no seu aparelho e neste manual de instruções e guarde o manual num local seguro para o ajudar a lidar com necessidades que possam ocorrer no futuro.
- Este aparelho é fabricado para ser utilizado exclusivamente em lar e ambientes domésticos e apenas para os propósitos especificados. Este aparelho não está capacitado para utilização comercial ou comunitária e tal utilização poderá fazer com que a garantia seja cancelada e a nossa empresa não se responsabilizará por eventuais perdas que possam ocorrer.
- Este frigorífico foi fabricado para ser utilizado em casa e apenas para refrigerar/armazenar alimentos. Não é adequado para utilização comercial ou comunitária e/ou para armazenar substâncias que não alimentos. A nossa empresa não se responsabiliza pelas perdas incorridas em caso contrário.

### Avisos de segurança

- Não utilize uma extensão para ligar o frigorífico a rede eléctrica.
- Não utilize cabos eléctricos usados e deformados.
- Não entrelace nem dobre os cabos.



- Este aparelho foi pensado para ser utilizado por adultos. Não permita que as crianças brinquem com o aparelho, inclusive com a respectiva porta.
- Não puxe a ficha da tomada com as mãos molhadas, dado o risco de choque eléctrico!
- Não coloque material explosivo ou inflamável no frigorífico. As bebidas com maior quantidade de álcool devem ser colocadas no frigorífico, sempre bem fechadas e na posição vertical.
- Ao retirar gelo do compartimento, não lhe toque com as mãos porque pode causar queimaduras de gelo ou feridas.

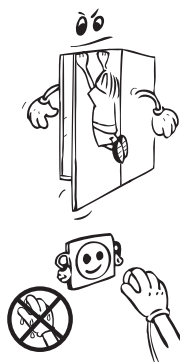

- Não coloque garrafas ou latas com bebidas dentro do congelador, dado o risco de rebentarem, podendo causar estragos no aparelho e restantes alimentos.
- Não toque em produtos congelados com as mãos molhadas! Não coma gelados ou cubos de gelo imediatamente após os retirar do congelador!
- Este aparelho serve para armazenar alimentos e bebidas. Armazene bebidas e alimentos apenas por prazos curtos.
- Não armazene alimentos congelados no compartimento de fazer gelo nem o utilize para congelar alimentos.
- Não volte a congelar produtos congelados depois de os ter descongelado, dado que tal pode causar problemas de saúde como p.e. intoxicações alimentares.
- Não utilize dispositivos eléctricos, sprays de descongelação ou objectos afiados ou pontiagudos, tais como facas ou outros talheres para remover gelo.
- Não cubra parte ou totalidade do frigorífico com panos ou qualquer outro material, porque afecta o desempenho do frigorífico.
- Durante o transporte do frigorífico deve fixar os acessórios para evitar danos.
- Não utilize adaptador de ficha.



### **Instalar e utilizar o frigorífico**

*Antes de começar a utilizar o frigorífico, tenha atenção aos seguintes pontos:*

- Este aparelho deve ser ligado a uma tensão de 220-240V e 50 Hz.
- O fabricante declina qualquer responsabilidade no caso de não se seguirem as recomendações eléctricas, incluindo a ligação terra.
- Coloque o aparelho num local que não esteja sujeito a luz solar directa.
- Deve ser colocado a um mínimo de 50 cm de aquecedores a gás, lareiras, fogões a gás e a um mínimo 5 cm de fornos eléctricos.
- Não coloque o aparelho no exterior nem deixe que apanhe chuva.
- Se o aparelho está instalado próximo de outro frigorífico ou congelador, então mantenha uma distância mínima de 2 cm para prevenir a criação de condensação.
- Não coloque nenhum objecto sobre o frigorífico e mantenha um mínimo de 15 cms livres acima do topo do aparelho.
- As pés frontais ajustáveis devem ser ajustados para garantir que o aparelho fica nivelado e estável. Pode ajustar os pés rodando-os no sentido dos ponteiros do relógio ou no sentido contrário. Faça-o antes de colocar os alimentos no frigorífico.
- Antes de utilizar o seu frigorífico, limpe todas as peças com água morna misturada com uma colher de bicarbonato de sódio e depois enxague com água limpa e seque. Após a limpeza, volte a colocar todas as peças.
- Instale o plástico de ajustamento da distância (a parte com palhetas brancas situada na parte traseira) rodando-o 90° conforme mostrado na imagem, de modo que o condensador não toque na parede.
- O frigorífico deve ser instalado junto a uma parede, mas com uma folga mínima de 75mm entre o aparelho e a parede.

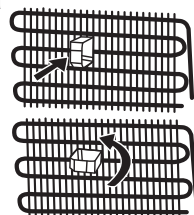

## Antes de Por o Aparelho a Funcionar

- Quando operado pela primeira vez ou após ser transportado e para permitir um funcionamento eficiente, o frigorífico deve ser mantido na posição vertical durante 3 horas e só depois ligado, caso contrário poderá danificar o compressor.
- Poderá sentir um aroma incómodo após ligar, o qual desaparecerá quando o aparelho começar a trabalhar.

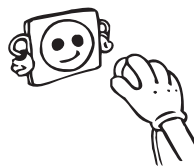

## PARTE -2 AS VÁRIAS FUNÇÕES E POSSIBILIDADES

### Definição do termostato

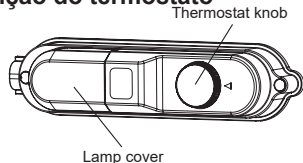

O Termostato do frigorífico regula automaticamente a temperatura interior dos compartimentos, bastando rodar o botão desde a posição “1” até a “5” para ir conseguindo temperaturas mais frias.

**Nota importante:** Não deve rodar o botão para além da posição 1 pois fará com que o aparelho pare de funcionar.

- Para armazenar alimentos por períodos de tempo relativamente curtos. Pode colocar o botão entre mínimo e médio. (1-3).
  - Para armazenar alimentos por longos períodos de tempo no compartimento do frigorífico, pode colocar o botão em posição media.(3-4)
- Nota:** Tenha em conta que a temperatura ambiente, a temperatura dos alimentos recém armazenados e a frequência com que a porta é aberta afetam a temperatura do compartimento do refrigerador. Se necessário, altere a configuração da temperatura.
- Quando ligar pela primeira vez o aparelho, deixe-o funcionar ininterruptamente durante 24 horas para arrefecer até à temperatura correcta.
  - Durante este período inicial de 24 horas, não deve abrir a porta nem colocar muita comida no interior do aparelho.
  - Se a unidade for desligada, deve aguardar pelo menos 5 minutos antes de reiniciar, para não danificar o compressor.

**Nota importante:** A área mais fria no interior do aparelho fica imediatamente abaixo do compartimento de fazer gelo e como tal pode ocorrer condensação nesta área. Gelo, congelamento e condensação podem ocorrer no compartimento de fazer gelo e noutros compartimentos. Tal é normal, não afecta o arrefecimento e pode ser limpo com um pano seco, de acordo com as instruções de segurança.

### Fazer cubos de gelo

#### Bandeja de gelo

- Encha a bandeja de gelo com água e coloque-o no congelador.
- Assim que a água congele, pode torcer o tabuleiro (como mostrado na foto) para obter o gelo.

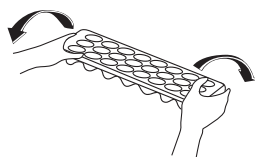
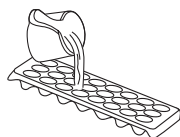

## Modo Verão/Inverno

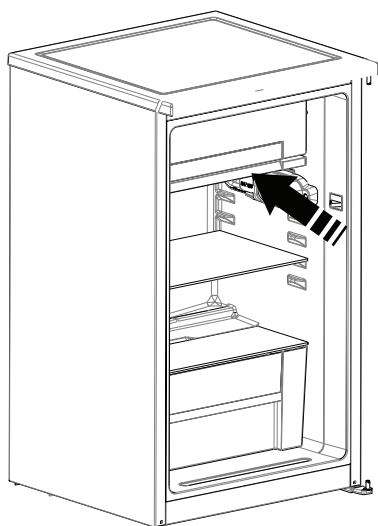
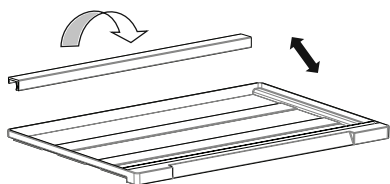
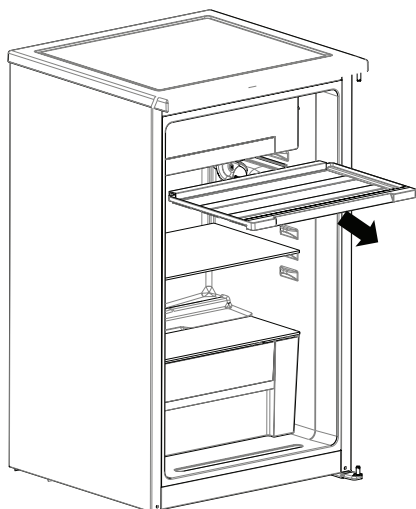

A asa da bandeja de drenagem permite-lhe que ajuste o fluxo de ar frio do interior do frigorífico de acordo com a época de verão quando as temperaturas ambiente são mais elevadas ou de acordo com o inverno, quando as temperaturas baixam.

### MODO 1 - VERÃO (MODO 1)

O compartimento inferior do frigorífico ficará mais frio.

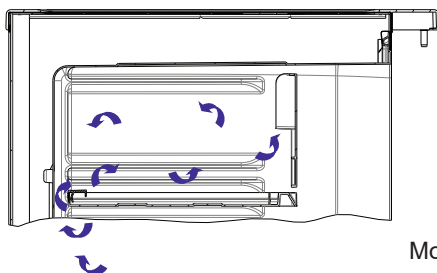

Modo 1

### MODO 2 - INVERNO (MODO 2)

O compartimento inferior do frigorífico não será tão frio. Sempre que proceder ao descongelamento, utilize este modo.

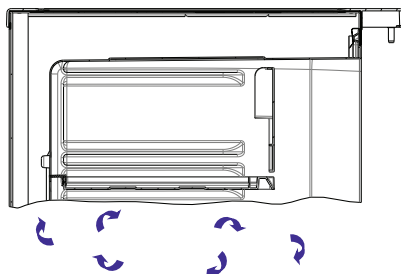

Modo 2



## Condições Recomendadas de Armazenamento de Alimentos

Utilize o compartimento de refrigeração do frigorífico para alimentos e bebidas frescas. O compartimento para fazer de gelo não é adequado para o armazenamento de alimentos congelados, não congele alimentos nesta área. As garrafas podem ser armazenadas no porta-garrafas ou no suporte de garrafas. A carne crua deve ser armazenada próxima do compartimento de fazer gelo, em sacos de polietileno colocados na prateleira. Aguarde até que os alimentos e bebidas quentes arrefeçam à temperatura ambiente antes de os colocar no frigorífico.

- Para condições normais de funcionamento, bastará ajustar a definição de temperatura do frigorífico para +4 °C.
- A temperatura do compartimento do frigorífico deve estar compreendida entre os 0 e os 8 °C. Abaixo dos 0 °C, os alimentos frescos ficam enregelados e apodrecidos, enquanto que, acima dos 8 °C, a carga bacteriana aumenta e estraga-os.
- Não coloque alimentos quentes imediatamente no frigorífico; aguarde para que a temperatura diminua, no exterior. Os alimentos quentes aumentam os graus de temperatura do frigorífico, o que provoca intoxicações alimentares e a deterioração desnecessária dos alimentos.
- Carnes, peixes, etc., devem ser armazenados no compartimento do refrigerador dos alimentos, enquanto que o compartimento para legumes é indicado para legumes. (se disponível)
- Para evitar contaminação cruzada, os produtos à base de carne não devem ser armazenados juntamente com fruta e legumes.
- Os alimentos devem ser colocados no frigorífico em recipientes fechados ou cobertos, para impedir a entrada de humidade e maus odores.

Alimentos	Tempo máximo de armazenamento	Como e onde armazenar
<b>Vegetais e frutas</b>	1 semana	Cesto de vegetais
<b>Carne e peixe</b>	2 - 3 dias	Embrulhe em película, coloque em sacos ou num recipiente de carne e armazene na prateleira de vidro
<b>Queijo Fresco</b>	3 - 4 dias	Na prateleira de porta indicada
Alimentos	Tempo máximo de armazenamento	Como e onde armazenar
<b>Manteiga e margarina</b>	1 semana	Na prateleira de porta indicada
<b>Produtos engarrafados, por exemplo, leite e iogurtes</b>	Até à data de validade recomendada pelo produtor	Na prateleira de porta indicada
<b>Ovos</b>	1 mês	Na prateleira de ovos indicada
<b>Alimentos cozinhados</b>	2 dias	Todas as prateleiras

## PARTE -3 LIMPEZA E MANUTENÇÃO

- Desligue o aparelho da rede eléctrica antes de o limpar.

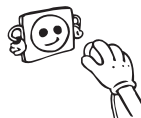

- Não use água para limpar o aparelho.
- Certifique-se que não entra água na caixa da lâmpada nem noutras partes eléctricas.

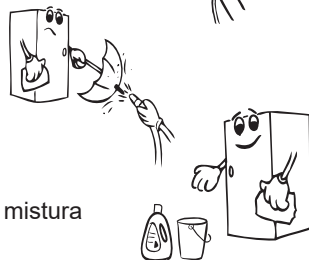

- O frigorífico deve ser periodicamente limpo usando uma mistura de bicarbonato de sódio com água morna.

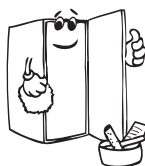

- Limpe separadamente cada um dos acessórios com água e sabão e não os leve a máquina de lavar roupa.



- Não utilize produtos abrasivos, detergentes ou sabões. Após a lavagem, enxague com água limpa e seque cuidadosamente. Quando a limpeza tiver concluída, volte a ligar a ficha do aparelho, certificando-se primeiro de que tem as mãos secas.

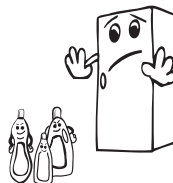

- Limpe o condensador com uma vassoura, pelo menos duas vezes por ano a fim de obter poupança de energia e aumento de produtividade.

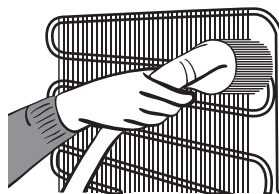

**A FICHA TERÁ DE ESTAR DESLIGADA.**

O orifício localizado no fundo da parte traseira do frigorífico está fechado e não produz qualquer efeito sobre os produtos alimentares sujeitos ao sistema de arrefecimento.

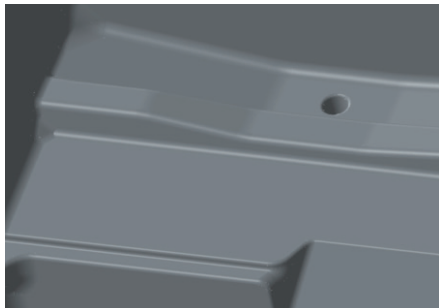

## Descongelação

O gelo excessivo afecta o desempenho do frigorífico. O compartimento de fazer gelo deve ser descongelado pelo menos duas vezes por ano ou quando o gelo acumulado exceder os 7 mm de espessura.

### Como tal, siga os seguintes passos:

- Certifique-se de que a tampa do recipiente de drenagem está no lugar. (Defina o modo de Inverno. Após descongelar defina o modo anterior em função da temperatura ambiente
- Modo Inverno ou Verão)
- Na véspera de descongelar o congelador coloque o termóstato a 5 para congelar os completamente os alimentos.
- Durante o descongelamento, os alimentos congelados devem ser embrulhados em várias camadas de papel e guardados num lugar fresco. O inevitável aumento da temperatura irá encurtar o seu tempo de armazenamento, como tal lembre-se de consumir estes alimentos num período de tempo relativamente curto.
- Desligue o frigorífico retirando a respectiva ficha da tomada.
- Deixe a porta aberta para acelerar o processo de descongelação e coloque uma ou bacias no compartimento do congelador para recolher a água.
- Seque o interior do aparelho e o tabuleiro de recolha de pingos de água com uma esponja ou um pano limpo e coloque o botão termostático na posição 5.

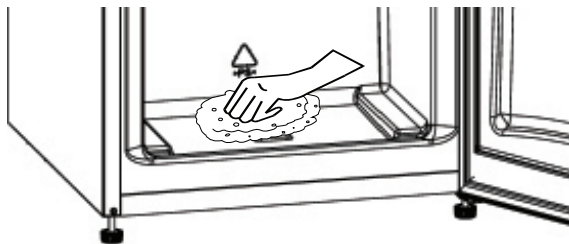



## **PARTE -5 ANTES DE LIGAR PARA A ASSISTÊNCIA TÉCNICA**

Se o frigorífico não estiver a funcionar correctamente, poderá haver apenas um pequeno problema de fácil resolução. Eis o que pode verificar por si antes de chamar um electricista ou técnico autorizado:

**Se o frigorífico não estiver a funcionar, verifique:**

- Se tem corrente eléctrica,
- Se o quadro de electricidade está ligado,
- Se o termostato está definido na posição “\*” ,
- Se a tomada está avariada. Para testar, ligue na mesma tomada outro aparelho que tenha em casa.

**Se o frigorífico estiver a funcionar defeituosamente, verifique:**

- Se o eletrodoméstico está sobrecarregado
- Se as portas estão bem fechadas
- Se existe pó acumulado no condensador
- Se existe espaço suficiente perto das paredes traseiras e laterais

**Se está a fazer barulho;**

O gás refrigerante que circula no circuito do frigorífico poderá por vezes fazer um ligeiro ruído (tipo som efervescente) mesmo quando o compressor não está a funcionar. Não se deve preocupar pois tal é normal. No entanto, se ouvir um som diferente, verifique se:

- O aparelho está bem nivelado
- Se tem algum objecto em contacto com a parte traseira
- Se os produtos no interior do aparelho estão a vibrar.

**Se tiver água na parte de baixo do frigorífico, verifique se;**

O orifício de drenagem da água não está entupido (utilize a tampa de drenagem de descongelação para limpar o orifício de drenagem).

**If your fridge is not cooling enough;**

Your fridge is designed to operate within specific ambient temperature ranges, according to the climate class stated on the information label. We do not recommend operating your fridge outside the stated temperatures value limits.

**Recomendações**

Se o aparelho não for utilizado durante muito tempo, como p.e. durante as férias de Verão, coloque o botão do termostato na posição "-". Deve descongelar, limpar o frigorífico e deixar a porta aberta para evitar a formação de mofo e odores desagradáveis.

- O seu aparelho foi concebido para funcionar nos intervalos de temperatura ambiente entre os 10°C - 43°C.

<b>Classe climática</b>	<b>Temperatura ambiente °C</b>
<b>T</b>	Entre 16 e 43 (°C)
<b>ST</b>	Entre 16 e 38 (°C)
<b>N</b>	Entre 16 e 32 (°C)
<b>SN</b>	Entre 10 e 32 (°C)

**Classe climática e significado:**

**T (tropical):** Este aparelho de refrigeração destina-se a ser utilizado em temperaturas ambiente situadas entre os 16 °C e os 43 °C.

**ST (subtropical):** Este aparelho de refrigeração destina-se a ser utilizado em temperaturas ambiente situadas entre os 16 °C e os 38 °C.

**N (temperado):** Este aparelho de refrigeração destina-se a ser utilizado em temperaturas ambiente situadas entre os 16 °C e os 32 °C.

**SN (temperado prolongado):** Este aparelho de refrigeração destina-se a ser utilizado em temperaturas ambiente situadas entre os 10 °C e os 32 °C.

**Dicas para poupar Energia**

1. Instale o aparelho num local fresco, bem ventilado e sem nenhuma exposição a luz directa do sol nem proximidade de qualquer fonte de calor (como p.e. um aquecedor ou forno), caso contrário o aparelho deve ser protegido com uma placa de isolamento.
2. Deixe arrefecer alimentos e bebidas quentes antes de os colocar dentro do frigorífico.
3. Para descongelar alimentos congelados, coloque-os no compartimento de refrigeração. A baixa temperatura dos alimentos congelados ajudará a arrefecer o compartimento de refrigeração durante a descongelação. Isto resulta numa poupança de energia. Se os alimentos congelados são removidos, ocorre um gasto de energia.
4. Bebidas e outros líquidos deverão ser tapados quando colocados no interior. Se deixados destapados a humidade dentro do aparelho irá aumentar e assim, o aparelho necessitará de mais energia. Manter bebidas e outros líquidos destapados ajuda a preservar o seu aroma e sabor.
5. Evite manter as portas abertas durante longos períodos ou abri-las com muita frequência, uma vez que ar quente irá entrar e fazer ligar o compressor com uma frequência desnecessária.
6. Mantenha sempre fechadas todas as tampas dos diferentes compartimentos.
7. A junta da porta deve estar sempre limpa e maleável. Em caso de desgaste, se a junta for removível, deve substituí-la. Caso não seja removível, poderá substituir a porta.
- 8- O aparelho pode ser utilizado sem aba para fazer gelo. O consumo de energia é declarado com a carga máxima e sem a prateleira do congelador.

## PARTE-6 AS PARTES E COMPARTIMENTOS DO APARELHO

Este aparelho não está projectado para ser instalado de forma embutida.

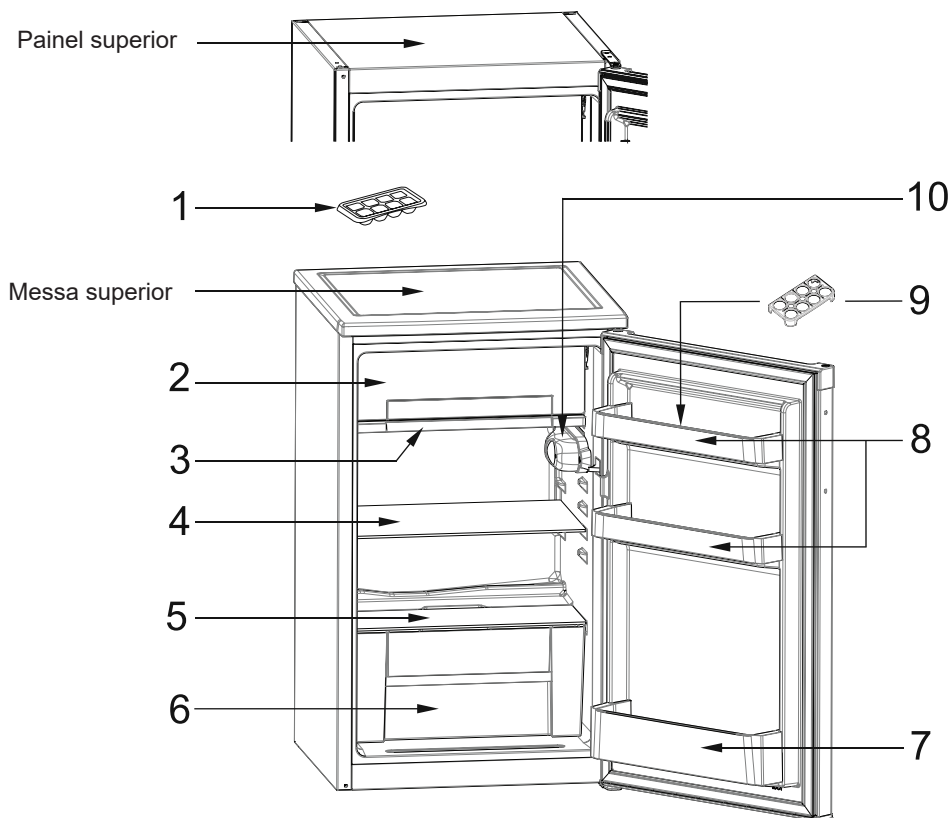

A apresentação é apenas para informação acerca das partes do aparelho.

As partes podem variar de acordo com o modelo do aparelho.

- 1) Bandeja de gelo
- 2) Compartimento para fazer gelo
- 3) Bandeja de drenagem
- 4) Prateleira do frigorífico
- 5) Tampa do cesto de vegetais
- 6) Cesto de vegetais
- 7) Prateleiras de garrafas
- 8) Prateleiras para queijo e manteiga
- 9) Suporte de ovos
- 10) A caixa com termostato

### **Notas gerais:**

**Compartimento dos frescos do frigorífico:** A utilização eficiente da energia é também garantida pela forma como se instalam as gavetas e prateleiras. As gavetas devem ser colocadas na parte inferior do frigorífico e as prateleiras devem ser distribuídas de forma uniforme. Quanto a posição dos compartimentos das portas, esta não afeta o consumo energético.

**Compartimento para congelados (congelador):** A utilização eficiente da energia é garantida pela configuração, com as gavetas e os compartimentos na posição de stock.



## Dimensões

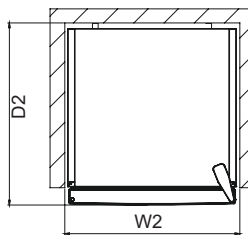
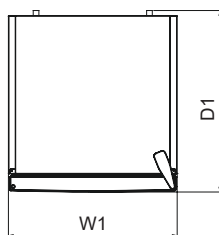
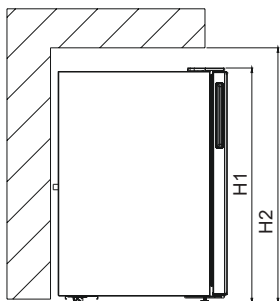

<b>Dimensões Gerais <sup>1</sup></b>		
H1	mm	821
W1	mm	480
D1	mm	500
<b>Espaço para uso <sup>2</sup></b>		
H2	mm	971
W2	mm	580
D2	mm	540
<b>Espaço global para uso <sup>3</sup></b>		
W3	mm	756,0
D3	mm	987,5

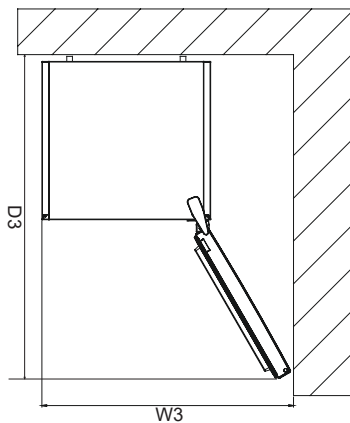

## **1 DADOS TÉCNICOS**

A informação técnica encontra-se na placa de classificação localizada no lado interno do aparelho e na etiqueta energética. O código QR na etiqueta energética fornecida com o aparelho fornece uma ligação web para a informação relacionada com o desempenho do aparelho, informação que se encontra disponível na base de dados EPREL da UE. Guarde a etiqueta energética para referência futura, juntamente com o manual do utilizador e todos os outros documentos fornecidos com este aparelho. Pode também encontrar a mesma informação na EPREL através do link <https://eprel.ec.europa.eu> bem como o nome do modelo e número do produto que se encontra na placa de classificação do aparelho. Ver o link [www.theenergylabel.eu](http://www.theenergylabel.eu) para mais informações detalhadas sobre a etiqueta energética.

## **2 INFORMAÇÃO PARA INSTITUTOS DE TESTES**

O aparelho destinado a qualquer verificação do seu EcoDesign deve estar em conformidade com a norma EN 62552. Os requisitos de ventilação, dimensões do suporte para enbutir e folgas mínimas da retaguarda devem ser conforme as indicações presentes no no Capítulo 6 deste Manual do Utilizador. Por favor, contacte o fabricante caso necessite de mais alguma informação, incluindo planos de carga.

## **3 SERVIÇO E CUIDADO AO CLIENTE**

Ao contactar com o nosso Centro de Serviço Autorizado, certifique-se de que tem consigo os seguintes dados disponíveis: Modelo, Número de Série e Índice de Serviço. A informação pode ser encontrada na placa de classificação do aparelho. Sujeito a alterações sem aviso prévio. As peças sobressalentes originais para alguns componentes específicos estão disponíveis por um mínimo de 7 ou 10 anos, com base no tipo de componente e contando a partir da data da colocação no mercado da última unidade do modelo.

Visite o nosso site em:

[www.voxelectronics.com](http://www.voxelectronics.com)

