

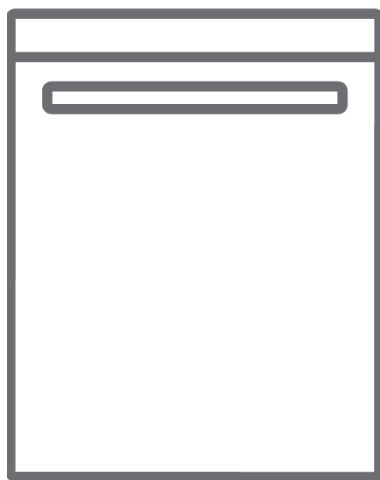

МК Машина за миeње садови / Упатство за употреба







LC10A21T3E - LCS10A21T3E

Ви благодариме што го одбравте овој производ.

Ова упатство за употреба содржи важни информации за безбедноста и инструкции наменети да ви помогнат во работењето и одржувањето на вашиот апарат.

Одвојте време да го прочитате упатството за употреба пред да го користите апаратот и чувајте ја оваа книга за идна употреба

Икона	Тип	Значење
	ПРЕДУПРЕДУВАЊЕ	Ризик од сериозна повреда или смрт
	РИЗИК ОД СТРУЕН УДАР	Ризик од опасен напон
	ПОЖАР	Ризик од пожар
	ВНИМАНИЕ	Ризик од повреда или оштетување на имот
	ВАЖНА / ЗАБЕЛЕШКА	Правилно работење со системот

СОДРЖИНА

1 БЕЗБЕДНОСНИ УПАТСТВА	4
1.1 Општи безбедносни предупредувања	4
1.2 За време на употребата	6
2 ИНСТАЛАЦИЈА	9
2.1 Позиционирање на машината	9
2.2 Поврзување на вода	9
2.3 Црево за довод на вода	9
2.4 Одводно црево	10
2.5 . Електрично поврзување	10
2.6 Монтирање на машината под работна маса	11
3 ТЕХНИЧКИ СПЕЦИФИКАЦИИ	12
3.1 Општ изглед	12
3.2 Технички спецификации	12
4 ПРЕД ДА ГО КОРИСТИТЕ АПАРАТОТ	14
4.1 Подготовка на машината за миеење садови за прва употреба	14
4.2 Употреба на сол (АКО Е ДОСТАПНО)	14
4.3 Наполнете сол (АКО Е ДОСТАПНО)	14
4.4 Лента за тестирање	15
4.5 Табела за тврдост на водата	15
4.6 Систем за омекнување на водата	15
4.7 Поставување	15
4.8 Употреба на детергент	16
4.9 Полнење на детергент	16
4.10 Користење на комбинирани детергенти	16
4.11 Употреба на средство за плакнење	16
4.12 Полнење на средство за плакнење и поставување	17
5 ПОЛНЕЊЕ НА ВАШАТА МАШИНА ЗА САДОВИ	18
5.1 Препораки	18
5.2 Алтернативно полнење на корпите	20
6 ПРОГРАМСКА ТАБЕЛА	21
7 КОНТРОЛНИОТ ПАНЕЛ	23
8 ЧИСТЕЊЕ И ОДРЖУВАЊЕ	27
8.1 Филтри	27
8.2 Прскалки	27
8.3 Пумпа за одвод	28
9 РЕШАВАЊЕ ПРОБЛЕМИ	29

1 БЕЗБЕДНОСНИ УПАТСТВА

1.1 Општи безбедносни предупредувања

- Внимателно прочитајте ги овие инструкции пред да го користите апаратот и чувајте го упатството за идна употреба.

 Проверете го пакувањето на машината пред инсталацијата и надворешната површина на машината што ќе го отстраните пакувањето. Не ракувајте со машината ако се чини дека е оштетена или ако пакувањето било отворено.

- Материјалите за пакување ја штитат вашата машина од оштетувања што може да се случат за време на транспортот. Материјалите за пакување се еколошки бидејќи можат да се рециклираат. Користењето на рециклирани материјали ја намалува потрошувачката на сировини и го намалува производството на отпад.

 Овој апарат може да се користи од деца на возраст од 8 години па нагоре, како и од лица со намалени физички, сетилни или умствени способности или со недостаток на искуство и знаење, ако се под надзор или се обучени како да го користат апаратот на безбеден начин и ги разбираат вклучените ризици. На децата не треба да им се дозволи да си играат со апаратот.

 Отстранете го пакувањето и чувајте го надвор од дофат на деца.

 Држете ги децата подалеку од детергентите и средствата за плакнење.

 Може да има останато остатоци во машината по миењето. Држете ги децата подалеку од машината кога е отворена.Предупредувања за инсталацијата

- Изберете соодветно и безбедно место за да ја инсталирате машината.
- Треба да се користат само оригинални резервни делови со машината.

 Исклучете ја машината од струја пред инсталацијата.

 Машината мора да ја инсталира само овластен сервис. Инсталацијата што е направена од лице кое не е овластен сервисер може да ја поништи гаранцијата.

 Проверете дали внатрешниот систем со електричен осигурувач е поврзан во согласност со прописите за безбедност.

 Сите електрични поврзувања мора да одговараат на вредностите на таблицата.

 Осигурајте се дека машината не стои на кабелот за електрично напојување.

 Никогаш не користете продолжен кабел или поврзување со повеќенаменски приклучоци.

 Приклучокот треба да биде достапен откако ќе се инсталира машината.

- По инсталацијата, првиот пат вклучете ја машината да работи на празно.

 Машината не смее да се вклучува за време на позиционирањето.

 Секогаш користете го обложениот приклучок кој е доставен со машината.

 Ако електричниот кабел е оштетен, треба да го замени само квалификуван електричар.

- Поврзете го цревото директно со славината за довод на вода. Притисокот од славината треба да изнесува минимум 0,03 МРа и максимум 1 МРа. Ако притисокот надминува 1 МРа, помеѓу поврзувањето мора да се стави вентил за намалување на притисокот.

1.2 За време на употребата

- Оваа машина е само за домашна употреба; не ја користете за други цели. Комерцијалната употреба ќе ја поништи гаранцијата.

 Немојте да стоите, да седнувате или да ставате тежина врз отворената врата на машината за миење садови.

 Користете само детергенти и средства за плакнење произведени специјално за машини за миење садови. Нашата компанија не е одговорна за каква било штета што може да настане поради неправилна употреба.

 Не ја пијте водата од машината.

 Поради опасноста од експлозија, не ставајте никакви хемиски растворливи агенси во делот за миење на машината.



- Проверете дали пластичните предмети се отпорни на топлина пред да ги миете во машината.

 Во машината ставајте само предмети кои се погодни за миеење во машината за садови и внимавајте да не ги преполнувате корпите.

 Не ја отворајте вратата додека работи машината, може да истече жешка вода. Безбедносните уреди гарантираат дека машината ќе запре ако се отвори вратата.

 Вратата на машината не треба да се остава отворена. Тоа може да предизвика несреќи.

 Ставајте ги ножевите и другите остри предмети во корпата за прибор за јадење со сечилата свртени надолу.

  За моделите со систем за автоматско отворање на вратата, кога е активна опцијата за заштеда на енергија, вратата ќе се отвори на крајот од програмата. За да се спречи оштетување на машината за миеење садови, не обидувајте се да ја затворите вратата една минута откако ќе се отвори. За ефективно сушење, вратата нека биде отворена 30 минути откако ќе заврши програмата. Не стојте пред вратата откако ќе се огласи сигналот за автоматско отворање.

 Во случај на неисправност, поправката треба да ја изврши само овластена компанија за сервисирање, инаку гаранцијата ќе се поништи.

 Пред поправката, машината треба да се исклучи од електричната мрежа. Не го влечете кабелот за да ја исклучите машината од струја. Исклучете ја славината за вода.

 Работењето при низок напон ќе предизвика пад на нивоата на ефикасност.

 Заради безбедност, исклучете го приклучокот штом ќе заврши програмата.

 За да избегнете струен удар, не исклучувајте ја машината од струја со влажни раце.

 Повлечете го приклучокот за да ја исклучите машината од електричната мрежа, никогаш не го влечете кабелот.

2 ИНСТАЛАЦИЈА

2.1 Позиционирање на машината

При позиционирање на машината, поставете ја на место каде што садовите ќе можат лесно да се ставаат и вадат. Не ја ставајте машината на место каде што амбиенталната температура паѓа под 0°C.

Прочитајте ги сите предупредувања што се наоѓаат на пакувањето пред да го отстраните пакувањето и да ја позиционирате машината.

Поставете ја машината во близина на славина и одвод. Имајте предвид дека поврзувањата нема да се изменуваат откако ќе ја позиционирате машината. Не ја држете машината за вратата или таблата.

Оставете соодветно растојание околу машината за да овозможите полесно движење при чистењето.

 Осигурајте се дека цревата за довод и одвод на вода не се згмечени или заглавени и дека машината не стои на електричниот кабел додека ја позиционирате.

Прилагодете ги ногарките за машината да е рамна и избалансирана. Машината треба да се постави на рамно тло, инаку ќе биде нестабилна и вратата на машината нема да се затвора правилно.

2.2 Поврзување на вода

Ви препорачуваме да наместите филтер на доводот за снабдување со вода за да се спречи оштетување на машината како резултат на загадување (песок, 'рѓа итн.) од водоводната инсталација. Ова, исто така, ќе помогне да се спречи пожолтување и формирање на наслаги по миењето.

Забележете што е напишано на цревето за довод на вода!

Ако моделите се означени со 25°, температурата на водата може да биде максимум 25 °C (ладна вода).

За сите други модели:

Се претпочита ладна вода; максимална температура на жешката вода од 60 °C.

2.3 Црево за довод на вода





 **ПРЕДУПРЕДУВАЊЕ:** Користете го новото црево за довод на вода доставено со вашата машина, не го користете цревето од старата машина.

 **ПРЕДУПРЕДУВАЊЕ:** Пуштете да протече вода низ новото црево пред да го поврзете.

 **ПРЕДУПРЕДУВАЊЕ:** Поврзете го цревето директно со славината за довод на вода. Притисокот од славината треба да изнесува минимум 0,03 МПа и максимум 1 МПа. Ако притисокот надминува 1 МПа, помеѓу поврзувањето мора да се стави вентил за намалување на притисокот.

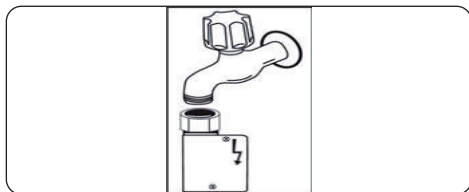
 **ПРЕДУПРЕДУВАЊЕ:** Откако ќе се направат поврзувањата, пуштете ја славината до крај и проверете дали тече вода од некаде. Секогаш исклучувајте ја славината за довод на вода откако ќе заврши програмата за миење.



 Со некои модели достапен е Aquastor безбедносен систем за стопирање на водата. Не го оштетувајте и не дозволувајте да се извртка или изврти.

2.4 Одводно црево

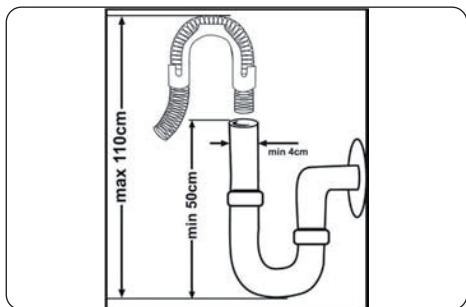





Поврзете го одводното црево директно во отворот за одвод или пак во одводното црево на мијалникот. Ова поврзување треба да биде минимум 50 см и максимум 110 см од подот на кој е поставена машината за миење садови.



 **ВАЖНО:** Предметите нема да се измијат правилно ако се користи одводно црево подолго од 4 метри.



2.5 . Електрично поврзување

 **ПРЕДУПРЕДУВАЊЕ:** Машината е прилагодена да работи на 220-240 V. Ако напонот на напојувањето на вашата машина е 110 V, поврзете трансформатор од 110/220 V и 3000 W помеѓу електричното поврзување.

  Поврзете го производот со заземјен штекер заштитен со осигурувач кој е во согласност со вредностите во табелата со „Технички спецификации“.

  Заземјениот приклучок на машината мора да биде поврзан со заземјен штекер снабден со соодветен напон и струја.

  Во отсуство на инсталирано заземјување, истото треба да го спроведе овластен електричар. Во случај на користење без инсталирано заземјување, ние нема да бидеме одговорни за каква било загуба која може да настане.

  Приклучокот на овој апарат може да вклучува 13-амперски осигурувач во зависност од целната земја. (На пример, Велика Британија, Саудиска Арабија)

2.6 Монтирање на машината под работна маса

Ако сакате да ја сместите машината под работна маса, мора да има доволно простор за да го направите тоа и водоводната инсталација мора да биде соодветна за такво нешто (1). Ако просторот под работната маса е соодветен за монтирање на машината, отстранете ја работната површина како што е прикажано на сликата (2).

! **ПРЕДУПРЕДУВАЊЕ:** Работната маса, под која ќе се стави машината, мора да биде стабилна за да се спречи нерамнотежа.

Горната плоча на машината за миење садови мора да се отстрани за да ја сместите машината под работната маса. За да ја отстраните горната плоча, отстранете ги завртките што ја држат, а се наоѓаат во задниот дел на машината. Потоа, турнете ја плочата за 1 cm од предната страна кон задната и подигнете ја. Прилагодете ги ногарките на машината според косината на подот (3). Сместете ја машината туркајќи ја под работната маса и внимавајќи да не се згмечат или свиткаат цревата (4).

! **ПРЕДУПРЕДУВАЊЕ:** По отстранувањето на горната плоча на машината за миење садови, машината треба да се стави на место со димензии како оние прикажани на сликата подолу.

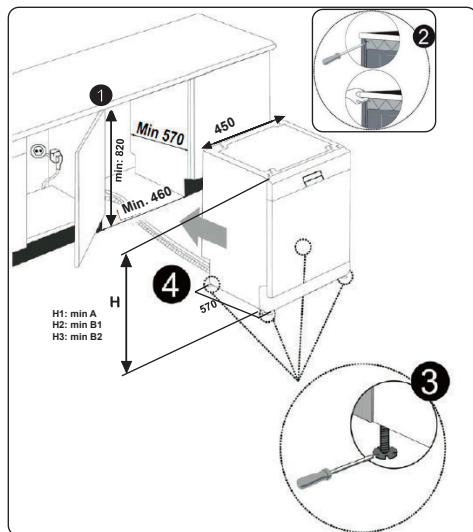

	A	B	
	Сите производи	B ₁	B ₂
Висина на производот (±2 mm)	820 mm	825 mm	835 mm

A: Ако нема филц на врвот на производот; треба да ја земете предвид висината на овој производ.

B1: Ако има филц на врвот на производот со 2-рата корпа; треба да ја земете предвид висината на овој производ.

B2: Ако има филц на врвот на производот со 2-тата корпа; треба да ја земете предвид висината на овој производ.

3 ТЕХНИЧКИ СПЕЦИФИКАЦИИ

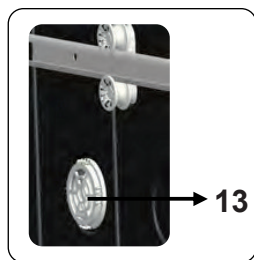
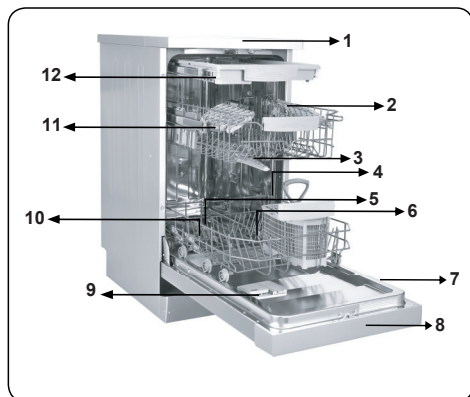

3.1 Општ изглед

1. Површина за готвење
2. Горна корпа со држачи
3. Горна прскалка
4. Долна корпа
5. Долна прскалка
6. Филтри
7. Таблица со технички податоци на производот
8. Контролен панел
9. Дозерка за детергент и средство за плакнење
10. Корпа за прибор за јадење
11. Дозерка за сол
12. Шина за горната корпа
13. Единица за турбо сушење: Овој систем го подобрува ефектот на сушење на садовите.

3.2 Технички спецификации

Капацитет	10 комплекти
Димензии	850 (mm)
Висина	448 (mm)
Ширина	598 (mm)
Длабочина	
Нето тежина	42,6 kg
Работен напон / фреквенција	220-240 V 50 Hz
Вкупна струја	10 (A)
Вкупна потрошувачка на струја	1900 (W)
Притисок на водата	Максимум: 1 (Mpa) Минимум: 0,03 (Mpa)

РЕЦИКЛИРАЊЕ

- Некои компоненти и пакувања на машината се состојат од рециклирачки материјали.
- Пластиката е означена со меѓународните кратенки: (>PE<, >PP< итн.)
- Картонските делови се состојат од рециклирана хартија. Тие можат да се стават во контејнери за отпадна хартија за рециклирање.
- Материјалите што не се погодни за домашниот отпад мора да се фрлат во центрите за рециклирање.
- Контактирајте го релевантниот центар за рециклирање за да добиете информации во врска со фрлањето на различните материјали.

ПАКУВАЊАТА И ЖИВОТНАТА СРЕДИНА

- Материјалите за пакување ја штитат вашата машина од оштетувања што може да се случат за време на транспортот. Материјалите за пакување се еколошки бидејќи можат да се рециклираат. Користењето на рециклирани материјали ја намалува потрошувачката на сировини и со тоа го намалува производството на отпад.

СЕ Изјава за согласност

Изјавуваме дека нашите производи ги исполнуваат важечките Европски директиви, Одлуки и Регулативи, како и барањата наведени во споменатите стандарди.

Фрлање на старата машина

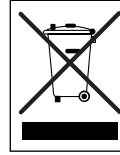

Симболот на производот или на неговото пакување покажува дека овој производ не смее да се третира како отпад од домаќинствата. Наместо тоа, ќе биде предаден на соодветната станица за отпад за рециклирање на електрична и електронска опрема. Со правилно фрлање на овој производ, ќе помогнете да се спречат потенцијалните негативни последици за животната средина и здравјето на луѓето, кои инаку би можеле да настанат од неправилно ракување со отпадот на овој производ. За подетални информации околу рециклирањето на овој производ, контактирајте ја вашата локална градска канцеларија, сервисот за фрлање на отпад од домаќинствата или продавницата во која бил купен производот.

4 ПРЕД ДА ГО КОРИСТИТЕ АПАРАТОТ

4.1 Подготовка на машината за миеење садови за прва употреба

- Осигурајте се дека спецификациите за електрична енергија и снабдување со вода одговараат со вредностите наведени во упатствата за инсталација на машината.
- Отстранете го сиот материјал за пакување од внатрешноста на машината.
- Поставете го нивото на омекнувачот на вода.
- Наполнете ја преградата на средството за плакнење.

4.2 Употреба на сол (АКО Е ДОСТАПНО)

За добра функција на миеењето, на машината за миеење садови ѝ е потребна мека, односно помалку варовничка вода. Во спротивно, ќе останат бели наслаги од бигор на садовите и внатрешната опрема. Тоа ќе се одрази негативно на ефектот на машината за миеење, сушење и давање сјај на садовите. Кога ќе протече вода низ системот за омекнување, јоните што ја формираат тврдоста се отстрануваат од водата, а водата ја достигнува мекоста што е потребна за да се добие најдобриот резултат од миеењето. Во зависност од степенот на тврдост на доводната вода, овие јони што ја стврдуваат водата брзо се насобираат во системот за омекнување. Затоа, системот за омекнување мора да се освежува за да работи со ист ефект и за време на наредното миеење. За таа цел се користи сол за машини за миеење садови.

Машината може да се користи само со специјална сол за машини за миеење садови за омекнување на водата. Не користете соли во вид на ситни гранули или прашок кои можат лесно да се растворот. Користењето на кој било друг

вид сол може да ја оштети машината.

4.3 Наполнете сол (АКО Е ДОСТАПНО)

За да додадете сол за омекнување, отворете го капачето на преградата за сол вртејќи го спротивно од насоката на стрелките на часовникот. **(1) (2)** При првата употреба, наполнете ја преградата со 1 kg сол и вода **(3)** додека речиси не се преполни. Ако е достапно, користењето на инка **(4)** ќе го олесни полнењето. Вратете го капачето и затворете. По секои 20-30 циклуси додавајте сол во машината сè додека не се наполни (приближно 1 kg).

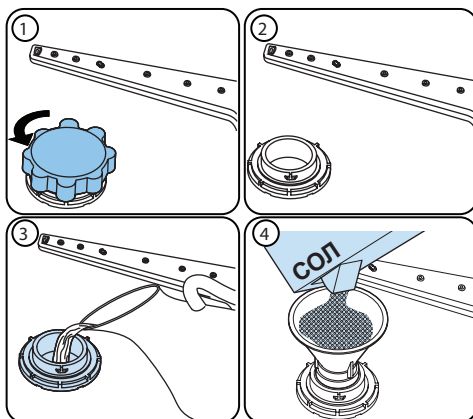











Наполнете ја преградата за сол со вода само првиот пат кога ќе ја полните преградата за сол.

Користете сол за омекнување специјално наменета за употреба во машини за миеење садови.

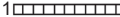
Кога ја вклучувате машината за миеење садови, преградата за сол се полни со вода, па затоа ставете ја солта за омекнување внатре пред да ја вклучите машината.

Ако солта за омекнување се преполнила, а не ја вклучувате машината веднаш, пуштете кратка програма за миеење за да ја заштитите машината од корозија.

4.4 Лента за тестирање

	Пуштете да тече вода од славината (1 минута)	Чувајте ја лентата во водата (1 секунда)	Протресете ја лентата.	Почекајте (1 минута)	Поставете го степенот на тврдост на вашата машина.
					1  2  3  4  5  6 

ЗАБЕЛЕШКА: Степенот е поставен на 3 како стандардна поставка. Ако водата е вода од бунар или има степен на тврдост над 90 dF, ви препорачуваме да користите филтер и уреди за пречистување.

4.5 Табела за тврдост на водата

Степен	Германски dH	Француски dF	Британски dE	Индикатор
1	0-5	0-9	0-6	L1 се гледа на екранот.
2	6-11	10-20	7-14	L2 се гледа на екранот.
3	12-17	21-30	15-21	L3 се гледа на екранот.
4	18-22	31-40	22-28	L4 се гледа на екранот.
5	23-31	41-55	29-39	L5 се гледа на екранот.
6	32-50	56-90	40-63	L6 се гледа на екранот.

4.6 Систем за омекнување на водата

Машината за миеење садови е опремена со омекнувач на вода кој ја намалува тврдоста на водата од водоводната мрежа. За да го дознаете степенот на тврдост на водата од славината, контактирајте ја компанијата за водоснабдување или користете ја лентата за тестирање (ако е достапна).

4.7 Поставување

- Вклучете ја машината со притискање на копчето за вклучување/исклучување.
- Притиснете го копчето за програми најмалку 3 секунди веднаш откако ќе се вклучи машината.
- Отпуштете го копчето за програми кога ќе се прикаже „SL“. Следно, се прикажува последниот степен на поставување.
- Притиснете го копчето за програми за да го поставите посакуваниот степен. Со секое притискање на копчето за програми се зголемува степенот. Штом ќе се достигне степенот 6, со следното притискање степенот ќе се врати на 1.
- Последно избраниот степен на тврдост на водата се зачувува во меморијата со исклучување на машината со копчето за вклучување/исклучување.

4.8 Употреба на детергент

Користете само детергенти специјално наменети за домашни машини за миење садови. Чувајте ги детергентите на ладни, суви места надвор од дофат на деца.

Додадете соодветен детергент за избраната програма за да обезбедите најдобри резултати. Количеството на потребен детергент зависи од циклусот, големината на полнење и степенот на валканост на садовите.

Не полнете детергент во преградата за детергент повеќе отколку што е потребно; во спротивно, може да видите белузлави траги или синкави наслаги на чашите и садовите, а тоа може да предизвика корозија на стаклото. Континуираната употреба на премногу детергент може да предизвика оштетување на машината. Користењето малку детергент може да резултира со слабо чистење и може да видите белузлави траги во цврстата вода.

Погледнете ги упатствата на производителот на детергентот за повеќе информации.

4.9 Полнење на детергент

Притиснете го резето за да ја отворите дозерката и да го истурите детергентот. Затворете го капакот и притиснете го додека не се затвори како што треба. Дозерката треба да се дополни непосредно пред почетокот на секоја програма. Ако садовите се многу извалкани, ставете дополнителен детергент во преградата за детергент за претперење.

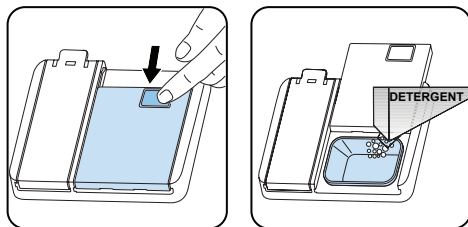

4.10 Користење на комбинирани детергенти

Овие производи треба да се користат според упатствата на производителот. Никогаш не ставајте комбинирани детергенти во внатрешниот дел или корпата за прибор за јадење.

Комбинираните детергенти не содржат само детергент, туку и средство за плакнење, супстанции што заменуваат сол и дополнителни компоненти во зависност од комбинацијата.

Ви препорачуваме да не користите комбинирани детергенти во кратки програми. Наместо тоа, користете детергенти во прашок.

Ако најдете на проблеми при користењето на комбинирани детергенти, контактирајте го производителот на детергентот.

Кога ќе престанете да користите комбинирани детергенти, осигурајте се дека поставките за тврдост на водата и средството за плакнење се поставени на точниот степен.

4.11 Употреба на средство за плакнење

Средството за плакнење помага садовите да се исушат без траги и дамки. Средството за плакнење е потребно за садови без дамки и чисти чаши.

Средството за плакнење автоматски се испушта за време на фазата на плакнење со топла вода. Ако поставката на дозата на средството за плакнење е поставена премногу ниско, на садовите остануваат белузлави дамки, а садовите не се сушат и не се измиваат убаво.

Ако поставката на дозата на средството за плакнење е поставена премногу високо, може да видите синкави наслаги на чашите и садовите.

4.12 Полнење на средство за плакнење и поставување

За да ја наполните преградата на средството за плакнење, отворете го капачето на преградата за средство за плакнење. Наполнете ја преградата со средство за плакнење до МАКСИМАЛНО ниво, а потоа затворете го капачето. Внимавајте да не ја преполните преградата на средството за плакнење и избришете ги дамките од истурање.

За да го промените нивото на средството за плакнење, следете ги чекорите подолу пред да ја вклучите машината:

- Вклучете ја машината со притискање на копчето за вклучување/исклучување.
- Притиснете го копчето за програми најмалку 5 секунди веднаш откако ќе се вклучи машината.
- Отпуштете го копчето за програми кога ќе се прикаже „rA“. Поставката за нивото на средството за плакнење следи по поставката за степенот на тврдост на водата. Следно, се прикажува последниот степен на поставување.
- Поставете го степенот со притискање на копчето за програми.
- Исклучете ја машината за да се зачува поставката.
- Фабричката поставка е „4“.

Ако садовите не се сушат правилно или имаат дамки, зголемете го степенот. Ако на вашите садови се формираат сини дамки, намалете го степенот.

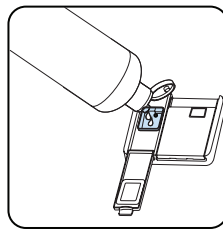
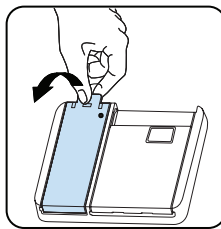

Степен	Доза на осветлувач	Индикатор
1	Средството за плакнење не е испуштено	r1 се прикажува на екранот.
2	Испуштена е 1 доза	r2 се прикажува на екранот.
3	Испуштени се 2 дози	r3 се прикажува на екранот.
4	Испуштени се 3 дози	r4 се прикажува на екранот.
5	Испуштени се 4 дози	r5 се прикажува на екранот.

5 ПОЛНЕЊЕ НА ВАШАТА МАШИНА ЗА САДОВИ

За подобри резултати, следете ги овие насоки за полнење на машината.

Полнење на машината за садови за домаќинство до капацитетот посочен од производителот ќе придонесе за заштеда на енергија и вода.

Рачното пред-испирање на садовите доведува до зголемена потрошувачка на вода и енергија и не се препорачува. Во горната корпа може да ставите шолји, чаши, стакло, мали чинии, длабоки чинии и сл. Не потпирајте долги чаши една на друга инаку ќе бидат нестабилни и може да се оштетат.

Кога ставате долги чаши и шолји, потпрете ги на работ од корпата или решетката, а не на други предмети.

Сите садови, како што се шолји, чаши и тави поставувајте ги во машината за садови свртени надолу, во спротивно вода може да се собере на нив.

Ако има корпа за прибор за јадење во машината, се препорачува да ја користите за најдобри резултати.

Ставете ги сите големи (садови, тави, капаци, чинии, длабоки чинии итн.) и многу валкани предмети на долниот решетката.

Садови и прибор за јадење не треба да бидат поставени едни врз други.

! **ПРЕДУПРЕДУВАЊЕ:** Внимавајте да не ја попречувате ротацијата на прскалките.

! **ПРЕДУПРЕДУВАЊЕ:** Внимавајте при поставувањето на садовите да не го попречувате отворањето на диспензерот за детергент.

5.1 Препораки

Отстранете ги сите тврди остатоци од садовите пред да ги ставите во машината. Вклучете ја машината со полна количина садови.

! Не ги преоптоварувајте фиоките и не ги ставајте садовите во погрешна корпа.

! **ПРЕДУПРЕДУВАЊЕ:** За да избегнете евентуални повреди, ставете ги ножевите со долга рачка и остри врвови свртени надолу или хоризонтално на корпите.

Горна корпа

Прилагодување на висината

Свртете ги штипките за стопирање на шините, на крајот на шините, странично за да ги отворите (како што е прикажано на сликата подолу), а потоа извлечете ја и извадете ја корпата. Променете ја положбата на тркалата, а потоа повторно ставете ја корпата на шината, со тоа што ќе се осигурате дека сте ги затвориле штипките за стопирање на шините. Кога горната корпа е во повисоката положба, големите предмети како што се тави може да се стават во долната корпа.

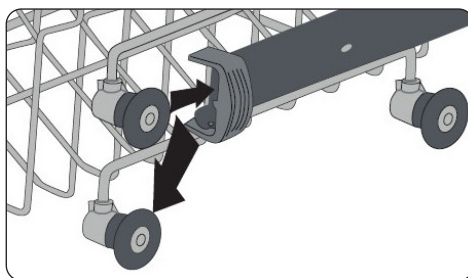
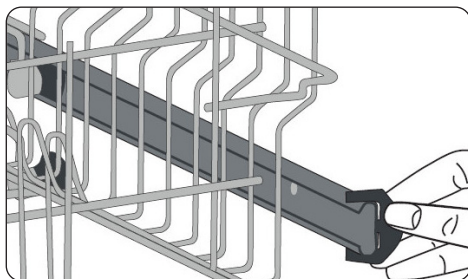

Држач за прилагодување на висината (тип со кука)

Држачите за прилагодување на висината овозможуваат врз или под држачите да се стават чаши и шолји. Држачите може да се прилагодат на 2 различни висини. Приборот за јадење и садовите може да се стават и хоризонтално на држачите.

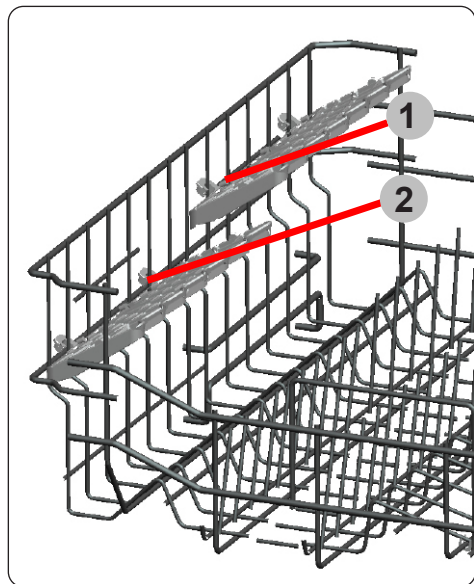

Горна корпа за прибор за јадење

Горната корпа за прибор за јадење е дизајнирана за поставување на голем и мал прибор за јадење и садови.

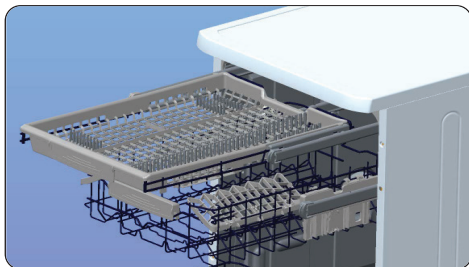

Лесно се вади од машината за миење садови, па поради тоа ја олеснува употребата при отстранување на предметите, заедно со корпата, по миењето.

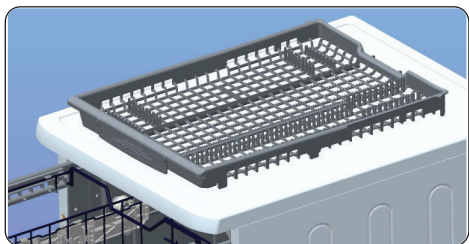

ПРЕДУПРЕДУВАЊЕ: Ножевите и другите остри предмети мора да се стават хоризонтално во корпата за прибор за јадење.

5.2 Алтернативно полнење на корпите

Долна корпа

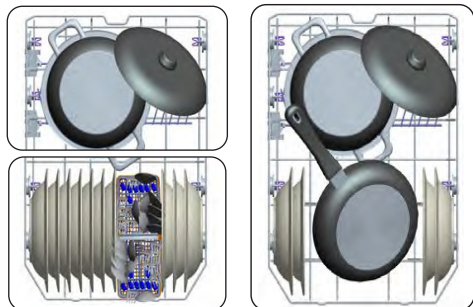

Горна корпа

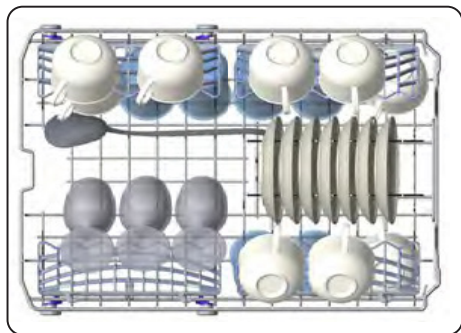

Погрешно полнење

Неправилното полнење може да предизвика слаба ефикасност на миењето и сушењето. Следете ги препораките на производителот за добри резултати.

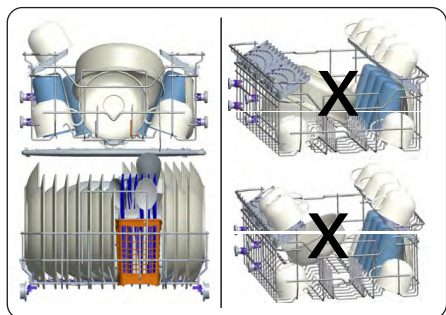

Важна забелешка за лабораториите за тестирање

За детални информации потребни за тестовите во согласност со нормативите на EN и електронска копија од упатството, испратете ги името на моделот и серискиот број на следнава адреса:

dishwasher@standardtest.info

6 ПРОГРАМСКА ТАБЕЛА

	P1	P2	P3	P4	P5	P6
Име на програмата:	Предимење	Брзи 30 140°С	Нежни 40°С	Еко	Супер 50 165°С	Интензивни 65°С
Вид на почва:	Погоден за плаќање садови што планирате да ги измирате подоцна.	Погоден за лесно извалкани садови и брзо миење.	Погоден за слабо извалкани деликатни јадења.	Стандардна програма за нормално валкани секојдневно користење садови со намалена потрошувачка на енергија и вода.	Погоден за нормално извалкани дневни јадења со подобра програма.	Погоден за многу извалкани садови.
Ниво на почва:	Светлина	Светлина	Светлина	Средно	Средно	Тешки
Копчина на детергент: О: 25 cm ³ Б: 15 cm ³ "	-	A	A	A	A	A
Времетраење на програмата (Ч:МИН.)	00:15	00:30	01:14	03:42	00:50	02:02
Потрошувачка на електрична енергија	0.020	0.670	0.800	0.755	1.000	1.600
(кWh/циклус)	3.6	9.9	13.2	9.0	9.9	14.0

- Времетраењето на програмата може да се менува во зависност од количината на садови, температурата на водата, температурата на околината и избраните дополнителни функции.
- Вредностите дадени за програми различни од еко-програмата се само индикативни
- Ако вашиот модел има сензор за заматеност, има Автоматска програма наместо Интензивна програма.
- Еко-програмата е погодна за чистење на нормално валкани садови, бидејќи за оваа употреба е најефикасната програма во однос на нејзината комбинирана потрошувачка на енергија и вода и дека се користи за проценка на усогласеноста со законодавството на ЕУ за екодизајн.
- Миењето садови во машина за миење садови за домаќинство обично троши помалку енергија и вода во фазата на употреба отколку рачното миење садови кога машината за миење садови за домаќинство се користи според упатствата на производителот.
- Користете детергент во прав само за кратки програми.
- Кратките програми не вклучуваат сушење.
- За да го помогнете сушењето, препорачуваме малку да ја отворите вратата откако ќе заврши циклусот.
- Можете да пристапите до базата на податоци на производот каде што се чуваат информациите за моделот со читање на QR-кодот на етикетата за енергија.



ЗАБЕЛЕШКА: Според регулативите 1016/2010 и 1059/2010, вредностите за потрошувачка на енергија на Есо програмата може да се разликуваат. Оваа табела е во согласност со регулативите 2019/2022 и 2017/2022 година.

7 КОНТРОЛНА ТАБЛА

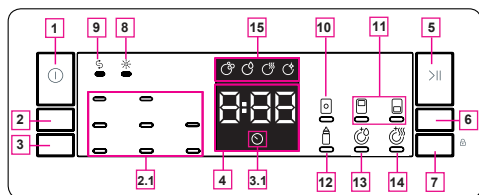

1. Копче за вклучување/исклучување
2. Копче за избор на програми
- 2.1. Индикатори за програми
3. Копче за одложување
- 3.1. Индикатор за одложување
4. Индикатор за преостанато време
5. Копче за старт/пауза
6. Копче за опции
7. Копче за избирање
8. Индикатор за средство за плакнење
9. Индикатор за сол
10. Индикатор за таблета
11. Индикатор за половично полнење
12. Индикатор за дополнителна хигиена
13. Опција за дополнително плакнење
14. Индикатор за дополнително сушење
15. Индикатори за чекори на миеење
 - а- Индикатор за чекор на миеење
 - б- Индикатор за чекор на плакнење
 - в- Индикатор за чекор на сушење
 - г- Индикатор за чекор за крај

1. Копче за вклучување/исклучување

Вклучете ја машината со притискање на копчето за вклучување/ исклучување.

2. Копче за избор на програми

Изберете соодветна програма со притискање на копчето за програми. Индикаторот за избраната програма (2.1) ќе биде вклучен. За детали за програмите, погледнете го делот Табела со програми.

3. Копче за одложување

Може да го одложите времето на почеток на програмата за 1-2...24 часа со притискање на копчето за одложување (3) пред да почне програмата. Индикаторот за одложување (3.1) ќе биде вклучен. Ако сакате да го смените времето на одложување, прво притиснете го копчето за старт/пауза, а потоа копчето за одложување за да изберете ново време на одложување. За да го активирате новото време на одложување, притиснете го копчето за старт/пауза. За да се откаже одложувањето, треба да

префрлите на 0 часа со помош на одложувањето кога машината е паузирана.

4. Индикатор за преостанато време

Текот на програмата може да се следи преку индикаторите за миеење, плакнење, сушење, крај и индикаторот за преостанато време.

5. Копче за старт/пауза

Притиснете го копчето за старт/пауза за да ја стартувате програмата. Ламбата за миеење се пали, а индикаторот за преостанато време го покажува времетраењето на програмата. Тој исто така го означува преостанатото време за време на текот на програмата. Ако ја отворите вратата на машината кога програмата работи, времетраењето на програмата паузира, соодветниот индикатор за чекорот на миеење трепка.

6. Копче за опции

Опциите може да се изберат со постојано притискање на копчето за опции. Избраната опција ќе биде означена со LED сијаличка што трепка.

7. Копче за избирање

Изберете ја опцијата со притискање на копчето за избирање. LED сијаличката за избраната опција тогаш ќе остане запалена.

8. Индикатор за средство за плакнење

Кога нивото на средството за плакнење е ниско, индикаторот за предупредување за недостаток на средството за плакнење се вклучува и треба да ја наполните преградата со средство за плакнење.

9. Индикатор за сол

Кога нема доволно сол за омекнување, индикаторот за предупредување за недостаток на сол се вклучува и треба да ја наполните преградата за сол.

10. Индикатор за таблета

Изберете ја функцијата за детергент во таблета при користење на комбиниран детергент кој содржи сол, средство за плакнење или други дополнителни својства. Индикаторот за детергент во таблета ќе остане вклучен сè додека е избран. Оваа опција ќе ги промени температурата и времето на миеење.

11. Индикатор за половично полнење

Изберете ја функцијата за половично полнење за да изберете кој дел од машината за миеење садови ги содржи садовите што треба да се измијат. Може да ги изберете двете корпи, само горната корпа или само долната корпа. Притиснете го копчето сè додека не се осветли симболот што ѝ припаѓа на корпата која ги содржи садовите што треба да се измијат. Индикаторот за половично полнење ќе се

осветли додека работи оваа функција. Садовите ставени во другите делови нема да се измијат.

12. Индикатор за дополнителна хигиена

Изберете ја функцијата за дополнителна хигиена за да ја зголемите температурата на миеење, за максимално хигиенско миеење. Индикаторот за дополнителна хигиена ќе се осветли.

13. Опција за дополнително плакнење

Ако е избрана опцијата за дополнително плакнење, чекори за миеење-плакнење ќе бидат додадени во избраната програма за да бидете сигурни дека садовите ќе бидат извадени почисти и посјајни.

14. Индикатор за дополнително сушење

Ако опцијата за дополнително сушење е избрана, чекори за дополнително загревање и сушење ќе бидат додадени во избраната програма за да бидете сигурни дека садовите ќе бидат извадени посуви.

15. Индикатори за чекори на миеење

Екранот ќе го покаже индикаторот што одговара на статусот на програмата што работи. Додека е вклучен индикаторот за сушење, машината ќе остане тивка во поглед на програмата што сте ја избрале од 15 до 100 минути.

- * Миеење
- * Плакнење
- * Сушење
- * Крај

ЗАБЕЛЕШКА: Заштитата за деца се активира/деактивира со притискање на копчето за избирање (7) во рок од 3 секунди. Кога е активирана, сите лед сијалички трепкаат и „CL“ се прикажува еднаш на индикаторот за преостанато време (4). Кога е деактивирана, сите ламби и „CL“ трепнуваат двапати.

ЗАБЕЛЕШКА: Ако ја донесете машината до позиција исклучено по избирање на времето за одложување и програмата стартувала, одложено време се откажува.

ЗАБЕЛЕШКА: За да зачувате некоја програма како омилена програма, истовремено притиснете ги копчињата за избор на програми (2) и одложување (3). За да изберете омилена програма, притиснете го копчето за избор на програми (2) во рок од 3 секунди.

7.1 Менување на програма

Ако би сакале да ја промените програмата кога машината веќе работи.

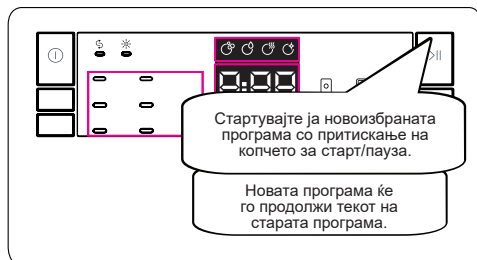
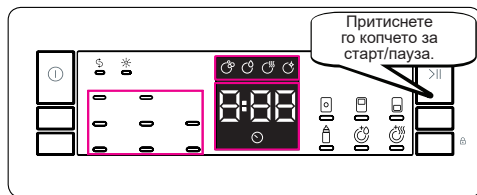

7.2 Откажување на програма

Ако би сакале да откажете програма кога таа работи.

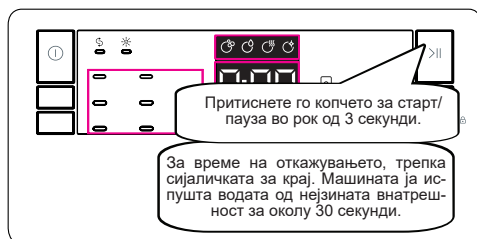



7.3 Исклучување на машината



ЗАБЕЛЕШКА: Не ја отворајте вратата пред да заврши програмата.

ЗАБЕЛЕШКА: На крајот на програмата за миење, можете да ја оставите подотворена вратата од машината за да се забрза сушењето.

tt: Ако вратата на машината се отвори или има прекин на струјата за време на миењето, програмата ќе продолжи кога ќе се затвори вратата или кога ќе дојде струјата.

Контрола за звучниот сигнал (во зависност од моделот)

За да го промените нивото на звучниот сигнал, следете ги чекорите подолу:

1. Отворете ја вратата и истовремено притиснете ги копчињата за опции (6) и избирање (7) во рок од 3 секунди.
2. Кога ќе се препознае поставката за звук, звучниот сигнал дава долг звук и машината ќе го прикаже последното поставено ниво, од „S0“ до „S3“.
3. За да го намалите нивото на звукот, притиснете го копчето за избирање (7). За да го зголемите нивото на звукот, притиснете го копчето за опции (6).
4. За да го зачувате избраното ниво на звукот, исклучете ја машината. Нивото „S0“ значи дека сите звуци се исклучени. Фабричката поставка е „S3“.

Режим за заштеда на енергија

За да го активирате или деактивирате режимот за заштеда на енергија, следете ги чекорите подолу:

1. Отворете ја вратата и истовремено притиснете ги копчињата за програми (2) и опции (6) во рок од 3 секунди.
2. По 3 секунди, машината ќе ја прикаже последната поставка, „L1“ или „IL0“.
3. Кога е активиран режимот за заштеда на енергија, ќе се прикаже „IL1“. Во овој режим, внатрешните сијалички (ако се достапни) ќе се исклучат 2 минути откако ќе се отвори вратата, а машината ќе се исклучи 15 минути по каква било интервенција за да се заштеди енергија.
4. Кога е деактивиран режимот за заштеда на енергија, ќе се прикаже „IL0“. Ако режимот за заштеда на енергија е деактивиран, внатрешните сијалички ќе бидат запалени сè додека е отворена вратата, а машината секогаш ќе биде вклучена освен ако не ја исклучи корисникот.
5. За да ја зачувате избраната поставка, исклучете ја машината. Во фабричкото поставување, режимот за заштеда на енергија е активен.

Natural Ion Tech (во зависност од моделот)

Оваа функција овозможува дополнителна хигиена на машината благодарение на јонската технологија. Таа работи како независна програма. Оваа функција се активира со притискање на копчето за опции (6) во рок од 3 секунди во состојба на подготвеност. На крајот на 3-те секунди, ќе се прикаже „Ion“ што покажува дека е активирана функцијата Natural Ion Tech. Копчето се отпушта откако ќе се прикаже „Ion“. Ако нема интервенција од корисникот, 24 часа по активирањето на функцијата Natural Ion Tech, таа автоматски ќе се откаже.

ЗАБЕЛЕШКА Ако се исклучи машината, функцијата Natural Ion Tech ќе се откаже.

ЗАБЕЛЕШКА Функцијата Natural Ion Tech не работи со секоја програма.

ЗАБЕЛЕШКА Ако е активна функцијата Natural Ion Tech, лед сијаличката за предупредување за Natural Ion Tech ќе се запали во вид на пригушено светло додека е отворена вратата.

8 ЧИСТЕЊЕ И ОДРЖУВАЊЕ

Чистењето на машината за садови е важно за одржување на работниот век на машината. Проверете дали поставката за омекнување на водата (доколку е достапна) е правилна и дека се користи соодветна количина на детергент за да се спречи акумулацијата на каменец. Дополнете го одделот за сол кога ќе се запали сензорот за сол.

Со тек на време може да се создадат наслаги на масло и каменец во машината за садови. Ако дојде до тоа:

- Наполнете го делот за детергент, но не ставајте садови. Изберете програма што работи на висока температура и вклучете ја машината за садови празна. Ако ова не ја исчисти доволно машината за садови, користете средство за чистење дизајнирано за употреба со машини за садови.
- За да го продолжите работниот век на машината за садови, чистете го уредот редовно секој месец
- Избришете ги заптивките на вратите редовно со влажна крпа за да ги отстраните сите акумулирани остатоци или туѓи предмети.

8.1 Филтри

Секоја недела чистете ги филтрите и прскалките. Ако остане храна или страни предмети на крупниот и финиот филтер, извадете ги и темелно исчистете со вода.

а) Микро филтер

б) Крупен филтер

в) Метален филтер

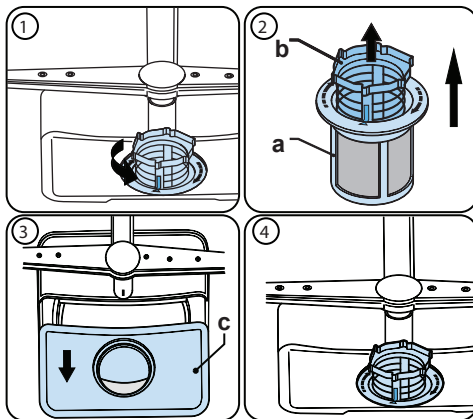

Да ја извадите и исчистите комбинацијата на филтрите, свртете ги спротивно од стрелките на часовникот и подигнете ги нагоре **(1)**. Извлекете го крупниот филтер и микро филтерот **(2)**. Потоа извлекете и извадете го металниот филтер **(3)**. Исплакнете ги филтрите со многу вода да ги отстраните наслагите. Повторно склопете ги филтрите. Заменете го делот со филтри и свртете го во насока на стрелките на часовникот **(4)**.

- Никогаш не користете ја машината за садови без филтер.
- Неправилно филтрирање на филтерот ќе ја намали ефективноста на миењето.
- Чисти филтри се неопходни за правилна работа на машината.

8.2 Прскалки

Водете сметка дупчињата за прскање да не се затнати и дека нема остатоци од храна или страни предмети залепени за прскалките. Ако се затнати, извадете ги прскалките и исчистете ги со вода. За да ја отстраните горната прскалка, одвртете ја навртката што ја држи во место со вртење во насока на стрелките на часовникот и повлечете ја надолу. Водете сметка навртката да се соодветно стегната кога ја враќате горната прскалка

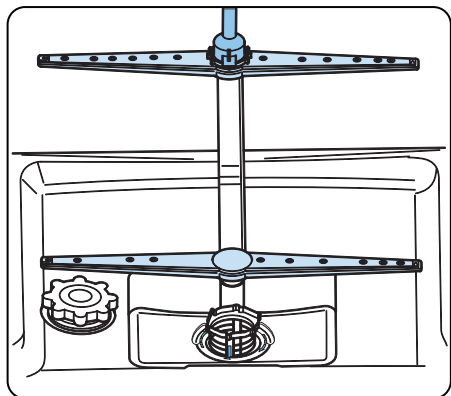

8.3 Пумпа за одвод

Големи остатоци од храна или страни предмети што не ги задржале филтрите може да ја блокираат пумпата за отпадни води. Тогаш водата за плакнење ќе биде над филтерот.

⚠ Предупредување. Ризик од посекотини!

При чистење на пумпата за отпадни води, внимавајте да не се повредите на парчиња скршено стакло или остри предмети.

Во таков случај:

1. Секогаш прво исклучете го уредот од напојување.
2. Извадете ги корпите.
3. Отстранете ги филтрите.
4. Извадете ја водата, ако е потребно користете сунѓер.
5. Проверете ја површината и отстранете ги сите страни предмети.
6. Поставете ги филтрите.
7. Вратете ги корпите

9 РЕШАВАЊЕ ПРОБЛЕМИ

ДЕФЕКТ	МОЖНА ПРИЧИНА	РЕШАВАЊЕ ПРОБЛЕМИ
Програмата не почнува.	Вашата машина за миење садови не е вклучена во струја.	Вклучете ја вашата машина за миење садови во струја.
	Вашата машина за миење садови не е вклучена.	Вклучете ја вашата машина со притискање на копчето за вклучување/исклучување.
	Осигурувачот е прегорен.	Проверете ги внатрешните осигурувачи.
	Славината за довод на вода е затворена.	Отворете ја славината за довод на вода.
	Вратата на вашата машина за миење садови е отворена.	Затворете ја вратата на машината за миење садови.
	Цревото за довод на вода и филтрите на машината се запушени.	Проверете ги цревото за довод на вода и филтрите на машината и осигурајте се дека не се запушени.
Во машината останува вода.	Одводното црево е запушено или извртено.	Проверете го одводното црево, а потоа исчистете го или одвртете го.
	Филтрите се запушени.	Исчистете ги филтрите.
	Програмата сè уште не е завршена.	Почекајте додека не заврши програмата.
Машината застанува за време на миењето.	Прекин на напојувањето.	Проверете го напојувањето од мрежата.
	Прекин на доводот на вода.	Проверете ја славината за вода.
Се слушаат звуци на тресење и удирање за време на миењето.	Прскалката ги удира садовите во долната корпа.	Поместете ги или отстранете ги предметите што ја блокираат прскалката.
На садовите остануваат делумни остатоци од храна.	Садовите се ставени неправилно, водата од прскалките не стигнала до засегнатите садови.	Не ги преполнувајте корпите.
	Садовите се потпрени едни на други.	Ставете ги садовите како што е наведено во делот за полнење на машината за миење садови.
	Не се користи доволно детергент.	Користете го точното количество на детергент, како што е наведено во табелата со програми.
	Избрана е погрешна програма за миење.	Користете ги информациите во табелата со програми за да ја изберете најсоодветната програма.
	Прскалките се запушени со остатоци од храна.	Исчистете ги отворите на прскалките со тенки предмети.
	Филтрите или одводната пумпа се запушени или филтерот е погрешно поставен.	Проверете дали одводното црево и филтрите се правилно монтирани.

ДЕФЕКТ	МОЖНА ПРИЧИНА	РЕШАВАЊЕ ПРОБЛЕМИ
На сатовите остануваат белузлави дамки.	Не се користи доволно детергент.	Користете го точното количество на детергент, како што е наведено во табелата со програми.
	Поставката на дозата на средството за плакнење и/или омекнувачот на вода е поставена премногу ниско.	Зголемете го нивото на средството за плакнење и/или омекнувачот на вода.
	Висок степен на тврдост на водата.	Зголемете го нивото на омекнувачот на вода и додадете сол.
	Капачето на преградата за сол не е правилно затворено.	Проверете дали капачето на преградата за сол е правилно затворено.
Сатовите не се сушат.	Не е избрана опција за сушење.	Изберете програма со опција за сушење.
	Дозата на средството за плакнење е поставена премногу ниско.	Зголемете ја поставката на дозата на средството за плакнење.
На сатовите се формираат дамки од пра.	Квалитетот на нерѓосувачки челик на сатовите е недоволен.	Користете само комплекти кои може да се користат во машината за миене сатови.
	Високо ниво на сол во водата за миене.	Прилагодете го степенот на тврдост на водата со користење на табелата за тврдост на водата.
	Капачето на преградата за сол не е правилно затворено.	Проверете дали капачето на преградата за сол е правилно затворено.
	Има истурено премногу сол во машината за миене сатови при полнење со сол.	Користете инка при полнење сол во преградата за да се избегне истурување.
	Слабо заземјување.	Веднаш консултирајте се со квалификуван електричар.
Во преградата за детергент останува детергент.	Детергентот е додаден кога преградата за детергентот била влажна.	Осигурајте се дека преградата за детергентот е сува пред употребата.

АВТОМАТСКИ ПРЕДУПРЕДУВАЊА ЗА ДЕФЕКТИ И ШТО ДА СЕ НАПРАВИ

КОД ЗА ПРОБЛЕМОТ	МОЖЕН ДЕФЕКТ	ШТО ДА СЕ НАПРАВИ
FF	Дефект на системот за довод на вода	Осигурајте се дека славината за довод на вода е отворена и дека тече вода.
		Одвојте го цревето за довод од славината и исчистете го филтерот на цревето.
		Контактирајте го сервисот ако грешката продолжи.
F5	Дефект на системот за притисок	Контактирајте го сервисот.
F3	Постојано внесување на вода	Затворете ја славината и контактирајте го сервисот.
F2	Неможност да се испушти водата	Цревето за испуштање на водата и филтрите може да се запушени.
		Откажете ја програмата.
		Ако грешката продолжи, контактирајте го сервисот.
F8	Грешка на грејачот	Контактирајте го сервисот.
F1	Прелевање	Исклучете ја машината од струја и затворете ја славината.
		Контактирајте го сервисот.
FE	Оштетена електронска картичка	Контактирајте го сервисот.
F7	Прегревавање	Контактирајте го сервисот.
F9	Грешка на позицијата на пренасочувачот	Контактирајте го сервисот.
F6	Оштетен сензор на грејачот	Контактирајте го сервисот.
HI	Дефект од висок напон	Контактирајте го сервисот.
LO	Дефект од низок напон	Контактирајте го сервисот.

Секое инсталирање и поправка секогаш треба да ги изврши овластен сервисер за да се избегнат можните ризици. Производителот не одговара за штета што може да произлезе од постапки извршени од неовластени лица. Поправките може да ги вршат само техничари. Ако определена компонента треба да се замени, користете само оригинални резервни делови.

Неправилни поправки или употреба на неоригинални резервни делови може да предизвикаат значителни штети и да го стават корисникот под значителен ризик.

Информациите за контакт за кориснички услуги можат да се најдат на задниот дел од овој документ.

Оригинални резервни делови соодветни на функцијата според соодветната нарачка за Екодизајн можат да се добијат од Кориснички услуги во период од најмалку 10 години од датумот кога вашиот апарат е пуштен на пазарот во рамките на Европската економска област.

callcenter@voxelectronics.com

<https://www.voxelectronics.com>



5XXXXX

