



МК Машина за перење и сушење / Прирачник за корисници







WDM14610-T14EC

Ви благодариме што го избравте овој производ.

Овој „Прирачник за корисници“ содржи важни безбедносни информации и упатства околу работата и одржувањето на вашиот уред.

Ве молиме одвојте време за да го прочитате прирачникот пред да го користите уредот и чувајте го за идни потреби.

Икона	Тип	Значење
	ПРЕДУПРЕДУВАЊЕ	Ризик од сериозна повреда или смрт
	РИЗИК ОД СТРУЕН УДАР	Ризик од опасен напон
	ПОЖАР	Предупредување; Ризик од пожар / запаливи материјали
	ВНИМАНИЕ	Ризик од повреда или оштета на имот
	ВАЖНО / ЗАБЕЛЕШКА	Правилна работа на системот

СОДРЖИНА

1. БЕЗБЕДНОСНИ УПАТСТВА	1
1.1 Општи безбедносни предупредувања.....	3
1.2 За време на користење	9
1.3 Амбалажата и животната средина	10
1.4 Информации за заштеда.....	11
2. ТЕХНИЧКИ СПЕЦИФИКАЦИИ	12
3. ПРЕГЛЕД НА ВАШАТА МАШИНА	13
3.1 Општ изглед	13
4. ПОСТАВУВАЊЕ	13
4.1 Отстранување на шрафовите за блокада при транспорт	13
4.2 Прилагодување на ногарките / Прилагодување на ногарките со прилагодлива висина	13
4.3 Електрично поврзување	14
4.4 Поврзување на цреводот за довод на вода	14
4.5 Поврзување на одводот за вода.....	15
5. ПРЕГЛЕД НА ПАНЕЛ СО КОНТРОЛИ	16
5.1 Фиока за детергент	16
5.2 Делови	17
5.3 Копче за избор на програма.....	17
5.4 Електронски екран.....	17
6. КОРИСТЕЊЕ НА МАШИНАТА ЗА ПЕРЕЊЕ	18
6.1 Подготовка на алиштата	18
6.2 Ставање на алиштата во машината.....	19
6.3 Ставање детергент во машината	19
6.4 Работа со машината	20
6.5 Избирање програма.....	20
6.6 Систем за откривање на полупразен барабан	20
6.7 Дополнителни функции	20
6.8 Копче за вклучување/паузирање	24
6.9 Блокатор за деца	24
6.10 Откажување на програма	24
6.11 Крај на програма	24
7. ТАБЕЛА СО ПРОГРАМИ	25
8.1 Важни информации	30
9. ЧИСТЕЊЕ И ОДРЖУВАЊЕ	31
9.1 Предупредување	31
9.2 Филтри за довод на вода	31
9.3 Филтер за пумпа	32
9.4 Фиока за детергент	32
10. Куќиште / Барабан	33
11. РЕШАВАЊЕ ПРОБЛЕМИ	34
12. АВТОМАТСКИ ПРЕДУПРЕДУВАЊА ЗА ДЕФЕКТ И КАКО ДА ПОСТАПИТЕ	35

1. БЕЗБЕДНОСНИ УПАТСТВА

Работен напон / фреквенција:	(220 - 240) V~/50 Hz
Вкупно струја (A)	10
Притисок на вода (Mpa)	Максимум 1 Mpa / Минимум 0,1 Mpa
Вкупно напојување (W)	2200
Максимален капацитет на перење (сува облека) (kg)	10
Максимален капацитет на сушење (kg)	6

- Не поставувајте ја машината на тепих или слични подлоги што ќе ја спречат вентилацијата оддолу.
- Уредот не е наменет да го користат лица (вклучително и деца) чиешто физички, сетилни или ментални способности не се целосно развиени или лица кои немаат доволно искуство или познавања, освен ако се под надзор на друго лице, или ако се обучени како безбедно да го користат производот од лице кое е одговорно за нивната безбедност.
- Не треба да се приближуваат деца помали од 3 години, освен ако се под постојан надзор.
- Повикајте го најблискиот центар за овластен сервис да ги замени оштетените кабли за напојување.
- Користете само ново црево за довод на

вода што се доставува со машината кога ја поврзувате со довод на вода. Никогаш не користете стари, употребувани или оштетени црева за довод на водата.

- Децата не треба да си играат со уредот. Децата коишто не се под надзор не треба да ја чистат или да работат на одржување на машината.

 **НАПОМЕНА:** Ако сакате копија од овој прирачник за корисници, ве молиме контактирајте преку следната адреса: “washingmachine@standardtest.info”. Ве молиме во е-поштата напишете го името на моделот и сервискиот број на уредот (20 цифри), кои можете да ги најдете на вратата од уредот.

За да се загарантира вашата безбедност и на останатите, прочитајте ги следниве безбедносни мерки на претпазливост пред да ја користите или инсталирате вашата машина за перење и сушење.

Машината е исклучиво за домашна употреба. Ако ја користите за комерцијални, ќе се поништи гаранцијата.



Овој прирачник е наменет за повеќе од еден модел, па затоа вашиот уред може да нема некоја од карактеристиките кои се наведени овде. Поради оваа причина, важно е да посветите многу внимание на сликите додека го читате прирачникот за корисници.

1.1 Општи безбедносни предупредувања

Пред да ја поставите машината за перење и сушење, отстранете ги четирите шrafoви за

блокада при транспорт и гумените подлошки од задната страна на машината.

- Гаранцијата не покрива оштета предизвикана од надворешни фактори како што се пожар, поплава и други извори на оштета.
- Задржете го прирачникот за корисници за идна употреба и предајте го на следниот корисник.
- Околната температура која е неопходна за идеална работа на машината за перење и сушење е 15 - 25 °C.
- Во простории каде што температурата е под 0 °C, цревата може да се раздвојат и електронската картичка може да не работи правилно.
- Погрижете се во облеката која ја ставате во машината за перење и сушење да нема страни предмети, како што се шајки, игли, запалки и монети.
- Не дозволувајте да се собираат влакненца низ машината за перење и сушење.
- Може да се наталожат детергент и омекнувач кои долго време биле изложени на воздух. Омекнувач или детергент се става во фиоката исклучиво на почетокот на секое перење.
- Ако не се користи машината за перење и сушење долг временски период, тогаш исклучете ја од струја и исклучете го доводот на вода. Препорачуваме и да ја оставате вратата отворена за да се спречи влага во внатрешноста на машината за перење и сушење.
- Како резултат на проверка на квалитетот за

време на производството, може да остане мала количина на вода во машината за перење и сушење. Тоа нема да влијае врз работата на машината.

- Чувајте ги кесичката со документи поставена во машината за перење и сушење и прирачникот за корисници што е во неа надвор од дофат на деца и бебиња за да се спречи ризик од задушување.
- Амбалажата на машината може да биде опасна за деца. Не дозволувајте деца да си играат со амбалажата или со малите делови од машината за перење и сушење.
- Користете ги програмите за претперење за многу валкана облека.
- Не надминувајте го препорачаниот максимум на облека за програмата за перење и сушење која сте ја одбрале.
- Во случај на проблем, откачете ја машината за перење и сушење од струја и исклучете го доводот на вода. Не обидувајте се самите да ја поправате машината за перење и сушење. Поправките треба да ги извршува само одобрен сервисер.
- Никогаш не отворајте ја фиоката за детергент додека машината за перење и сушење работи.
- Не отворајте ја насила вратата од машината за перење и сушење додека машината работи.
- Следете ги упатствата на производителот што се однесуваат на употребата на омекнувач или слични производи кои имате намера да ги користите во машината за перење и сушење.
- Не прекинувајте ја машината за перење и

сушење пред да заврши фазата на сушење на програмата. Ако треба да го направите тоа, брзо отстранете ги сите алишта и веднаш распоредете ги на соодветна површина за да може да се изладат.

- Машината не смее да се напојува со струја со помош на надворешен уред, како тајмер, или пак да биде поврзан со струјно коло коешто редовно се вклучува или исклучува.
- Апаратот не смее да се монтира зад врата која се заклучува, лизгачка врата или врата со шарки на спротивна страна од оние на машината за перење и сушење за да не се попречи целосното отворање на вратата од машината.
- Поставете ја машината за перење и сушење на место каде што ќе биде проветрена и каде што има постојано кружење на воздух.

БЕЗБЕДНОСНИ ПРЕДУПРЕДУВАЊА

- Задолжително прочитајте ги предупредувањата. Ако ги занемарите предупредувањата, може да ги изложите останатите на ризик од фатални повреди.

РИЗИК ОД ИЗГОРЕНИЦИ

- Не допирајте ја вратата, цревото за одвод или отпадната вода додека машината за перење и сушење сè уште работи. Високите температури носат ризик од изгореници.
- Отворете ја вратата целосно по сушењето. Не допирајте го стаклото од вратата. Достигнува висока температура и претставува ризик за изгореници.

РИЗИК ОД СТРУЕН УДАР!

Не приклучувајте ја машината за перење и сушење на електрично напојување со помош на продолжен кабел.

- Оштетен кабел за струја/приклучник, може да предизвика пожар или струен удар. Ако е оштетен, мора да биде заменет исклучиво од квалификуван персонал.
- Никогаш не вадете го приклучникот од штекерот со влечење на кабелот. Секогаш држете го приклучникот.
- Никогаш не допирајте го кабелот за струја/приклучникот со мокри раце, бидејќи тоа предизвикува краток спој или струен удар.
- Не допирајте ја машината за перење и сушење ако рацете или стапалата ви се мокри.
- Повикајте ја најблиската компанија за овластен сервис да помогне при дефекти со кабелот за напојување.

Ризик од експлозија!

- Темелно исплакнете ги хемикалиите, како средството за отстранување дамки, од вашата облека пред да започнете програма со перење и сушење. Ако не го направите тоа, создавате ризик за експлозија кога се користи функцијата за сушење.

Ризик од пожар!

- Не чувајте запаливи или експлозивни течности блиску до машината.
- Парчињата кои се извалкани со супстанции како зејтин, ацетон, алкохол, бензин, керозин,

средства за вадење дамки, терпентин, восоци и отстранувачи на восок, треба да се перат во жешка вода со дополнителна количина детергент пред да се сушат во сушачот.

- Не користете детергентско топче/уред ако сте избрале програма за перење и сушење бидејќи така ќе создадете опасност за пожар.
- Не обидувајте се да ги сушите алиштата во условите наведени долу бидејќи претставуваат опасност за пожар:
 - ако не се испрани алиштата
 - ако не се третирани однапред мрсните дамките пред почетокот на програмата за перење и сушење
 - алишта што биле исчистени со индустриски хемикалии
 - алишта што имаат големи количини сунѓер, пена, гума или делови и додатоци слични на гума
 - парчиња како пенеста гума (латексна пена), капи за туширање, водоотпорен текстил, парчиња со гумирана постава и облека или перници кои се порабени со влошки од пенеста гума не треба да се сушат во процесот на сушење на апаратот
 - полнети или оштетени парчиња (како перници или јакни); гумениот сунѓер претставува опасност за пожар за време на процесот на сушење
- Никогаш не користете производи кои содржат растворувачки материјал во машината.
- Погрижете се во облеката која ја ставате во машината за перење и сушење да нема страни

предмети, како што се шајки, игли, запалки, шкорчиња и монети.

⚠ Опасност од пад и повреда!

- Не качувајте се врз машината за перење и сушење.
- Погрижете се цревата и каблите да не предизвикуваат опасност од паѓање.
- Не превртувајте ја машината за перење и сушење наопаку или настрана.
- Не кревајте ја машината за перење и сушење за вратата или фиоката за детергент.
- Погрижете се цревата и каблите да не предизвикуваат опасност од паѓање.

⚠ За да избегнете опасност од повреда, внимавајте кога ја преместувате машината за перење и сушење. Тешка е и препорачуваме барем двајца да ја преместуваат.

⚠ Безбедност за деца

- Не дозволувајте децата да си играат со машината.
- Не оставајте ги децата блиску до машината без надзор. Може да се заклучат во машината.
- Стаклото од вратата и површината на машината може да се исклучително жешки додека работи машината. Не дозволувајте деца да ја допираат машината, може да се изгорат.
- Амбалажата на машината може да биде опасна за деца. Не дозволувајте деца да си играат со амбалажата или со малите делови од машината за перење и сушење.
- Ако несакајќи некој се напие од детергентот

или други средства за перење или ако тие дојдат во контакт со кожата и очите, може да предизвикаат труење или иритација. Чувајте ги средствата за чистење надвор од дофат на деца.

1.2 За време на користење

- Не пуштајте ги миленичињата блиску до машината.
- Проверете дали сте ги отстраниле сите материјали од амбалажата и заштитните ленти од надворешноста на машината за перење и сушење, во барабанот и во фиоката за детергент пред користењето. Проверете дали има надворешно видливо оштетување. Не инсталирајте или не користете ја машината за перење и сушење ако е оштетена.
- Вашата машина за перење и сушење е само за домашна употреба и наменета е за перење и сушење парчиња алишта на чија етикета е посочено од производителот дека може да се перат и сушат во машина, како и текстил составен од волна што може да се пере на рака или ткаенини со мешавина од волна, како сатен, чипка, свила и други алишта што може да се перат на рака. Не користете ја машината за перење и сушење за каква било друга намена освен наведената во прирачникот.
- Овој уред може да го користат деца над 8 години, како и лица со намалена физичка, сетилна или ментална способност или со недостиг на искуство и познавање само ако се под надзор и се упатени за користење на апаратот на безбеден начин, но и ако ги

разбираат потенцијалните опасности. Децата не треба да си играат со машината. Децата коишто не се под надзор не треба да ја чистат или да работат на одржување на машината.

- Машината мора да ја инсталира исклучиво овластен сервисер. Секоја инсталација направена од неовластено лице ќе значи поништување на гаранцијата.

1.3 Амбалажата и животната средина

ОДГОВОРНО ОТСТРАНЕТЕ ГИ ПАКУВАЊЕТО И СТАРАТА МАШИНА

Отстранување на материјалите од амбалажата

Материјалите од амбалажата ја штитат машината од штетата што може да се појави при транспорт. Рециклирајте ги материјалите од пакувањето.

Рециклирањето материјали ја намалува потрошувачката на сировини и го намалува количеството на отпад.

1.4 Информации за заштеда

Неколку важни информации за машината да биде поефикасна:

- Количеството облека што го ставате во машината за перење и сушење не треба да го надминува максималното назначено количество. Избегнувајте преполнување за да овозможите непречена работа на машината.
- Ако не ја користите можноста за претперење за нормално валкана и лесно валкана облека, ќе заштедите струја и вода.

1.5 СИСТЕМ СО ДВОЕН МЛАЗ

Водата со детергентот во машината ќе циркулира со 2 механизми за довод на вода и систем за мешање преку систем со двоен млаз. Земената вода со детергент, со млаз ќе се нанесе врз алиштата, што овозможува подобри резултати при перењето. Системот со двоен млаз помага да исперете поголема количина алишта за пократко време и со подобри резултати со што се гарантира помала потрошувачка на електрична енергија и вода.

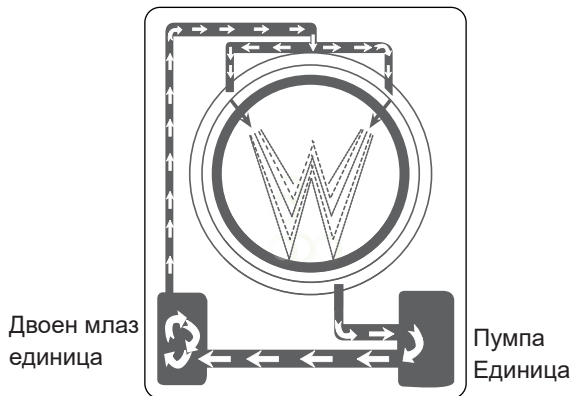

СЕ изјава за сообразност

Изјавуваме дека нашите производи се согласно важечките директиви, одлуки и регулативи на Европската унија, како и барањата наложени со наведените стандарди.

Фрлање на старата машина



Симболот на производот или на неговата амбалажа означува дека тој не може да се смета за отпад од домаќинство. Наместо тоа, треба да се предаде на пункт за соодветно собирање на електрична и електронска опрема за рециклирање. Со тоа што правилно ќе го отстраните производот, ќе помогнете да се спречат потенцијалните негативни последици за животната средина и човековото здравје, што инаку може да се предизвикаат со несоодветно справување со отпадот од овој производ. За подетални информации за рециклирање на производот, контактирајте со локалната градска канцеларија, сервисот за отстранување отпад од домаќинства или продавницата каде што сте го купиле производот.

2. ТЕХНИЧКИ СПЕЦИФИКАЦИИ

Максимален капацитет на перење (сува облека) (kg)	10.0
* Максимален капацитет на сушење (kg)	6,0
Брзина на центрифуга (rpm)	1400
Број на програми	15
Работен напон / фреквенција (v / hz)	220-240 / 50
Притисок на вода (mpa)	Максимум: 1 Минимум: 0.1
Димензии (ВxШxД) (mm)	845x596x582
* Не треба да ставате сува облека во машината за сушење.	

3. ПРЕГЛЕД НА ВАШАТА МАШИНА

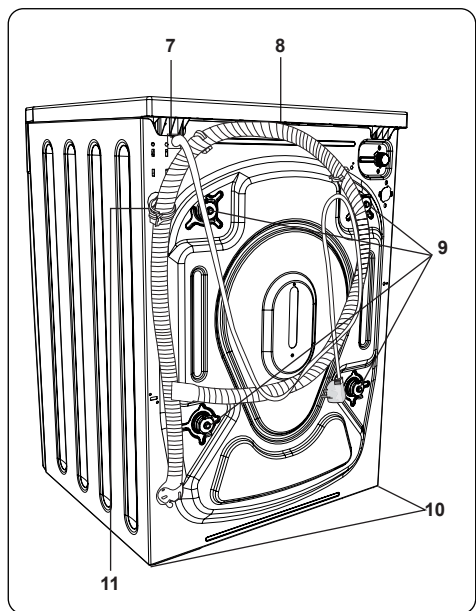
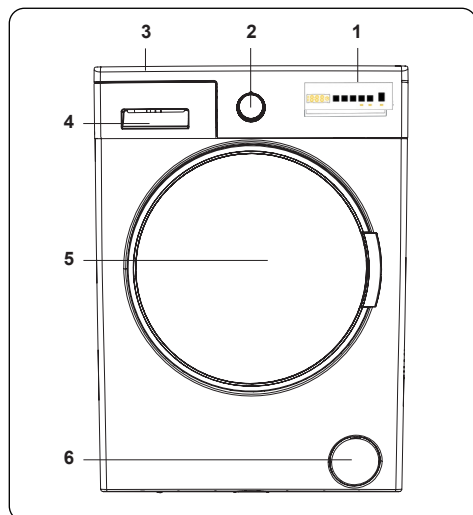

3.1 Општ изглед

1. Електронски екран
2. Бирање програма
3. Горна плоча
4. Фиока за детергент
5. Барабан

6. Капак на филтерот за пумпата
7. Кабел за напојување
8. Црево за одвод
9. Шрафови за транспорт
10. Прилагодливи ногарки
11. Пластичен држач за црево за одвод (Не отстранувајте го држачот; ќе се одрази на работата на машината).

4. ПОСТАВУВАЊЕ

4.1 Отстранување на шрафовите за блокада при транспорт

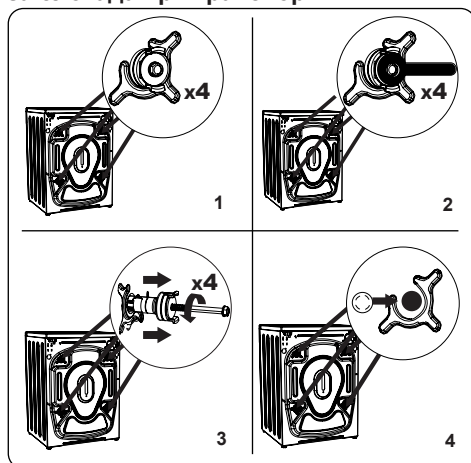

1. Пред да работите со машината за перење, извадете ги 4-те шрафови за блокада при транспорт и гумените разделници кои се наоѓаат одзади на машината. Доколку шрафовите не се отстранат, може да предизвикаат силни вибрации, бучава и дефект на машината и тоа може да доведе до поништување на гаранцијата.
2. Разлабавете ги шрафовите за блокада при транспорт со тоа што со соодветен одвртувач ќе ги вртите спротивно од стрелките на часовникот.
3. Со повлекување извадете ги шрафовите за блокада при транспорт.
4. Во отворите преку кои биле шрафовите за блокада при транспорт ставете ги пластичните чепови кои се наоѓаат во кесата со додатоци. Шрафовите за блокада при транспорт треба да се чуваат за понатамошна употреба.

ЗАБЕЛЕШКА: Извадете ги шрафовите за блокада при транспорт пред првото пуштање на машината. Гаранцијата не ги покрива дефектите кои се настанати поради употреба на машината без да се извадат шрафовите за блокада при транспорт.

4.2 Прилагодување на ногарките / Прилагодување на ногарките со прилагодлива висина

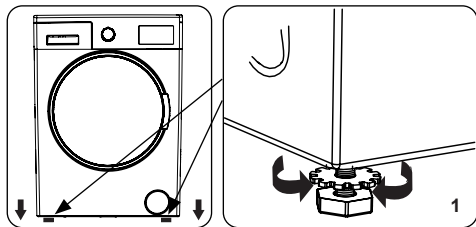

1. Не поставувајте ја машината на површина (како што е тепих) што ја спречува вентилацијата оддолу.

 - За да се погрижите машината да работи тивко и без вибрирање, поставете ја на цврста површина.
 - Нивелирајте ја машината со помош на ногарките со прилагодлива висина.
 - Разлабавете ја пластичната навртка за заклучување.

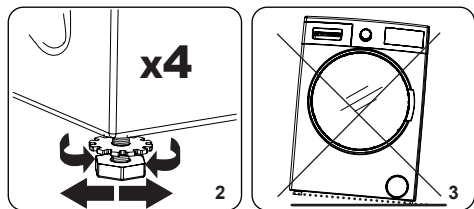

2. За да ја зголемите висината на машината вртете ги ногарките во насока на стрелките на часовникот. За да ја намалите висината на машината вртете ги ногарките спротивно од насоката на стрелките на часовникот.

 - Откако машината е нивелирана, зацврстете ги навртките за заклучување со тоа што ќе ги вртите во насока на стрелките на часовникот.

3. Никогаш не вметнувајте картон, дрво или други слични материјали под машината за да ја нивелирате.

- Кога ја чистите површината на која се наоѓа машината, погрижете се да не го поместите нивелирањето на машината.

4.3 Електрично поврзување

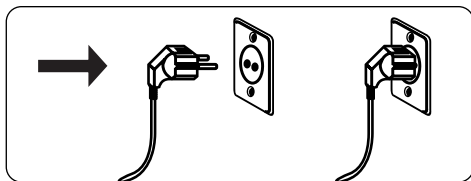

- Машината има потреба од електрично напојување од 220 - 240 V, 50.
- Кабелот за електрична енергија од машината е опремен со приклучок со заземјување. Приклучокот секогаш треба да се вметне во штекер со заземјување од 10 ампери.
- Доколку немате соодветен штекер и осигурач, ве молиме погрижете се работата да ја изврши квалификуван електричар.
- Не преземаме одговорност за оштета која е настаната поради употреба на незаземјена опрема.

ЗАБЕЛЕШКА: Ако машината работи под низок напон, нејзиниот животен век ќе се намали, а нејзината работа ќе се ограничи.

4.4 Поврзување на цревето за довод на вода

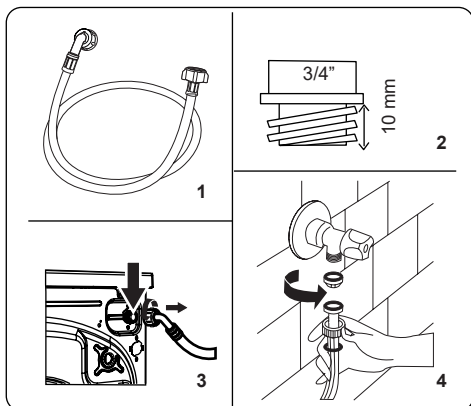

1. Машината може да има едно поврзување за црево за довод на

(ладна) вода или две поврзувања за црево за довод на (топла и ладна) вода, зависно од спецификациите на машината. Цревото со бела крилеста навртка треба да е поврзано со доводот за ладна вода, а цревото со црвена крилеста навртка треба да е поврзано со доводот за топла вода (доколку има).

- За да спречите протекување на вода кај навоите, во пакувањето со црево има 1 или 2 навртки (зависно од спецификациите на машината). Наместете ги навртките на крајот (краевите) од цревото за довод на вода кое е поврзано со водоводната инсталација.
2. Поврзете го новото црево за довод на вода со $\frac{3}{4}$ " адаптер од тип на навртување.
 - Поврзете го крајот на цревото со бела крилеста навртка со белата клапа за довод на вода која се наоѓа на задниот дел на машината, а цревото со црвена крилеста навртка поврзете го со црвената клапа за довод на вода (доколку има).
 - Рачно зацврстете ги поврзувањата. Ако се сомневате, консултирајте се со квалификуван водоинсталатер.
 - Водотек со притисок од 0. 1-1 Мра ќе овозможи машината да работи поефикасно (притисок од 0. 1 Мра значи дека над 8 литри вода ќе течат во минута кога славината ќе биде целосно отворена).
 3. Откако ќе поврзете сè, внимателно пуштете ја водоводната инсталација и проверете дали има протекувања.
 4. Погрижете се новите црева за довод да не се фатени во клопка, извиткани

превиткани или згмечени.

- Ако машината е поврзана со довод на топла вода, тогаш температурата на доводот на топлата вода не треба да биде над 70°C.

ЗАБЕЛЕШКА: Машината мора да е поврзана со водоводната инсталација исклучиво преку новото црево кое е обезбедено во пакувањето. Старите црева не смеат повторно да се употребуваат.

4.5 Поврзување на одводот за вода.

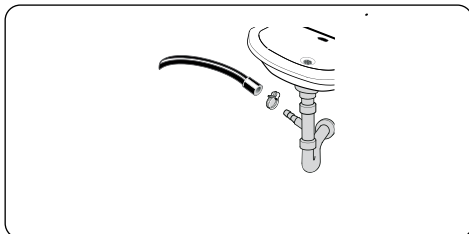

- Поврзете го цревото за одвод со цевката или со лачната поддршка на лаваото, користејќи дополнителна опрема.
- Никогаш не обидувајте се да го продолжите цревото за испуштање вода.
- Не ставајте го цревото за испуштање вода од машината во сад, кофа или када.
- Погрижете се цревото за испуштање вода да не е превиткано, искривено, згмечено или продолжено.
- Цревото за испуштање вода мора да се постави на максимална висина од 100cm од подот.

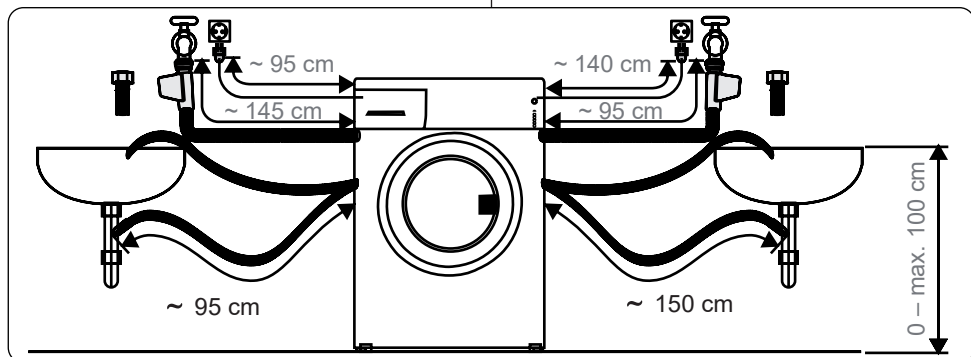

5. ПРЕГЛЕД НА ПАНЕЛ СО КОНТРОЛИ

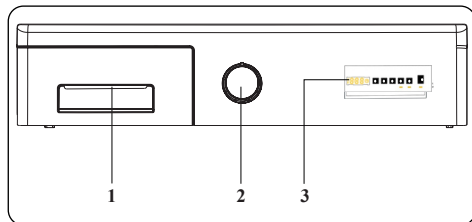

1. **Фиока за детергент**
2. **Бирање програма:** Користете го копчето за програма за да изберете програма на перење / сушење за облеката. Свртете го копчето за програма надесно или налево за да ја изберете потребната програма. Проверете дали копчето покажува точно на избраната програма.
3. **Електронски екран**

5.1 Фиока за детергент

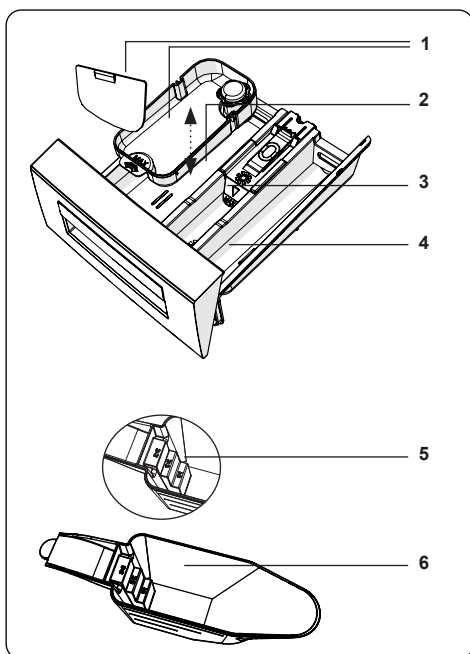
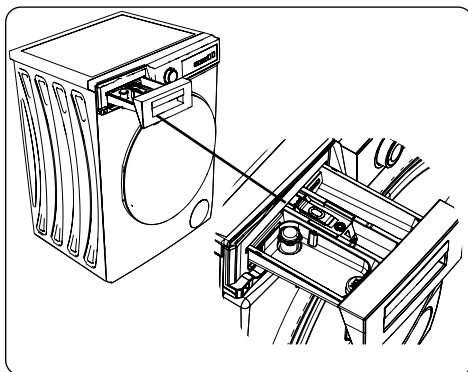

1. Додатоци за течен детергент
2. Оддел за детергент за главно перење
3. Оддел за омекнувач
4. Оддел за детергент за претперење
5. Нивоа на прашок за перење
6. Црпалка за прашок за перење (*)

(*) Спецификациите може да се разликуваат во зависност од купениот производ.

5.2 Делови

Оддел за детергент за главно перење:

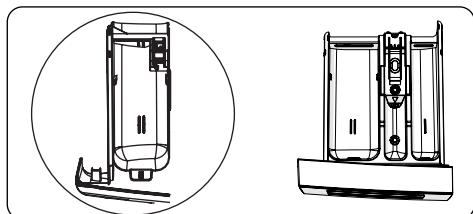

Овој оддел е наменет за детергенти во течна форма или во вид на прашок или за отстранувач на бигор. Плочката за нивото на течен детергент е вметната во машината. (*)

Оддел за омекнувач, штирак, детергент:

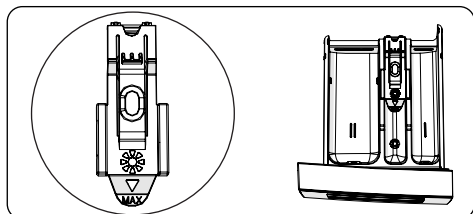

Овој оддел е за омекнувачи или штирак. Следете ги упатствата на амбалажата. Ако омекнувачите оставаат остатоци по употребата, обидете се да ги растворите со вода или користете течен омекнувач.

Оддел за детергент за предперење:

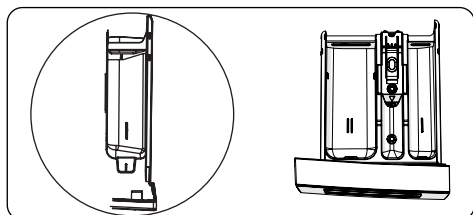

Овој оддел треба да се користи исклучиво само кога е избрана опцијата за предперење. Препорачуваме опцијата за предперење да се користи само за перење на многу нечисти алишта.

(*) Спецификациите може да се разликуваат во зависност од купениот производ.

5.3 Копче за избор на програма

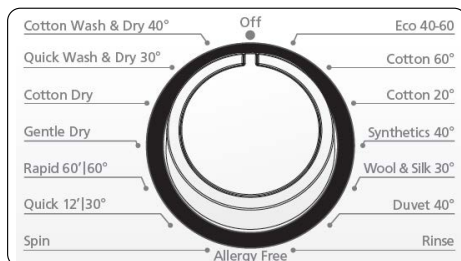

- За да ја изберете посакуваната програма, вртете го копчето за избор на програма на лево или на десно сè додека обележувачот на копчето не покажува кон посакуваната програма.
- Погрижете се копчето за програма да е поставено точно на саканата програма.

5.4 Електронски екран

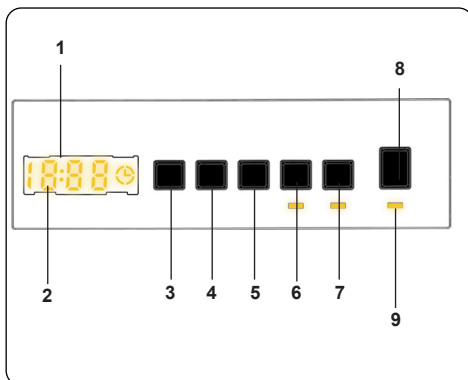

1. Електронски екран
2. Дигитален екран
3. Копче за приспособување на температурата на водата
4. Копче за приспособување на брзината на вртежите во минута
5. Дополнителна функција за одложено вклучување
6. Избор на времетраење на сушење
7. Избор на опција за сушење
8. Копче Start/Pause (старт/пауза)
9. Светилка на копче Start/Pause (старт/пауза)

Панелот со екранот го прикажува бројачот за одложено перење (доколку

е поставен), изборот на температура, брзината на вртежи., и какви било избрани дополнителни функции. Панелот со екранот прикажува „End--“ (крај) кога избраната програма е завршена. Панелот со екранот исто така известува ако се појави дефект при работење на машината.

6. КОРИСТЕЊЕ НА МАШИНАТА ЗА ПЕРЕЊЕ

6.1 Подготовка на алиштата

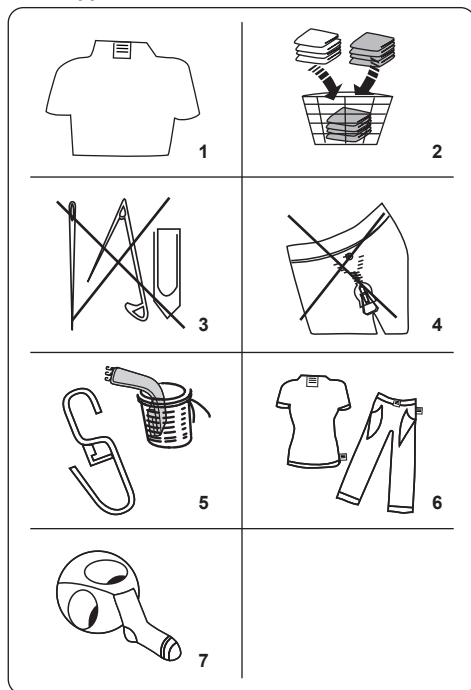

- Следете ги упатствата дадени на етикетите за неа на алиштата.
- Поделете ги алиштата според видот (памук, синтетика, деликатни алишта, волнени итн.), температурата на перење (со ладна вода, 30°, 40°, 60°, 90°) и според степенот на нечистотија (малку извалкани, извалкани, многу извалкани).
- Не перете ги шарените и белите парчиња заедно.
- Темните материјали може да содржат вишок боја и треба да се перат

посебно повеќепати.

- Погрижете се да нема метални предмети на алиштата или во џебовите; доколку има, отстранете ги.

⚠ ВНИМАНИЕ: Сите дефекти што се јавуваат поради вакви предмети што ја оштетуваат машината не се опфатени со гаранцијата.

- Затворете ги патентите и закопчајте ги закачките и окцата.
- Отстранете ги металните или пластичните куќи од завесите или ставајте ги во мрежа или торба за перење.
- Вртете ги парчињата како панталони, плетена облека, маици и тренерки наопаку.
- Перете ги чорапите, шамичињата и малите парчиња облека во мрежа за перење.

Може да се избелува	Не избелувај	Нормално перење
Максимална температура на пеглање 150 °C	Максимална температура на пеглање 200 °C	Не се пегла
Може да се чисти на хемиско чистење	Не е за хемиско чистење	Сушење без растегнување
Сушење без гужвање	Се суши на жица	Не се суши
Дозволено е суво чистење во масло, чист алкохол и R113	Perchloroethylene R11, R13, Petroleum	Perchlorinetylene R11, R113, Gas oil

6.2 Ставање на алиштата во машината

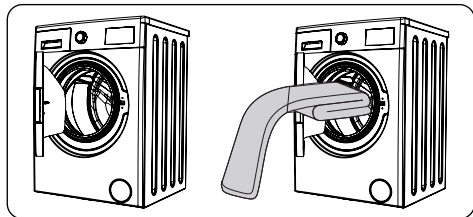

- Отворете ја вратата од машината.
- Распоредете ги рамномерно алиштата во машината.

ЗАБЕЛЕШКА:

Внимавајте да не го надминете максималното полнење на барабанот, бидејќи тоа доведува до лоши резултати од перењето и предизвикува туткање. За повеќе информации околу капацитетот на полнење погледнете ги табелите за програми за перење.

Следната табела ги прикажува приближните тежини на вообичаените парчиња алишта:

ТИП НА ОБЛЕКА	ТЕЖИНА (gr)
Пешкир	200
Платно	500
Бањарка	1.200
Прекирка	700
Навлака за перница	200
Долна облека	100
Чаршав за маса	250

- Ставете го секое парче одделно во машината.
- Проверете да нема заглавени парчиња помеѓу гумениот обрач и вратичката.
- Нежно притиснете ја вратичката додека не “кликне” дека е затворена.

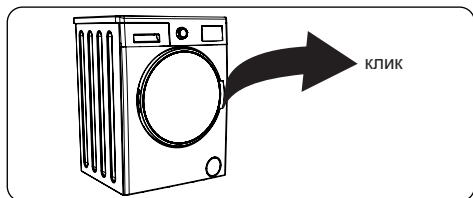

- Погрижете се вратичката да е целосно затворена, во спротивно програмата нема да започне.

6.3 Ставање детергент во машината

Количината на детергент што ја ставате во машината зависи од следниве критериуми:

- Доколку алиштата не се многу извалкани, не ја користете опцијата за предперење. Ставете мала количина детергент (како што е наведено од производителот) во одделот II од фиоката за детергент.
- Доколку алиштата се премногу извалкани, изберете ја опцијата за предперење и во одделот I од фиоката за детергент ставете $\frac{1}{4}$ од детергентот кој ќе го користите, а останатата количина ставете ја во одделот II.
- Користете детергенти кои се произведени за автоматски машини за перење. Следете ги упатствата од производителот за тоа колкава количина на детергент треба да употребите.
- Во области со тврда вода, потребно е да се стави повеќе детергент.
- Количината на потребен детергент се зголемува со зголемување на количината на алиштата.
- Ставете омекнувач во средниот оддел од фиоката за детергент. Не надминувајте го нивото MAX (МАКС.).
- Густите омекнувачи може да предизвикаат затнување на фиоката и треба да се растворот.
- Може да користите течни детергенти во сите програми без да ја користите опцијата за предперење. За да го направите ова, лизгајте ја плочката за ниво на течен детергент (*) во жлебовите во одделот II од фиоката за детергент. Користете ги линиите на плочката како водач за да ја наполните фиоката до потребното ниво.

(*) Спецификациите може да се разликуваат во зависност од купениот производ.

6.4 Работа со машината

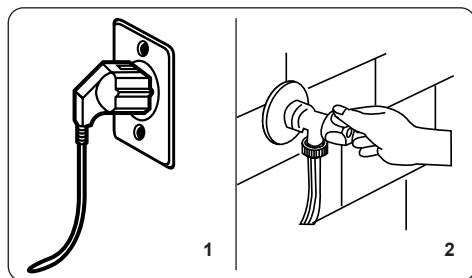

1. Приклучете ја машината на електрично напојување.
2. Вклучете ја водоводната инсталација.
 - Отворете ја вратата од машината.
 - Распоредете ги рамномерно алиштата во машината.
 - Нежно притиснете ја вратичката додека не “кликне” дека е затворена.

6.5 Избирање програма

Користете ги таблите за програми за да ја изберете најсоодветната програма за вашите алишта.

6.6 Систем за откривање на полупразен барабан

Вашата машина има систем за откривање на полупразен барабан.

Доколку во машината ставите половина од максималната количина алишта, таа автоматски се поставува на функцијата за полупразен барабан, независно од тоа која програма сте ја избрале. Ова значи дека избраната програма ќе заврши за пократко време и ќе искористи помалку вода и електрична енергија.

(*) Во зависност од моделот

6.7 Дополнителни функции

1. Избор на температура

Користете го копчето за подесување на температура при перењето за да ја приспособите автоматски програмираната температура на перење.

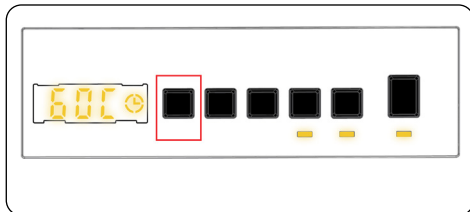

Откако ќе изберете програма, автоматски се приспособува максималната температура за таа програма. За да ја приспособите температурата, притискајте го копчето за приспособување на температура сè додека на дигиталниот екран не се појави посакуваната температура.

Можете постепено да ја намалувате температурата на водата за перење од максималната температура до перење со студена вода (- - C) притискајќи го копчето за прилагодување на температура на водата за перење.

2. Избор на брзина на центрифуга

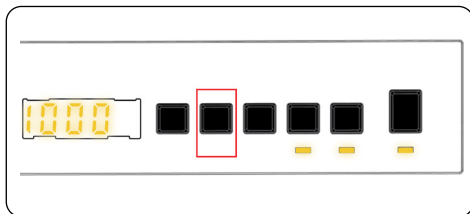

Откако ќе изберете програма, автоматски се приспособува максималната температура за таа програма.

За да ја прилагодите брзината на центрифугата помеѓу максималната брзина и опцијата без центрифуга (- - -), притискајте го копчето за брзина на центрифуга сè додека на екранот не се прикаже посакуваната брзина.

Ако сте ја одминале брзината која сакате да ја изберете, тогаш продолжете да го притискате копчето за брзина на центрифуга сè додека на екранот повторно не се прикаже посакуваната брзина.

3. Тајмер за одложување

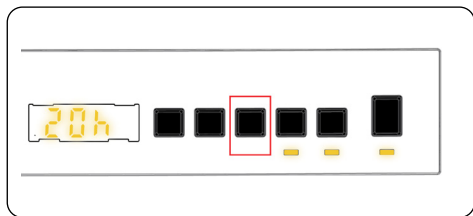

Можете да ја користите оваа додатна функција за да го одложите времето на стартување на машината од 1 до

23 часа.

За да ја користите функцијата за одложување:

- Еднаш притиснете го копчето “delay” за одложување
- “01h” ќе се прикаже. ☉ ќе засвети на електронскиот екран.
- Притискајте го копчето за одложување сè додека не стигнете до времето за коешто сакате машината да започне со перење.
- Ако сте го одминале времето за одложување кое сакате да го изберете, тогаш продолжете да го притискате копчето за одложување сè додека повторно не стигнете до посакуваното време.
- За да ја користите функцијата за одложување, притиснете го копчето Start/Pause (Старт/Пауза) за машината да почне да работи.
- Ако сакате да го откажете одложувањето:
 - Ако сте го притиснале копчето Start/Pause (Старт/Пауза) за машината да почне да работи, тогаш само треба еднаш да го притиснете копчето за одложување. ☉ ќе се појави на електронскиот екран.
 - Ако не сте го притиснале копчето Start/Pause (Старт/Пауза), тогаш повеќепати притискајте го копчето за одложување сè додека ☉ не се појави на електронскиот екран. ☉ ќе се појави на електронскиот екран.

НАПОМЕНА: Во случај да сакате да изберете опција за додатна функција, ако LED сијаличката

на таа функција не свети, тоа значи дека функцијата не е применлива во програмата која сте ја избрале.

4. Избор на време на сушење:

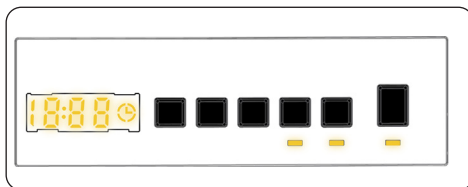

Ако продолжите со притискање, ќе се прикажат опции за времетраење (0:30, 0:60, 0:90, 120 минути). Може да го изберете нивото на сушење што го посакувате.

НАПОМЕНА: Ако не се прикаже 30' 60' 90' 120' над опциите за времетраење на сушење кога ќе го притиснете копчето Time Dry, тогаш не е достапно за избраната програма.

Табела: Препорачано времетраење на сушење за количество облека:

Програми за време на сушење	
Количина алишта за сушење	Препорачано време на сушење
1 кг	30 минути
2 кг	60 минути
3,0 кг	90 минути
3.5 кг	120 минути

Ако количината на алишта за сушење е поголема од 3,5 kg, препорачуваме да ја изберете програмата Cupboard, Hanger или Iron Drying.

5. Избор на опција за сушење:

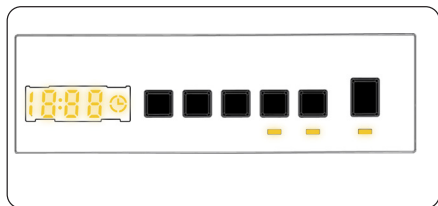

Ако притиснете на опцијата за сушење, копчето „Dry option“, може да ја користите функцијава за сушење за вашите алишта што сакате да ги исушите по перењето. Ако сакате да ја овозможите функцијава, треба да притиснете на копчето за ниво на сушење по програмата што сте ја избрале. Нивото на сушење има 3 вида сушење: „Cupboard dry“, „Hanger dry“ и „Iron dry“. Ако изберете опција за ниво на сушење, времето на приказот ќе се ажурира. Времето на приказот ќе се зголеми кога ќе се префрлите од сушење на алиштата за пеглање кон сушење на алиштата за плакар. Ако не сакате да ја користите функцијата за ниво на сушење на крајот од програмата за перење, притиснете и задржете го копчето додека не се исклучи LED-светилката.

Ако изберете време на сушење, ќе се прикаже 30', 60', 90' или 120' зависно од изборот, а потоа времето на сушење ќе се додаде на избраната програма и ќе се прикаже ажурираното време.

6. Избор на опција за сушење:

ПРОГРАМА	МОЖЕ ДА СЕ ИЗБЕРЕ/НЕ МОЖЕ ДА СЕ ИЗБЕРЕ	ПРОФИЛ НА СУШЕЊЕ	ФАБРИЧКИ ПРЕТХОДНИ ПОСТАВКИ	ОПЦИИ НА ИЗБОР		
ЕСО 40-60	Се избира	Cotton dry (сушење памук)	-	Опција 1	Опција 2	Опција 3
ПАМУК 60°	Се избира	Cotton dry (сушење памук)	-	Опција 1	Опција 2	Опција 3
ПАМУК 20°	Се избира	Cotton dry (сушење памук)	-	Опција 1	Опција 2	-
Синтетика 40°	Се избира	Внимателно сушење	-	Опција 1	Опција 2	Опција 3
Волна и свила 30°	Не се избира	-	-	-	-	-
Јоргани 40°	Не се избира	-	-	-	-	-
Плакнење	Се избира	Cotton dry (сушење памук)	-	Опција 1	Опција 2	Опција 3
ЗАШТИТА ОД АЛЕРГИИ	Се избира	Cotton dry (сушење памук)	-	Опција 1	Опција 2	-
Центрифуга	Се избира	Cotton dry (сушење памук)	-	Опција 1	Опција 2	Опција 3
Брзо 12'130°	Се избира	Cotton dry (сушење памук)	-	Опција 1	-	-
Брзо 60'160°	Се избира	Cotton dry (сушење памук)	-	Опција 1	Опција 2	-
Нежно сушење	Се избира	Внимателно сушење	Опција 2	Опција 1	Опција 2	Опција 3
Сушење памук	Се избира	Cotton dry (сушење памук)	Опција 2	Опција 1	Опција 2	Опција 3
Брзо перење и сушење 30°	Не се избира	Cotton dry (сушење памук)	Опција 1	-	-	-
Перење и сушење на памук 40°	Се избира	Cotton dry (сушење памук)	Опција 2	Опција 1	Опција 2	Опција 3
Се избира: Може да се избере Не се избира: Не може да се избере						

Нивоа на сушење кои може да се изберат					
ЕСО 40-60	30	60	90	120	
ПАМУК 60°	30	60	90	120	
ПАМУК 20°	30	60	90	120	
Синтетика 40°	30	60	90	120	
Волна и свила 30°	-	-	-	-	
Јоргани 40°	-	-	-	-	
Плакнење	30	60	90	120	
ЗАШТИТА ОД АЛЕРГИИ	30	60	90	120	
Центрифуга	30	60	90	120	
Брзо 12'130°	30	60	90	120	
Брзо 60'160°	30	60	90	120	
Нежно сушење	30	60	90	120	
Сушење памук	30	60	90	120	
Брзо перење и сушење 30°	-	-	-	-	
Перење и сушење на памук 40°	30	60	90	120	

6.8 Копче за вклучување/паузирање

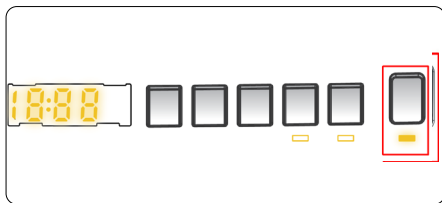

Притиснете го копчето за вклучување/паузирање за да ја вклучите избраната програма или да запрете програма во тек. Ако ја префрлите машината во режим на мирување, лед-индикаторот за старт/пауза ќе трепка на електронскиот екран.

6.9 Блокатор за деца

Функцијата Блокатор за деца овозможува да ги заклучите копчињата за да не може несакајќи да се промени циклусот на перење.

За да го активирате блокаторот за деца, истовремено притиснете и држете ги најмалку 3 секунди копчињата 4 и 5. "CL" ќе се појави на електронскиот екран 2 секунди кога ќе се активира блокаторот за деца.

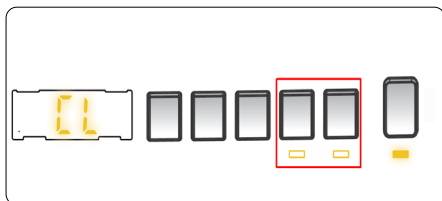

Ако е притиснато некое копче или е променета избраната програма додека е активиран блокаторот за деца, тогаш симболот "CL" ќе се појави на електронскиот екран 2 секунди.

Ако е активна функцијата блокатор за деца и работи некоја програма, копчето за програми се префрла во позиција CANCEL (откажи) и се избира друга програма. Претходно избраната програма ќе продолжи од каде што застанала.

За да го активирате блокаторот за деца, истовремено притиснете и држете ги најмалку 3 секунди копчињата 4 и 5. "CL" ќе се појави на

електронскиот екран 2 секунди кога ќе се активира блокаторот за деца.

6.10 Откажување на програма

За да откажете програма во кое било време:

1. Свртете го копчето за програми во позиција „STOP“.
2. Машината ќе запре со перењето и програмата ќе биде откажана.
3. Завртете го копчето за програми на некоја друга програма за да ја исцедите водата од машината.
4. Водата ќе се испушти од машината, а програмата ќе се откаже.
5. Сега може да изберете и пуштите нова програма.



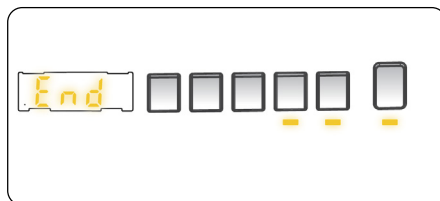









6.11 Крај на програма









Машината сама ќе запре откако ќе заврши програмата што сте ја избрале.

- На електронскиот екран ќе светне симболот „END- -END“.
- Може да ја отворите вратата од машината и да ја извадите облеката.
- Оставете ја вратата од машината отворена за да се исуши внатрешниот дел од машината откако ќе ја извадите облеката.
- Префрлете го копчето за програми во позиција „STOP“.
- Исклучете ја машината од струја.
- Затворете ја славината за вода.

7. ТАБЕЛА СО ПРОГРАМИ

Програма	ЕСО 40-60	ПАМУК 60°	ПАМУК 20°
Температури на перење што може да се избера (°C)	40**, 60°	60**, 90°, 80°, 70°, 60°, 40°	20**, (ладно перење), 20**
Максимален капацитет на перење/сушење (kg)	10.0 / 6.0	10.0 / 6.0	5.0 / 5.0
Брзина на центрифуга што може да се избере (вртежи / минута)	„- -“ (без центрифуга), 400, 600, 800, 1000, 1200, 1400*	„- -“ (без центрифуга), 400, 600, 800, 1000, 1200, 1400*	„- -“ (без центрифуга), 400, 600, 800, 1000, 1200, 1400*
Вид на облека / опис	Памук отпорен на топлина и платнен текстил (долна облека, креветски и асталски чаршави и пешкири) (макс 5,0 kg)	Памучен и платнен текстил (долна облека, креветски и асталски чаршави, пешкири) (макс. 5,0 kg)	Помалку извалкани памучен и платнен текстил (долна облека, креветски и асталски чаршави, пешкири) (макс. 2,5 kg)
Дополнителни функции што може да се избера	„- -C“ (ладно перење),  „- -“ (без центрифуга), 	„- -C“ (ладно перење),  „- -“ (без центрифуга), 	„- -C“ (ладно перење),  „- -“ (без центрифуга), 
Функции за сушење што може да се избера **	 	 	 
Времетраење на програмата (мин.)	239	275	103

Програма	Синтетика 40°	Волна и свила 30°	Јоргани 40°
Температури на перење што може да се избера (°C)	40**, 30°, (ладно перење),	30**, (ладно перење)	40**, 30°, (ладно перење)
Максимален капацитет на перење/сушење (kg)	3.5 / 3.5	2.5	-
Брзина на центрифуга што може да се избере (вртежи / минута)	„- -“ (без центрифуга), 400, 600, 800, 1000, 1200*	„- -“ (без центрифуга), 400, 600, 800*	„- -“ (без центрифуга), 400, 600, 800*
Вид на облека / опис	Синтетички и синтетички мешан текстил (кошули, блузи и чорапи со синтетичка содржина итн.)	Алишта од волна и волнена мешавина кои може да се перат во машина.	За перење на јоргани со ознака дека можат да се перат во машина (максимум 2,5 kg)
Дополнителни функции што може да се избера	„- -C“ (ладно перење),  „- -“ (без центрифуга), 	„- -C“ (ладно перење),  „- -“ (без центрифуга), 	„- -C“ (ладно перење), „- -“ (без центрифуга), 
Функции за сушење што може да се избера **	 	-	-
Времетраење на програмата (мин.)	110	43	97









! НАПОМЕНА: ВРЕМЕТРАЕЊЕТО НА ПРОГРАМАТА МОЖЕ ДА СЕ МЕНУВА ВО ЗАВИСНОСТ ОД КОЛИЧЕСТВОТО НА ОБЛЕКА, ВОДАТА ОД СЛАВИНАТА, АМБИЕНТАЛНАТА ТЕМПЕРАТУРА И ОД ИЗБОРОТ НА ДОПОЛНИТЕЛНИ ФУНКЦИИ.











(*) Фабрички стандардни поставки на програма.





(**) Кога сакате да изберете повеќе од една дополнителна функција, дополнителните функции што сакате да ги изберете може да не се во согласност една со друга.

Не сушете пешкири, памучни и платнени и синтетички и синтетички мешани алишта заедно.

За сушењето, изберете ја најсоодветната програма за сушење на алиштата.

Програма	Плакнење	ЗАШТИТА ОД АЛЕРГИИ	Центрифуга
Температури на перење што може да се изберат (°C)	(ладно перење)*	60°*, 50°, 40°, 30°, (ладно перење)	(ладно перење)*
Максимален капацитет на перење/сушење (kg)	10.0 / 6.0	5.0 / 5.0	10.0 / 6.0
Брзина на центрифуга што може да се избере (вртежи / минута)	„- -“ (без центрифуга), 400, 600, 800, 1000, 1200, 1400*	„- -“ (без центрифуга), 400, 600, 800*	„- -“ (без центрифуга), 400, 600, 800, 1000, 1200, 1400*
Вид на облека / опис	Програмава може да се користи за дополнително плакнење по перење.	Облека за бебиња	Програмава може да ја користите за каков било вид алишта доколку сакате дополнителна центрифуга после циклусот на перење./ Може да ја користите програмата за цедење на акумулирана вода во машината (додавање или отстранување алишта). За да ја активирате програмата за цедење, свртете го копчето за избор на програма кон програмата Центрифуга/Цедење "Spin/Drain". Програмата ќе почне откако ќе изберете "откажана центрифуга" со користење на копчето за додатни функции.
Дополнителни функции што може да се изберат	„- -C“ (ладно перење)*, „- -“ (ладно центрифуга), 	„- -C“ (ладно перење), „- -“ (без центрифуга), 	„- -C“ (ладно перење)*, „- -“ (без центрифуга), 
Функции за сушење што може да се изберат **	 	 	 
Времетраење на програмата (мин.)	30	201	24

Програма	Брзо 12'130°	Брзо 60'160°	Нежно сушење
Температури на перење што може да се изберат (°C)	30°*, (ладно перење)	60°*, 50°, 40°, 30°, (ладно перење)	-
Максимален капацитет на перење/сушење (kg)	2.0 / 2.0	5.0 / 5.0	3.5
Брзина на центрифуга што може да се избере (вртежи / минута)	„- -“ (без центрифуга), 400, 600, 800*	„- -“ (без центрифуга), 400, 600, 800, 1000, 1200 1400*	-
Вид на облека / опис	За перење помалку валкана памучна, шарена и платнена облека за само 12' минути. Забелешка: Како што се скратува времето на перење, потребно е помалку детергент отколку во другите програми. Периодот за програмата ќе се зголеми ако машината открие нестабилно полнење.	Извалкани, памучни, шарени и платнени ткаенини. (Времетраењето на перење за полнења од 2 kg и помалку е 30 минути)	Памучна облека што може да се пере во машина.
Дополнителни функции што може да се избераат	„- -C“ (ладно перење центрифуга),  „- -“ (без центрифуга), 	„- -C“ (ладно перење) (без центрифуга),  „- -“ (без центрифуга), 	„- -C“ (ладно перење), 
Функции за сушење што може да се избераат **	 	 	 
Времетраење на програмата (мин.)	12	60	100

Програма	Сушење памук	Брзо перење и сушење 30°	Перење и сушење на памук 40°
Температури на перење што може да се избераат (°C)	-	30** (ладно перење)	40***, 90°, 80°, 70°, 60°, 50°, 40°, 30°, (ладно перење)
Максимален капацитет на перење/сушење (kg)	6.0	0,5 / 0,5 kg (3 кошули)	6.0 / 6.0
Брзина на центрифуга што може да се избере (вртежи / минута)	-	800*	1400*
Вид на облека / опис	Памучна облека што може да се пере во машина.	Памучна, шарена и платнена облека што може да се пере во машина. Забелешка: Машината автоматски го одредува времетраењето на програмата според количината на алишта во машината.	Памучен и платнен текстил (долна облека, креветски и асталски чаршафи, пешкири) (макс. 3,0 kg)
Дополнителни функции што може да се избераат	„- C“ (ладно перење), 	„- C“ (ладно перење), 	„- C“ (ладно перење), 
Функции за сушење што може да се избераат **		-	
Времетраење на програмата (мин.)	180	29	540

! **НАПОМЕНА:** ВРЕМЕТРАЕЊЕТО НА ПРОГРАМАТА МОЖЕ ДА СЕ МЕНУВА ВО ЗАВИСНОСТ ОД КОЛИЧЕСТВОТО НА ОБЛЕКА, ВОДАТА ОД СЛАВИНАТА, АМБИЕНТАЛНАТА ТЕМПЕРАТУРА И ОД ИЗБОРОТ НА ДОПОЛНИТЕЛНИ ФУНКЦИИ.

(*) Фабрички стандардни поставки на програма.

(**) Кога сакате да избереете повеќе од една дополнителна функција, дополнителните функции што сакате да ги избереете може да не се во согласност една со друга.

Не сушете пешкири, памучни и платнени и синтетички и синтетички мешани алишта заедно.

За сушењето, избереете ја најсоодветната програма за сушење на алиштата.

Програмата Еко 40-60 може нормално да чисти извалкани памучни алишта, кои може да се перат на 40°C или 60°C, заедно во истиот циклус и да се исушат на таков начин што ќе може веднаш да се стават во плакар, и оваа програма се користи за проценка на усогласеност со законодавството на ЕУ екодизајн.

Циклусот за перење и сушење може нормално да чисти извалкани памучни алишта, кои може да се перат на 40°C или 60°C, заедно во истиот циклус и да се исушат на таков начин што ќе може веднаш да се стават во плакар, и оваа програма се користи за проценка на усогласеност со законодавството на ЕУ екодизајн.

- Кај машините за перење и сушење во домаќинства: циклусот за перење и сушење може нормално да чисти извалкани памучни алишта, кои може да се перат на 40°C или 60°C, заедно во истиот циклус и да се исушат на таков начин што потоа ќе може веднаш да се стават во плакар, и оваа програма се користи за проценка на усогласеност со законодавството на ЕУ екодизајн.
- Најефикасни програми во однос на потрошувачката на енергија се генерално оние што работат на пониски температури и подолго времетраење.
- Полнењето на машината за перење и сушење до капацитетот назначен од производителот за соодветните програми придонесува кон заштеда на енергија и вода.
- Времетраењето на програмата, потрошувачката на енергија и вредностите на потрошувачката на вода може да се разликуваат во зависност од тежината и видот на полнењето, избраните дополнителни функции, водата од чешма и температурата на околината.
- Се препорачува да се користи течен детергент за програмите за перење на ниска температура. Количината на детергент што треба да се користи може да се разликува во зависност од количината на алишта и нивото на нечистотија на алиштата. Ве молиме следете ги упатствата на производителите на детергенти за количината на детергентот што треба да се користи.
- Бучавата и преостанатата влага се под влијание на брзината на вртење. Колку е поголема брзината на вртење во фазата на центрифугирање, толку е поголема бучавата, а помало е количеството на преостаната влага.
- Можете да пристапите до базата на податоци на производи каде што се зачувани информациите за моделот со читање на QR-кодот на етикетата за енергија.

Име на програма	Измерен капацитет kg	Потрошувачка на енергија (kWh/циклус)			Времетраење на програмата Часови: Минути			Потрошувачка на вода Литри/Циклус			Макс. Температура °C			Преостаната содржина на влага % 1400 gpm		
		Измерен капацитет	1/2 полнење	1/4 полнење	Измерен капацитет	1/2 полнење	1/4 полнење	Измерен капацитет	1/2 полнење	1/4 полнење	Измерен капацитет	1/2 полнење	1/4 полнење	Измерен капацитет	1/2 полнење	1/4 полнење
Памук 90°	10	2.20			03:21			76			81			53%		
Памук 60°	10	1.28			04:35			65			48			53%		
Еко 40-60	10	1.36	0.49	0.32	03:59	3:00	3:00	60	50	40	49	28	23	53%	53%	53%
Синтетика 40°	3.5	0.72			01:50			52			52			53%		
Брзо 60°/60°	5	0.85			01:00			36			58			53%		
Памук 20°	5	0.22			01:43			46			20			53%		
Перење и сушење	6	4.63	2.46		9:00	5:00		100	66		38	27				

8.1 Важни информации

- Користете детергенти, омекнувачи и други производи погодни само за автоматски машини за перење. Има премногу пена и се активира системот за автоматска апсорпција на пена поради употреба на премногу детергент.
 - Препорачуваме периодично да ја чистите машината на секои 2 месеци. За периодичното чистење ве молиме користете ја програмата Чистење на барабанот (Drum Clean). Ако вашата машина нема програма за Чистење на барабанот, користете ја програмата Памук-90 (Cottons-90). Ако е потребно, користете средства за отстранување каменец произведени специјално само за машини за перење.
 - Не отворајте ја насила вратата од машината додека машината работи. Може да ја отворите вратата на машината по 2 минути откако ќе заврши перењето. *
 - Не отворајте ја насила вратата од машината додека машината работи. Вратата ќе се отвори веднаш по завршувањето на циклусот на перење. *
 - Постапките за инсталација и поправка секогаш треба да ги спроведува Овластениот сервисер со цел да се избегнат можните ризици. Производителот нема одговорност за штетите што можат да произлезат од постапките спроведени од неовластено лице.
- (*) Спецификациите може да се разликуваат во зависност од купениот производ.

9. ЧИСТЕЊЕ И ОДРЖУВАЊЕ

9.1 Предупредување

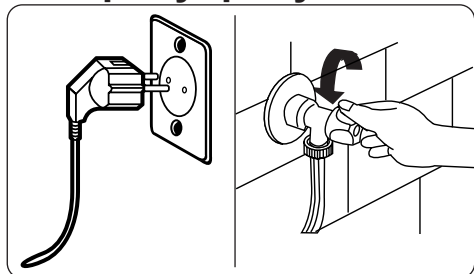

Исклучете ја машината од струја и отстранете го приклучокот од штекер пред да ја одржувате и чистите машината.

Исклучете ја славината за вода пред да започнете со нејзиното одржување и чистење.

⚠ ВНИМАНИЕ: Не користете растворувачи, абразивни средства за чистење, средства за чистење стакло или средства за чистење наменети за сите цели за да ја чистите вашата машина за перење. Тие можат да ги оштетат пластичните површини и другите компоненти со хемикалиите што ги содржат.

9.2 Филтри за довод на вода

Филтрите за довод на вода спречуваат валкани и надворешни предмети да влезат во машината. Препорачуваме овие филтри да се чистат кога машината не може да прима доволно вода, иако е вклучен доводот и славината е отворена. Се препорачува да ги чистите филтрите за довод на вода чистите еднаш на 2 месеца.

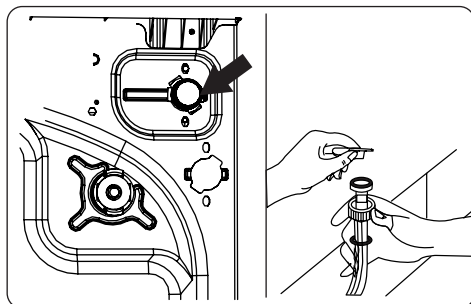

- Одвртете го цреводо за довод на вода од машината за перење.
- Отстранете го филтерот за довод на вода од вентилот за довод на вода, користете клешти за да ја повлечете пластичната прачка во филтерот.
- Вториот филтер за довод на вода е сместен на самиот крај на цреводо за довод на вода. Отстранете го вториот филтер за довод на вода од вентилот за довод на вода, користете клешти за да ја повлечете пластичната прачка во филтерот.
- Исчистете го филтерот темелно со мека четка и измијте со насапунета вода и исплакнете добро. Внесете го повторно филтерот со нежно притискање за да го вратите на место.

⚠ ВНИМАНИЕ: Филтрите на вентилот за довод на вода можат да се затнат поради квалитетот на водата или недостиг на потребно одржување и можат да откажат. Ова може да предизвика течење на вода. Сите такви откажувања не влегуваат во гаранцијата.

9.3 Филтер за пумпа

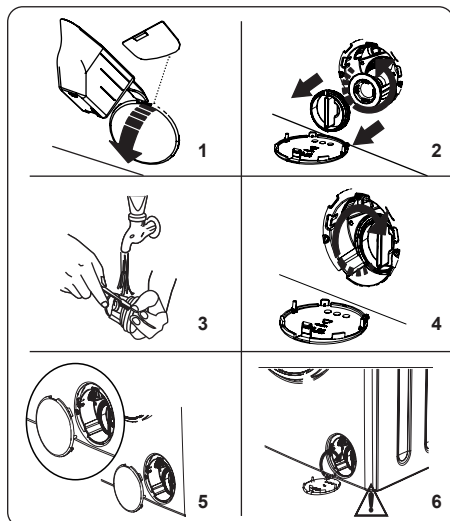

Системот на филтер за пумпа во вашата машина за перење го продолжува векот на пумпата спречувајќи да влегуваат влакненца во машината.

Препорачуваме да го чистите филтерот за пумпата секои 2 месец.

Филтерот за пумпата е лоциран под капакот во нискиот долен десен агол.

За да го исчистите филтерот на пумпата:

1. Може ја користите лопатката за детергент во прашок (*) набавена со машината или мерилката за нивото на течниот детергент за да го отворите капакот на пумпата.
 2. Наместете го крајот на лопатката за прашок или мерилката за ниво на течен детергент во отворот на капакот и нежно притиснете наназад. Капакот ќе се отвори.
- Пред отворање на капакот на филтерот, наместете сад под капакот на филтерот за да ја собере сета останата вода во машината.
 - Олабавете го филтерот со вртење спротивно од стрелките на часовникот и отстранете го со влечење. Почекајте да се исцеди водата.

ОЗАБЕЛЕШКА: Можеби ќе треба неколкупати да го испразните садот за вода, во зависност од количеството на вода во машината.

3. Извадете ги сите надворешни предмети од филтерот со мека четка.
4. По чистењето, вратете го филтерот со вметнување и завртување во насока на стрелките на часовникот.
5. Додека го затворате капакот од пумпата, погрижете се деловите од неговата внатрешна страна да се совпаднат со отворите на плочата од предната страна.
6. Затворете го капакот на филтерот.

⚠ Предупредување

Водата во пумпата може да биде жешка, почекајте да се олади пред да чистите или одржувате.

(*) Спецификациите може да се разликуваат во зависност од купениот производ.

9.4 Фиока за детергент

Користењето детергент може да предизвика остаток насобран во фиоката за детергент. Препорачуваме да ја отстранувате фиоката секои 2 месеци за да го исчистите насобраниот остаток.

За да ја извадите фиоката за детергент:

- Повлечете ја фиоката додека целосно не се извлече.

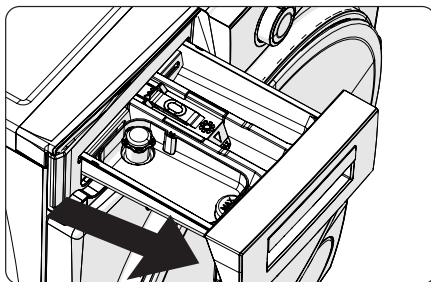

- Притиснете го пределот прикажан долу во фиоката за детергент што ја притискавте назад, и продолжете со влечење и извадете ја фиоката за

детергент од нејзиното лежиште.

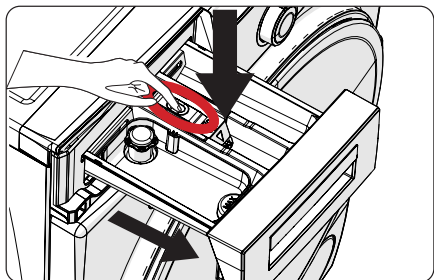

- Отстранете ја фиоката за детергент и размонтирајте го блокаторот на одмивање. Измијте добро за целосно да го отстраните секој остаток од омекнувачот. Склопете го блокаторот за одмивање по чистењето и проверете дали е правилно наместен.

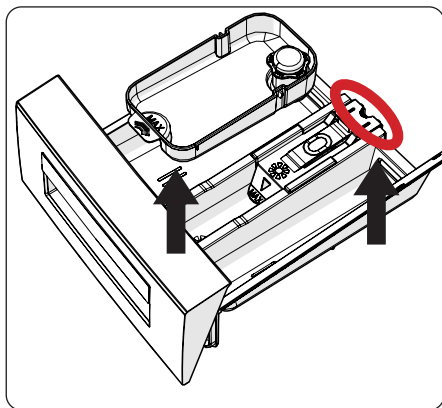

- Исплакнете со четка и многу вода.
- Соберете ги остатоците во фиоката за детергент така што нема да ги фрлите во машината.
- Исушете ја фиоката за детергент со пешкир или друга крпа и вратете ја назад.

! Не мијте ја фиоката за детергент во машина за садови.

Додатокот за течен детергент (*)

За чистење и одржување на додатокот за течен детергент, отстранете го додатокот од неговото место како то е

прикажано на сликата долу и темелно измијте ги останатите остатоци од детергент. Заменете го додатокот. Бидете сигурни дека нема остатоци од материјали внатре во сифонот.

(*) Спецификациите може да се разликуваат во зависност од купениот производ.

10. Куќиште / Барабан

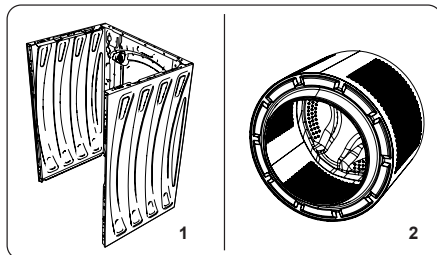

1. Куќиште

Користете благо, неабразивно средство за чистење, или сапун и вода, за да ја исчистите надворешната кутија. Избришете со сува мека крпа.

2. Барабан

Не оставајте метални предмети како игли, спојници, монети итн. во машината. Овие предмети може да предизвикаат 'рѓа во барабанот. За да ги исчистите дамките од 'рѓа, ставете средство за чистење без хлор и следете ги упатствата од производителот на средството за чистење. Никогаш не користете жица за садови или слични тврди предмети за чистење на дамките од 'рѓа.

11. РЕШАВАЊЕ ПРОБЛЕМИ

Сите поправки што се потребни на машината треба да ги врши компанија за овластен сервис. Ако на машината ѝ е потребна поправка или не можете да го решите проблемот со информациите дадени подолу, би требало да:

- Да ја исклучете машината од напојување.
- Да го затворите доводот на вода.

ДЕФЕКТ	МОЖНА ПРИЧИНА	РЕШАВАЊЕ ПРОБЛЕМИ
Машината не почнува да работи.	Не е вклучена.	Вклучете ја машината.
	Осигурувачите се прегорени.	Заменете ги осигурувачите.
	Нема струја.	Проверете го напојувањето.
	Не е притиснато копчето Start/ Pause (старт/пауза).	Притиснете го копчето за старт/пауза.
	Позиција „стоп“ на бирање на програма.	Свртете го копчето за програми на посакуваната позиција.
	Вратата од машината не е целосно затворена.	Затворете ја вратата од машината.
Машината не прима вода.	Славината е затворена.	Пуштете ја славината.
	Можно е цревето за довод да се превиткало.	Проверете го доводот на вода и одвртете.
	Цревето за довод е затнато.	Исчистете ги филтрите на цревето за довод на вода. (*)
	Затнат филтер за довод.	Исчистете ги филтрите за довод. (*)
	Вратата од машината не е целосно затворена.	Затворете ја вратата од машината.
Машината не исфрла вода.	Цревето за испуштање на водата е затнато или превиткано.	Проверете го цревето за одвод, потоа исчистете го или одвиткајте.
	Затнат филтер за пумпа.	Исчистете го филтерот за пумпа. (*)
	Во барабанот има премногу облека.	Распоредете ги рамномерно алиштата во машината.
Машината вибрира.	Не се приспособени ногарките на машината.	Приспособете ги ногарките. (**)
	Не се отстранети шрафовите за блокада при транспорт.	Извадете ги шрафовите за блокада при транспорт. (**)
	Барабанот има малку облека.	Тоа нема да ја спречи работата на машината.
	Машината е преполнета со облека или облеката не е распоредена поеднакво.	Не преполнувајте го барабанот. Распоредете ги рамномерно алиштата во барабанот.
	Машината е поставена на тврда површина.	Не ја поставувајте машината за перење на цврста основа.
Во фиоката за детергент се создава премногу пена.	Се користи преголемо количество детергент.	Притиснете го копчето за старт/пауза. За да ја запрете пената, растворете една лажица омекнувач во 1/2 литри вода и истуриете во фиоката за детергент. Притиснете го копчето за старт/пауза по 5-10 минути.
	Се користи погрешен детергент.	Користете само детергенти кои се произведени за автоматски машини за перење.
Незадоволувачки резултат од перењето.	Облеката е многу валкана за избраната програма.	Користете ги информациите на таблите за програми за да ја изберете најсоодветната програма.
	Недоволно количество на детергент.	Користете количество детергент како што е посочено на пакувањето.
	Има премногу облека во вашата машина.	Проверете дали е надминат максималниот капацитет за избраната програма.

ДЕФЕКТ	МОЖНА ПРИЧИНА	РЕШАВАЊЕ ПРОБЛЕМИ
Незадоволувачки резултат од перењето.	Тврда вода.	Зголемете ја количината на детергент според упатствата од производителот.
	Во барабанот има премногу облека.	Проверете дали облеката е распоредена.
Штом ќе се наполни машината со вода, водата се исфрла.	Крајот од цреволото за исфрлање вода е прениско за машината.	Проверете дали цреволото за исфрлање е на соодветна висина. (**)
Не се појавува вода во барабанот при перењето.	Нема дефект. Водата е во дел од барабанот што не се гледа.
Облеката има остатоци од детергент.	Нерастворливите честички на некои детергенти може да се појават на облеката како бели дамки.	Направете дополнително плакнење или исчистете ја облеката со четка откако ќе се исуши.
На облеката може да се појават сиви дамки.	На облеката има нетретирано масло, крема или маст.	Користете количество детергент како што е посочено на пакувањето.
Центрифугата не функционира или се вклучува подоцна од очекуваното.	Нема дефект. Се активирал системот за контрола на неравномерно наполнет барабан.	Системот за контрола на неравномерно наполнет барабан ќе се обиде да ја распореди облеката. Операцијата центрифугирање ќе започне откако ќе се распореди облеката. Наполнете го барабанот подеднакво при следното перење.

(*) Погледнете го поглавјето кое се однесува на одржување и чистење на машината.

(**) Погледнете го поглавјето за инсталација на машината.

12. АВТОМАТСКИ ПРЕДУПРЕДУВАЊА ЗА ДЕФЕКТ И КАКО ДА ПОСТАПИТЕ

Вашата машина е опремена со вграден систем за откривање грешки, означен со комбинација од трепкачки светла за работа. Највообичаените кодови за грешки се прикажани подолу.

КОД НА ГРЕШКА	МОЖЕН ДЕФЕКТ	ШТО ДА СЕ ПРЕЗЕМЕ
Eg 01	Вратата од машината не е затворена соодветно.	Затворете ја вратата додека не слушнете звук. Ако машината и понатаму покажува дефект, исклучете ја од копчето и од штекерот и веднаш контактирајте со најблискиот овластен сервис.
Eg 02	Притисокот или нивото на вода во машината можеби се ниски.	Проверете дали славината е целосно пуштена. Можно е водоводната мрежа да е исклучена. Ако проблемот сè уште продолжува, машината автоматски ќе запре по некое време. Исклучете ја машината од штекерот, исклучете ја славината и контактирајте го најблискиот овластен сервисен инженер.
Eg 03	Пумпата е со дефект или филтерот за пумпа е затнат, или електричното поврзување на пумпата е со дефект.	Исчистете го филтерот за пумпа. Ако продолжи проблемот, контактирајте го најблискиот овластен сервисен инженер. (*)
Eg 04	Машината има прекумерно количество вода.	Машината сама ќе ја исфрли водата. Штом водата е исфрлена, исклучете ја машината од копче и од струја. Исклучете ја славината и контактирајте го најблискиот овластен сервисен инженер.

(*) Погледнете го поглавјето кое се однесува на одржување и чистење на машината.



<https://www.voxelectronics.com>
callcenter@voxelectronics.com



52379786

