



VOX
ELECTRONICS

SRB

UPUTSTVO ZA UPOTREBU LED 32DSA680B

Važne sigurnosne instrukcije



OPREZ

Postoji opasnost od strujnog udara, ne otvarajte.

Nemojte pokušavati sami vršiti popravke ovog proizvoda budući da Vas otvaranje i uklanjanje poklopca može dovesti u dodir sa visokim naponom ili drugim opasnostima.

Sve popravke prepustite kvalifikovanom servisnom osoblju.



Ugasite TV uređaj i odmah isključite kabl za napajanje iz utikača ukoliko dođ do nekog od sledećih problema.

Zamolite svog prodavca ili servisni centar da daju uređaj na proveru ovlašćenom servisnom osoblju, ukoliko primetite:

- Da je oštećen kabl za napajanje.
- Da električna utičnica nije odgovarajuća.
- Da je TV uređaj oštećen, bilo da je ispušten, udaren ili da je nešto bačeno na njega.
- Da je bilo kakva tečnost ili tvrdi predmet upao kroz otvore na kućištu.

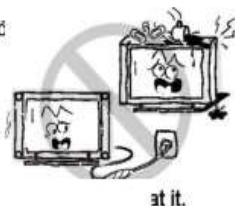

Kako biste smanjili opasnost od električnog udara ne izlažite ovaj proizvod kiši ili vlazi.

Uređaj ne sme biti izložen kapanju ili prskanju i nikakvi predmeti napunjeni tečnošću, poput vaza, ne smeju stajati na uređaju.



Ekran i kućište TV-a zagrevaju se kada je on u upotrebi. Ovo nije neispravnost uređaja. U slučaju da se iz uređaja pojavi dim, čudan zvuk ili da osetite čudan miris:

- Odmah isključite električni prekidač;
 - Isključite utikač iz utičnice;
 - Pozovite Vašeg prodavca ili servisni centar.
- Nikada ne pokušavajte sami vršiti popravke jer to može biti opasno.



Nikada nemojte gurati nikakve predmete kroz otvore na kućištu, jer mogu doći u dodir sa tačkama visokog napona ili sa delovima na kojima je moguće doći do kratkog spoja, što može rezultirati požarom ili strujnim udarom. Nikada nemojte prolivati bilo kakvu tečnost na uređaj. Budite posebno oprezni u domaćinstvima u kojima ima dece. Uređaj nije predviđen za korišćenje od strane dece koja su mlađa od 3 godine.



Nemojte preopterećivati zidne utičnice, produžne kablove ili adaptore preko njihovih kapaciteta jer to može dovesti do požara ili električnog udara. Kablovi za napajanje trebaju biti postavljeni tako da ne postoji verovatnoća da će se na njih stati niti da će biti uklješteni predmetima postavljenim iznad ili na njih, pri čemu posebnu pažnju treba obratiti na kablove na delovima na kojima se nalaze priključci, adapteri i na mesto na kojem kablovi izlaze iz uređaja. Utikač za priključivanje na električnu mrežu se koristi kao uređaj za prekid napajanja. On treba da bude lako dostupan i biti zaklonjen tokom namenskog korišćenja. Pazite da utaknete kabl za napajanje sve dok ne bude čvrsto priključen. Prilikom uklanjanja kabla za napajanje pobrinite se da držite strujni utikač kada vadite priključak iz utičnice. Nemojte vaditi priključak tako da vučete kabl. NIKADA nemojte dodirivati utikač ili kabl za napajanje mokrim rukama. Da biste isključili uređaj sa električne mreže, utikač morate izvuci iz strujne utičnice tako da osigurate da električni utikač uvek bude lako dostupan.



Važna sigurnosna uputstva i održavanje

Važna sigurnosna uputstva

Nemojte gurati ili grebati prednji filter, ili stavljati nikakve predmete na TV. Slika može postati nejednaka ili se ekran može oštetiti.



Da biste izbegli požar, ne postavljajte na uređaj nikakav direktni izvor plamena, kao što su upaljene sveće.

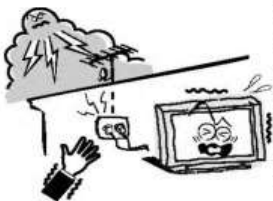

Spoljni antenski sistem ne sme se nalaziti u blizini nadzemnih elektroenergetskih vodiča ili drugih električnih kola ili električnih kola električnog osvetljenja, ili na mestu gde može pasti na takve vodiče ili električna kola. Prilikom instalacije spoljnog antenskog sistema treba biti posebno pažljiv kako se ne bi dotakli takvi vodiči i električna kola budući da kontakt s njima može biti fatalan. Osigurajte se da TV uređaj ne visi preko ruba namještaja na kojem stoji.

Kada nije u upotrebi

Ukoliko nećete koristiti TV nekoliko dana, TV uređaj treba isključiti sa električne mreže iz sigurnosnih razloga i radi zaštite životne sredine. Ako TV uređaj nije isključen iz struje kada je uključen putem prekidača za stanje pripravnosti (standby), izvucite utikač iz strujne utičnice kako biste u potpunosti isključili TV. Međutim, neki TV uređaji možda poseduju funkcije koje zahtevaju da TV ostane u stanju pripravnosti kako bi ispravno funkcionisale. U



slučaju grmljavine odmah isključite TV uređaj iz utičnice. Nikada nemojte dodirivati antensku žicu tokom grmljavine. Nemojte izvlačiti utikač povlačenjem kablova. Nikada nemojte dodirivati utikač mokrim rukama.

Prejaka glasnoća slušalica može prouzrokovati gubitak sluha.



Instalacija



Ventilaciju ne bi trebalo zaklanjati pokrivanjem ventilacionog otvora predmetima poput novina, stolnjaka, zavjesa, itd. Treba ostaviti najmanje 10 cm prostora oko uređaja za pravilan rad ventilacije.



Uređaj bi se trebao nalaziti dalje od izvora toplote poput radijatora, grejalica, šporeta ili drugih proizvoda (uključujući pojačala) koji proizvode toplotu. Postavite uređaj u položaj da ekran ne bude izložen direktnoj sunčevoj svetlosti. Najbolje je imati meko, indirektno osvetljenje prilikom gledanja i izbegavati potpuno mračno okruženje i odsjaje sa ekrana jer oni mogu izazvati zamor očiju. Držite TV uređaj dalje od bilo kakve opreme koja emituje elektromagnetno zračenje.

Postavljanje



Nemojte postavljati uređaj na nestabilna kolica, postolja, sto ili policu. Uređaj može pasti i izazvati ozbiljne telesne povrede kao i oštećenje proizvoda. Koristite samo na kolicima, postolju, tronošću, nosaču ili stolu koje je odredio proizvođač ili koji se prodaje uz uređaj. Uređajem koji je kombinovan uz kolica treba rukovati pažljivo. Iznenadno zaustavljanje, prekomerna sila i neravne površine mogu prouzrokovati prevrtanje uređaja sa kolicima.



Nemojte postavljati uređaj blizu vode, na primer, blizu kade, lavaboa, kuhinjske sudopere ili kade; u vlažan podrum, blizu bazena i slično.

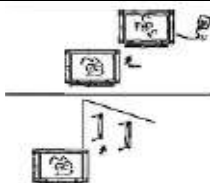

Kada se TV unosi unutra sa hladnoće u topli prostor potrebno je da prođe izvesno vreme kako bi vlaga koja se stvorila unutar kućišta u potpunosti isparila, pre nego što se uključi uređaj

Da biste sprečili povredu, ovaj uređaj mora biti sigurno pričvršćen za pod/zid u skladu sa uputstvima za postavljanje.

LED ekran

Iako je LED ekran napravljen korišćenjem tehnologije visoke preciznosti i 99,99% ili više piksela je funkcionalno, crne ili svetle (crvene, plave ili zelene) tačke se mogu stalno pojavljivati na LED ekranu. To je strukturalno svojstvo LED ekrana i ne predstavlja kvar. Ukoliko dođe do naprsnuća površine LED panela nemojte je dodirivati dok ne isključite kabl za napajanje strujom. U suprotnom može doći do strujnog udara. Ne bacajte ništa na TV uređaj. LED panel se može slomiti prilikom takvog udara i izazvati ozbiljne povrede.

Mere opreza prilikom prikazivanja statične slike

Statična slika može izazvati trajno oštećenje TV ekrana. Ne prikazujte statične slike i delimično statične slike na LED panelu duže od 2 sata jer to može izazvati zadržavanje slike na ekranu. Ovo zadržavanje slike je poznato i kao gorenje („burn“) ekrana. Kako biste izbegli takvo zadržavanje slike smanjite stepen osvetljenosti i kontrast ekrana kada prikazujete statičnu sliku. Gledanje LED TV-a u formatu 4:3 tokom dužeg vremenskog razdoblja može rezultirati tragovima ivica prikazanih na levoj i desnoj strani i u sredini ekrana, što je prouzrokovano razlikom u emisiji svetla na ekranu. Prikazivanje DVD-a ili konzolne igrice može izazvati sličan učinak na ekranu. Oštećenja koja nastanu na opisan način nisu pokrivena garancijom uređaja.

Prikazivanje statičnih slika iz video igrice i sa računara tokom dužeg vremenskog razdoblja može proizvesti delimične naknadne slike. Kako bi se ovaj učinak sprečio smanjite „svetlost“ i „kontrast“ prilikom prikazivanja statičnih slika.

ČIŠĆENJE



Čišćenje i rukovanje površinom ekrana i kućištem. Isključite uređaj iz strujne utičnice pre čišćenja. Da biste uklonili prašinu prebršite nežno mekom krpom.



ELEKTRIČNI UTIKAČ
Redovno brišite suvom krpom utikač. Vlaga i prašina mogu izazvati požar ili strujni udar.



Vodite računa da ne izlažete površine TV-a sredstvima za čišćenje (tečnost unutar TV-a može dovesti do kvara proizvoda, požara ili strujnog udara). Vodite računa da ne izlažete površine hemijskim sredstvima protiv insekata, rastvaračima ili drugim isparivim sredstvima jer to može oštetiti površinu i teksturu kućišta.

Opšti opis.....	5
Specifikacije i dodaci.....	6
Izgled uređaja.....	8
Daljinski upravljač.....	10
Prvo podešavanje.....	11
Upravljanje menijem.....	13
Medijski meni	30
Eksterno povezivanje.....	33
Rešavanje problema.....	34
Nedostaci slike i razlozi.....	36

Opšti opis

Funkcija:

- Automatsko podešavanje i fino podešavanje
- Jedan YPbPr ulazni priključak
- Dva HDMI ulaza (HDMI 1.4)
- Jedan mešani priključak za kompozitni video
- Jedan audio/ mini audio ulazni priključak
- Podrška za USB
- Ulaz za širok opseg napajanja
- 1 Koaksijalni izlaz

NAPOMENA:

1. Dizajn i specifikacije podložni su promenama bez prethodnog obaveštenja.

Specifikacije

Opis	LED 32DSA680B
Vrsta ekrana	Color active matrix LED display
Veličina ekrana	32" diagonal (max)
Maksimalna rezolucija	1366X768
Napajanje	100-240V- 50/60HZ
Sistem TV prijema	Digital: DVB-T/T2 , DVB-C, DVB-S/S2 Analog: PAL/SECAM
Opseg frekvencija	48.25MHz-863.25MHz
Video ulaz	PAL/SECAM
Impedansa antenskog ulaza	75 Ω
Napajanje daljinskog upravljača	DC 3V (Dve AAA baterije)
Upotreba energije	40W
Zvučni izlaz	2x5W
Podrška VGA rezolucije	640x480/800x600/1366x768
Podrška HDMI rezolucije	480P 570I/P 720I/P
Temperatura radnog okruženja	0°C - 40°C

Dodatna oprema

- Uputstvo za upotrebu
- Daljinski upravljač
- Dodaci za postavljanje na zid (opciono)

Napomena

Kako se TV uređaj može koristiti s ekranima različite veličine, vrednosti težine iskazane u uputstvu ili na pakovanju mogu se menjati bez prethodnog obaveštenja.

Funkcije tastera na kontrolnoj ploči

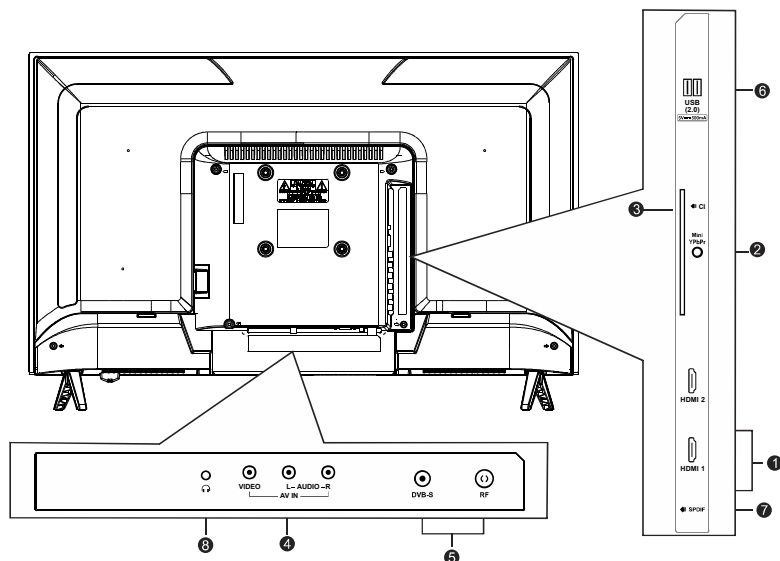

1. HDMI Povezivanje na HDMI ulaz uređaja sa HDMI izlazom
2. YPbPr: ulaz za komponentni video
3. CI: CI ulaz
4. AV IN: AV ulaz
5. RF: povezivanje antenskog ili kablovskog sistema
6. USB: Povezivanje na USB uređaj za prikaz medija podržanog multimedijalnog sadržaja
7. COAX: povezivanje koaksijalnog kabla
8. EARPHONE: Audio izlaz za spoljni uređaj.

Pregled

Dugmad na donjem desnom panelu kontrolišu osnovne funkcije vašeg TV-a, uključujući meni na ekranu. Da biste koristili naprednije funkcije, morate koristiti daljinski upravljač.









Мултифункционално дугме
ПОВЕР (функција за укључивање/тастер)
Сензор за даљинско управљање

Prikaz/sakrij ikone tastera: Pritisnite višefunkcionalno dugme jednom da biste prikazali prikazane ikone iznad. Ikone će nestati nakon 5 sekundi neaktivnosti. Pritisnite i držite višenamenski dugme oko 3 sekunde da biste ušli u režim pripravnosti.





Izbor ikone: Kada se ikone pojave, ponovo pritisnite višenamensko dugme, pomerite petlju na desno i izaberite ikonu.

Izbor funkcije ikone: Pritisnite i držite višenamensko dugme da biste potvrdili izabranu ikonu.

Opis ikone:

-  **Ikona isključivanja:** Odgovara dugmetu POVER na daljinskom upravljaču.
-  **Ikona menija:** Odgovara dugmetu „MENU“ na daljinskom upravljaču.
-  **Ikona izvora:** Odgovara dugmetu „SOURCE“ na daljinskom upravljaču.
-  **Ikona za jačinu zvuka+:** Odgovara dugmetu „VOL+“ na daljinskom upravljaču.
-  **Ikona za jačinu zvuka:** Odgovara dugmetu „VOL-“ na daljinskom upravljaču.
-  **Ikona CH+:** Odgovara dugmetu „CH+“ na daljinskom upravljaču.
-  **Ikona CH-:** Odgovara dugmetu „CH-“ na daljinskom.

Kada je glavni meni ili izvorni meni ОТБОРЕН:

-  **Ikona izvora:** Odgovara dugmetu „ENTER“ na daljinskom.
-  **Ikona za jačinu zvuka +:** Odgovara dugmetu „►“ na daljinskom upravljaču.
-  **Ikona za jačinu zvuka:** Odgovara dugmetu „◄“ na daljinskom upravljaču.
-  **CH+ Ikona:** Odgovara dugmetu „▲“ na daljinskom.
-  **CH- Ikona:** Odgovara dugmetu „▼“ na daljinskom.

Daljinski upravljač

Pregled daljinskog upravljača i funkcijski tasteri

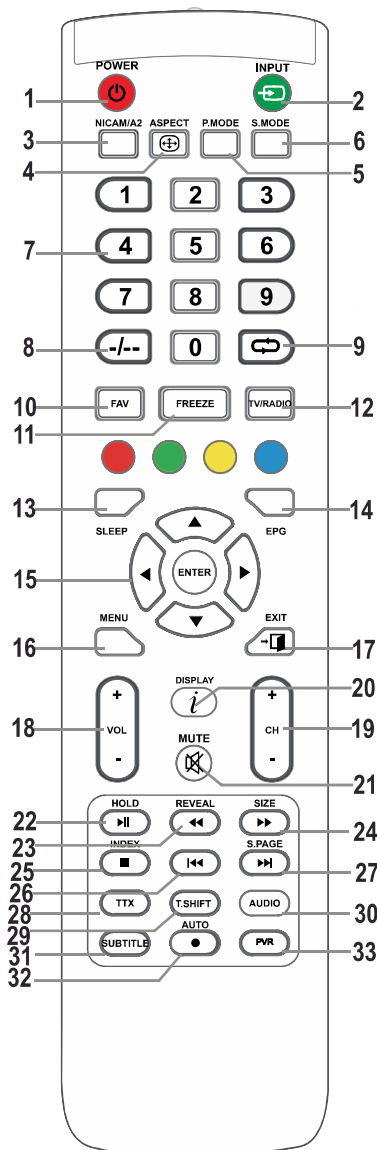

1. Dugme za napajanje

Uključuje televizor izvedeći ga iz režima pripravnosti.

2. INPUT dugme

Pritisnite da biste izabrali željeni ulaz.

3. NICAM dugme

NICAM/A2 izlaz ili ulaz.

4. ASPECT dugme

Izbor razmere stranice, npr. 16:9, Zoom, Auto, 4:3.

5. P.MODE dugme

Pritisnite više puta kako biste odabrali režim slike

6. S.MODE dugme

Pritisnite više puta kako biste odabrali režim zvuka.

7. Numerički dugmići 0-9

Pritisnite 0-9 kako biste direktno izabrali TV kanal dok gledate TV. U teletext režimu – za unošenje broja stranice, itd.

8. +/- dugme

Koristi se za unos brojeva kanala sa različitim brojem cifara, npr. za 1 – 11 – 111.

9. dugme

Dugme za povratak na kanal koji ste prethodno gledali.

10. FAV dugme

Pritisnite kada ste u TV režimu kako biste ušli/izašli iz omiljenog menija.

11. FREEZE dugme (freeze)

Zamrzavanje slike.

12. TV/RADIO dugme

Izmena televizijskog i radio režima.

13. SLEEP dugme

Podesite vreme automatskog gašenja televizora.

14. EPG dugme

Pritisnite da biste prikazali/sakrili elektronski vodič kroz programe.

15. /ENTER dugmići

Koriste se za navigaciju u okviru menija ili na ekranu i za podešavanje televizora u skladu sa Vašim preferencijama.

DUGME ENTER: Koristi se za ulaz/izlaz iz menija liste kanala (samo za DTV/ATV).

16. MENU dugme

U TV režimu, prikazuje glavni meni LCD televizora.

17. EXIT dugme

Funkcija izlaska iz menija ili ekrana.

18. VOL +/- dugmići

Pritisnite kako biste povećali/smanjili nivo glasnoće zvuka.

19. CH +/- dugmići

Pritisnite kako biste menjali pojedinačne kanale.

20. DISPLAY dugme

Dugme za prikaz izvora i informacija o kanalima.

Daljinski upravljač

21. **MUTE**: pritisnite ovu tipku da biste isključili zvuk na TV-u, pritisnite ponovo da vratite zvuk na TV-u.

22. **HOLD ► II** : zadržite trenutni prikaz

U MEDIA izvoru: ponovno puštanje/pauziranje ili početak vremenski odgođenog (time shift) snimanja.

23. **REVEAL ◀ ◀** : pritisnite kako biste prikazali ili sakrili skrivene teletekst informacije (ovisno o prijenosu)

◀ ◀ : brzo premotavanje nazad.

24. **SIZE**: pritisnite Size (veličina) za promjenu veličine prikaza u izvoru MEDIA

► ► : brzo premotavanje naprijed.

25. **INDEX** : Pritisnite INDEX za prikaz sadržaja stranica teleteksta.

■ : zaustavite snimanje/ponovno puštanje.

26. **I ◀ ◀** : pritisnite za odlazak na prethodni odjeljak u MEDIA postavci: prijelaz na prethodnu snimku.

27. **S.PAGE ► ► I** :

Pritisnite da biste ušli u podstranicu teleteksta.

Pritisnite za odlazak na slijedeći odjeljak.

28. **TTX**: pritisnite ovu tipku za otvaranje i zatvaranje teleteksta.

Napomena: teletext je opcionalna funkcija, tipka na daljinskom upravljaču dostupna je samo kod određenih modela. Teletext informacije u potpunosti ovise o operateru kanala.

29. **T. SHIFT**: pritisnite ovu tipku za zaustavljanje trenutnog DTV programa i početak snimanja.

30. **AUDIO** :

DTV/MEDIA izvor: odabir pozadinskog zvuka, ukoliko je dostupno.

ATV izvor: odabir zvučnog izvora: Stereo/Dual/II / Mono

Drugi izvori: odabir lijevog/desnog kanala

31. **SUBTITLE (PRIJEVOD/PODNASLOVI)** . za uključivanje/isključivanje prijevoda/podnaslova u ukoliko su dostupni.

32. **AUTO/ ●** :

AUTO: koristi se za automatsku konfiguraciju u PC izvoru.

● : pritisnite ovu tipku za početak snimanja.

33. **PVR LIST** : prikazuje sistemsku listu.

Napomena: uklonite bateriju tijekom skladištenja ili kada duže ne koristite uređaj. Da biste upravljali uređajem pomoću daljinskog upravljača, usmjerite daljinsku upravljač prema uređaju i pritisnite tipku za željenu funkciju.

Maksimalni domet daljinskog upravljača je oko 5 metara s odstupanjem do +/- 30° od smjera upravljanja do prijemnog senzora na daljinskom upravljaču na prednjoj strani uređaja. Pad kapaciteta baterija postepeno smanjuje domet daljinskog upravljača. Ne smije biti nikakvih čvrstih prepreka u prostoru između daljinskog upravljača i uređaja u vrijeme korištenja.

Tijekom standardnog korištenja životni vijek baterija u daljinskom upravljaču iznosi oko godinu dana. Kad se znatno smanji efektivni domet upravljača ili kad se pojave problemi u njegovom korištenju, treba promijeniti obje baterije u daljinskom upravljaču. Ukoliko nećete koristiti daljinski upravljač duže vrijeme, izvadite baterije – na ovaj način ćete spriječiti moguću štetu koja može nastati uslijed njihova curenja. smanjiti učinkovitost i pouzdanost infra-crvenog (IR) daljinskog upravljača.

Povezivanje TV antene ili satelitske antene na vaš TV

Za upotrebu sa satelitskom antenom (za Freesat ili druge kanale DVB-S / S2)

Povežite svoju antenu sa ulazima na televizoru označenim RF AIR.

Za korišćenje antene (za Freeview, Saorview itd ili druge DVB-T2 kanale)

Povežite TV antenu na TV ulaze označene RF CABLE

Prvo instaliranje

Kada prvi put uključite vaš TV videćete ekran Prva instalacija, možete je takođe pokrenuti pritiskom na taster menija i korišćenjem tastera ◀/▶ da biste ušli u meni za podešavanja a zatim pritisnite ▲/▼ da izaberete Prvo instaliranje i pritisnite OK

Biranje jezika

Pritisnite ◀/▶ za izbor jezika koji će se koristiti u menijima i porukama.

Biranje države

Pritisnite ▲/▼ da obeležite meni sa državama.

Pritisnite ◀/▶ da odaberete državu u kojoj se nalazite.

Pritisnite taster OK.

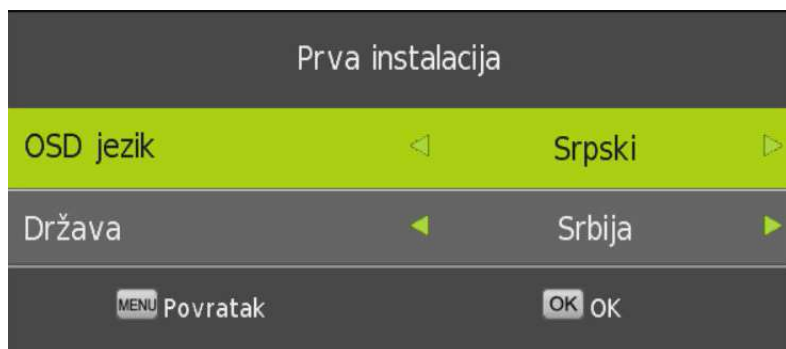

Izaberite tip povezivanja

Pritisnite ▲/▼ da obeležite Meni za povezivanje TV-a.

Pritisnite ◀/▶ da izaberete tip konekcije koju koristite.

Antena za upotrebu sa TV antenom (Freeview, Saorview, itd)

Satelit za upotrebu satelita (Freesat ili drugi free-to-air TV satelit)

Kabl za servis kablovske televizije.

Postavite Tune type na DTV.

Pritisnite taster OK.

Za upotrebu sa satelitskom antenom (DVB-S2 pr. Freesat)
 Učitavanje baze podataka sa prethodno postavljenim kanalima.
 U meniju Automatsko podešavanje satelita pređite sa Scan načina na Normalni scan i pritisnite OK
 Pritisnite ◀/▶ da izaberete satelit, na pr. Astra 2E, 2F, 2G za UK Freesat servis.

Pomerajte nadole do Scan načina i koristite ◀/▶ da izaberete opciju Postavi (Preset)

Pomerite ispod na opciju Pretraži (Search) i pritisnite OK.

Kada vidite poruku Da li želite da pokrenete Automatsko skeniranje satelita? pritisnite levu strelicu da potvrdite. Sačekajte da se unese baza podataka, kada je gotovo TV ulazi u režim gledanja.

Pritisnite OK da vidite listu kanala.

Pritisnite Zeleni taster da izaberete satelit, obeležite satelit koji želite za gledanje kanala i pritisnite OK.

Da biste osvežili automatsko skeniranje pogledajte stranu 7

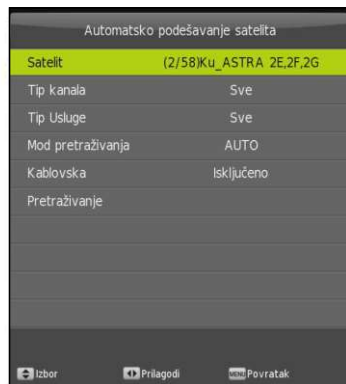

Savet: Možete da pritisnete taster AQT (Auto Quick Time) na daljinskom upravljaču da pređete direktno na Auto Tuning meni ukoliko treba da ponovo namestite kanale.

Za upotrebu sa antenom (DVB-T2, pr Freeview, Saorview itd)

Sačekajte da se nameštanje slike završi a zatim će TV ući u režim gledanja.
 Pritisnite OK da vidite listu kanala.



Savet: Možete da pritisnete taster AQT (Auto Quick Time) na daljinskom upravljaču da pređete direktno na Auto Tuning meni ukoliko treba da ponovo namestite kanale.

Vrsta izvora
DTV
Kabl
Satelit
ATV
AV
YPbPr
HDMI1
HDMI2
USB
OK OK

Pritisnite taster SOURCE (IZVOR) za prikaz liste ulaznih izvora.

Pritisnite ▲/▼ ili OK da izaberete izvor koji želite.

Pritisnite OK da uđete u izvor ili pritisnite EXIT za izlazak.

Dostupni izvori su:

DTV: Digitalna TV sa antenom (DVB-T2, pr. Freeview, Saorview itd)

Cable: Sa servise kablovke izvan UK

Satellite: Za upotrebu sa satelitskom antenom (DVB-S2 pr. Freesat)

ATV: Analogna TV sa antenom

AV: Za povezivanje sa kompozitnim video i audio signalom na Mini AV priključak

PC: Za povezivanje na kompjuter putem VGA priključka

HDMI1: Za HDMI 1 priključak

HDMI2: Za HDMI 2 priključak

HDMI3: Za HDMI 3 priključak

Media: Za reprodukciju medijskog sadržaja povezivanjem preko USB priključka koji se nalaze sa strane na TV-u.

Upravljanje menijem

Glavni meni

Pritisnite taster Menu za prikaz glavnog menija.
Pritisnite ◀/▶ za izbor Kanala u glavnom meniju.

kod izvora Antena



1. Pritisnite ▲/▼ da obeležite opciju koju želite da prilagodite u meniju Kanali.
2. Pritisnite OK da izaberete obeleženu opciju.
3. Nakon završetka prilagođavanja, pritisnite taster Menu da sačuvate i vratite se na prethodni meni.

Automatsko podešavanje

Pritisnite ▲/▼ za izbor Automatskog podešavanja, zatim pritisnite OK za ulazak.
Izaberite ispravnu državu i pritisnite OK.



Savet: Možete da pritisnete taster AQT (Auto Quick Time) na daljinskom upravljaču da pređete direktno na Auto Tuning meni ukoliko treba da ponovo namestite kanale.

Upravljanje menijem

Da preskočite ATV podešavanje i pređete direktno na DTV podešavanje pritisnite MENU prateći levu strelicu.

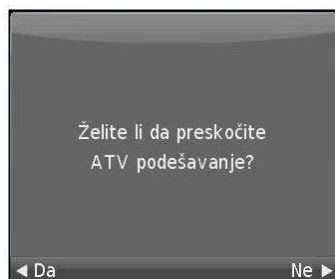

ATV ručno podešavanje



Sačuvaj
Postavi broj kanala

Zvučni sistem
Izaberi zvučni sistem

Sistem boja
Izaberi sistem boja
(Dostupni sistemi: AUTO, PAL, SECAM)

Fino podešavanje
Fino podešavanje frekvencije kanala

Pretraži
Započni pretragu kanala

Upravljanje menijem

DVB-T Ručno podešavanje

Pritisnite ▲/▼ za izbor opcije DVB-T ručno podešavanje, zatim pritisnite OK za ulazak u podmeni

Pritisnite ◀/▶ za izbor kanala, zatim pritisnite OK za pretragu programa.



Izmena programa (izmena liste kanala)

Pritisnite ▲/▼ za izbor opcije Izmena programa, zatim pritisnite OK za ulazak u podmeni.

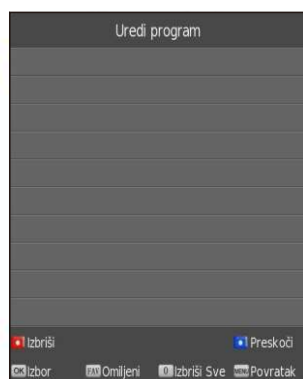

Tasteri sa tri boje su prečice za programiranje kanala. Prvo pritisnite ▲/▼ da označite kanal koji želite da odaberete, zatim: Pritisnite Crveni taster da obrišete program sa liste. Pritisnite Žuti taster da premestite kanal na listi. Pritisnite Plavi taster da preskočite izabrani kanal. Pritisnite taster FAV da dodate ili uklonite kanal sa vaše liste omiljenih kanala. (Vaš TV uređaj će automatski preskočiti između ovih kanala kada koristite tastere CH +/- za pregled kanala.)

Lista kanala u izvoru Satelit



Upravljanje menijem

Meni slike

Pritisnite taster MENU za otvaranje glavnog menija.

Pritisnite taster ◀/▶ za izbor menija SLIKA (PICTURE) u glavnom meniju.

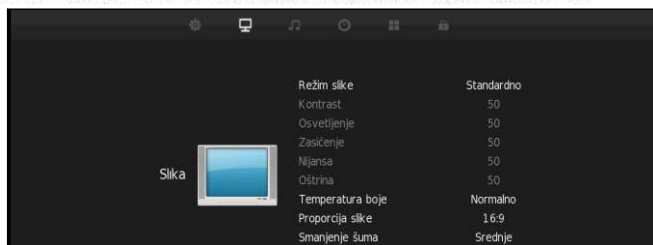

1. Pritisnite taster ▲/▼ za izbor opcija koju želite sačuvati u meniju SLIKA (PICTURE).
2. Pritisnite taster OK za podešavanja.
3. Nakon podešavanja, pritisnite taster MENU, da sačuvate podešavanja i vratite se u predhodni meni.

Način slike (picture Mode)

Pritisnite taster ▲/▼ za izbor načina slike (picture mode), zatim pritisnite OK za otvaranje podmenija.

Pritisnite taster ◀/▶ za kretanje kroz načine Standard, Dynamic, Mild i User (Korisnik).

Napomena: Možete lako promeniti vrednosti za kontrast, svetlost, zasićenje, oštrinu, boju i osenčenost kada je slika u načinu Standard.

Kontrast/Svetlost/Zasićenje/Oštrina/Boja

Pritisnite ▲/▼ da izaberete opciju, zatim pritisnite ◀/▶ za prilagođavanje.

Kontrast Podesite intenzitet isticanja slike, ali senka slike je nepromenljiva

Svetlost Podesite izlaz optičkog vlakna celokupne slike, utiče na tamni region slike.

Saturation (Zasićenost) Podesite zasićenost boje na osnovu slike po sopstvenom izboru.

Oštrina Podesite peaking u detaljima slike

Nijansa (samo NTSC) Koristi se u kompenzaciji boje koja se menja s prenošenjem u NTSC kodu.

SAVET: U režimu gledanja možete pritisnuti taster PMODE da biste brzo prelazili režime slike.

Upravljanje menijem

Toplina boje

Promenite ukupnu boju slike

Pritisnite ▲/▼ da biste izabrali Color Temperature, a zatim ◀/▶ da biste se kretali kroz opcije:

Normalno	Nema podešavanja
Hladno	Povećajte plavi ton za belo
Toplo	Povećajte crvenu boju za belu

Aspect Ratio

Ručno promenite porast slike na slici

Pritisnite tastere ▲/▼ za izbor opcije Aspect Ratio, zatim ◀/▶ da biste se kretali kroz opcije:

16:9 (zadato), Zoom1, Zoom2, Auto, 4:3

Smanjenje buke

Za filtriranje i smanjenje šuma slike i poboljšanje kvaliteta slike

Pritisnite ▲/▼ da biste izabrali Smanjivanje šuma, a zatim ◀/▶ da biste se kretali kroz opcije:

OFF	Odaberite da biste isključili otkrivanje video šuma
Nizak	Otkrivanje i smanjivanje niskog video šuma
Sredina	Otkrivanje i smanjivanje umerenog video šuma (zadato)
Visoko	Otkrivanje i smanjivanje pojačanog video šuma

Upravljanje menijem

Meni Zvuka

Pritisnite taster Menu za prikaz glavnog menija.

Pritisnite taster ◀/▶ za izbor opcije ZVUK u glavnom meniju.

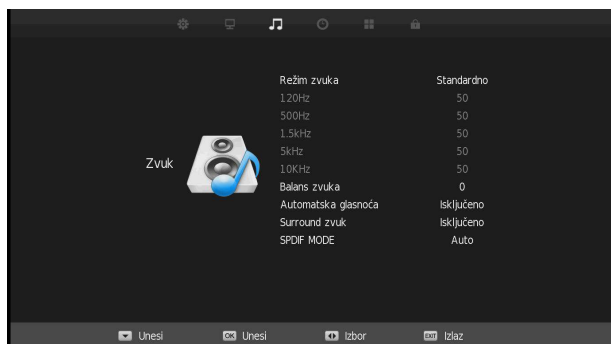

1. Pritisnite taster ▲/▼ za izbor opcije koju želite da prilagodite u meniju ZVUK.
2. Pritisnite OK da prilagodite.
3. Nakon što ste završili prilagođavanje, pritisnite Enter da sačuvate i vratite se u prethodni meni.

Način Zvuka

Pritisnite ▲/▼ za izbor načina Zvuk, zatim ◀/▶ za kretanje kroz opcije:

- | | |
|-----------------|---|
| Standard | Porizvodi balansirani zvuk u svim okruženjima. |
| Music | Čuva izvorni zvuk. Dobro za muzičke kanale. |
| Movie | Poboljšava trebl i bas za bogatije zvučno iskustvo. |
| Sports | Poboljšava glasove kod sportskih prenosa. |
| User | Izaberite da prilagodite zvučna podešavanja. |

Balans

Pritisnite taster ▲/▼ da izaberete opciju, pritisnite ◀/▶ za prilagođavanje.

Automatsko podešavanje glasnoće

Ovom opcijom redukuje se razlika između glasnoće kanala i programa automatski.

Pritisnite ▲/▼ za izbor opcije Automatsko podešavanje stepena glasnoće, zatim pritisnite ◀/▶ za izbor On ili Off.

SPIDF način

Pritisnite ▲/▼ za izbor SPDIF načina, zatim pritisnite ◀/▶ za izbor OFF/PCM/Auto.

AD Switch (Audio opis)

Pritisnite ▲/▼ za izbor opcije AD Switch, zatim pritisnite ◀/▶ za izbor On ili Off.

AD Volume (Glasnoća audio opisa)

Kada je ova opcija uključena pritisnite ▲/▼ za izbor opcije AD Volume, zatim pritisnite ◀/▶ za prilagođavanje audio opisa.

Meni za vreme

Pritisnite taster MENU za prikaz glavnog menija

Pritisnite ◀/▶ za izbor opcije TIME (Vreme) u glavnom meniju.



Sat

Pritisnite taster ▲/▼ za izbor opcije Sat a zatim pritisnite OK da otvorite podmeni.

Pritisnite taster ▲/▼ za izbor svakog unosa, zatim pritisnite tastere ◀/▶ da podesite datum, mesec, godinu, sat i minute.

OFF Time (Vreme gašenja)

TV će automatski ući u režim pripravnosti a zatim pritisnite OK da otvorite podmeni.

Pritisnite ▲/▼ za izbor opcije Off Time a zatim pritisnite OK za otvaranje podmenija.

Pritisnite ▲/▼ za izbor opcije Off Time a zatim pritisnite tastere ◀/▶ za prolaz kroz opcije:

Jednom, Svaki dan, Pon, Uto, Sre, Čet, Pet, Sub, Ned

Pritisnite ▲/▼ da izaberete opciju Sat, zatim taster ◀/▶ da podesite sate.

Pritisnite ▲/▼ da izaberete Minut, zatim taster ◀/▶ da podesite minute.

ON TIME (Uključivanje uređaja)

TV će se automatski upaliti iz načina pripravnosti (standby) u ovo vreme.

Pritisnite ▲/▼ za izbor opcije OFF Time a zatim pritisnite OK da otvorite podmeni.

Pritisnite ▲/▼ za izbor opcije Off Time a zatim pritisnite ◀/▶ za kretanje kroz opcije:

Jednom, Svaki dan, Pon, Uto, Sre, Čet, Pet, Sub, Ned

Pritisnite ▲/▼ za izbor opcije Sat, a zatim pritisnite ◀/▶ da podesite sate.

Pritisnite ▲/▼ za izbor opcije Minut, zatim pritisnite ◀/▶ da podesite minute.

Pritisnite ▲/▼ za izbor opcije Izvor, zatim pritisnite ◀/▶ za izbor izvora.

Pritisnite ▲/▼ za izbor opcije Kanal, zatim pritisnite ◀/▶ da podesite kanale.

Pritisnite ▲/▼ za izbor Glasnoće, zatim pritisnite ◀/▶ da podesite glasnoću kada je TV uključen.

Upravljanje menijem

Sleep Timer

Pritisnite ▲/▼ za izbor opcije Sleep Timer, zatim pritisnite ◀/▶ za prolaz kroz opcije:

Off, 10 min, 20 min, 30 min, 60 min, 90 min, 120 min, 180 min, 240 min

TV će se automatski ugasiti nakon što prođe postavljeno vreme.

Auto Standby

Pritisnite ▲/▼ za izbor Opcije Auto Standby, zatim pritisnite ◀/▶ za prolaz kroz opcije:

Off, 3H, 4H, 5H

TV će se automatski ugasiti nakon podešenog vremena ukoliko se ne pritisnu tasteri na daljinskom upravljaču. Pritisak tastera na daljinskom će resetovati tajmer.

Time Zone (Vremenska zona)

Pritisnite ▲/▼ ◀/▶ za izbor vremenske zone a zatim Menu za povratak na meni za Vreme

Vremenska zona		
Kanari Gmt	Rabat Gmt	Berlin Gmt+1
Lisabon Gmt	Amsterdam Gmt+1	Brisel Gmt+1
London Gmt	Beograd Gmt+1	Budimpešta Gmt+1
◀ Izbor	▶ Izbor	MENU Povratak

OSD Tajmer

Pritisnite tastere ▲/▼ za izbor opcije OSD tajmer, zatim pritisnite tastere ◀/▶ za prolaz kroz opcije:

5, 10, 15, 20, 25, 30, Uvek

Ova opcija kontroliše koliko dugo će se zadržati prikaz na ekranu (OSD - On Screen Display), prikaz menija na ekranu će ostati nakon što se pritisne taster. Ukoliko je postavljeno na opciju Uvek (Always) OSD će ostati na ekranu dok ne pritisnete Exit taster.

Upravljanje menijem

Meni za opcije

Pritisnite taster MENU za prikaz glavnog menija.
Pritisnite taster ◀/▶ za izbor opcije SETUP (Podesi) u glavnom meniju.

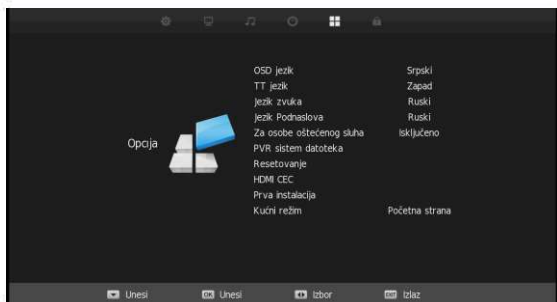

OSD jezik

Izaberite jezik za prikaz na ekranu. Zadati jezik je Engleski.
Pritisnite ▲/▼ za izbor opcije OSD jezik a zatim OK da otvorite podmeni.
Pritisnite taster ▲/▼/◀/▶ za izbor jezika a zatim taster MENU da se vratite na meni za Opcije



TT jezik

Pritisnite taster ▲/▼ za izbor opcije TT jezik, a zatim ◀/▶ za prolaz kroz opcije:
Zapadni, Istočni, Ruski, Arapski, Persijski...

Upravljanje menijem

Audio jezik (Jezik zvuka)

Pritisnite ▲/▼ za izbor opcije Audio jezik, a zatim OK da otvorite podmeni.

Pritisnite taster ▲/▼/◀/▶ za izbor jezika zvuka.

Pritisnite taster MENU da se vratite na meni za Opcije



Jezik prevoda

Pritisnite ▲/▼ za izbor opciju Jezik prevoda, a zatim OK da otvorite podmeni.

Pritisnite taster ▲/▼/◀/▶ za izbor jezika prevoda.

Pritisnite taster MENU da se vratite na meni za Opcije



Osobe sa oštećenim sluhom

Pritisnite ▲/▼ za izbor opciju Za osobe sa oštećenim sluhom, a zatim OK da izaberete On ili Off.

PVR Sistemska datoteka

Podešavanja za Personal Video Recorder funkciju (Rekorder za video zapise). USB uređaj mora biti povezan za TV, maksimalne veličine 1TB formatiran u FAT32 ili NTFS.

Pritisnite ▲/▼ za izbor opcije PVR datoteka, a zatim OK da otvorite podmeni.

Ako imate više od jednog povezanog USB uređaja, pritisnite OK da izaberete USB uređaj.

Pritisnite taster ▲/▼ za izbor opcije Proveri PVR sistem datoteka, zatim pritisnite OK za ulazak.

Ovo će proveriti USB format, veličinu i brzinu.

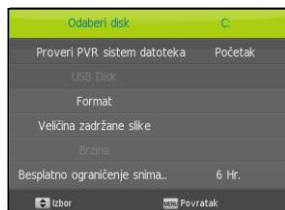

Upravljanje menijem

Format

Pritisnite ▲/▼ za izbor opcije Format, a zatim OK da otvorite podmeni.

Ovo će pokazati maksimalno vreme snimanja za SD i HD snimanja i dozvoliće vam da formatirate (očistite) uređaj.

OPREZ: Formatiranje uređaja će trajno obrisati SVE datoteke sa uređaja, ne samo TV zapise.

Time Shift Veličina

Ovom opcijom se određuje koliko će prostora na disku biti dostupno za video zapise, tj. koliko dugo možete da pauzirate ili premotavate video snimak uživo.

Pritisnite taster ▲/▼ za izbor opcije Veličina Time Shift, zatim pritisnite OK za ulazak u podmeni.

Pritisnite taster ◀/▶ za izbor veličine između ponuđenih opcija:

0 GB Time Shift je onemogućen

512 MB Vreme SD zapisa je 14 min, HD zapisa 4 minuta

1 GB Vreme SD zapisa je 28 minuta, HD zapisa 8 minuta.

Free Record limit - Ograničenje slobodnog snimanja

Pritisnite taster ▲/▼ za izbor opcije ograničenje slobodnog snimanja, zatim pritisnite taster ◀/▶ da podesite vreme za ručno snimanje između 1 i 6 sati.

Resetovanje

Ovo će resetovati TV na fabrička podešavanja.

Pritisnite taster ▲/▼ za izbor opcije Reset, zatim pritisnite OK za ulazak u podmeni.

Pritisnite ◀ da potvrdite resetovanje ili ▶ da otkazete.

HDMI CEC

Pritisnite taster ▲/▼ da izaberete HDMI CEC opciju, zatim pritisnite OK za ulazak u podmeni.



HDMI CEC Pritisnite ◀/▶ da uključite/isključite CEC kontrolu.

HDMI ARC Pritisnite ◀/▶ da uključite/isključite Kontrolu audio prijemnika.

Auto Standby Pritisnite ◀/▶ da uključite/isključite Automatsko stanje pripravnosti uređaja.

Auto TV On Pritisnite ◀/▶ da uključite/isključite Automatsko paljenje/gašenje TV-a.

Device control Pritisnite ◀/▶ da uključite/isključite kontrolu uređaja.

Device list Pritisnite OK za prikaz liste uređaja.

Prva postavka

Ovo vam omogućuje da započnete prvobitnu postavku uređaja.

Pritisnite ▲/▼ za izbor Prva postavka, zatim pritisnite OK da započnete postavku.

Blue screen - Plavi ekran

Kada je uključen ekran će biti plavi ukoliko nema signala, a kada je isključen biće crn.

Pritisnite ▲/▼ za izbor opcije Blue screen, zatim pritisnite ◀/▶ da izaberete On ili Off.

Zaključavanje sistema (lock system)

Pritisnite MENU za prikaz glavnog menija.

Pritisnite ▲/▼ za izbor opcije Lock u glavnom meniju.



1. Pritisnite taster ▲/▼ za izbor opcije Zaključavanje sistema (lock system).
 2. Pritisnite taster OK/◀/▶ da prilagodite podešavanja.
 3. Nakon što ste završili podešavanja, pritisnite MENU da se vratite u prethodni meni.
- Zaključavanje sistema



Pritisnite ▲/▼ za izbor opcije Zaključavanje sistema, zatim pritisnite OK da vam opcije ostanu važeće.

Zadati password (lozinka) je 0000

Postavljanje lozinke

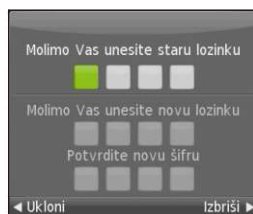

Pritisnite ▲/▼◀/▶ za izbor opcije Postavi Lozinku (Set password), zatim pritisnite OK za ulazak u podmeni kako biste postavili novu lozinku.

Zaključavanje kanala (Channel Lock)

Pritisnite ▲/▼ za izbor opcije Zaključavanje kanala, zatim pritisnite OK da uđete u podmeni i izaberete. Pritisnite **Zeleni** taster da zaključate ili otključate kanal.

Roditeljska kontrola

Pritisnite ▲/▼ za izbor opcije Roditeljska kontrola (Parental guidance), zatim pritisnite ◀/▶ za izbor koji je prikladan za vašu decu.

Zaključavanje tastera (Key Lock)

Pritisnite ▲/▼ za izbor opcije Zaključavanje tastera, zatim pritisnite ◀/▶ da izaberete on ili off (uključeno/isključeno). Kada je aktivirana opcija Key Lock tasteri na zadnjoj strani TV-a ne funkcionišu.

Hotelski način

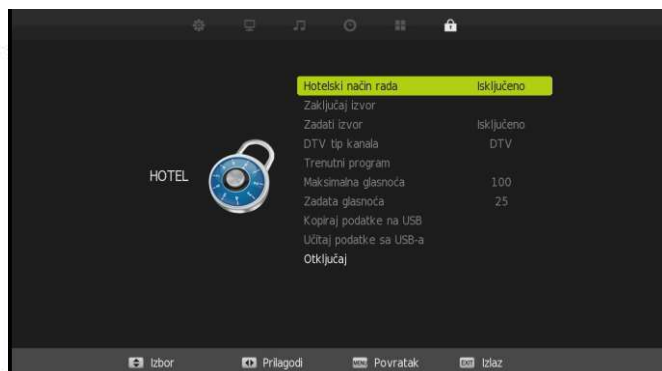

1. Pritisnite ▲/▼ na daljinskom upravljaču da izaberete hotelski način u meniju Lock.
2. Pritisnite OK na daljinskom upravljaču za ulazak u podmeni.
3. Nakon što ste završili podešavanja, pritisnite MENU da sačuvate podešavanja i vratite se na prethodni meni.

Hotelski način

Pritisnite ▲/▼ za izbor Hotelskog načina, zatim pritisnite ◀/▶ za izbor on ili off (uključiti/isključiti)

Zaključavanje izvora (Source Lock)

Pritisnite ▲/▼ za izbor Zaključavanje izvora, zatim pritisnite OK za ulazak u podmeni i izbor.

Zadati izvor (Default Source)

Pritisnite ▲/▼ za izbor Zadatok izvora, zatim pritisnite OK za ulazak u podmeni i izbor.

Zadati program

Pritisnite ▲/▼ za izbor opcije Zadati program, zatim pritisnite ◀/▶ da prilagodite.

Maksimalna glasnoća

Pritisnite ▲/▼ da izaberete opciju Maksimalna glasnoća, zatim pritisnite ◀/▶ da prilagodite.

Poništi zaključavanje (Clear Lock)

Pritisnite ▲/▼ za izbor opcije Poništi zaključavanje, zatim pritisnite OK da resetujete podešavanja na početna.

Upravljanje menijem

EPG

Pritisnite taster EPG na daljinskom upravljaču za ulazak na stranu EPG menija.

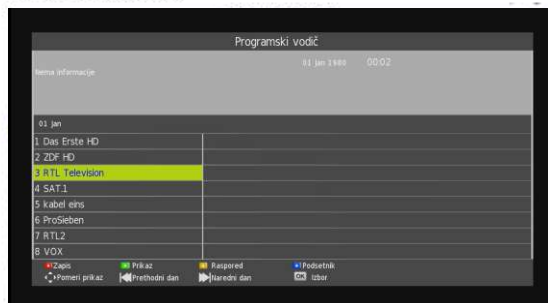

Pritisnite ▲/▼ tastere da izaberete program koji želite.
Pritisnite ◀/▶ tastere da menjate između leve i desne kolone.

Kada je program obeležen

Pritisnite CRVENI taster da snimite program.

Pritisnite ZELENI taster za prikaz informacije na označenom programu.

Pritisnite ŽUTI taster da programirate snimanje.

Pritisnite PLAVI taster da postavite podsetnik.

Lista omiljenih kanala

Dok gledate kanal, pritisnite taster FAV na daljinskom upravljaču za ulazak u meni Lista omiljenih kanala.

Pritisnite ▲/▼ tastere da izaberete svoj omiljeni kanal.

Pritisnite OK da potvrdite izbor.

Napomena:

Da dodate omiljeni kanal, molimo pogledajte funkcije u - DTV način - Kanal - Uredi program

Brzo biranje

Kada gledate dostupan kanal, pritisnite taster OK na daljinskom upravljaču da uđete na stranicu menija Lista kanala



USB

USB

Napomena: pre upravljanja Media menijem, priključite USB uređaj, potom pritisnite taster INPUT za podešavanje izvora ulaza na Media meni.

Pritisnite taster ▲/▼ za izbor opcije Media u meniju izvora (source menu), potom pritisnite OK za pristup.

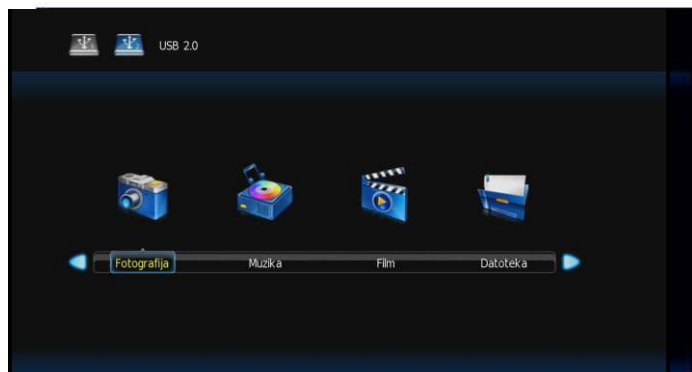

Pritisnite taster ◀/▶ za izbor opcije koju želite podesiti u Glavnom Media meniju, potom pritisnite ENTER za pristup.

USB

Meni za fotografije (Photo menu)

Pritisnite taster ◀/▶ za izbor opcije FOTOGRAFIJA (PHOTO) u glavnom meniju, zatim pritisnite taster OK za pristup.

Pritisnite taster EXIT za povratak u prethodni meni i EXIT MENU za odustanak.

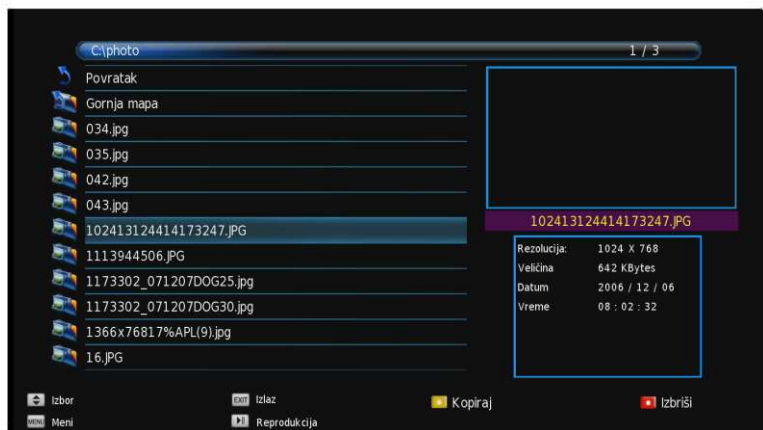

Pritisnite taster ◀/▶ za izbor datoteke koju želite pogledati u okviru menija za odabir datoteka, zatim pritisnite taster MEDIA za prikaz slike.

Kada označavate opciju koju izaberete, informacija o datoteci će se prikazati na desnoj strani, slika će biti prikazana u sredini.

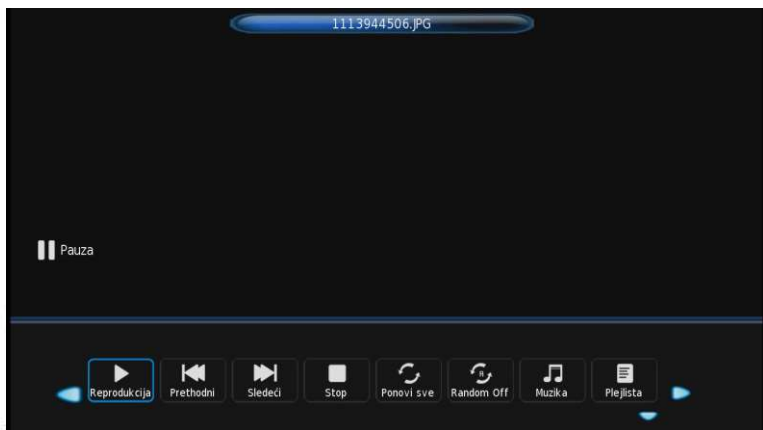

Meni za muziku (Music menu)

Pritisnite taster ◀/▶ za izbor opcije MUZIKA (MUSIC) u glavnom meniju, zatim pritisnite taster ENTER za pristup.

Pritisnite taster EXIT za povratak u prethodni meni i EXIT MENU za odustanak.



Pritisnite taster ◀/▶ za izbor datoteke koju želite poslušati, zatim pritisnite taster ENTER za pristup.

Pritisnite taster ◀/▶ za povratak na prethodni meni.



USB

Mani za filmove (movie menu)

Pritisnite taster ◀/▶ za izbor opcije FILM (MOVIE) u glavnom meniju, zatim pritisnite taster ENTER za pristup.

Pritisnite taster EXIT za povratak u prethodni meni i EXIT MENU za odustanak.

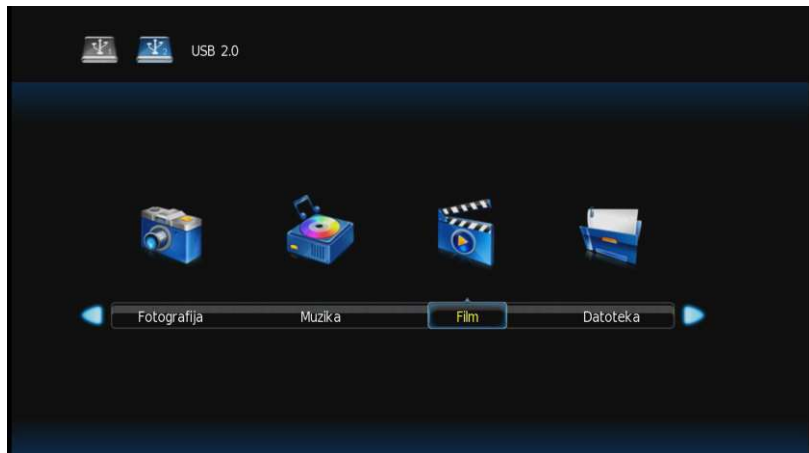

Pritisnite taster ◀/▶ za izbor datoteke koju želite pogledati, zatim pritisnite ENTER za pristup.

Pritisnite taster Media za puštanje odabranog filma.

Pritisnite taster display da biste izabrali meni na dnu koji želite pokrenuti i zatim pritisnite taster ENTER da biste njime upravljali.

Pritisnite taster EXIT za povratak na prethodni meni i EXIT za izlazak iz menija.

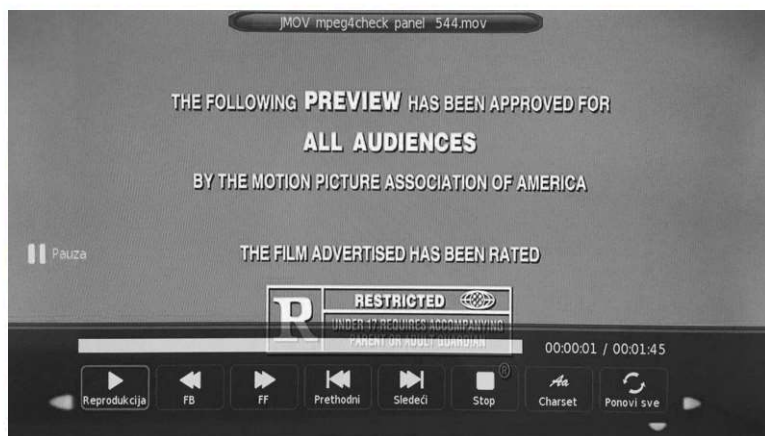

USB

Text Menu

Pritisnite tipku \blacktriangledown / \blacktriangle za izbor opcije TEKST (TEXT) u glavnom izborniku, zatim pritisnite tipku ENTER za pristup.

Pritisnite tipku EXIT za povratak u prethodni izbornik i EXIT MENU za odustanak.



Pritisnite tipku $\blacktriangleleft/\blacktriangleright$ za izbor datoteke koju želite pogledati, zatim pritisnite ENTER za pristup.

Pritisnite tipku $\blacktriangleleft/\blacktriangleright$ za povratak na prethodni izbornik.

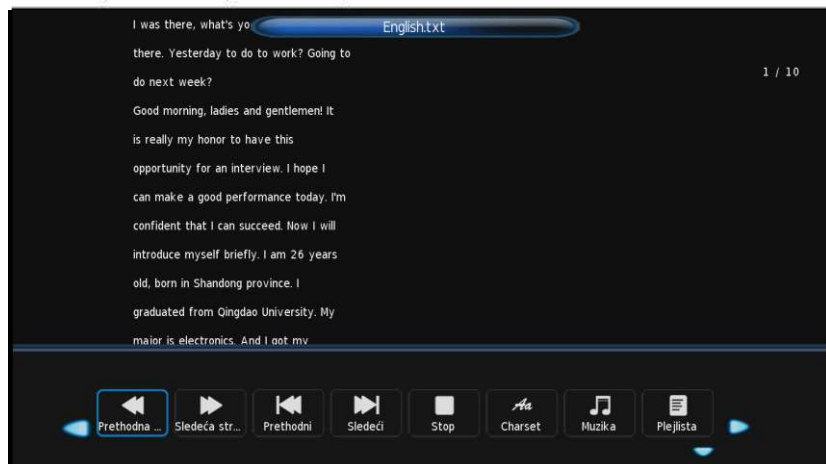

Eksterno povezivanje

Pre montiranja/demontiranja postolja, uverite se da je TV isključen.

-Pre nego što počnete da spajate postolje, pažljivo položite LED panel na površinu sa jastučićima. Ovo će sprečiti da dođe do oštećenja.

Upute za postavljanje postolja:

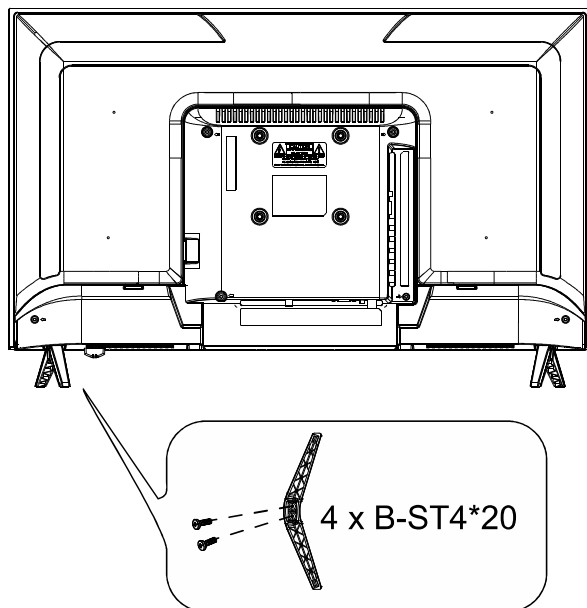

Rešavanje problema

Ukoliko imate bilo kakav problem, proverite moguća rešenja za svaki od simptoma koji su navedeni ispod. Navedeni simptomi mogu biti uzrokovani nepravilnim podešavanjima, pre nego neispravnim radom uređaja. Ukoliko problem i dalje postoji, pozovite Korisnički servis, pogledajte poslednju stranu za više detalja.

Simptomi	Moguća rešenja
Nema napajanja	Molimo proverite da li je kabl za napajanje uključen i da li je zidna utičnica ispravna. Isključite kabl za napajanje i ponovo ga uključite nakon 60 sekundi, onda ponovo pokrenit TV.
Nema slike na ekranu	Molimo proverite konekciju antene. Ukoliko postoje smetnje, molimo promenite stanicu. Molimo podesite opcije kontrasta i osvetljenosti.
Dobra slika ali nema zvuka	Molimo pojačajte zvuk. Molimo proverite da li je TV u režimu bez zvuka, pritisnite dugme MUTE na daljinskom upravljaču. Molimo proverite podešavanja zvuka. Ukoliko se koriste eksterni uređaji, proverite da njihov zvuk nije podešen na prenisko ili je isključen. Ukoliko koristite AVI ili komponentne ulaze, molimo uverite se da li su kablovi dobro povezani i da nisu labavo spojeni. Ukoliko koristite DVI - HDMI kabl, potreban je odvojen audio kabl. Uverite se da nije priključen priključak od slušalica.
Dobar zvuka ali izuzetno loša slika ili nema slike	Molimo proverite povezivanje antene kao i stanje antene. Ukoliko koristite komponentni ulaz, molimo proverite komponentno povezivanje, nepravilno ili labavo povezivanje može dovesti do problema sa bojom ili može doći do nedostataka slike na ekranu.
Nema odgovora na komande na daljinskom upravljaču	Baterije na daljinskom upravljaču su možda potrošene. Ukoliko je potrebno, molimo zamenite ih. Očistite sočiva daljinskog upravljača. Udaljenost između LED TV-a i daljinskog upravljača treba da bude oko 8m, u okviru preporučenog ugla u kome je upravljač funkcionalan i taj prostor treba da bude bez prepreka.
Treperenje slike preko celog ekrana pod VGA režimom	Vrednost V-HEIGHT (vertikalnog podešavanja) može biti podešena na previsoku vrednost, restartujte kompjuter i uđite u bezbedni režim (safe mode), zatim postavite parametre monitora na pravilnu vrednost u skladu sa opisom podešavanja.
Horizontalne linije pod VGA režimom	Dolazi do pomeranja faze uzorka, podesite fazu u skladu sa pozicijom slike.
Tačke u boji mogu biti prisutne na ekranu	Iako je LED ekran napravljen tehnologijom visoke preciznosti i 99.99% ili više piksela je funkcionalno, mogu se pojaviti crne tačke ili svetle (crvena, plava ili zelena) i biti stalno prisutne na LED ekranu. To je strukturalno svojstvo LED ekrana i ne predstavlja kvar.
Slika se prekida	Držite TV dalje od bučnih električnih izvora kao što su automobili, fenovi za kosu, zavarivači, i sva opciona oprema. Električna atmosferska interferencija poput lokalnih ili udaljenih oluja s grmljavinom mogu izazvati prekid slike. Prilikom postavljanja opreme, ostavite malo prostora između opcione opreme i TV-a. Proverite antenu i kako je povezana. Držite antenu dalje od bilo kakvih strujnih ili ulaznih/izlaznih kablova.

Rešavanje problema

Nakon automatskog podešavanja dostupni su samo neki od kanala.	Proverite da li je oblast u kojoj se nalazite pokrivena digitalnim video prenosom. Probajte da ponovo pokrenete podešavanja kanala ili da ručno podesite kanale koji nedostaju. Proverite da li koristite ispravan tip antene – molimo pogledajte stranu 16 "Povezivanje antene".
Nemoguće je selektovati kanale.	Proverite da li je kanal blokiran u podešavanjima glavnog menija.
USB se ne pokreće	Proverite da li su povezani USB kabl i strujni kabl. Hard disk nije formatiran. Molimo da proverite da li je USB disk kompatibilan i da li su multimedijalni formati podataka podržani.
Slika je iskrivljena, prikazuju se velike kocke, male kocke, tačke, pikseli, itd.	Kompresija video sadržaja može dovesti do distorzije slike, naročito usled brzog kretanja sadržaja poput sporta ili akcionih filmova.
Buka iz zvučnika	Proverite kako su povezani kablovi, proverite da video kabl nije uključen u audio izlaz. Slab signal može dovesti do distorzije zvuka.
TV se automatski gasi	Proverite da li je aktivirana opcija automatskog gašenja (Off Timer) u meniju za podešavanja.
TV se automatski pali	Proverite da li je aktivirana opcija automatskog paljenja (On Timer) u meniju za podešavanja.
Slika se ne prikazuje na celom ekranu	Najpre proverite da li je to uzrokovano vrstom ulaznog signala. Zatim provajite da prilagodite veličinu ekrana (Zoom) u meniju Funkcije.

Deo vezan za OS Android



Snežna slika

Snežna slika javlja se obično zbog slabog signala. Namestite antenu ili instalirajte antensko pojačalo.



Duple slike ili fantomske slike

Duple slike najčešće uzrokuje refleksija sa visokih zgrada. Podesite smer antene ili je podignite.

Ghosting (fantomske slike) se takođe mogu pojaviti kada se slike kontinuirano prikazuju. Ovaj efekat može prestati nakon nekoliko trenutaka.



Interferencija koju uzrokuju radio talasi

Obrasci u obliku radio talasa se kreću po ekranu, što je uglavnom uzrokovano radio prenosnicima ili opremom za prijem kanala koji se nalaze u blizini.



Interferencija izazvana visokim temperaturama elektrotermalne opreme

Dijagonalni obrasci ili obrasci u obliku riblje kosti se pojavljuju na ekranu ili nedostaje deo slike. Ovo je verovatno izazvano visokim temperaturama elektrotermalne opreme u blizini bolnica.

