



SRB





UPUTSTVO ZA UPOTREBU **LED 43GOF300B**

Sadržaj

Bezbednosna upozorenja i napomene	1
Montaža i povezivanje	3
Lista pakovanja	3
Montaža TV uređaja	3
Povezivanje periferne opreme	4
Kontrolni tasteri na panelu	5
Daljinski upravljač	6
Osnovne operacije	7
Uključivanje /Režim pripravnosti	7
Izbor izvora signala	7
Opis funkcija u meniju	7
Skeniranje kanala	8
Opcija snimanja	8
Opcija Time Shift	8
Instrukcije za brzi početak	8
Osnovne operacije	8
Brzi početak	8
Pametne aplikacije	9
Mrežna podešavanja	9
Wake On mreža	9
Bluetooth podešavanja	9
Preporuke	10
Važne izjave vezane za mrežne usluge	10
Rešenja problema	10
Tehničke specifikacije	11
Instrukcije za postavljanje postolja	11
Montiranje TV-a na zid	12

Bezbednosna upozorenja i napomene

Hvala vam što se izabrali naš multifunkcionalni pametni LED TV visokih performansi. Vaš novi uređaj omogućiće vam da više uživate u audiovizuelnim sadržajima. Pri dizajniranju ovog uređaja vodili smo računa o faktorima koji utiču na ličnu bezbednost i pre isporuke smo ga podvrgli rigoroznim testovima opterećenja. Međutim, nepravilno rukovanje može dovesti do strujnog udara i požara. Da biste produžili radni vek svog TV-a, da bi on imao najbolje performanse u radu i da biste ga bezbedno koristili, pažljivo pročitajte ovo uputstvo, obratite pažnju na označene simbole i sledite navedene smernice za bezbednost pre korišćenja. Sačuvajte ovo uputstvo za buduću upotrebu.

 Upozorenje	Može doći do smrtnog ishoda.
 Označava ponašanja koja moraju biti zabranjena.	
 Pažnja	Može doći do lične povrede ili oštećenja imovine.
 Označava operacije koje se moraju izvršiti.	

Pod sledećim uslovima

- Nestanak struje ili nestabilan napon.
- Neuobičajen zvuk ili miris iz uređaja.
- Strujni kabl je oštećen.
- TV je oštećen nakon pada ili je udaren.
- Bilo koja tečnost ili strano telo je ušlo u TV.

Odmah isključite TV, izvucite strujni kabl iz utičnice i pozovite ovlašćeni servis.

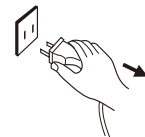



- **Ako je došlo do curenja ugljenog gasa ili bilo kog drugog zapaljivog gasa, nemojte isključivati strujni kabl TV-a ili druge el. uređaje. Umesto toga, najpre zatvorite ventil za gas, zatim otvorite vrata i prozore.**

Upozorenje

-  ● Koristite samo napajanje strujom u opsegu 100-240 VAC, 50/60 Hz.
- Sve kablove možete povezati ili izvući iz TV-a tek kada prekinete napajanje strujom.
- Nemojte pokušavati da fiksirate TV na nestabilnim površinama jer može da padne, da se ošteti ili čak i zapali.
- Ne postavljajte TV u sledećim uslovima:
 1. Direktno izložen sunčevoj svetlosti, vlazi, u prostorima u kojima dolazi do pregrevavanja ili nedovoljnog hlađenja ili u kojima ima puno prašine;
 2. Blizu zapaljivih ili eksplozivnih supstanci;
 3. Blizu zapaljivih ili korozivnih gasova;
 4. U kupatilu, kuhinji itd.
- Nemojte koristiti oštećenu ili nepropisnu strujnu utičnicu i vodite računa da su utikač i utičnica dobro povezani.
- Vodite računa da blizu strujnog utikača i utičnice ne bude prašine i metalnih delova.
- Nemojte oštetiti strujni kabl:
 1. Zabranjeno je popravljati strujni kabl;
 2. Ne stavljajte teške predmete na strujni kabl;
 3. Držite strujni kabl dalje od izvora toplote;
 4. Kada želite da izvučete utikač iz utičnice, nemojte ga povlačiti za kabl.
- Ne spajajte previše uređaja na produžni kabl jer u suprotnom može doći do požara usled velike potrošnje energije.
- Vodite računa da ne koristite otvoreni plamen (kao što je sveća) blizu TV-a, jer to može izazvati strujni udar ili požar.
- Ne stavljajte posudu napunjenu vodom na televizor kako biste izbegli električni udar ili požar izazvan kapljicama vode koja prska.
- Nemojte gurati bilo kakav oštar predmet, parče metala ili sipati tečnost u proreze za vazduh i konektore, jer to može izazvati kratak spoj, strujni udar ili pak oštećenje uređaja.
- Prorezi na kućištu služe za oslobađanje toplote, da se komponente ne bi pregrejele, tj. da bi pouzdano radile tokom dugog radnog veka. Vodite računa da ne pokrijete te proreze kada montirate televizor.

Upozorenje

-  ● Ne dodirujte utikač mokrim rukama jer to može izazvati strujni udar.
-  ● Nemojte uključivati TV tokom oluje. Izvucite iz njega strujne i antenske kablove da biste smanjili rizik od udara groma.
-  ● Nemojte sami rasklapati uređaj jer time rizikujete električni udar i izazivanje požara. Za sve popravke pozovite ovlašćenog servisera.

Pažnja

- Ne dozvolite deci da se penju na TV.
- Držite male dodatke dalje od dece da ih ne bi progutala.
- Ako ne planirate da koristite TV na duže vreme, isključite ga i izvucite strujni kabl iz utičnice.
- Pre čišćenja uređaja, najpre izvucite utikač iz struje i prebrišite ga suvom krpom; nemojte koristiti hemijske reagense i vodite računa da neki predmet ne upadne u kućište uređaja. Nepravilno čišćenje tečnostima za čišćenje, vodom i sl. može narušiti izgled uređaja, obrisati odštampane natpise, čak oštetiti i komponente ako procure u kućište, što može dovesti do gubitka slike.
- Da biste podesili poziciju i ugao TV-a, izvucite sve kablove iz njega i polako ga pomerajte, vodeći računa da ne padne.
- Nemojte brisati uređaj tvrdim predmetima, udarati ga, savijati, niti pritiskati ekran.
- Nemojte odmah uključivati TV nakon što ste ga preneli iz hladnog okruženja u toplu prostoriju. To može izazvati unutrašnje magljenje i kvar.
- Ako se ekran ošteti i tečnost iz njega vam kapne na ruku, odmah ispirajte to mesto vodom 15 minuta i posavetujte se s lekarom.
- Kada nosite TV u rukama, uhvatite ga za ivice, držeći donju stranu. Nemojte pritiskati panel.
- Ako je na ekranu dugo isti prikaz, ili aktivni prikaz kod kojih se neki elementi ne menjaju (npr. slova ili ikonice), može se javiti tzv. „image persistence“ (zadržavanje slike) koja neće nestati čak ni kada je uređaj dugo isključen. Garancija ne pokriva ovaj neželjeni efekat.



Pažnja

- **Zdravo gledanje TV-a:**
 1. TV gledajte uz adekvatno osvetljenje; gledanje u loše osvetljenom okruženju ili dugo gledanje može naškoditi vašim očima.
 2. Vodite računa da jačina zvuka ne bude prejaka i da ne šteti vašem sluhu.
- **Da biste prekinuli napajanje uređaja strujom, izvucite strujni kabl iz utičnice.**
- **Ako koristite spojnicu za prekid strujnog napajanja na utikaču ili uređaju, postarajte se da joj se može lako prići.**
- **Dobro gurnite utikač u utičnicu. Labavo spojeni utikači i utičnice mogu izazvati varničenje i požar.**
- **Sve tehničke specifikacije u korisničkom uputstvu i na pakovanju mogu se menjati bez prethodne najave. Ako uočite blago neslaganje u podacima iz korisničkog uputstva i zapažanjima pri rukovanju stvarnim uređajem, prednost dajte onom drugom.**

Google TV je naziv softverskog doživljaja na ovom uređaju i žig kompanije Google LLC. YouTube, Chromecast built-in i YouTube Music su zaštitni znakovi kompanije Google LLC.



Termini „HDMI“, „HDMI multimedijalni interfejs visoke definicije“ i „HDMI logotip“ su robne marke ili registrovane robne marke koje pripadaju firmi HDMI Licensing Administrator, Inc.

Montaža i povezivanje

Lista pakovanja

1. TV uređaj.
2. Korisničko uputstvo.
3. Daljinski upravljač
4. Strujni kabl (ili je spojen za TV)

Montaža TV uređaja

Saveti za postavljanje

- TV bi trebalo montirati blizu strujne utičnice radi lakog uključivanja i isključivanja iz struje.
- Radi sopstvene bezbednosti, izaberite odgovarajući nosač za zid ili postolje za montažu.
- Da se ne biste povredili, TV montirajte na stabilnu površinu ili ga prikačite na čvrst zid.
- Uređaj na zid treba da montira kvalifikovana osoba. Ako se TV nepropisno montira, može biti nestabilan.
- Nemojte ga montirati tamo gde se mehaničke vibracije mogu preneti na njega.
- Nemojte montirati TV na mestima gde ima insekata koji mogu ući u kućište.
- Nemojte montirati uređaj naspram klima uređaja, jer se može pojaviti kondenzacija na unutrašnjem panelu ekrana, što može dovesti do kvara.
- Nemojte ga montirati tamo gde ima jakog magnetnog polja - elektromagnetno zračenje može uzrokovati smetnje i kvar.

Postavljanje na postolje

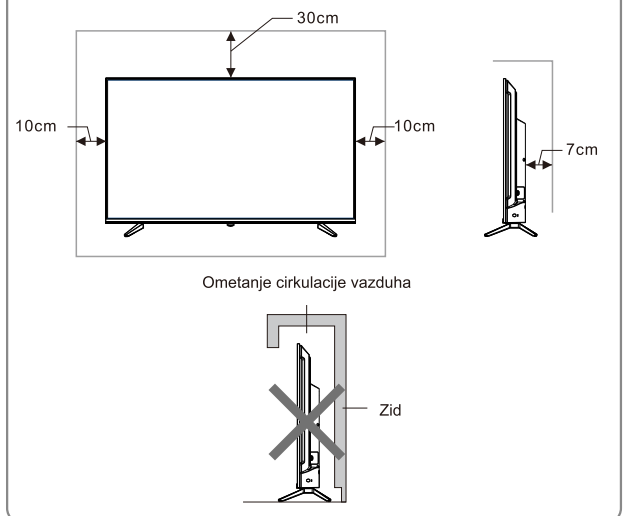

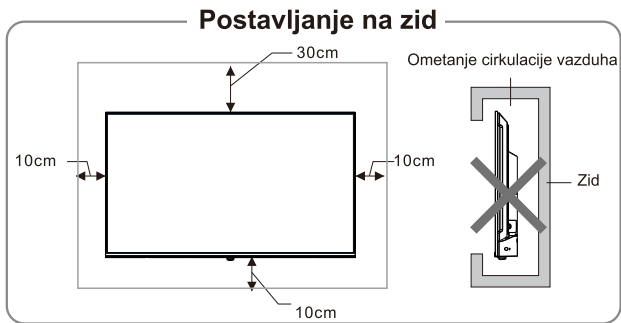

Ventilacija

- Molimo da ostavite prazan prostor oko TV uređaja, kao što je prikazano na slici.
- Nemojte prekrivati ventilacione otvore, niti ubacivati bilo kakve predmete u kućište.
- Nemojte postavljati uređaj u ograničeni prostor, na primer policu ili ugradni orman, osim ukoliko postoji dovoljno prostora za ventilaciju.

⚠ Upozorenje

Nikada ne stavljajte televizor na nestabilnu lokaciju. Televizor može da padne i prouzrokuje ozbiljne telesne povrede ili smrt. Mnoge povrede, posebno kod dece, mogu da se izbegnu preduzimanjem jednostavnih mera opreza kao što su:

- Korišćenje ormarića ili postolja koje preporučuje proizvođač televizora.
- Koristite samo nameštaj koji može bezbedno da podrži televizor.
- Pazite da televizor ne visi preko ivice nosećeg nameštaja.
- Ne postavljajte televizor na visoki nameštaj (na primer, ormariće ili police za knjige) bez pričvršćivanja i nameštaja i televizora na odgovarajući oslonac.
- Ne postavljajte televizor na tkaninu ili druge materijale koji se mogu nalaziti između televizora i pratećeg nameštaja.
- Obrazovanje dece o opasnostima penjanja na nameštaj kako bi se došlo do televizora ili njegovih komandi.

Ako se vaš postojeći televizor zadržava i premešta, treba da se primene ista razmatranja kao gore.

Povezivanje periferne opreme

Napomena:

1. Kada povezujete uređaj koji podržava funkciju eARC, izaberite interfejs HDMI-1.

2. HDMI konektorom se može ostvariti veza DVI putem eksternog HDMI/DVI komutatora.
3. Periferna oprema i kablovi opisani u ovom uputstvu kupuju se zasebno.

43"

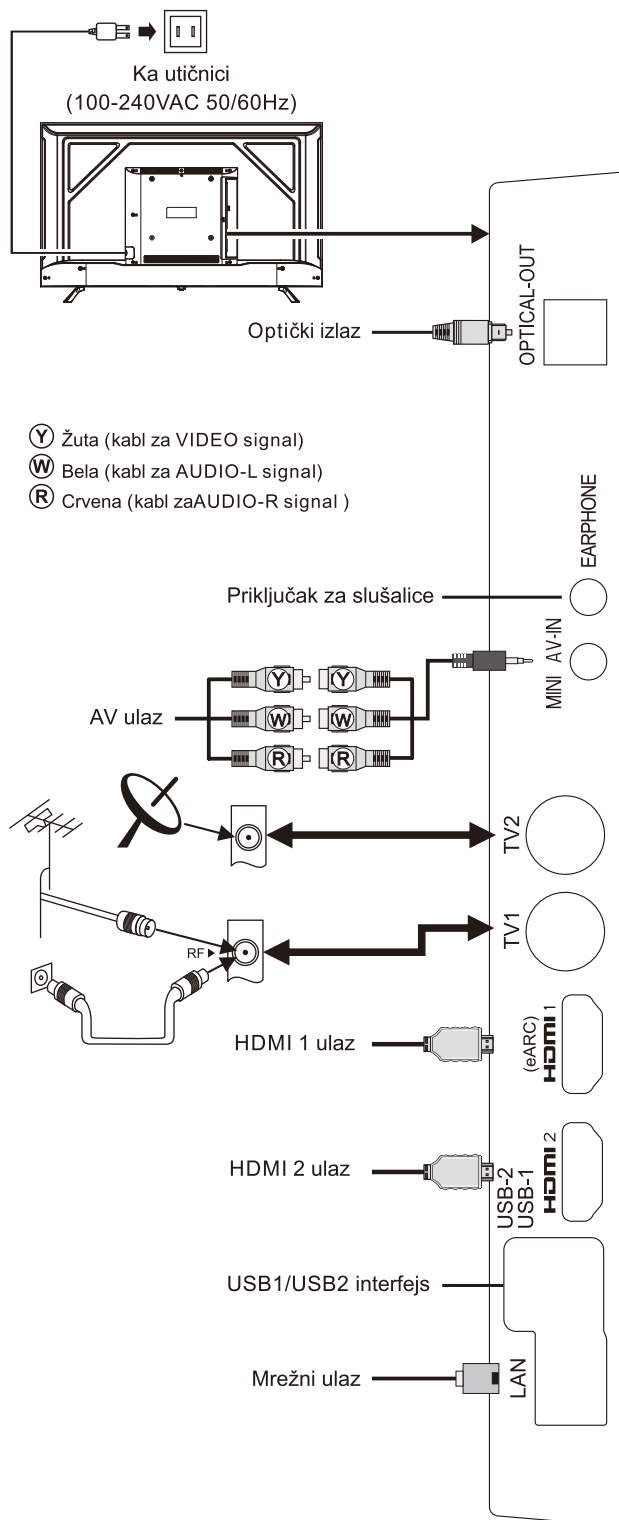

Upozorenje

Kada povezujete spoljašnju antenu u signalni priključak TV-a, najpre isključite uređaj glavnim prekidačem. Da biste izbegli strujni udar, spoljnu antenu nemojte približavati žicama sa strujom visokog napona. Ožičena mrežna antena povezana sa TV-om mora se najpre izolovati od zaštitnog uzemljenja, jer može izazvati požar ili druge opasnosti.

Kontrolni tasteri na panelu

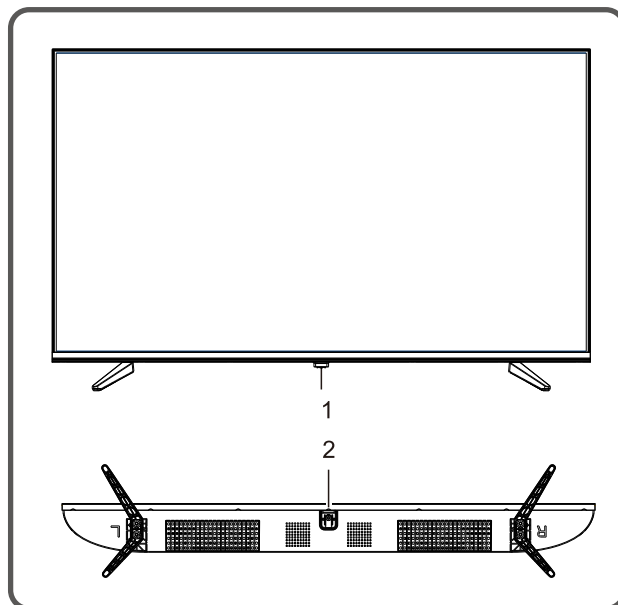

1. LED indikator napajanja i prijemnik za daljinski upravljač.
2. ⏻ Standby: Ulazak u napajanje ili stanje pripravnosti

Napomena:

- ①. Izgled varira u zavisnosti od modela, rukovodite se izgledom svog uređaja.
- ②. Koristite daljinski upravljač za više opcija rukovanja.

Daljinski upravljač

Način postavljanja baterija u daljinski upravljač

Skinite poklopac pregrade za baterije i ubacite dve AAA baterije (br. 7 odnosno baterije od 1,5 V). Proverite da li su baterije ubačene prema naznačenom polaritetu tj. oznakama „+“ i „-“ na daljinskom upravljaču.

Preporuke za korišćenje daljinskog upravljača

● Tokom korišćenja, daljinski upravljač je poželjno usmeriti ka senzoru na TV-u. Prepreka postavljena između upravljača i senzora može ometati uobičajeni rad.

● Daljinski upravljač ne treba izlagati jakim vibracijama. Isto tako, nemojte ga ostavljati ni koristiti direktno izloženog sunčevoj svetlosti, jer se može deformisati od toplote.

● Može se desiti da upravljač ne radi ako je senzor na uređaju direktno izložen sunčevoj svetlosti, ili ako je u njega uperen drugi izvor jakog svetla. U tom slučaju, promenite ugao TV-a ili izvora svetlosti, ili koristite daljinski upravljač bliže senzoru.

● Slabe baterije utiču na distancu s koje se daljinski upravljač može koristiti. U tom slučaju, zamenite baterije novim. Ako znate da daljinski upravljač nećete koristiti duže vreme, ili ako su se baterije ispraznile, izvadite ih da biste sprečili da njihovo eventualno curenje korodira daljinski upravljač i tako ga ošteti.

● Koristite samo predviđeni tip baterija. Nemojte koristiti zajedno stare i nove baterije. Baterije uvek treba zameniti u paru.

● Nemojte bacati potrošene baterije u vatru, zagrevati ih, puniti, sklapati ili rasklapati, niti praviti kratak spoj. Baterije odložite kao otpad prema važećim propisima za zaštitu životne sredine.

Uputstvo za rukovanje glasovnom pretragom na daljinskom upravljaču preko Bluetootha Bluetooth uparivanje

Ako Bluetooth daljinskog upravljača nije uparen, pritisnite dugme za glasovnu pretragu, a zatim dugo pritisnite [←] + [🏠] tastere za uparivanje. Kada TV prikaže uređaj, izaberite ga i pritisnite taster [OK] da završite.

Napomena:

1. Neki modeli možda nisu podržani.
2. Vaša lokacija mora da odgovara jeziku za tačne rezultate pretrage. Neke funkcije možda neće biti dostupne ako se vaša podešavanja lokacije i jezika razlikuju.

3. Možete promeniti jezik u skladu sa podešavanjima unosa jezika. Jezici dostupni za funkcije prepoznavanja glasa mogu se promeniti u skladu sa politikom rada usluge.

4. Detalji usluge mogu se razlikovati u zavisnosti od modela.

5. Pre nego što upotrebite prepoznavanje glasa, trebalo bi da proverite da li je daljinski upravljač uparen.

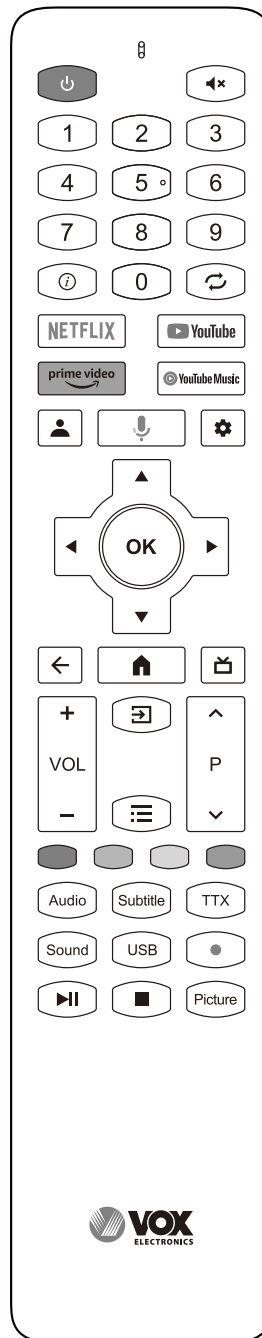

Tasteri na daljinskom upravljaču

Napomena: Izgled vašeg daljinskog upravljača može se razlikovati od ove slike. Rukovodite se izgledom stvarnog uređaja.

Taster	Funkcija
Power (⏻)	Menja između rada i standby statusa.
Mute (⏸)	Uključuje/Isključuje zvuk.
Brojčani tasteri	Izaberite kanal ili unesite brojeve.
🔍	Prikazuje traku sa informacijama.
↺	Vraćanje na prethodni kanal.
NETFLIX	Otvorena aplikacija.
📺 YouTube	Otvorena aplikacija.
prime video	Otvorena aplikacija.
🎵 YouTube Music	Otvorena aplikacija.
👤	Upravljanje Google računom. (Validno je nakon prijave)
🗣️	Glasovna pretraga Pronađite nove favorite <brže> pomoću glasovne pretrage. Skočite pravo na emisiju ili film samo tako što ćete ih izgovoriti ili pokušajte da pregledate pomoću glasovne pretrage kao što je „pronadi akcijske filmove“. Pritisnite dugme za glas na daljinskom upravljaču da biste započeli.
Setup (⚙️)	Prikažite interfejs kontrolne table.
◀▶, ▲▼	1. Izaberite stavke ili prilagodite vrednosti. 2. U načinu TV-a, pritisnite taster [◀] da otvorite listu kanala.
OK	1. Pokazuje glavni meni.(Nepametni način) 2. Potvrda operacije.
Back (←)	Vratite se na prethodni meni ili izađite iz menija.
Home (🏠)	Prikaz početne stranice.
📺	Elektronski programski vodič.
VOL+/-	Pojačajte/smanjite jačinu zvuka.
Source (📡)	Prikaz menija izvora signala.
Menu (☰)	Otvoravanje menija za podešavanje
CH+/- (▲▶▼)	Promena kanala
Crveni taster	Posebni funkcijski tasteri
Zeleni taster	
Žuti taster	
Plavi taster	
Audio	ATV: izaberite MTS način; DTV: prikaz audio menija.
Subtitle	Otvorite meni jezika titlova.
TTX	Otvorite način rada teleteksta.
Sound	Prebacite režim zvuka.
USB	Otvorite USB uređaj za skladištenje.
Record (•)	Započnite snimanje trenutnog programa.
▶	Reprodukcija / Pauza
■	Stop.
Picture	Promenite način rada slike.

Osnovne operacije

Napomena:

1. Navedene funkcije se odnose na tastere na daljinskom upravljaču. Objašnjenje funkcija tastera na panelu potražite u odeljku „**Kontrolni tasteri na panelu**“.
2. Uputstva za radnje u meniju, objašnjene u ovom uputstvu, odnose se na režim TV-a. Radnje u drugim režimima su slične onima u režimu TV-a i korisnici ih mogu koristiti kao referencu.
3. Pre uključivanja uređaja, proverite da li je napajanje strujom stabilno.
4. Softver različitih zemalja je različit. Konkretna radnja softvera treba da zavisi od stvarnog stanja.
5. Pošto se proizvod stalno ažurira, softver se ažurira u bilo kom trenutku, ako se rad softvera razlikuje od stvarnog rada, pogledajte stvarni proizvod.

Uključivanje/Režim pripravnosti

Uključite utikač u strujnu utičnicu, zatim pritisnite taster [⏻] da uključite TV. Kada prvi put uključite TV, pojavice se interfejs za podešavanja inicijalizacije, podesite ga prema potrebi. Kada je TV uključen, pritisnite taster [⏻] za prelazak na režim pripravnosti (standby).

Izbor izvora signala

Možete povezati razne uređaje sa TV-om i gledati slike visokog kvaliteta. Ako video uređaj ima HDMI, AV ili neki drugi video priključak, možete ga povezati s TV-om preko ulaznog priključka istog tipa. Nakon povezivanja, uključite uređaj i pritisnite taster [📡] na ekranu će se prikazati meni za izbor izvora signala. Izaberite ulazni signal koristeći tastere [▲]/[▼] i pritisnite taster [OK] za potvrdu.

Opis operacija u meniju

Pritisnite taster [OK] za prikaz glavnog menija na ekranu:

1. Pritisnite taster [▲]/[▼] za izbor menija **Channels, TV Options**.
2. Pritisnite taster [◀]/[▶] za izbor stavke u meniju.
3. Pritisnite taster [OK] za ulazak u podmeni.
4. Pritisnite taster [▲]/[▼] da prilagodite vrednost ili podešavanje.
5. Pritisnite taster [←] za povratak u prethodni meni ili izađite iz menija.
6. Tokom rada u meniju, ikone koje nije moguće izabrati prikazane su sivom bojom.

Skeniranje kanala

Najpre podesite kanale da biste mogli da gledate TV. Pre skeniranja, proverite da li je antena dobro povezana.

ATV skeniranje







Nakon izbora izvora **ATV**, pritisnite taster [], i pritisnite tastere []/[]/[]/[] da izaberete  >

Channels & Inputs > Channels > Channel Scan

, zatim pritisnite taster [OK] za ulazak

- Izaberite **Analogue Auto Scan**, i pritisnite taster [OK], zatim uređaj započinje automatsko podešavanje.
- Izaberite **Analogue Manual Scan**, i pritisnite taster [OK], zatim podesite **Program, Audio System, Color System**. Izaberite **Frequency**, i pritisnite taster [OK], zatim izaberite **Scan Up** or **Scan Down**, i pritisnite taster [OK], uređaj započinje podešavanje.

DTV skeniranje

Nakon izbora izvora **Cable/Antenna**, pritisnite taster [], i pritisnite tastere []/[]/[]/[] da izaberete  > **Channels & Inputs > Channels > Channel Scan > Tuner Mode > Antenna/Cable**, zatim pritisnite taster [].



Ako je način tjunera **Antenna**.

- Izaberite **Antenna Auto Scan**, i pritisnite taster [OK], zatim uređaj započinje automatsko podešavanje.
- Izaberite **Antenna Manual Scan**, i pritisnite taster [OK]. Podesite **Channel Number, Frequency(KHz), BandWidth(M)**, i izaberite **Start Scan**, zatim pritisnite taster [OK], uređaj započinje podešavanje.



Ako je način tjunera **Cable**.

- Izaberite **Cable Auto Scan**, i pritisnite taster [OK], zatim postavite **Scan Type, Frequency(MHZ), Network ID**. Izaberite **Start**, i pritisnite taster [OK], zatim uređaj započinje automatsko podešavanje.
- Izaberite **Cable Manual Scan**, i pritisnite taster [OK]. Postavite **Channel Number, Frequency(KHz)**, i izaberite **Start Scan**, zatim pritisnite taster [OK], uređaj započinje podešavanje.

Opcija snimanja

U DTV režimu, pritisnite taster [] i izaberite vreme snimanja, a zatim pritisnite taster [OK] da započnete snimanje. U procesu snimanja, pritisnite taster [] da sačuvate i izađete iz snimanja.

Pritisnite taster [OK], zatim izaberite **Channels > Recorded Programs**. Izaberite fajl koji želite da reprodukujete i pritisnite taster [OK]. Izaberite **Play recording**, a zatim pritisnite taster [OK] da biste ga reprodukovali.

Tokom reprodukcije, možete pritisnuti taster [] da izađete iz reprodukcije ili pritisnuti taster []/[]/[OK] da



izvršite operaciju prečice.

Napomena: Funkcija snimanja podržava samo memorisanje datoteka sa sistemom FAT32. Drugi sistemi moraju biti formatirani pre korišćenja za snimanje. Pre formatiranja napravite rezervnu kopiju korisnih podataka jer neće biti moguće da ih povratite nakon procesa formatiranja.

Opcija Time Shift

U DTV režimu, pritisnite taster [OK] i izaberite **Channels > Start TimeShift**, a zatim pritisnite taster [OK] da uključite funkciju vremenskog pomeranja. Pritisnite taster [] da zaustavite i izađete iz vremenskog pomeranja.

Kada korisnik pauzira program na kratko vreme, funkcija time-shift može suspendovati i keširati program za reprodukciju na U disk. Kada korisnik nastavi sa reprodukcijom, program se može nastaviti.





U procesu vremenskog pomeranja, pritisnite taster []/[]/[OK] da izvršite operaciju prečice.

Instrukcije za brzi početak

Napomena: Molimo prijavite se na svoj Google račun da dobijete pristup više funkcija.

Osnovne operacije





Pritisnite taster [] da prikazete početnu stranicu.





1. Pritisnite taster []/[] da izaberete aplikaciju;
2. Pritisnite taster [OK] da pokrenete aplikaciju;
3. Pritisnite taster [] za povratak na prethodnu stranicu.
4. Dugo pritisnite taster [] da biste otvorili interfejs **Kontrolne table**.

Brzi početak

Pre upotrebe ovog uređaja, molimo upoznajte se sa dole navedenim stavkama.

Podešavanje unosa jezika

Jezik: U pametnom načinu rada odaberite jezik sistema. Pritisnite taster [], i izaberite  > **System > Language**, i pritisnite taster [OK]. Pritisnite taster []/[] da izaberete željeni jezik, a zatim pritisnite taster [OK].

Izbor načina unosa: U pametnom načinu rada, pritisnite taster [], i izaberite  > **System > Keyboard > Current keyboard**, i pritisnite taster []/[] da izaberete metod unosa.

Podešavanje sistemskog vremena: U pametnom režimu pritisnite taster [], i izaberite  >

System > Date & Time > Automatic date & time, zatim izaberite **Use network-provided time**. Sistemsko vreme možete podesiti i ručno.

Pametne aplikacije

Aplikacije: Apps pomaže korisnicima u upravljanju aplikacijama, i omogućava im da instaliraju ili deinstaliraju aplikacije na lokalnom disku.

Pritisnite taster [🏠], zatim pritiskom na [▲]/[▼]/[◀]/[▶] izaberite aplikaciju i pritisnite taster [OK] za ulazak.

■ Kako instalirati aplikaciju?

Pritisnite taster [🏠] i izaberite aplikacije, a zatim pritisnite taster [OK] za ulazak, potražite aplikacije koje želite i instalirajte ih.

■ Kako deinstalirati aplikaciju?

Pritisnite taster [🏠] i izaberite aplikaciju koju želite da deinstalirate, dugo pritisnite taster [OK] i izaberite View details i deinstalirajte je.

Medija plejer: Otvorite **Media Player** aplikaciju, i pritisnite taster [OK] za ulazak i izaberite **Photo, Audio, Video** i **ALL (SVE)**.

■ Reprodukcijska fajlova sa drugog uređaja:

Pre reprodukcije fajlova s lokalnog uređaja, povežite USB uređaj za skladištenje podataka na priključak za USB.

Otvorite aplikaciju **Media Player** i pritisnite taster [OK] za ulazak. Izaberite željeni direktorijum ili fajl, pritisnite taster [OK] za ulazak u direktorijum ili pokrenite fajl, a za povratak na radnu površinu - desktop, pritisnite taster [←].

Pažnja:

1. Nestandardni USB uređaji možda neće biti prepoznati; u tom slučaju koristite standardni USB uređaj;
2. Multimedijalni plejer ima određena ograničenja za formate fajlova. Ako fajl izlazi iz tih okvira, reprodukcija možda neće biti ispravna;
3. Nemojte prekidati vezu s USB uređajem dok traje reprodukcija s njega, jer to može uzrokovati probleme na oba uređaja. Pre prekidanja USB veze isključite napajanje uređaja;
4. Sistem podržava standardne USB1.1 i USB2.0 uređaje, kao što su USB uređaji većeg kapaciteta i eksterni čvrsti diskovi;
5. Maksimalna izlazna struja USB porta ovog uređaja je 500 mA i ako bude prekoračena aktiviraće se sistem samozaštite. Ako planirate da radite s eksternim uređajem koji koristi jaču struju, koristite eksterno napajanje;
6. Sistem se ponekada može činiti komplikovanim. Tokom učitavanja ili reprodukcije fajlova, ako vam

da se ekran „zamrznuo“ ili da neke funkcije nisu dostupne zbog nekompatibilnosti i nestabilnosti USB uređaja, isključite uređaj i ponovo pokrenite sistem.

Pritisnite taster [OK] da izvršite operaciju; možete pritisnuti taster [←] da izađete iz reprodukcije ili pritisnuti [▶||/■]/[OK] taster na daljinskom upravljaču da izvršite operaciju prečice.

Mrežna podešavanja

Wi-Fi

1. U pametnom režimu pritisnite taster [⚙️], izaberite ⚙️ > **Network & Internet > Wi-Fi**, i pritisnite taster [OK] da uključite WiFi, zatim mašina automatski traži signal bežične mreže. Mreža pretražena bez ikone 📶 označava da mašina može da se poveže na mrežu bez lozinke. Mreža sa ikonom 📶 označava da je šifrovana i da morate da unesete ispravnu lozinku da biste se povezali na mrežu;
2. Izaberite željenu mrežu sa liste i pritisnite taster [OK];
3. Unesite lozinku u polje za lozinku, zatim izaberite ✓ i pritisnite taster [OK] da biste se povezali na mrežu.

Ethernet

1. Pritisnite taster [⚙️], zatim izaberite ⚙️ > **Network & Internet > ETHERNET**;
2. Podesite **Proxy settings** i **IP settings**, zatim pritisnite taster [OK] za povezivanje na internet.

Wake On mreža

Omogućava daljinskim sistemima da probude TV u stanju mirovanja slanjem okvira određenog formata koji klijent predviđa. (Dostupan je kada je mreža povezana.)

Pritisnite taster [⚙️], zatim izaberite ⚙️ > **System > Television > Settings > Power > Wake On Network**, i pritisnite dugme [OK] za ulazak. Pritisnite taster [OK] da ga uključite ili isključite i pritisnite taster [OK] da potvrdite.

Bluetooth podešavanja

U pametnom načinu, pritisnite dugme [⚙️], i izaberite ⚙️ > **Remotes & Accessories**, zatim pritisnite dugme [OK] za ulazak. Izaberite uređaj na koji želite da se povežete i pritisnite dugme [OK], zatim pratite oznake da se povežete.

Napomena: Izaberite ⚙️ > **System > About > Device Name**, i možete proveriti ime TV-a.

Preporuke

Glasovna pretraga

Pronađite nove favorite <brže> pomoću glasovne pretrage. Pređite pravo na emisiju ili film samo tako što ćete ih izgovoriti ili pokušajte da pregledate pomoću glasovne pretrage kao što je „pronađi akcijske filmove“. Pritisnite dugme za glas na daljinskom upravljaču da biste započeli.

Chromecast built-in™

Lako prenosite filmove, emisije, fotografije i još mnogo toga sa telefona direktno na TV.

Važne izjave vezane za mrežne usluge

Celokupan sadržaj i sve usluge pružene preko ovog uređaja pripadaju trećim stranama i potpadaju pod zakone o zaštiti autorskih prava, patenta, robne marke i/ili drugih vidova intelektualne svojine. Pomenuti sadržaj i usluge mogu se koristiti isključivo u nekomercijalne svrhe. Zabranjeno je koristiti takav sadržaj ili uslugu bez prethodne dozvole njihovih vlasnika ili pružalaca usluga.

Naša kompanija ni pod kojim uslovima neće preuzeti nikakvu odgovornost za direktne, indirektno ili slučajne gubitke ili štetu proistekle iz vašeg ili pristupa trećih strana sadržaju, uslugama, bilo kakvim informacijama ili softveru trećih strana, ako za to koristite ovaj uređaj.

Pružanje usluga treće strane može biti izmenjeno ili obustavljeno bez prethodne najave. Naša kompanija ne implicira niti garantuje kontinuiranu dostupnost pojedinih usluga ili sadržaja u bilo kojem vremenskom periodu.

Naša kompanija neće se smatrati odgovornom za usluge u vezi s pomenutim uslugama i sadržajem. Takođe, ne snosimo nikakvu odgovornost ni za usluge klijentima. Ako primetite probleme u vezi s pomenutim sadržajem i uslugama ili ako imate zahtev u vezi s njima, kontaktirajte relevantne pružaoce tih sadržaja i usluga.

Rešavanje problema

■ Vidi se „sneg“ umesto TV slike i čuje se samo šum.

1. Proverite da se antenski spoj nije olabavio i da je kabl u dobrom stanju.
2. Proverite tip antene (VHF/UHF).
3. Podesite usmerenje i položaj antene.
4. Pokušajte s pojačivačem signala.

■ Nema ni slike ni zvuka. Indikatorska lampica ne svetli.

Proverite da li je uređaj uključen u struju.

■ Na slici se vidi istačkana linija ili ima trakastih smetnji.

Nemojte koristiti fen pored TV-a i podesite položaj antene da biste otklonili smetnje.

■ Na TV ekranu se vidi dupla slika.

1. Koristite antenu s visokom orijentacijom.
2. Prilagodite usmerenje antene.

■ Na TV-u nema propratnog zvuka.

1. Podesite jačinu zvuka na odgovarajući nivo.
2. Pritisnite taster [MUTE] na daljinskom upravljaču da biste uključili zvuk.

■ Slike koje prikazuju ulaz signala ne vide se na ekranu uređaja. Indikatorska lampica treperi.

1. Proverite da li je kabl kojim signal dolazi ispao ili se razlabavio. Ponovo ga povežite.
2. Uređaj je možda u režimu pripravnosti, isključite ga pa ponovo uključite.

■ Mala je udaljenost daljinskog upravljača ili daljinski ne radi.

1. Uklonite prepreku koja blokira prijemnik signala daljinskog upravljača.
2. Zamenite baterije.

■ Pregledač ne može da pristupi nijednom linku.

1. Zamolite administratora mreže da vam obezbedi IP adresu i druge potrebne parametre.
2. Proverite da li je mrežni kabl dobro povezan.
3. Zatražite pomoć od internet provajdera.

■ Reprodukcijski video sa mreže je jako spora.

1. Pređite na paket s bržom internet vezom.
2. Pokušajte preko drugih adresa koje su možda brže.

■ Uređaj sporo radi, dolazi do "pada" sistema, uređaj ne može da se koristi.

Najpre isključite uređaj iz struje, zatim ga nakon 1-2 minuta ponovo povežite, potom ponovo uključite TV.

Tehničke specifikacije

Glavna jedinica

Max. rezolucija	1920×1080
Najbolja rezolucija	1920×1080@60Hz
Napajanje strujom	100-240VAC 50/60Hz
Potrošnja struje zvučnika	8W+8W
Radno okruženje:	
Temperatura	5°C~40°C
Relativna vlažnost	20%~80%
Atmosferski pritisak	86kPa~106kPa
Okruženje za skladištenje:	
Temperatura	-20°C~55°C
Relativna vlažnost	20%~80%
Atmosferski pritisak	86kPa~106kPa

Dimenzije (D×Š×V) i težina

43"

Bez postolja	Neotpakovano: 956×87×556(mm ³)
Uključujući postolje	Neotpakovano: 956×202×607(mm ³)
	Ambalaža: 1060×126×636(mm ³)
	Neto težina: 6.2kg Bruto težina: 8.2kg

Tehničke specifikacije TV-a

- Podržani standard:
ATV: PAL, SECAM.
DTV: DVB-T/C(DVB-T2 opcija).
- Antenski ulaz: 75Ω koaksijalni, nebalansiran.
- AV video ulaz: 75Ω, 1±0.1Vp-p, RCA terminal.
- AV audio ulaz: 20KΩ, 0.2~2Vrms.
- HDMI video ulaz: 480i, 480P, 576i, 576P, 720P, 1080i, 1080P.
- Specifičan kapacitet interne memorije u skladu sa aktuelnom konfiguracijom.
- Specifičan kapacitet keš memorije u skladu sa aktuelnom konfiguracijom.
- Bežično povezivanje: Wi-Fi (IEEE 802.11 b/g/n).

Potrošnja struje

Način	Potrošnja struje
Normalan rad	≤75W
Pripravnost	≤0.5W

Napomena: Ako uključite funkciju **Wake On Network**, maksimalna potrošnja energije uređaja u režimu mirovanja ne prelazi 1 W.

Način HDMI prikaza

VESA način			
Br.	Način	Rezolucija	Učestal.osvež.
1	VGA	640×480	60Hz
2	SVGA	800×600	60Hz
3	XGA	1024×768	60Hz
4	SXGA	1280×1024	60Hz
5	WXGA	1600×900	60Hz
6	WUXGA	1920×1080	60Hz

Instrukcije za postavljanje postolja

Položite uređaj ravno na površinu, odredite levu i desnu stranu osnove, potom montirajte osnovu na donju stranu poledine uređaja prateći strelicu prikazanu na slici. Poravnajte otvore za pozicioniranje i zategnite vijke (Vodite računa da podesite modul osnove kao na slici, inače nećete moći da je montirate).

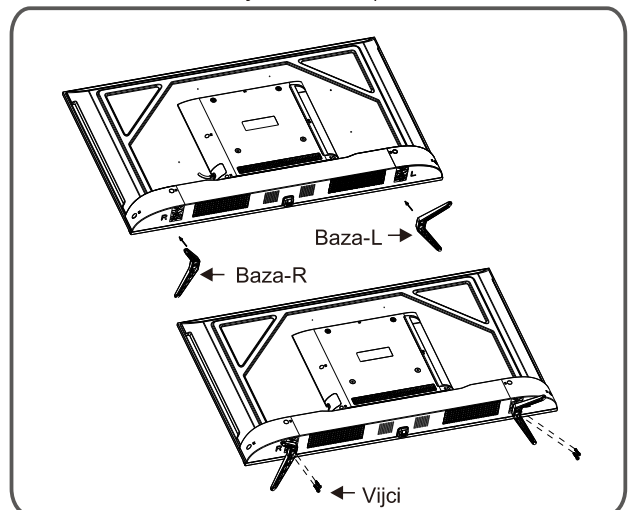

Napomena: Postolje koje ste dobili i izgled uređaja mogu se razlikovati od onih na crtežima u ovom uputstvu. Rukovodite se izgledom uređaja koje ste dobili.

Montiranje TV-a na zid

⚠ Upozorenje

- Ako želite da montirate TV na zid moraćete da kupite odgovarajući zidni nosač.
- Da TV ne bi pao sa zida, proverite da li je nosivost zida na koji želite da montirate uređaj najmanje 4 puta veća od mase TV-a.
- Uputstva za montažu potražite u korisničkim uputstvima koja ste dobili uz TV i zidni nosač.
- Vodite računa da nosač ne montirate na deo zida kroz koji prolaze kablovi i provodnici.
- Prepustite profesionalnom tehničaru da dovrši montažu. Kao kompanija, nećemo snositi odgovornost za nezgode, povrede ili štetu prouzrokovanu nepropisnom montažom TV-a.

Opomena:

- Ako su vijci već u otvorima za zidni nosač na TV-u, pre montaže ih izvadite i iskoristite ih kasnije tokom montaže.
- Kupite vijke prema potrebama stvarnog uređaja koji ste kupili.
- Ako ste u dodacima dobili ravne samorezne vijke, na licu mesta i prema okolnostima odlučite da li su oni odgovarajući za zidni nosač.

ST4x10mm vijak samorezač s ravnom glavom
2kom(opciono)

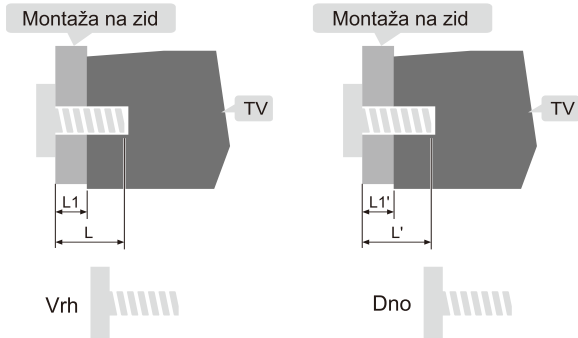
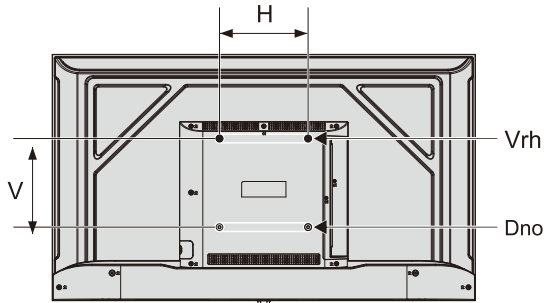

L1: Debljina zidnog nosača

L1': Debljina zidnog nosača

Udaljenost između rupa na zidu(H×V)(mm)	Potrebni vijci (preporučena dužina tipla)(mm)
43": 200 x 200	Vrh: 2 x M4 (L=8+L1), Mašinski vijci Dno: 2 x ST4 (L'=8+L1'), Vijak samorezač s ravnom glavom