



SRB

**UPUTSTVO ZA UPOTREBU LED 43KAF680B
UHD 43KAU680B
UHD 50KAU680B**

Važna sigurnosna uputstva i održavanje

Važna sigurnosna uputstva

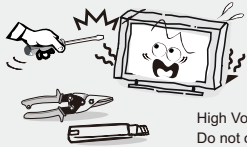

High Voltage
Do not open

! **POZOR**

Postoji opasnost od strujnog udara, ne otvarajte. Nemojte pokušavati sami vršiti popravke ovog proizvoda budući da Vas otvaranje i uklanjanje poklopca može dovesti u dodir sa visokim naponom i drugim opasnostima. Sve popravke prepustite kvalificiranom servisnom osoblju.

Kako biste smanjili opasnost od električnog udara ne izlažite ovaj proizvod kiši ili vlazi.



Uređaj ne smije biti izložen kapanju ili prskanju i nikakvi predmeti napunjeni tekućinom, poput vaza, ne smiju stajati na uređaju.

Ekran i kućište TV-a zagrijavaju se kada je on u uporabi. Ovo nije neispravnost uređaja. U slučaju da se iz uređaja pojavi dim, čudan zvuk ili osjetite čudan miris:

- Odmah isključite električni prekidač;
- Isključite utikač iz utičnice;
- Pozovite Vašeg prodavača ili servisni centar.

Nikada ne pokušavajte sami vršiti popravke jer to može biti opasno.

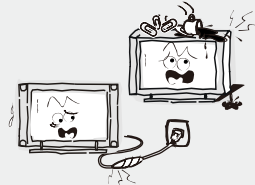

Ugasite TV uređaj i odmah isključite kabel za napajanje iz utikača ukoliko dođe do nekog od slijedećih problema.

Zamolite svog prodavača ili servisni centar da daju uređaj na provjeru ovlaštenom servisnom osoblju, ukoliko primjetite:

- Da je oštećen kabel za napajanje.
- Da električna utičnica nije odgovarajuća.
- Da je TV uređaj oštećen, bilo da je ispušten, udaren ili da je nešto bačeno na njega.
- Da je bilo kakva tekuća ili kruta tvar upala kroz otvore na kućištu.

Nikada nemojte gurati nikakve predmete kroz otvore na kućištu, jer mogu doći u dodir sa točkama visokog napona ili sa dijelovima na kojima je moguće doći do kratkog spoja, što može rezultirati požarom ili strujnim udarom. Nikada nemojte proljevati bilo kakvu tekućinu na uređaj. Budite posebno oprezni u kućanstvima u kojima ima djece. Uređaj nije predviđen za korištenje od strane djece koja su mlađa od 3 godine.



Nemojte preopterećivati zidne utičnice, produžne kablove ili adaptore preko njihovih kapaciteta jer to može dovesti do požara ili električnog udara.

Kablovi za napajanje trebaju biti postavljeni tako da ne postoji vjerojatnost da će se na njih stati niti da će biti uklešteni predmetima postavljenim iznad ili na njih, pri čemu posebnu pažnju treba obratiti na kablove na dijelovima na kojima se nalaze priključci, adapteri i na mjesto na kojem kablovi izlaze iz uređaja. Utikač za priključivanje na električnu mrežu se koristi kao uređaj za prekid napajanja. On treba ostati lako dostupan i biti zaklonjen tijekom namjenskog korištenja. Pazite da utaknete kabel za napajanje sve dok ne bude čvrsto priključen. Prilikom uklanjanja kabela za napajanje pobrinite se da držite strujni utikač kada vadite priključak iz utičnice.

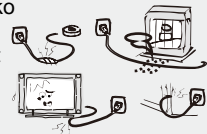

Nemojte vaditi priključak tako da vučete kabel. NIKADA nemojte dodirivati utikač ili kabel za napajanje mokrim rukama. Da biste isključili uređaj sa električne mreže, utikač morate izvući iz strujne utičnice tako da osigurate da električni utikač uvijek bude lako dostupan.

Nemojte gurati ili grebati prednji filter, ili stavljati nikakve predmete na TV. Slika može postati nejednaka ili se ekran može oštetiti.

Da biste izbjegli požar, ne postavljajte na uređaj nikakav direktni izvor plamena, kao što su upaljene svijeće.



Važna sigurnosna uputstva i održavanje

Važna sigurnosna uputstva

Vanjski antenski sustav ne smije se nalaziti u blizini nadzemnih elektroenergetskih vodiča ili drugih električnih kola ili električnih kola električnog osvjetljenja, ili na mjestu gdje može pasti na takve vodiče ili električna kola. Prilikom instalacije vanjskog antenskog sustava treba biti posebno pažljiv kako se ne bi dotakli takvi vodiči i električna kola budući da kontakt s njima može biti fatalan. Osigurati da TV uređaj ne visi preko ruba namještaja na kojem stoji.

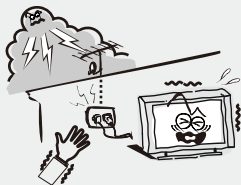

Nemojte izvlačiti utikač povlačenjem kabla. Nikada nemojte dodirivati utikač mokrim rukama.

Kada nije u uporabi
Ukoliko nećete koristiti TV nekoliko dana, TV uređaj treba isključiti sa električne mreže iz sigurnosnih razloga i radi zaštite životne sredine. Ako TV uređaj nije isključen iz struje kada je uključen putem tipke za stanje pripravnosti (standby), izvucite utikač iz strujne utičnice kako biste u potpunosti isključili TV. Međutim, neki TV uređaji možda posjeduju funkcije koje zahtijevaju da TV ostane u stanju pripravnosti kako bi ispravno funkcionirale. U slučaju grmljavine odmah isključite TV uređaj iz utičnice. Nikada nemojte dodirivati antensku žicu tijekom grmljavine.

Prejaka glasnoća slušalica može prouzročiti gubitak sluha.



Instalacija



Ventilaciju ne bi trebalo zaklanjati pokrivanjem ventilacionog otvora predmetima poput novina, stolnjaka, zavjesa, itd. Treba ostaviti najmanje 10 cm prostora oko uređaja za pravilan rad ventilacije.



Uređaj bi se trebao nalaziti dalje od izvora topline poput radijatora, grijalica, stjednjaka ili drugih proizvoda (uključujući pojačala) koji proizvode toplinu. Postavite uređaj u položaj da ekran ne bude izložen direktnoj sunčevoj svjetlosti. Najbolje je imati meko, indirektno osvjetljenje prilikom gledanja i izbjegavati potpuno mračno okruženje i odsjaje sa ekrana jer oni mogu izazvati zamor očiju. Držite TV uređaj podalje od bilo kakve opreme koja emitira elektromagnetno zračenje.



Nemojte postavljati uređaj na nestabilna kolica, postolja, stol ili policu. Uređaj može pasti i izazvati ozbiljne tjelesne ozljede kao i oštećenje proizvoda. Koristite samo na kolicima, postolju, tronošcu, nosaču ili stolu koje je odredio proizvođač ili koji se prodaje uz uređaj. Uređajem koji je kombiniran uz kolica treba rukovati pažljivo. Iznenadno zaustavljanje, prekomjerna sila i neravne površine mogu prouzročiti prevrtanje uređaja sa kolicima.



Nemojte postavljati uređaj blizu vode, na primjer, blizu kade, umivaonika, kuhinjskog sudopera ili kade za rublje; u vlažan podrum, blizu bazena i slično.

Važna sigurnosna uputstva i održavanje

Instalacija



Kada se TV unosi unutra sa hladnoće u topli prostor potrebno je da prođe izvesno vrijeme kako bi vlaga koja se stvorila unutar kućišta u potpunosti isparila, prije nego što se uključi uređaj.



Da biste spriječili ozljedu, ovaj uređaj mora biti sigurno pričvršćen za pod/zid u skladu sa uputstvima za postavljanje.

LED ekran

Iako je LED ekran napravljen korištenjem tehnologije visoke preciznosti i 99,99% ili više piksela je funkcionalno, crne ili svijetle (crvene, plave ili zelene) točke se mogu stalno pojavljivati na LED ekranu. To je strukturalno svojstvo LED ekrana i ne predstavlja kvar. Ukoliko dođe do naprsnuća površine LED panela nemojte je dodirivati dok ne isključite kabel za napajanje strujom. U suprotnom može doći do strujnog udara. Ne bacajte ništa na TV uređaj. LED panel se može slomiti prilikom takvog udara i izazvati ozbiljne ozljede.

Mjere opreza prilikom prikazivanja statične slike

Statična slika može izazvati trajno oštećenje TV ekrana. Ne prikazujte statične slike i djelomično statične slike na LED panelu duže od 2 sata jer to može izazvati zadržavanje slike na ekranu. Ovo zadržavanje slike je poznato i kao zagorijevanje („burn“) ekrana. Kako biste izbjegli takvo zadržavanje slike smanjite stupanj osvijetljenosti i kontrast ekrana kada prikazujete statičnu sliku. Gledanje LED TV-a u formatu 4:3 tijekom dužeg vremenskog razdoblja može rezultirati tragovima rubova prikazanih na lijevoj i desnoj strani i u sredini ekrana, što je prouzročeno razlikom u emisiji svijetla na ekranu. Prikazivanje DVD-a ili konzolne igrice može izazvati sličan učinak na ekranu.

Oštećenja koja nastanu na opisan način nisu pokrivena garancijom uređaja. Prikazivanje statičnih slika iz video igrica i sa osobnog računala tijekom dužeg vremenskog razdoblja može proizvesti djelimične naknadne slike. Kako bi se ovaj učinak spriječio smanjite „svjetlost“ i „kontrast“ prilikom prikazivanja statičnih slika.

Čišćenje

Čišćenje i rukovanje površinom ekrana i kućištem. Isključite uređaj iz strujne utičnice prije čišćenja. Da biste uklonili prašinu prebrišite nježno mekom krpom.



ELEKTRIČNI UTIKAC

Redovito brišite suhom krpom utikač. Vlaga i prašina mogu izazvati požar ili strujni udar.

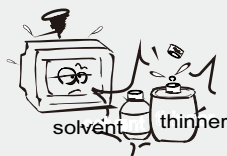

Vodite računa da ne izlažete površine TV-a sredstvima za čišćenje (tekućina unutar TV-a može dovesti do kvara proizvoda, požara ili strujnog udara). Vodite računa da ne izlažete površine kemijskim sredstvima protiv insekata, otapalina ili drugim isparivim sredstvima jer to može oštetiti površinu i teksturu kućišta.

Važne informacije

Ukoliko televizor nije postavljen na dovoljno stabilno mesto, može biti opasno zbog pada. Brojne povrede, naročito kod dece, mogu da se izbegnu preduzimajući jednostavne mere opreza kao što su:

- Upotreba nameštaja ili postolja preporučenog od strane proizvođača TV-a.
- Isključivo upotreba nameštaja koji može sigurno da drži TV.
- Uverite se da TV uređaj ne prelazi ivice nameštaja na kojem stoji.
- Nemojte stavljati TV uređaj na visok nameštaj (ormariće ili police za knjige), a da pre toga ne učvrstite i nameštaj i TV uređaj.
- Nemojte da stavljate tkanine ili druge materijale između Tv-a i nameštaja na kojem stoji.
- Informišite decu o opasnostima od penjanja na nameštaj da bi dohvatili TV ili njegove kontrolne dugmiće.
- Držite sitne delove dalje od dece kako ih ne bi greškom progutali.

Sadržaj

Dodatni pribor	5
Uvod	6
Karakteristike	6
Specifikacije	7
Uputstva za postolje i zidnu montažu (opciono)	8
Opšti opis	9
Pregled prednje strane	9
Pregled zadnje strane	10
Pregled daljinskog upravljača	12
Rukovanje TV-om	13
Rešavanje problema	20

Dodatni pribor

Uverite se da su sledeće stavke uključene u vaš LED TV. Ako neki predmeti nedostaju, obratite se svom prodavcu.

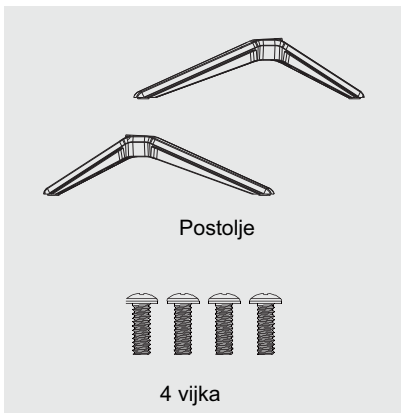
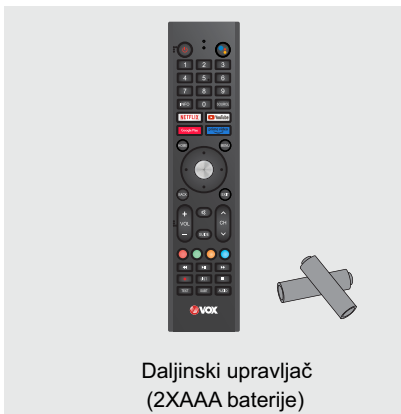

Uvod

Karakteristike

- TV ima TFT LED ekran veličine 43" 50"
- Zero X radijacija je u skladu sa zahtevima za očuvanje životne sredine
- Direktno povezivanje na kompjuter za ostvarivanje kombo konekcije TV/monitor.
- USB 2.0
- 16:9 široki ekran
- Automatsko podešavanje i fino podešavanje
- HDMI ulaz
- Tajmer za programiranje funkcije spavanja
- Bez signalno automatsko gašenje

Osnovne funkcije

Ulazni priključci za eksterno povezivanje

- 1 x RF ulaz
- 1 x DVB-S2 ulaz
- 2 x USB ulaza
- 3 x HDMI ulaza
- 1 x AV ulaz
- 1 x MINI YPbPr ulaz
- 1 x SPDIF izlaz
- 1 x Izlaz za slušalice
- 1 x RJ-45 NET
- 1 x CI priključak

Uvod

Specifikacije

Model	LED 43KAF680B	UHD 43KAU680B	UHD 50KAU680B	
Veličina ekrana	43" dijagonala (max.)	43" dijagonala (max.)	50" dijagonala (max.)	
Rezolucija LED panela	1920x1080	3840x2160	3840x2160	
Jačina izlaza zvuka	≥ 5Wx2			
Napajanje	100-240V~, 50/60Hz			
Sistem TB prijema	Digitalni: DVB-C/T/T2/S2 Analogni: PAL DK/BG/I SECAM DK/BG/I			
Opseg frekvencije	Digitalni: 177.5-858 Analogni: 46.25-855.25			
Video ulaz	PAL/SECAM			
Potrošnja el.energije	100W	100W	110W	
Potrošnja u stanju pripravnosti	≤ 1W			
Impedansa antenskog ulaza	75 ohms			
Napajanje daljinskog upravljača	DC 3V (Dve AAA baterije)			
Dimenzije (DxŠxV)	TV sa postoljem	957x237x648.2mm	957x237x648.2mm	1111.2x237x735mm
	TV bez postolja	957x91x584.1mm	957x91x584.1mm	1111.2x83x670mm
Težina (Neto težina)	TV sa postoljem	7.55kg	7.55kg	9.8kg
	TV bez postolja	7.45kg	7.45kg	9.65kg
Temperatura radnog okruženja	0°C-40°C			

NAPOMENA:

- Dizajn i specifikacije podložni su promenama bez prethodnog obaveštenja.
- Date su približne vrednosti težine i dimenzija uređaja.

Postolje i uputstva za postavljanje na zid (opcija)

Kako dodati postolje

Ukoliko trebate ukloniti ili dodati postolje molimo pročitajte sledeća uputstva.

- Pre dodavanja/uklanjanja postolja proverite da li je TV uređaj isključen.
- Pre nego što počnete s radom, stavite meke jastuke preko kojih ćete položiti LED TV. Ovo će sprečiti eventualna oštećenja.

Uputstva za spajanje:

Stavite televizor na sto, pričvrstite postolje sa četiri zavrtnja data u kutiji.

Korak 1: Pričvrstite osnovni sklop sa 4 zavrtnja koja se nalaze u kutiji.

Korak 2: Ubacite sastavljeno postolje u rupu, izvadite 4 zavrtnja koja ste dobili uz TV i zategnite ih u rupe za zavrtnje.

LED 43KAF680B
UHD 43KAU680B

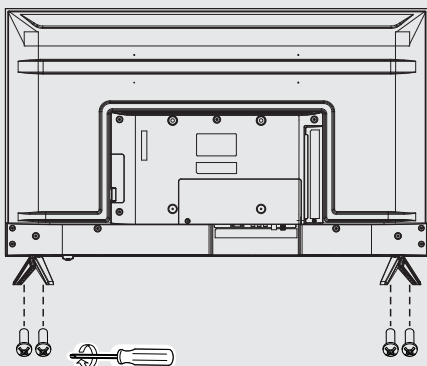

UHD 50KAU680B

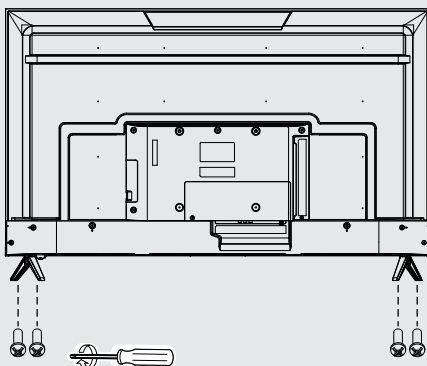

- Da biste odspojili postolje sa TV-a, izvršite gorenavedene korake obrnutim redosledom.

Napomena:

Proizvod i ilustracije u ovom korisničkom priručniku služe samo u svrhu objašnjenja i mogu se razlikovati u zavisnosti od modela.

Opšti opis

Pregled prednjeg panela

Dugmići na donjoj levoj strani Vašeg TV-a su za osnovne funkcije, uključujući i meni na ekranu (onscreen). Za upotrebu naprednijih funkcija morate koristiti daljinski upravljač.

LED 43KAF680B
UHD 43KAU680B



Multifunkcijsko dugme
NAPAJANJE (uključivanje/funkcija dugmića)
Senzor daljinskog upravljača

UHD 50KAU680B



Multifunkcijsko dugme
NAPAJANJE (uključivanje/funkcija dugmića)
Senzor daljinskog upravljača

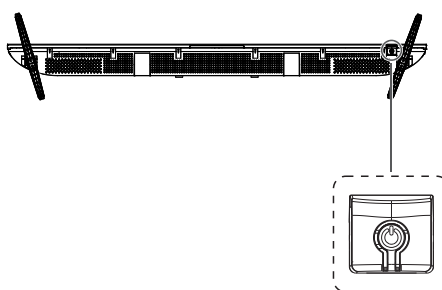
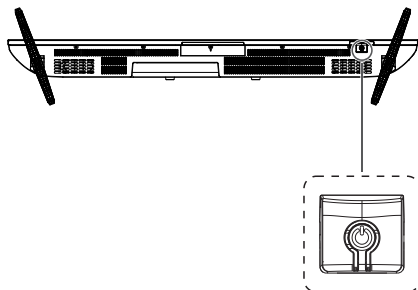

Srednji ključ

U režimu pripravnosti pritisnite srednje dugme da biste uključili TV.

U stanju pokretanja, kratko pritisnite srednje dugme da biste ga isključili.

Opšti opis

Pregled zadnjeg panela

Možete povezati TV s video uređajima kao što su DVD/VCD player, VCR i video kamera da biste uživali u slici visokog kvaliteta.

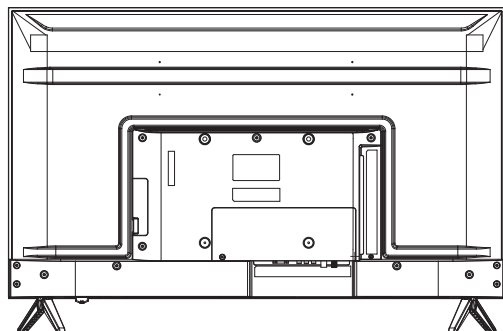

LED 43KAF680B



Camcorder



DVD player



PC (HDMI-output)



Blu-ray disc player

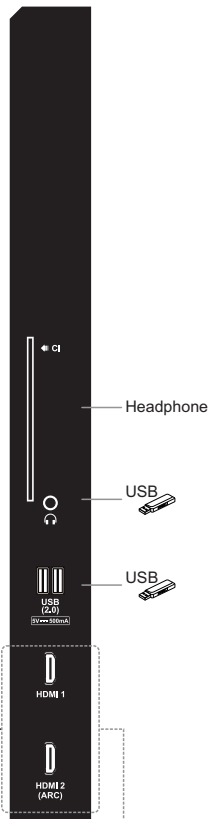

Beleška:

Proizvod i ilustracije u ovom korisničkom priručniku služe samo u svrhu objašnjenja i mogu se razlikovati u zavisnosti od modela.

Opšti opis

Pregled zadnjeg panela

Možete povezati TV s video uređajima kao što su DVD/VCD player, VCR i video kamera da biste uživali u slici visokog kvaliteta.

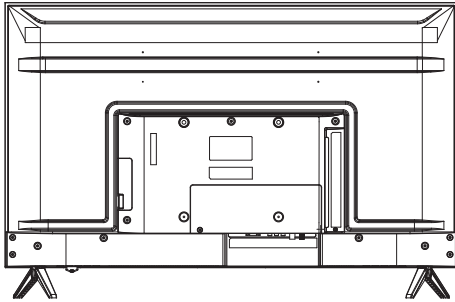

UHD 43KAU680B

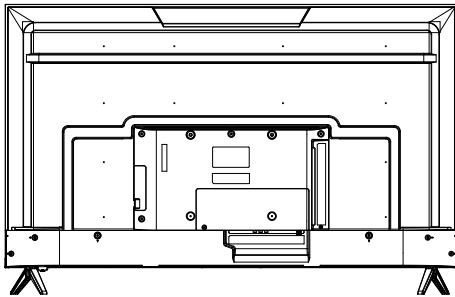

UHD 50KAU680B

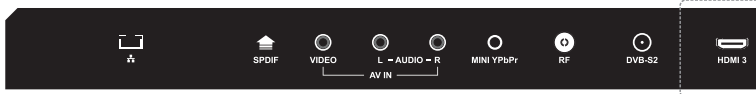
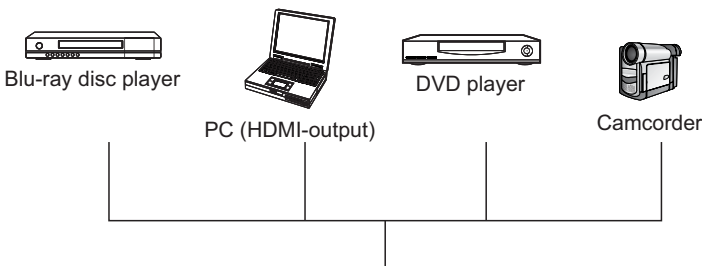
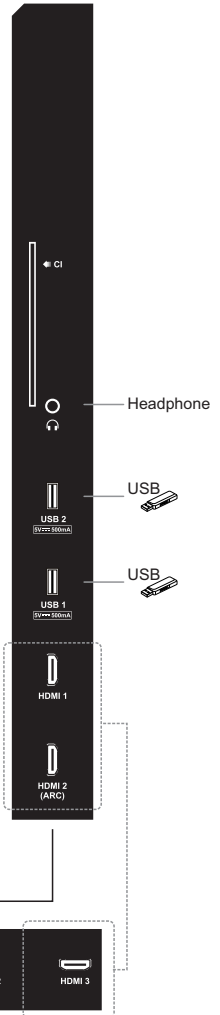

Beleška:

Proizvod i ilustracije u ovom korisničkom priručniku služe samo u svrhu objašnjenja i mogu se razlikovati u zavisnosti od modela.

Opšti opis

Pregled daljinskog upravljača

1. **POWER:** Uključi i isključi TV.
2. **Google Assistant:** Pritisnite da otvorite google assistant ili započnete glasovnu pretragu.
3. **Digital dugmići (0-9):** Direktno izaberite kanal pomoću digitalnih dugmića.
4. **INFO:** Pritisnite za prikaz informacija o kanalu.
5. **SOURCE:** Pritisnite da otvorite listu izvora.
6. **NETFLIX:** Ukoliko je mreža povezana, pritisnite ovo dugme da direktno gledate NETFLIX.
7. **YouTube:** Ukoliko je mreža povezana, pritisnite ovo dugme da direktno gledate You Tube.
8. **Google Play:** Ukoliko je mreža povezana, pritisnite ovo dugme da direktno gledate Google Play.
9. **Prime Video:** Ukoliko je mreža povezana, pritisnite ovo dugme da direktno gledate Prime Video.
10. **HOME:** Prikazuje početni meni.
11. **MENU:** Prikazuje glavni meni ili izlazi iz trenutnog menija.
12. **Dugmići sa strelicama ▲▼◀▶:** Koristite za izbor stavki menija na ekranu i da promenite vrednosti.
13. **OK:** Potvrdite izbor.
14. **BACK:** Vratite se na prethodni meni.
15. **EXIT:** Izađite iz menija.
16. **MUTE:** Pritisnite ovo dugme da privremeno prekinete zvuk TV-a, pritisnite ponovo da vratite zvuk.
17. **VOL+/-:** Pritiskajte ovu dugmad za podešavanje jačine zvuka.
18. **CH▲▼:** Pritiskajte ovu dugmad da menjate kanale gore ili dole.
19. **GUIDE:** Izaberite elektronski programski vodič, u DTV režimu, prikazaće sve informacije o programu za nedelju dana kada pritisnete ovo dugme.
20. **DUGMIĆI U BOJI:** Koriste se u aplikacijama.
21. **◀◀ (Reverse):** Brza reprodukcija unazad.
22. **⏸ (Play/Pause):** Zaustavlja ili pauzira reprodukciju.
23. **▶▶ (Forward):** Brza reprodukcija unapred.
24. **● (REC):** Pritisnite za snimanje TV programa koji gledate u DTV režimu.
25. **■ (Stop):** Pritisnite za zaustavljanje reprodukcije multimedije.
26. **LIST:** Pritisnite za prikaz liste kanala.
27. **TEXT:** Pritisnite za prikaz režima teleteksta.
28. **AUDIO:** Pritisnite da izaberete mono, nicam, stereo za ATV kanal, audio jezik za DTV kanal.
29. **SUBT:** Otvorite ili zatvorite titlove.



Rukovanje TV-om

POČETNO PODEŠAVANJE

Kada prvi put uključite TV, čarobnjak za podešavanje će vas voditi kroz postavljanje osnovnih postavki. Pratite tekstualne savete za prvo podešavanje.

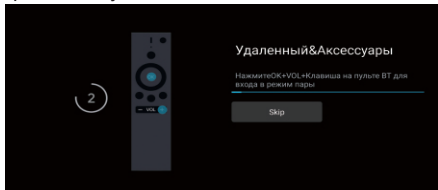

Ova funkcija se koristi za kod uparivanja daljinskog upravljača. Nakon što je kod uspešan, možete da koristite Bluetooth daljinski upravljač za upravljanje TV-om.

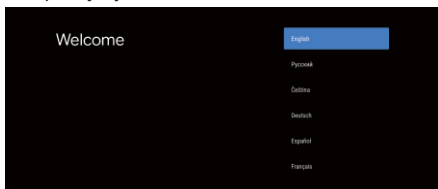

Pritisnite ▲/▼ da izaberete jezik sistema i pritisnite OK da potvrdite jezik.

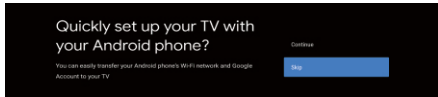

Povežite svoj Android telefon na TV, izaberite "Nastavi" da nastavite vezu i izaberite "Preskoči" da preskočite ovaj korak.

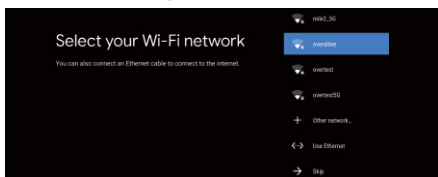

Pritisnite ▲/▼ da izaberete wifi za povezivanje, pritisnite OK i unesite lozinku da biste potvrdili da je veza uspešna.

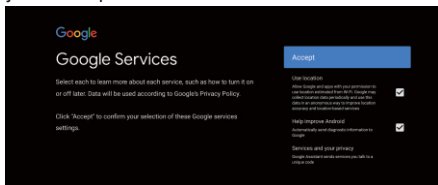

Prihvatanjem Google Uslova korišćenja usluge radi poboljšanja iskustva s proizvodom, izaberite "Prihvati" da prihvatite ovaj uslov.

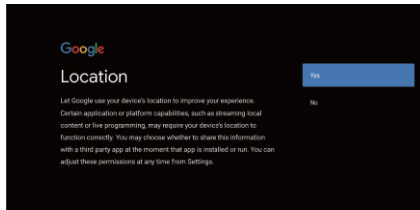

Prihvatite Google da dobijete informacije o lokaciji vašeg uređaja da dobijete više funkcija, izaberite "DA" da prihvatite.

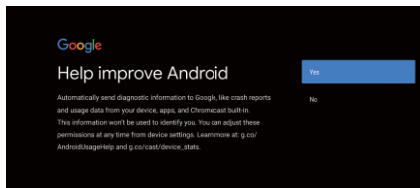

Pristankom na automatsko slanje dijagnostičkih informacija Google-u radi poboljšanja diskriminatorne moći, izaberite "DA" da prihvatite.

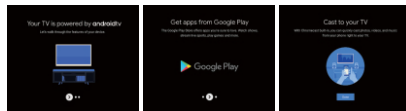

1. Vaš uređaj pokreće Android TV i pritisnite dugme ► da izaberete funkciju pretraživanja.
2. Možete preuzeti više aplikacija sa Google Play-a i pritisnuti dugme ► da pređete na sledeći ekran.
3. Prenesite fotografije i drugi sadržaj na TV putem ugrađenog chromecast-a, pritisnite OK da završite pretraživanje.

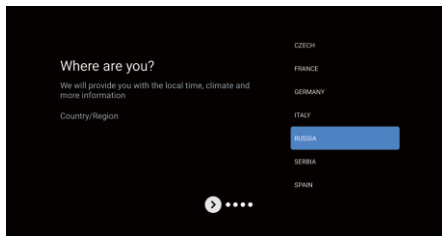

Pritisnite ▲/▼ da izaberete zemlju vašeg uređaja i pritisnite OK da potvrdite.

Rukovanje TV-om

POČETNI EKLAN

Nakon završetka podešavanja čarobnjaka, možete da gledate TV i da odete na početni ekran.

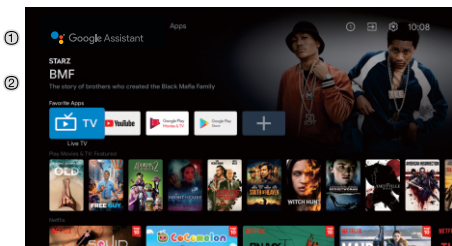

1. Otvorite Google Assistant ili pokrenite pretraživanje
2. teksta. Među aplikacijama instaliranim na TV-u, ovde su prikazane ikone za omiljene aplikacije. (Omiljene aplikacije mogu dodati/obrisati/promeniti njihov redosled od strane korisnika.)

 **Ulazi:** Ikona za izbor izvora ulaza.

 **Podešavanja:** Ovde se mogu podesiti razne postavke. Za detalje o postavkama pogledajte sledeće objašnjenje.

ULAZNI IZVOR

1. U HOME interfejsu, pritisnite ▲/▼/◀/▶ da izaberete ikonu "Inputs", pritisnite **OK** da otvorite listu izvora ulaza, zatim pritisnite gore da označite ulaz i pritisnite **OK** za prebacivanje.

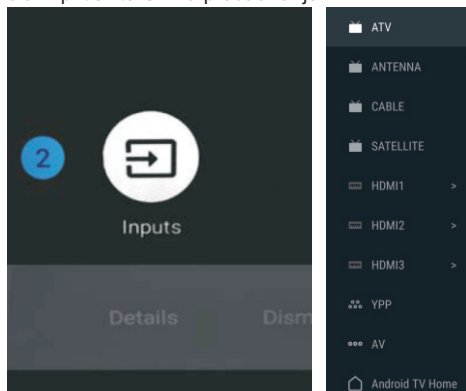

2. Pod TV-om uživo, pritisnite dugme SOURCE za prikaz liste izvora ulaza. Možete da izaberete željeni izvor.

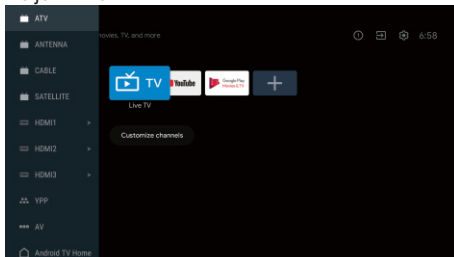

NAVIGACIJA PO MENIJU NA EKRANU

1. U HOME interfejsu, pritisnite taster ► da izaberete ikonu kružnog menija podešavanja, pritisnite **OK** da potvrdite.

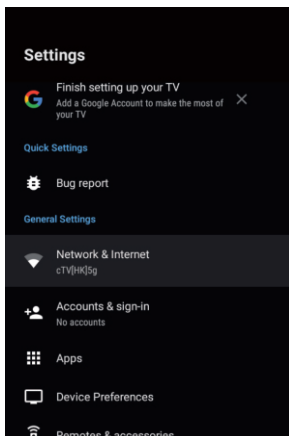

2. Pritisnite dugme ▲/▼ da izaberete ono što želite da podesite.

3. Pritisnite **OK** za ulazak u podešavanja.

Rukovanje TV-om

Mreža

1. Pritisnite dugme ▲/▼ da izaberete ono što želite da podesite.
2. Pritisnite dugme **OK** za podešavanje.
3. Nakon što završite sa podešavanjem, pritisnite dugme **OK** da sačuvate i vratite se na prethodni meni.

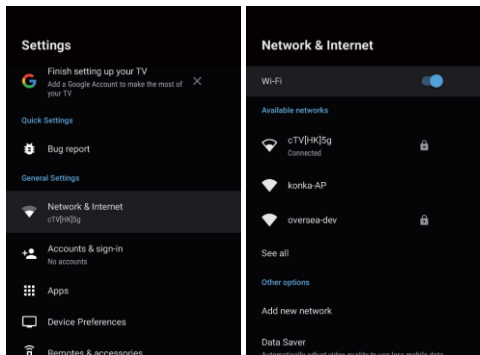

Antena

1. Idite u LiveTV Aplikaciju->Kanali->Skeniranje kanala->Tuner režim, uđite, izaberite Antena.

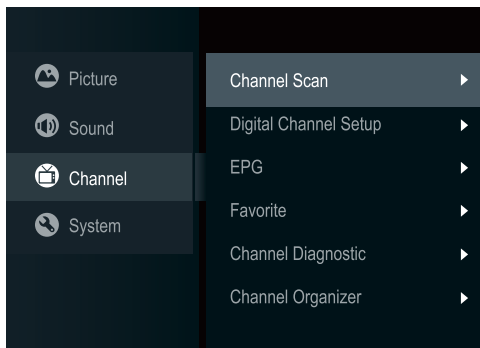

2. Uđite u Meni->Kanal->Skeniranje kanala.

Aplikacije

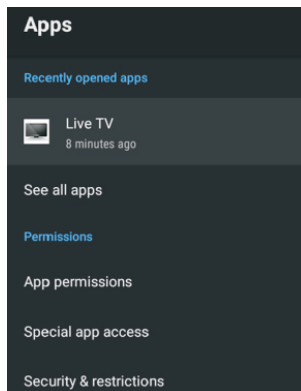

U ovom meniju možete postaviti dozvole za APP i čitati liste aplikacija.

1. Pritisnite dugme ▲/▼ da izaberete ono što želite da podesite.
2. Pritisnite dugme **OK** za podešavanje.
3. Nakon što završite sa podešavanjem, pritisnite dugme **BACK** za povratak na prethodni meni.

ŽELJENA PODEŠAVANJA UREĐAJA - ABOUT

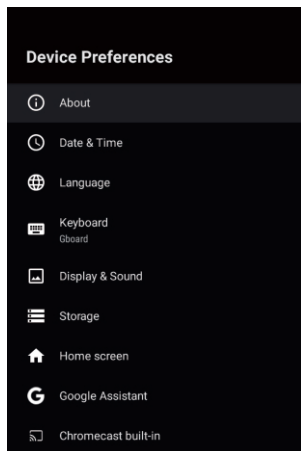

U ovom meniju možete pročitati informacije i podešavanja TV-a.

1. Pritisnite dugme ▲/▼ da izaberete ono što želite da podesite.
2. Pritisnite dugme **OK** za podešavanje.
3. Nakon što završite sa podešavanjem, pritisnite dugme **BACK** za povratak na prethodni meni.

Rukovanje TV-om

DATUM I VREME

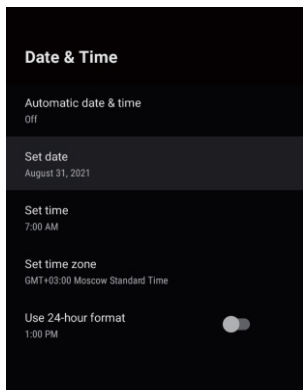

Automatski datum i vreme- Pritisnite dugme ▲/▼ da izaberete opciju, a zatim pritisnite dugme **OK** da uđete u podmeni. (Opcionalno: koristite vreme koje daje mreža, Isključeno)

• Ručno podešavanje datuma i vremena automatski će promeniti **Automatski datum i vreme** na **OFF**.

Podesite datum - Pritisnite dugme ▲/▼ da izaberete opciju, a zatim pritisnite dugme **OK** da uđete u podmeni.

Podešavanje vremena - Pritisnite dugme ▲/▼ da izaberete opciju, a zatim pritisnite dugme **OK** da uđete u podmeni.

Podešavanje vremenske zone - Pritisnite dugme ▲/▼ da izaberete opciju, a zatim pritisnite dugme **OK** da uđete u podmeni.

Koristite 24-časovni format - Pritisnite dugme ▲/▼ da izaberete opciju, a zatim pritisnite dugme **OK** da izaberete UKLJUČENO/ISKLJUČENO.

JEZIK

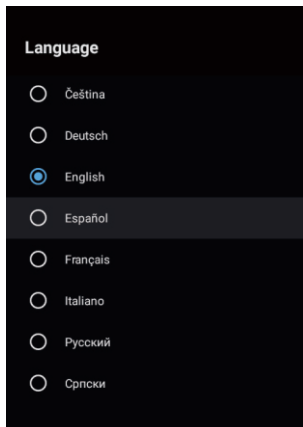

Jezik- Pritisnite dugme ▲/▼ da izaberete opciju, a zatim pritisnite dugme **OK** da unesete jezik za izbor.

TASTATURA



Trenutna tastatura - Pritisnite dugme ▲/▼ da izaberete opciju, a zatim pritisnite dugme **OK** da uđete u podmeni.

Gboard podešavanja - Pritisnite dugme ▲/▼ da izaberete opciju, a zatim pritisnite dugme **OK** da uđete u podmeni.

Upravljanje tastaturama - Pritisnite dugme ▲/▼ da izaberete opciju, a zatim pritisnite dugme **OK** da uđete u podmeni.

UŠTEDA ENERGIJE

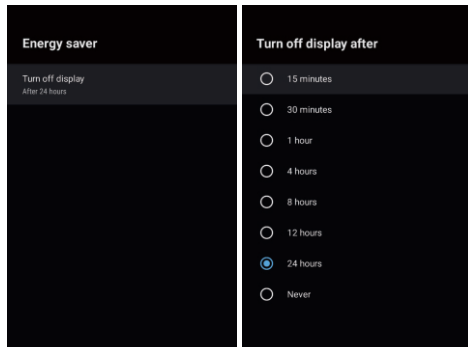

Isključite ekran - Pritisnite dugme ▲/▼ da izaberete opciju, a zatim pritisnite dugme **OK** da uđete u podmeni. (Opcionalno: 15 minuta, 30 minuta,24 sata, Nikad.)

Rukovanje TV-om

ZVUK

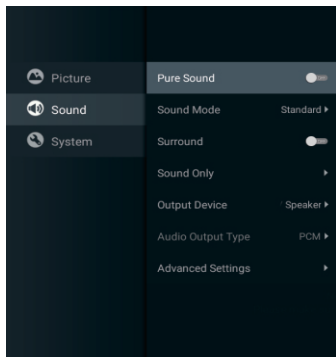

Pritisnite taster MENU do glavnog menija i izaberite Zvuk. **Režim zvuka**- Pritisnite OK da uđete u podmeni, pritisnite dugme da izaberete opciju i pritisnite OK da izaberete opciju. **Čist zvuk** - Pritisnite dugme ▲/▼ da izaberete opciju, a zatim pritisnite dugme OK da izaberete ON/OFF.

Surround- Pritisnite dugme ▲/▼ da izaberete opciju, a zatim pritisnite dugme OK da izaberete ON/OFF

Samo zvuk - Pritisnite OK da uđete u podmeni, pritisnite dugme da izaberete opciju.

Izlazni uređaj- Pritisnite ▲/▼ da uđete u podmeni.

Tlp audio izlaza- Pritisnite ▲/▼ da uđete u podmeni.

Napredne postavke - Pritisnite ▲/▼ da uđete u podmeni.

SLIKA

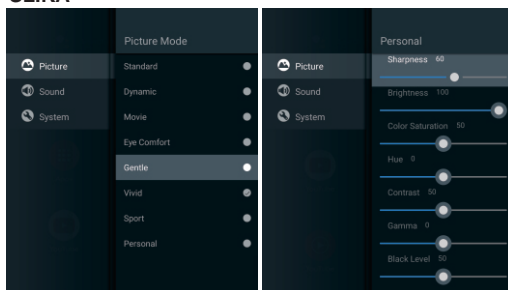

Režim slike – Pritisnite dugme ▲/▼ da biste izabrali dugme sa opcijama za ulazak u podmeni. (Opciono: Standardno, Dinamično, Film, Udobnost za oči, Nežno, Živopisno, Sport, Lično).

Svetlina/Zasićenost boja/Nijansa/Kontrast/Gama/Nivo crne

Oštrina- Pritisnite dugme ▲/▼ da izaberete opciju.

Pritisnite ◀ da smanjite parametar.

Pritisnite ▶ da povećate parametar.

Gama- Pritisnite dugme ▲/▼ da izaberete opciju.

Pritisnite ◀ da smanjite parametar.

Pritisnite ▶ da povećate parametar.

SKLADIŠTENJE

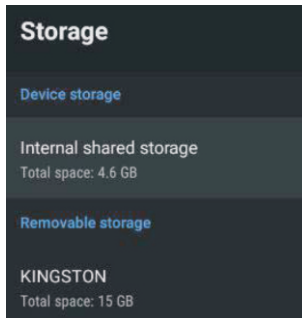

Interna deljena memorija- Pritisnite dugme ▲/▼ da izaberete opciju, a zatim pritisnite dugme OK da uđete u podmeni.

Uklonjivo skladište - Pritisnite dugme ▲/▼ da izaberete opciju, a zatim pritisnite dugme OK da uđete u podmeni. (Napomena: Prikaži eksterne uređaje ako su dostupni)

POČETNI EKLAN

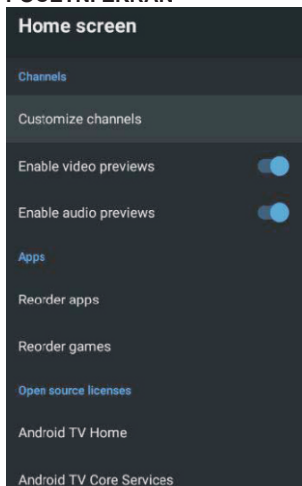

U ovom meniju možete postaviti kanale, aplikacije, licence otvorenog koda.

1. Pritisnite dugme ▲/▼ da izaberete ono što želite da podesite.
2. Pritisnite dugme OK za podešavanje.
3. Nakon što završite sa podešavanjem, pritisnite dugme BACK za povratak na prethodni meni.

Rukovanje TV-om

GOOGLE

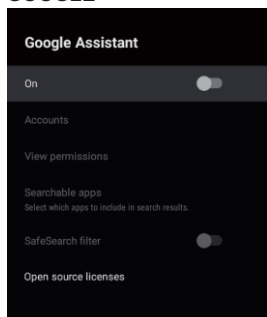

U ovom meniju možete postaviti aplikacije koje se mogu pretraživati, filter sigurnog pretraživanja, blokirati uvredljive reči, licence otvorenog koda.

1. Pritisnite dugme ▲/▼ da izaberete ono što želite da podesite.
2. Pritisnite dugme OK za podešavanje.
3. Nakon što završite sa podešavanjem, pritisnite dugme BACK za povratak na prethodni meni.

UGRAĐENI CHROMECAST

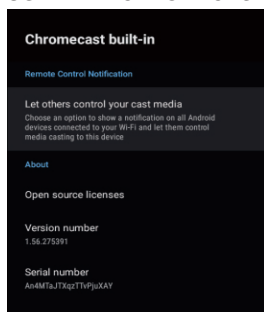

U ovom meniju možete pročitati informacije i postavke Chromecasta.

1. Pritisnite dugme ▲/▼ da izaberete ono što želite da podesite.
2. Pritisnite dugme OK za podešavanje.
3. Nakon što završite sa podešavanjem, pritisnite dugme BACK za povratak na prethodni meni.

ČUVAR EKRANA

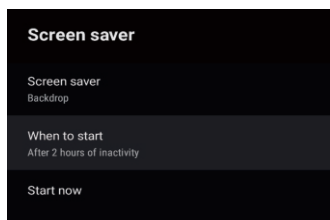

Čuvar ekrana- Pritisnite dugme ▲/▼ da izaberete opciju, a zatim pritisnite dugme OK da uđete u podmeni. (Opcionalno: Isključivanje ekrana, Pozadina, Boje) **Kada početi-** Pritisnite dugme ▲/▼ da izaberete opciju, a zatim pritisnite dugme OK da uđete u podmeni. (Neobavezno: 5 minuta, 15 minuta, 30 minuta, 1 sat, 2 sata.)

Počni odmah- Pritisnite dugme ▲/▼ da izaberete opciju, a zatim pritisnite dugme OK da uđete u čuvar ekrana.

LOKACIJA

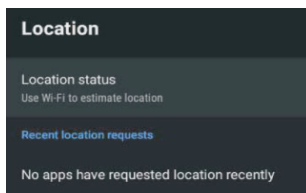

Status lokacije- Pritisnite dugme ▲/▼ da izaberete opciju, a zatim pritisnite dugme OK da uđete u podmeni. (Opcionalno: koristite Wi-Fi za procenu lokacije, Isključeno)

UPOTREBA I DIJAGNOSTIKA

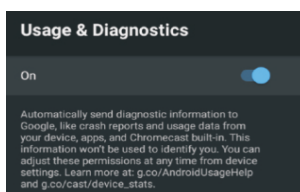

Upotreba i dijagnostika- Pritisnite dugme ▲/▼ da izaberete opciju, a zatim pritisnite dugme OK da izaberete UKLJUČI/ISKLJUČI.

PRISTUP

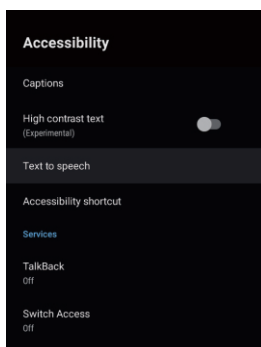

Naslovi- Pritisnite dugme ▲/▼ da izaberete opciju, a zatim pritisnite dugme OK da uđete u podmeni.

Rukovanje TV-om

Tekst visokog kontrasta- Pritisnite dugme ▲/▼ da izaberete opciju, a zatim pritisnite dugme **OK** da odaberete ON/OFF.

Tekst u govor – Pritisnite dugme ▲/▼ da izaberete opciju, a zatim pritisnite dugme **OK** da uđete u podmeni. **Prečica za pristupačnost** – Pritisnite dugme ▲/▼ da biste izabrali opciju, a zatim pritisnite dugme **OK** da biste izabrali ON/OFF. **TalkBack-** Pritisnite dugme ▲/▼ da izaberete opciju, a zatim pritisnite dugme **OK** da uđete u podmeni.

Prekid pristupa- Pritisnite dugme ▲/▼ da izaberete opciju, a zatim pritisnite dugme **OK** da uđete u podmeni.

RESTART

Pritisnite dugme **OK** da uđete u podmeni. Ponovo pokrenite TV.

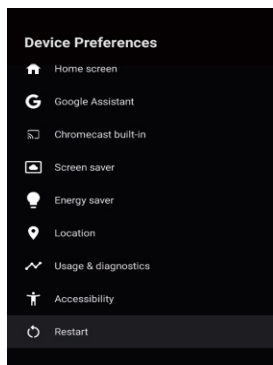

DALJINSKI UPRAVLJAČ I DODATNA OPREMA

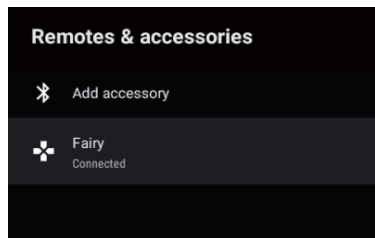
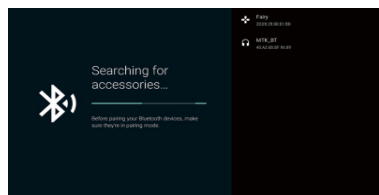

Napomena: Dostupan je samo za daljinski upravljač sa Bluetooth-om.

U ovom meniju možete upariti Bluetooth uređaje.

1. Pritisnite dugmad **"OK"** i **"Volume+"** oko 5 sekundi.
2. Kada LED dioda počne da treperi, otpustite je. Daljinski upravljač će poslati signal za uparivanje TV-u i prikazati informacije o daljinskom upravljaču na desnoj strani ekrana.
3. Pritisnite dugme **OK** da prikazete uparivanje. Ako je prikazano upareno, veza je uspešna.
4. Pritisnite dugme **BACK** i vratite se na prethodni meni.

DODAVANJE I KORIŠĆENJE MEDIA PLAYER-a

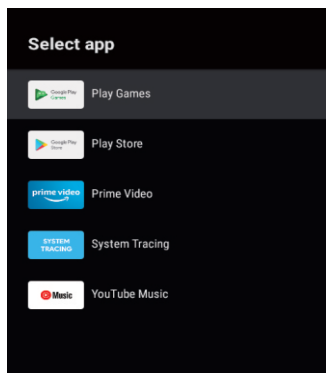

1. U HOME interfejsu izaberite ikonu + u koloni APP da biste dodali aplikaciju i kliknite na **OK**. Pritisnite gore i dole da izaberete aplikaciju Media Player, a zatim kliknite OK da je dodate u HOME interfejs.

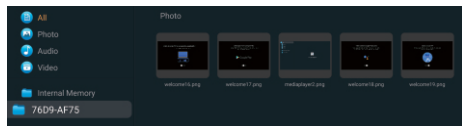

2. Fokusirajte se na odgovarajući USB drajver i pritisnite **OK** za prikaz video zapisa, fotografija, audio datoteka. Pritisnite dugme za navigaciju da izaberete datoteku.

NAPOMENA

Meni/funkcija se može razlikovati zavisno od toga kada ste kupili TV.

Rešavanje problema

Ukoliko imate problem proverite kontra mere za svaki od simptoma koji su navedeni ispod. Navedeni simptomi mogu biti izazvani nepravilnim podešavanjem pre nego stvarnom neispravnosću uređaja. Ukoliko problem potraje, kontaktirajte Korisnički centar, pogledajte poslednju stranu za više detalja.

Simptomi	Moguća rešenja
Nema napajanja	Molimo proverite da je kabl za napajanje uključen i da je strujna utičnica ispravna. Isključite kabl za napajanje i uključite ga ponovo nakon 60 sekundi i ponovo startujte TV.
Nema slike	Molimo proverite antensku konekciju. Možda postoje smetnje kod same stanice, molimo Vas promenite stanicu. Molimo Vas podesite podešavanja kontrasta i osvetljenosti.
Slika je dobra ali nema zvuka	Molimo pojačajte glasnoću zvuka. Molimo proverite da li se TV nalazi u režimu bez zvuka, pritisnite dugme MUTE na daljinskom upravljaču. Molimo proverite podešavanja zvuka. Ukoliko koristite eksternu uređaje, proverite da glasnoća zvuka na njima nije isključena ili utišana. Ukoliko koristite AVI ili komponentne ulaze, molimo uverite se da su kablovi dobro prikačeni i da nisu labavo spojeni. Ako koristite DVI - HDMI kabl, neophodan je poseban audio kabl. Uverite se da nije priključen priključak od slušalica.
Dobar zvuk ali je slika loša ili nedostaje	Molimo proverite antensku konekciju i stanje antene. Ukoliko koristite komponentni ulaz molimo da proverite komponentne konekcije, neispravne ili labave konekcije mogu izazvati probleme sa bojom ili nedostatak slike na ekranu.
Nema odgovora na daljinski upravljač	Baterije daljinskog upravljača su možda istrošene, ukoliko je potrebno, molimo zamenite baterije. Očistite sočivo daljinskog upravljača. Udaljenost između LED TV-a i daljinskog upravljača treba da bude do 8m, u okviru preporučenog ugla i bez prepreka.
Tačke u boji su prisutne na ekranu	Iako je LED ekran napravljen korišćenjem tehnologije visoke preciznosti i 99.99% ili više piksel je funkcionalno, crne ili svetle (crvene, plave ili zelene) tačke se mogu stalno pojavljivati na LED ekranu. To je strukturalno svojstvo LED ekrana i ne predstavlja kvar.
Slika se prekida	Držite TV dalje od bučnih elektronskih izvora poput automobila, fenova za kosu, zavarivača, i sve opcione opreme. Električna atmosferska interferencija poput lokalnih ili udaljenih oluja sa grmljavinom može izazvati prekidanja slike. Kada postavljate opcionu opremu ostavite prostor između opcione opreme i TV-a. Proverite antenu i povezivanje. Držite antenu dalje od strujnih i ulaznih/izlaznih kablova.

Rešavanje problema

Nakon automatskog podešavanja su prisutni samo neki od kanala	Proverite da li je Vaša oblast pokrivena digitalnim video prenosom. Pokušajte ponovno podešavanje ili manualno podešavanje nedostajućih kanala. Proverite da li koristite ispravan tip antene.
Nemoguće je izabrati kanal	Proverite da li je kanal blokiran u podešavanjima glavnog menija.
USB ne funkcioniše	Molimo proverite da li su spojeni USB kabl i napojni kabl. Hard disk nije formatiran. Molimo proverite da li je USB disk kompatibilan i da li su multimedijalni formati podržani. Podržava samo format FAT32 za USB disk.
Slika je iskrivljena, u velikim kockama, malim kockama, tačkice, pikselizacija, itd	Kompresija video sadržaja može uzrokovati distorziju posebno na sadržajima koji se brzo kreću poput sporta i akcionih filmova.
Buka dopire iz zvučnika	Proverite konekcije kablova, proverite da video kabl nije povezan na audio ulaz. Slab signal može izazvati distorziju zvuka.
TV se gasi automatski	Proverite da li je uključen tajmer za automatsko gašenje u meniju za podešavanja. Možda je aktivirana opcija Sleep Timer. Ukoliko nema signala 10 minuta nakon uključjenja, TV će se ugasiti. Ukoliko je Tv povezan sa PC-jem, proverite podešavanja PC-ja. Uverite se da je kabl za napajanje ispravno priključen na zidnu utičnicu i televizor.
TV se pali automatski	Proverite da li su uključene funkcije automatskog paljenja (On timer).
Slika se ne prikazuje na celom ekranu	Crne trake sa svake strane će se prikazati na HD kanalima kada prikazuje SD sadržaj (4:3). Crne trake na vrhu i dnu će se prikazati na filmovima koji imaju drugačiji razmer prikaza u odnosu na Vaš TV. Prilagodite veličinu slike na vašem eksternom uređaju ili uključite opciju celi ekran na Vašem TV-u.

UPOZORENJE

Nikada nemojte postavljati televizor na nestabilnu podlogu. Televizor može da padne, uzrokujući ozbiljne telesne povrede ili smrt. Mnoge povrede, naročito kod dece, mogu da se izbegnu zahvaljujući jednostavnim merama bezbednosti kao što su:

- Koristite nameštaj ili postolja koje preporučuje proizvođač Tv-a.
- Koristite nameštaj koji bezbedno može držati Tv.
- Proverite da Tv ne prelazi ivice nameštaja na kome je postavljen.
- Nemojte postavljati TV na visoki nameštaj (na primer ormare ili police za knjige) a da ne učvrstite i nameštaj i TV za odgovarajuću potporu.
- Nemojte postavljati tkanine ili druge materijale između TV-a i nameštaja na kome je postavljen.
- Objasnite deci opasnosti koje mogu nastati ukoliko bi se popeli na nameštaj da bi dohvatili TV ili njegove dugmiče.

Ukoliko želite da zadržite ili premestite vaš stari TV, treba da se držite navedenih mera bezbednosti.

Utikač za električno napajanje se koristi za isključivanje televizora, tako da mora biti uvek lako dostupan.

