



GBR

SRB

HRV

BIH

MNE

MKD

SVN

ALB

ESP

POR

GRE

C-156R

INSTRUCTION FOR USE **VACUUM CLEANER**

UPUTSTVO ZA UPOTREBU **USISIVAČ**

UPUTE ZA UPORABU **USISIVAČ**

UPUTSTVO ZA UPOTREBU **USISIVAČ**

UPUTSTVO ZA UPOTREBU **USISIVAČ**

ΥΠΑΤΣΤΒΟ ΖΑ ΥΠΟΤΡΕΒΑ **ΠΡΑΒΟΣΜΥΚΑΛΚΑ**

NAVODILA ZA UPORABO **SESALNIK**

UDHËZIME PËR PËRDORIM **FSHESË ME KORREN**

INSTRUCCIONES DE USO **ASPIRADORA**

INSTRUÇÕES DE USO **ASPIRADOR**

ΟΔΗΓΙΕΣ ΧΡΗΣΗΣ **ΗΛΕΚΤΡΙΚΗ ΣΚΟΥΠΑ**



GBR

VACUUM CLEANER / INSTRUCTION FOR USE

C-156R



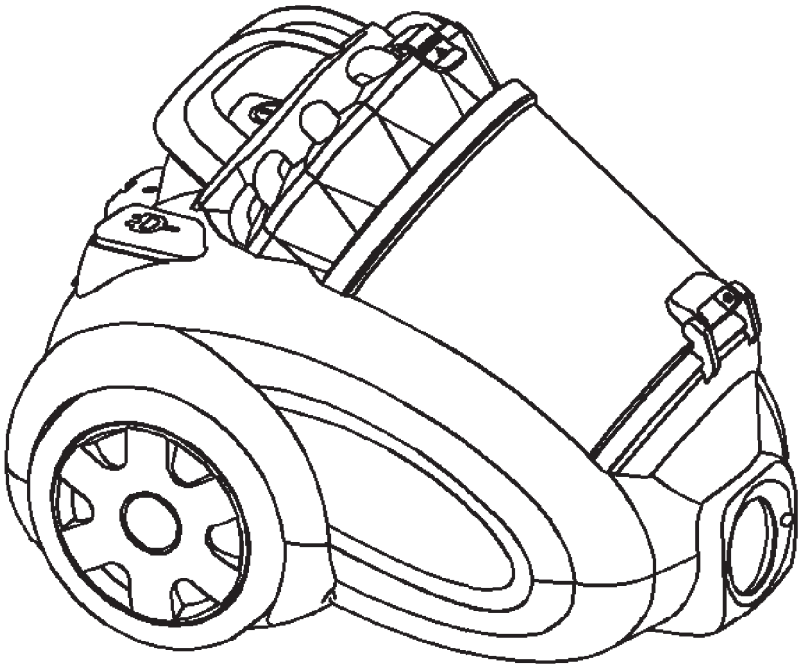

**PLEASE RADE THIS MANUAL CAREFULLY BEFORE USING AND
KEEP IT PROPERLY FOR FUTURE USE**

DESCRIPTION

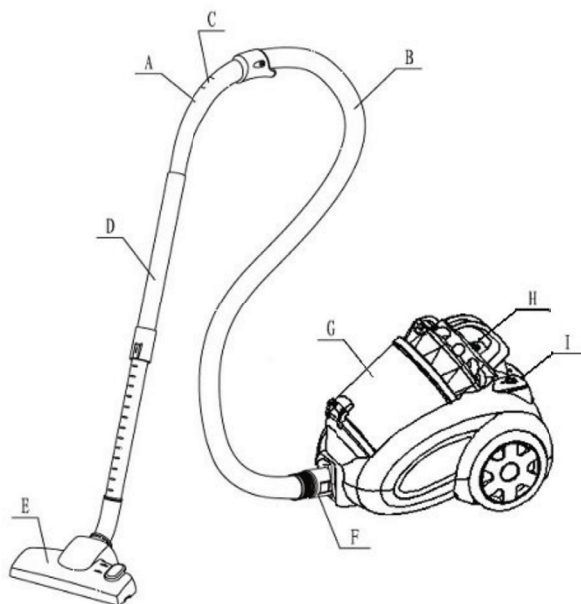

A. Handle
B. Hose
C. Wind-force adjuster
D. Tube
E. Floor brush

F. Hose connector
G. Dustbin
H. Cord rewind button
I. Power switch

IMPORTANT

1. Read this instruction booklet carefully.
2. Before using the appliance, check that the mains power voltage corresponds to the voltage shown on the rating plate.
3. The appliance should be connected to a correctly-earthed 10A power socket.
4. Always remove the plug from the power socket when the appliance is not in use and before carrying out any cleaning or maintenance operations.
5. Always remove the plug from the power socket before opening the appliance.
6. Never use methylated spirits or other solvents to clean the appliance.

7. Do not use the appliance to vacuum liquids.
8. Never leave the appliance unattended when it is switched on. Keep the appliance out of the reach of children or the infirm.
9. This appliances for domestic use only. Use as described in this instruction booklet.
10. Do not switch the appliance on if it appears to be faulty in any way.
11. For repairs or accessories. Contact your dealer or an authorized Service Center.
12. If the supply cord is damaged, it must be replaced by the manufacturer or its service agent or a similarly qualified person in order to avoid a hazard.

Do not remove the plug from by pulling the cable the or appliance itself.

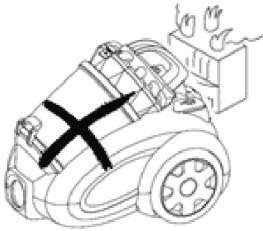

Do not run the appliance over the power cable.



Do not use the appliance to vacuum lighted matches, cigarette ends or hot ash.



Do not use the appliance on wet surfaces.



Do not obstruct the air intake or outlet vent.

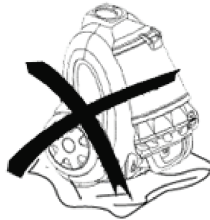

Do not use the appliance to vacuum needles, drawing-pins or string.

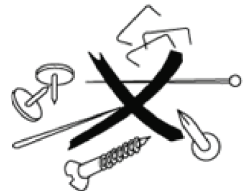

ASSEMBLING THE VACUUM CLEANER

Removing the flexible tube

Remove the plug from the power socket. To release the flexible Tube, press the button on the end of the tube and pull the tube Firmly from the air intake duct.

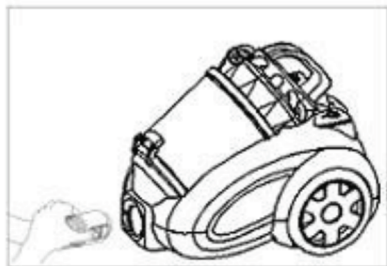

Fitting the extension tubes and accessories

Fitting the handle

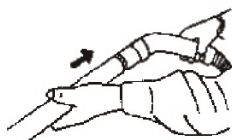

Fitting the extension tubes

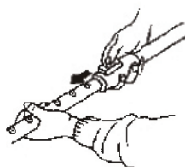

Fitting the accessories to the extension tube

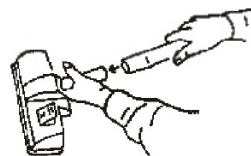

INSTRUCTION FOR USE

1. Before using the appliance unwind length of cable and insert the plug into the power socket. Do not extend the cable beyond the RED mark.
To rewind the power cable, press the rewind button with one hand, and guide the other hand to ensure that it does not whip causing damage
2. Press the ON/OFF button to switch the appliance on .

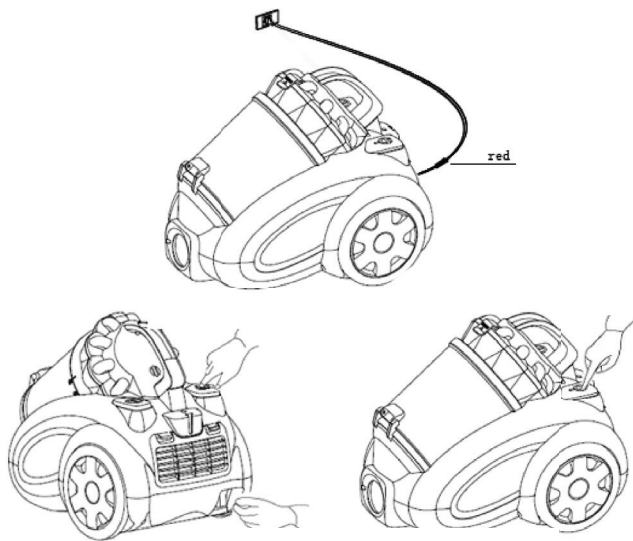

USING THE CLEANING ACCESSORIES

Dual-position carpet/floor brush.

Pos. 1: bristles extended for hard floors

Pos. 2: bristles retracted for carpets

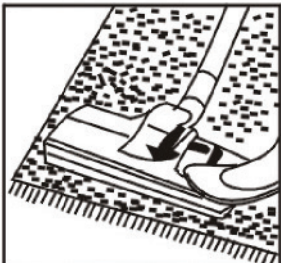

Narrow nozzle

for cleaning radiators: corners.
edges. drawers etc.



Small brush

for cleaning curtains, shelves,
books, inlaid furniture, lamps and
other delicate objects.



CLEAN THE DUST

1. Lift the form cover and take out the dust cup.
2. Take out the foam form dust cup.
3. Clean off the dust inside the dust cup.

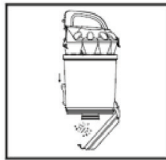
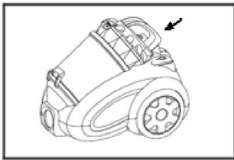

CLEAN THE FOAM

1. Take out the foam when it gets dirty.
2. Clean it in the water. Dry it naturally before next use.





SRB

USISIVAČ / USER MANUAL

C-156R

A solid grey horizontal bar at the bottom of the page.

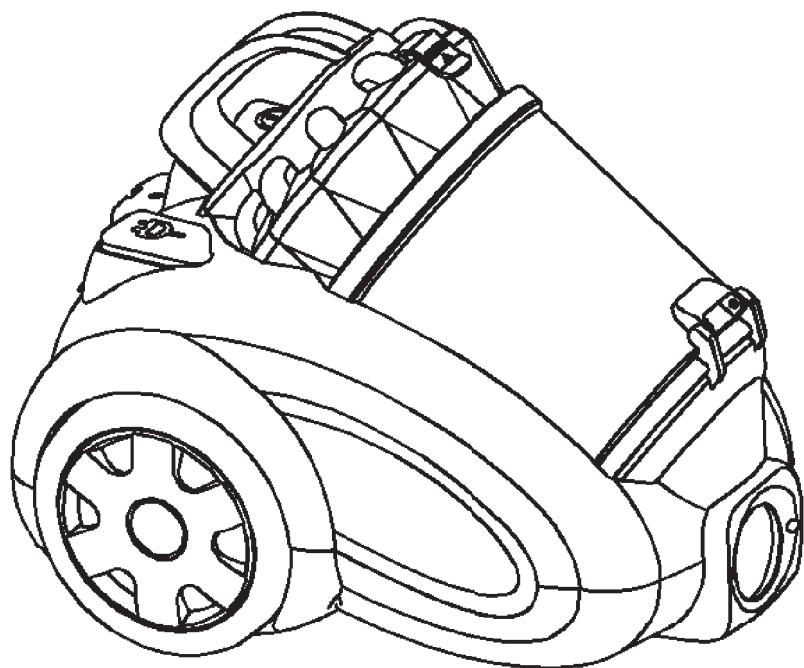

**PAŽLIVO PROČITAJTE OVO UPUTSTVO PRE UPOTREBE I
ČUVAJTE GA ZA BUDUĆU UPOTREBU**

DESCRIPTION

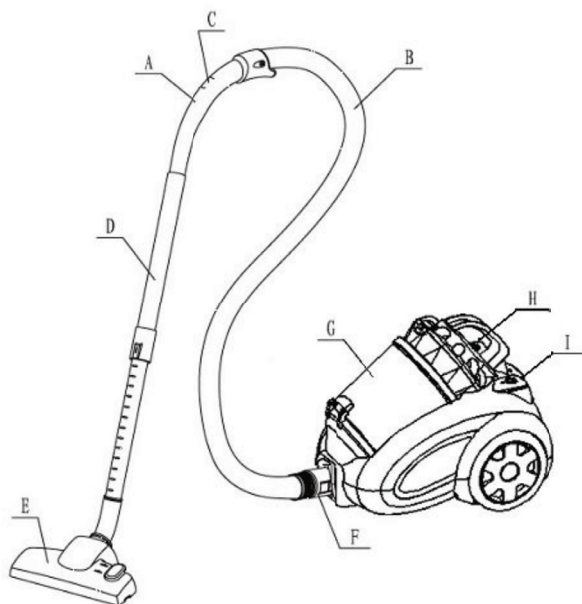

- A. Ručka
- B. Crevo
- C. Regulator snage vazduha
- D. Cev
- E. Četka za čišćenje poda

- F. Konektor creva
- G. Posuda za prašinu
- H. Dugme za uvlačenje kabla
- I. Prekidač za napajanje

VAŽNE INFORMACIJE

1. Pažljivo pročitajte ovo uputstvo.
2. Pre upotrebe uređaja, proverite da li napon u zidnoj utičnici odgovara naponu uređaja koji se može naći na natpisnoj tablici.
3. Uređaj treba da bude povezan sa ispravno uzemljenom utičnicom jačine 10A.
4. Uvek isključite aparat i uklonite utikač ukoliko ne koristite aparat kao i pre čišćenja i održavanja uređaja.
5. Uvek isključite utikač iz utičnice pre otvaranja uređaja.
6. Nikada nemojte koristiti metal-alkohol ili druge rastvore za čišćenje uređaja.

7. Nemojte koristiti uređaj za usisavanje tečnosti.
8. Nemojte nikada ostavljati uključen uređaj bez nadzora. Držite uređaj dalje od dece ili nejakih osoba.
9. Uređaj je namenjen samo za kućnu upotrebu. Koristite ga kao što je opisano u uputstvu.
10. Nemojte uključivati uređaj ukoliko je oštećen na bilo koji način.
11. Za bilo kakvu popravku ili zamenu delova, kontaktirajte Vašeg prodavca ili ovlašćeni Servisni centar.
12. Ukoliko je naponski kabl oštećen, mora biti zamenjen od strane proizvođača ili njegovog ovlašćenog servisera ili druge kvalifikovane osobe kako biste izbegli rizik od povrede.

Nemojte vaditi utikač iz utičnice povlačenjem kabla ili samog uređaja

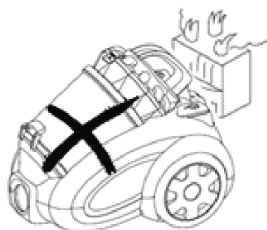

Ne postavljajte uređaj preko naponskog kabla.



Nemojte koristiti uređaj za usisavanje korišćenih šibica, opušaka od cigareta ili vrućeg pepela.



Nemojte koristiti uređaj na mokrim površinama.



Ne sprečavajte slobodan protok vazduha kroz usisivač.



Nemojte usisavati igle, eksere i druge oštre predmete.

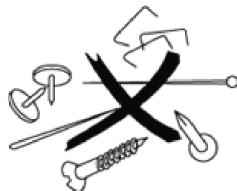

SASTAVLJANJE USISIVAČA

Odstranjivanje fleksibilnog creva

Isključite utikač iz utičnice. Da biste oslobodili fleksibilno crevo, pritisnite dugme koje se nalazi na kraju cevi i povucite ga čvrsto iz otvora za protok vazduha.

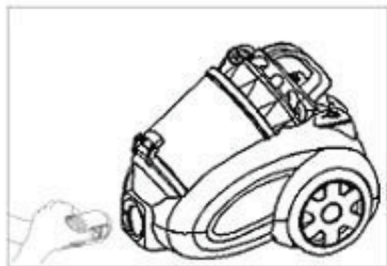

Podešavanje cevi i dodataka

Sklapanje produžne cevi sa ručkom



Sklapanje produžne cevi

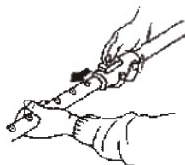

Spajanje dodatka sa produžnom cevju

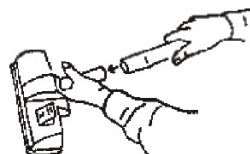

UPUTSTVO ZA UPOTREBU

1. Pre upotrebe uređaja, odmotajte kabl i uključite utikač u zidnu utičnicu. Nemojte izvlačiti kabl preko CRVENE oznake na njemu. Da biste izvukli naponski kabl, pritisnite dugme za odmotavanje jednom rukom, a drugom izvlačite kabl kako biste izbegli da se uvrne.
2. Pritisnite dugme ON/OFF da uključite uređaj.

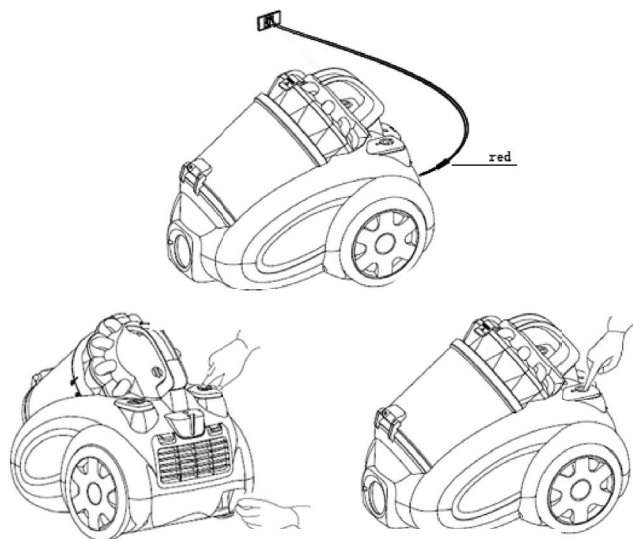

UPOTREBA DODATAKA ZA ČIŠĆENJE

Dva položaja četke tepih/pod.

Pozicija 1.
Četkasti deo napolje za čvrste površine



Pozicija 2.
Četkasti deo unutra za tepihe

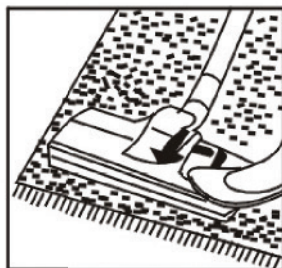

Uzani usisni dodatak

za čišćenje radijatora, ćoškova, ivica, fioka itd.



Mala četka

za čišćenje zavesa, polica, knjiga, nameštaja, lampi i drugih osetljivih predmeta



ČIŠĆENJE USISANE PRAŠINE

1. Podignite poklopac i uklonite rezervoar za prašinu.
2. Uklonite mekani penasti dodatak sa poklopca.
3. Uklonite prašinu unutar rezervoara.

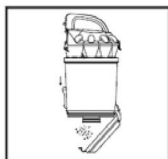
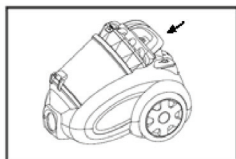

ČIŠĆENJE PENASTOG FILTERA

1. Uklonite penasti filter kada se zaprlja.
2. Operite ga u vodi. Osušite ga u potpunosti pre sledeće upotrebe.

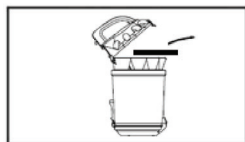



HRV

USISAVAČ / UPUTE ZA UPORABU

C-156R

A solid grey horizontal bar at the bottom of the page.

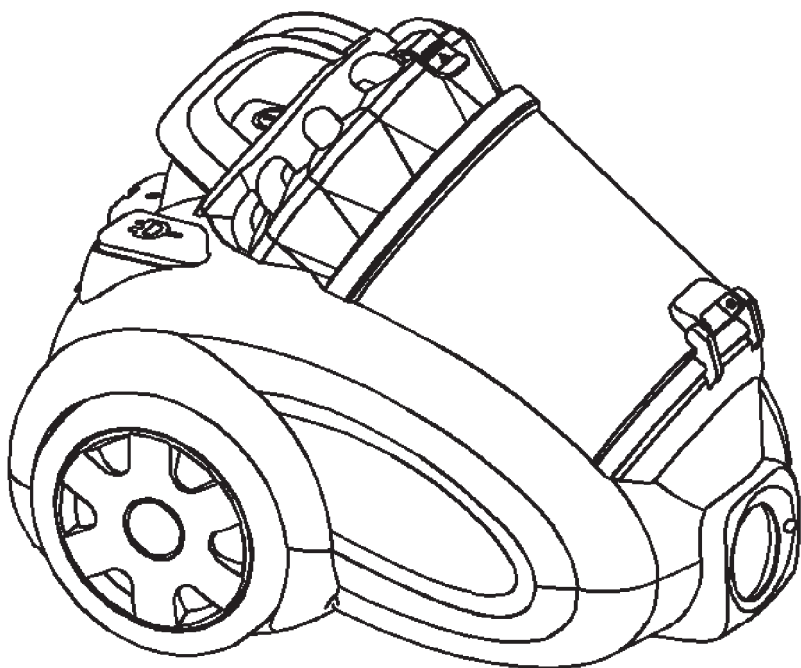

**PAŽLIVO PROČITAJTE OVAJ PRIRUČNIK PRIJE UPORABE I
PRAVILNO GA SAČUVAJTE ZA BUDUĆU UPORABU**

OPIS

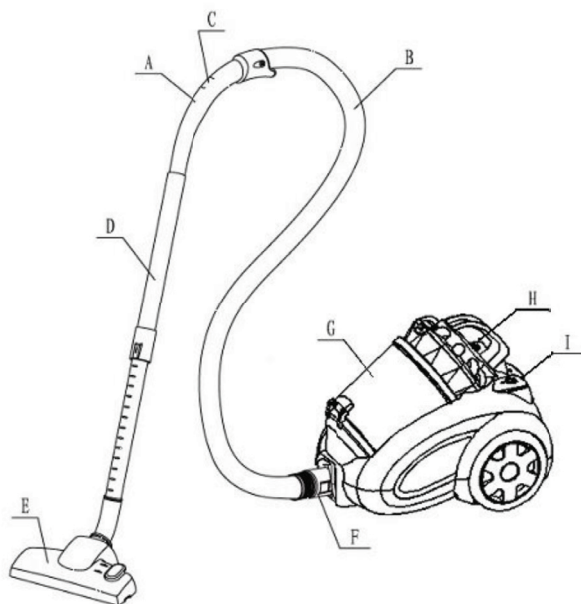

A. Ručka
B. Crijevo
C. Regulator snage
usisavanja
D. Cijev
E. Podna četka

F. Priključak crijeva
G. Spremnik za prašinu
H. Tipka za namatanje
kabela
I. Prekidač za uključivanje/
isključivanje

VAŽNO

1. Pažljivo pročitajte ovu knjižicu s uputama.
2. Prije uporabe uređaja provjerite odgovara li napon električne mreže naponu navedenom na nazivnoj pločici.
3. Uređaj treba priključiti na pravilno uzemljenu utičnicu od 10 A.
4. Uvijek isključite utikač iz utičnice kada uređaj nije u uporabi te prije bilo kakvog čišćenja ili održavanja.
5. Uvijek isključite utikač iz utičnice prije otvaranja uređaja.
6. Nikada nemojte koristiti metilirani alkohol ili druga otapala za čišćenje uređaja.

7. Ne koristite uređaj za usisavanje tekućina.
8. Nikada ne ostavljajte uređaj bez nadzora kada je uključen. Držite uređaj izvan dohvata djece ili nemoćnih osoba.
9. Ovaj je uređaj namijenjen isključivo za kućnu uporabu. Koristite ga kako je opisano u ovoj knjižici s uputama.
10. Ne uključujte uređaj ako na bilo koji način izgleda neispravno.
11. Za popravke ili dodatnu opremu obratite se svom prodavatelju ili ovlaštenom servisnom centru.
12. Ako je napojni kabel oštećen, mora ga zamijeniti proizvođač, njegov servisni zastupnik ili druga kvalificirana osoba kako bi se izbjegla opasnost.

Ne izvlačite utikač iz utičnice povlačenjem za kabel ili sam uređaj.

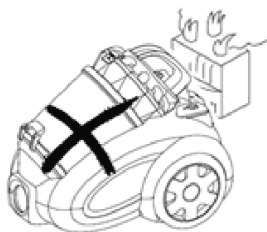

Ne prelazite uređajem preko napojnog kabela.

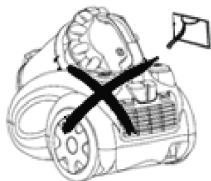

Ne koristite uređaj za usisavanje zapaljenih šibica, opušaka ili vrućeg pepela.



Ne koristite uređaj na mokrim površinama.



Ne blokirajte ulaz ili izlaz zraka.



Ne koristite uređaj za usisavanje igala, pribadača ili konca.

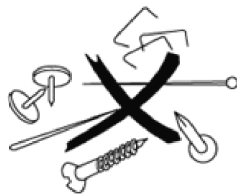

SASTAVLJANJE USISAVAČA

Uklanjanje fleksibilnog crijeva

Izvadite utikač iz utičnice. Za odvajanje fleksibilnog crijeva pritisnite gumb na kraju crijeva i čvrsto ga povucite iz usisnog otvora.

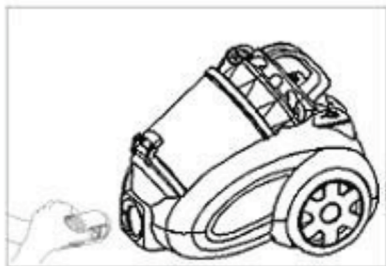

Postavljanje produžnih cijevi i dodataka

Postavljanje ručke

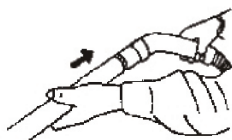

Postavljanje produžnih cijevi

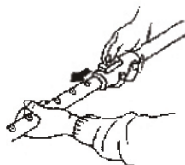

Postavljanje dodatka na produžnu cijev

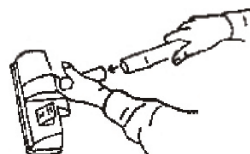

UPUTE ZA UPORABU

1. Prije uporabe uređaja odmotajte potrebnu duljinu kabela i umetnite utikač u utičnicu. Ne izvlačite kabel dalje od CRVENE oznake.
Za namotavanje kabela pritisnite gumb za namotavanje jednom rukom, a drugom rukom vodite kabel kako biste spriječili njegovo naglo vraćanje i moguće oštećenje.
2. Pritisnite gumb ON/OFF za uključivanje uređaja.

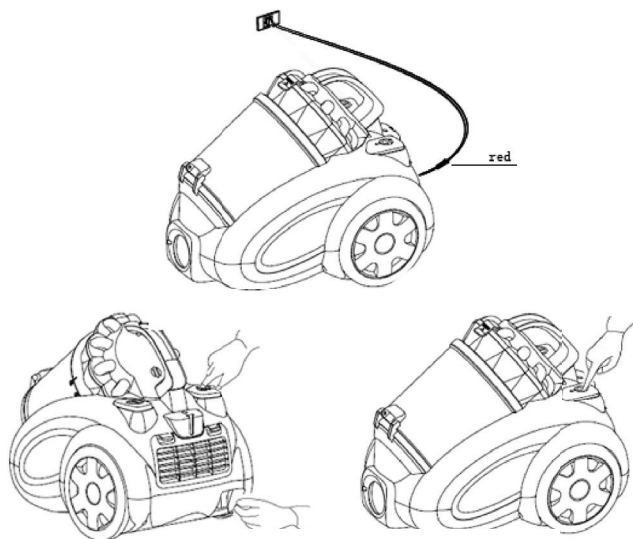

KORIŠTENJE DODATAKA ZA ČIŠĆENJE

Dvopozicijska četka za tepih/pod.

Poz. 1: čekinje izvučene za tvrde podove



Poz. 2: čekinje uvučene za tepihe

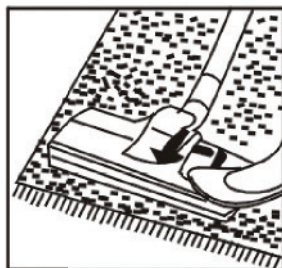

Uski nastavak

za čišćenje radijatora, kutova, rubova, ladica itd.



Mala četka

za čišćenje zavjesa, polica, knjiga, ugradbenog namještaja, svjetiljki i drugih osjetljivih predmeta.



OČISTITE PRAŠINU

1. Podignite prednji poklopac i izvadite spremnik za prašinu.
2. Izvadite pjenasti filter iz spremnika za prašinu.
3. Očistite prašinu iz spremnika za prašinu.

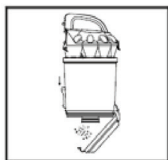
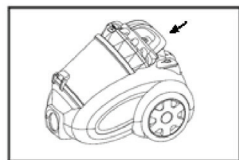

OČISTITE PJENASTI FILTER

1. Izvadite pjenasti filter kada se zaprlja.
2. Operite ga u vodi. Prije sljedeće uporabe ostavite da se prirodno osuši.

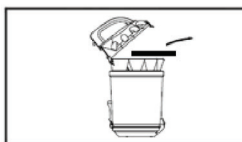



BIH

USISIVAČ / UPUTSTVO ZA UPOTREBU

C-156R



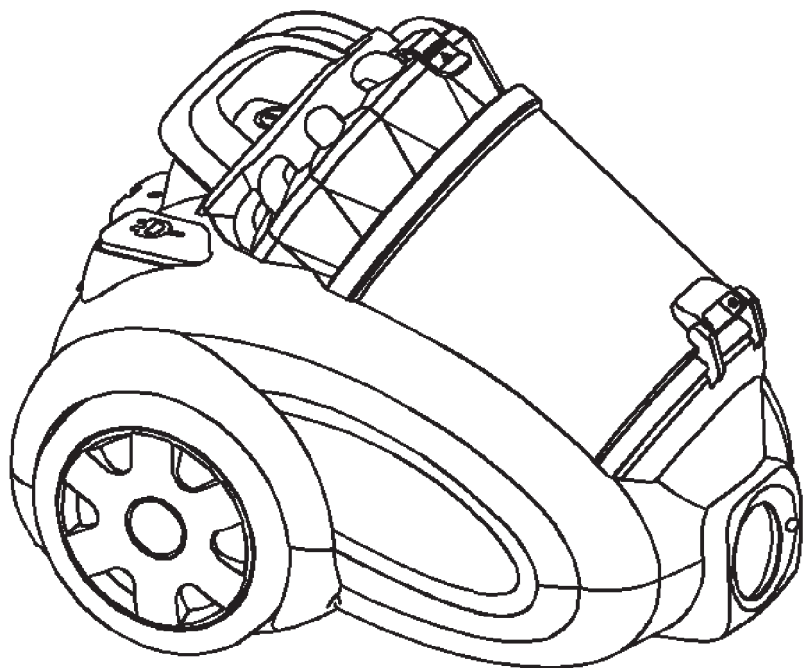

**PAŽLJIVO PROČITAJTE OVO UPUTSTVO PRIJE UPOTREBE I SAČU-
VAJTE GA ZA BUDUĆU UPOTREBU**

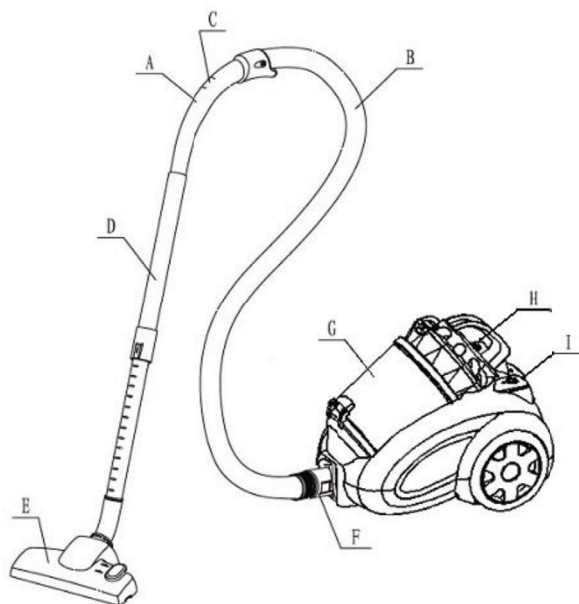

- A. Ručka
- B. Crijevo
- C. Regulator snage vazduha
- D. Cijev
- E. Četka za čišćenje poda

- F. Priključak za crijevo
- G. Posuda za prašinu
- H. Dugme za uvlačenje kabela
- I. Prekidač za uključivanje/isključivanje

VAŽNE INFORMACIJE

1. Pažljivo pročitajte ovo uputstvo.
2. Prije upotrebe aparata provjerite da li mrežni napon odgovara naponu navedenom na pločici sa tehničkim podacima.
3. Aparat treba biti priključen na pravilno uzemljenu utičnicu od 10 A.
4. Uvijek izvadite utikač iz utičnice kada aparat nije u upotrebi i prije čišćenja ili održavanja.
5. Uvijek izvadite utikač iz utičnice prije otvaranja aparata.
6. Nikada ne koristite metilirani alkohol ili druge rastvarače za čišćenje aparata.

7. Ne koristite aparat za usisavanje tečnosti.
8. Nikada ne ostavljajte aparat bez nadzora kada je uključen. Držite aparat van dohvata djece ili nemoćnih osoba.
9. Ovaj aparat je namijenjen isključivo za kućnu upotrebu. Koristite ga prema uputstvima iz ovog priručnika.
10. Ne uključujte aparat ako na bilo koji način djeluje neispravno.
11. Za popravke ili dodatnu opremu obratite se svom prodavcu ili ovlaštenom servisnom centru.
12. Ako je kabl za napajanje oštećen, mora ga zamijeniti proizvođač, njegov servisni agent ili druga kvalifikovana osoba kako bi se izbjegla opasnost.

Nemojte vaditi utikač iz utičnice povlačenjem kabla ili samog uređaja

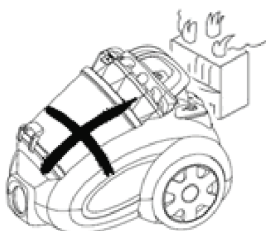

Ne prelazite aparatom preko kabla za napajanje.

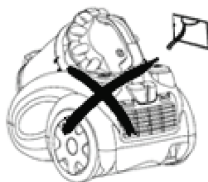

Nemojte koristiti uređaj za usisavanje korišćenih šibica, opušaka od cigareta ili vrućeg pepela.



Nemojte koristiti uređaj na mokrim površinama.



Ne sprječavajte slobodan protok vazduha kroz usisivač.



Nemojte usisavati igle, eksere i druge oštre predmete.



SKLAPANJE USISIVAČA

Odstranjivanje fleksibilnog crijeva

Isključite kabl iz utičnice. Oslobodite fleksibilno crijevo, pritiskom na dugme koje se nalazi na kraju cijevi i izvucite čvrsto držeći crijevo iz usisivača.

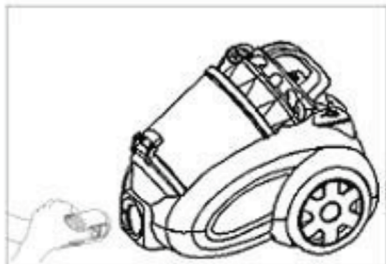

Podešavanje cijevi i dodataka

Sklapanje produžne cijevi sa ručkom

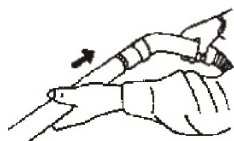

Sklapanje produžne cijevi

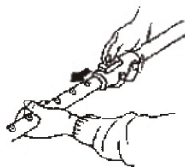

Postavljanje dodataka na produžnu cijev

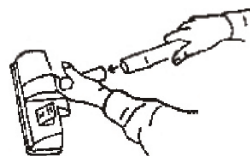

UPUTSTVO ZA UPOTREBU

1. Prije upotrebe uređaja, odmotajte kabal i uključite utikač u zidnu utičnicu. Nemojte izvlačiti kabal preko crvene oznake na njemu. Za izvlačenje kabla, pritisnite dugme za izvlačenje jednom rukom kako biste kontrolisali da se neće iščupati i dovesti do oštećenja.
2. Pritisnite dugme ON/OFF da biste pustili uređaj u rad.

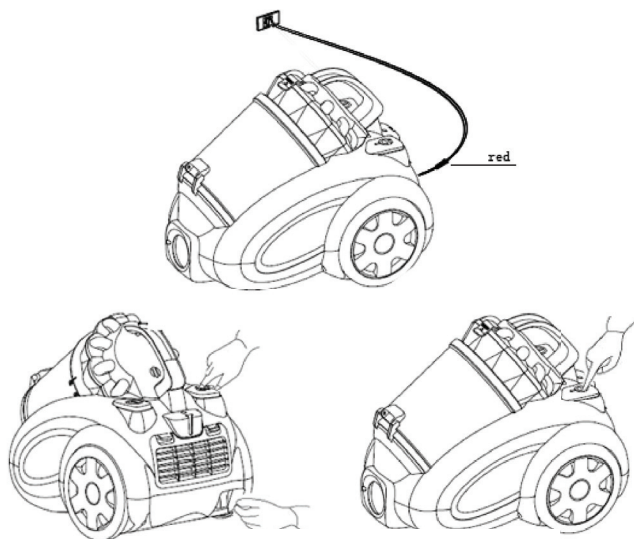

UPOTREBA DODATAKA ZA ČIŠĆENJE

Dva položaja četke tepih/pod.

Položaj 1: Četkasti dio napolje za čvrste površine



Položaj 2: Četkasti dio uvučen za tepihe



Uzani usisni dodatak

Za čišćenje radijatora, ćoškova, ivica, fioka itd.



Mala četka

Za čišćenje zavjesa, polica, knjiga, namještaja, lampi i drugih osjetljivih predmeta.



ČIŠĆENJE USISANE PRAŠINE

1. Podignite poklopac i uklonite rezervoar za prašinu
2. Uklonite mekani pjenasti dodatak sa poklopca.
3. Uklonite prašinu unutar rezervoara.

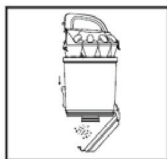
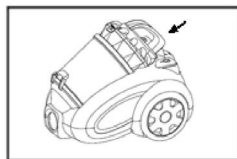

ČIŠĆENJE PJENASTOG FILTERA

1. Uklonite pjenasti filter kada se zaprlja.
2. Operite ga u vodi. Osušite ga u potpunosti prije sljedeće upotrebe.

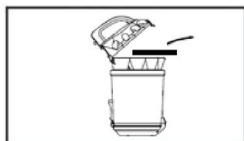



MNE

USISIVAČ / UPUTSTVO ZA UPOTREBU

C-156R

A solid grey horizontal bar at the bottom of the page.

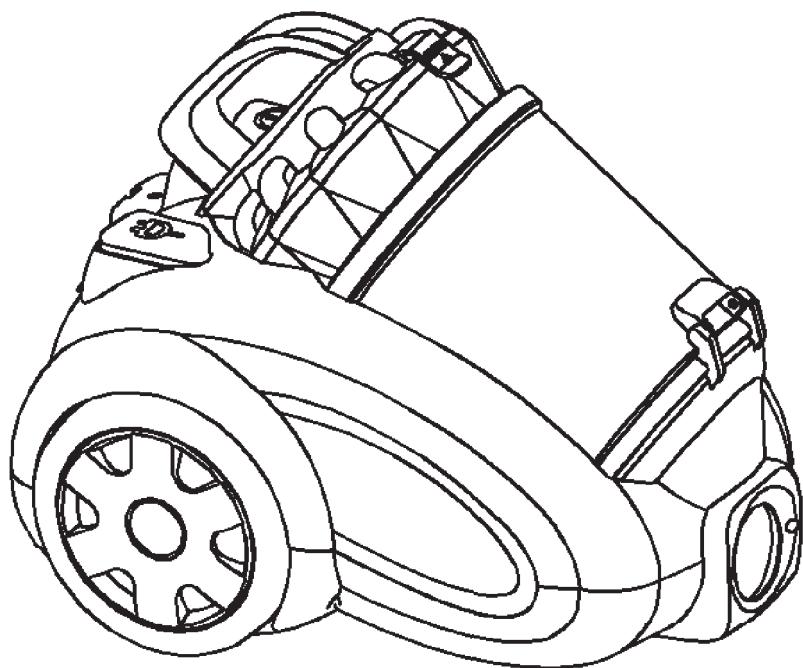

**PAŽLJIVO PROČITAJTE OVO UPUTSTVO PRIJE UPOTREBE I SAČU-
VAJTE GA ZA BUDUĆU UPOTREBU**

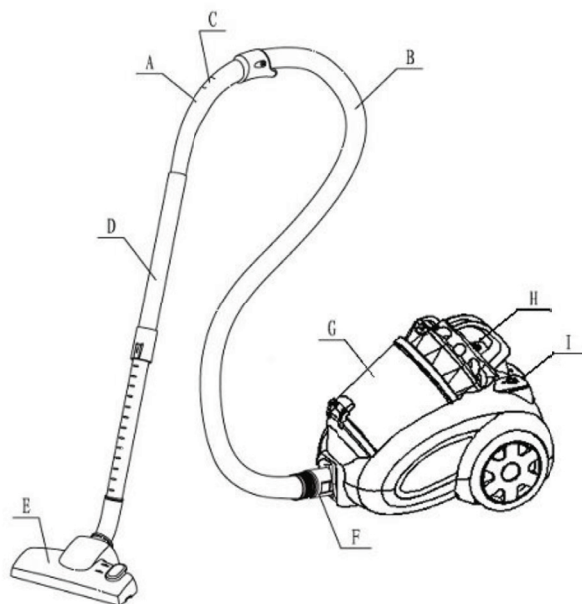

- A. Ručka
- B. Crijevo
- C. Regulator snage vazduha
- D. Cijev
- E. Četka za čišćenje poda

- F. Priključak za crijevo
- G. Posuda za prašinu
- H. Dugme za namotavanje kabla
- I. Prekidač za uključivanje/isključivanje

VAŽNE INFORMACIJE

1. Pažljivo pročitajte ovo uputstvo.
2. Prije upotrebe aparata provjerite da li mrežni napon odgovara naponu navedenom na pločici sa tehničkim podacima.
3. Aparat treba biti priključen na pravilno uzemljenu utičnicu od 10 A.
4. Uvijek izvadite utikač iz utičnice kada aparat nije u upotrebi i prije čišćenja ili održavanja.
5. Uvijek izvadite utikač iz utičnice prije otvaranja aparata.
6. Nikada ne koristite metilirani alkohol ili druge rastvarače za čišćenje aparata.

7. Ne koristite aparat za usisavanje tečnosti.
8. Nikada ne ostavljajte aparat bez nadzora kada je uključen. Držite aparat van dohvata djece ili nemoćnih osoba.
9. Ovaj aparat je namijenjen isključivo za kućnu upotrebu. Koristite ga prema uputstvima iz ovog priručnika.
10. Ne uključujte aparat ako na bilo koji način djeluje neispravno.
11. Za popravke ili dodatnu opremu obratite se svom prodavcu ili ovlaštenom servisnom centru.
12. Ako je kabl za napajanje oštećen, mora ga zamijeniti proizvođač, njegov servisni agent ili druga kvalifikovana osoba kako bi se izbjegla opasnost.

Nemojte vaditi utikač iz utičnice povlačenjem kabela ili samog uređaja

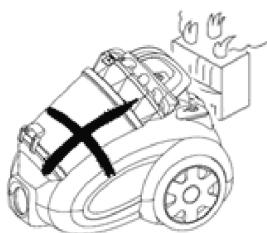

Ne prelazite aparatom preko kabela za napajanje.



Nemojte koristiti uređaj za usisavanje korišćenih šibica, opušaka od cigareta ili vrućeg pepela.



Nemojte koristiti uređaj na mokrim površinama.



Ne spriječavajte slobodan protok vazduha kroz usisivač.

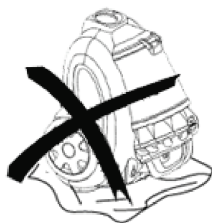

Nemojte usisavati igle, eksere i druge oštre predmete.



SKLAPANJE USISIVAČA

Odstranjivanje fleksibilnog crijeva

Isključite kabl iz utičnice. Oslobodite fleksibilno crijevo, pritiskom na dugme koje se nalazi na kraju cijevi i izvucite čvrsto držeći crijevo iz usisivača.

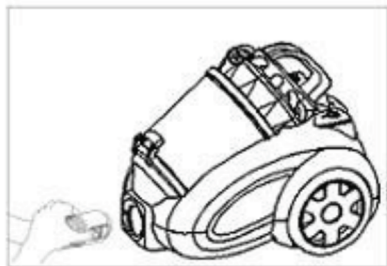

Podešavanje cijevi i dodataka

Sklapanje produžne cijevi sa ručkom

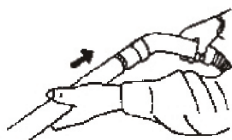

Sklapanje produžne cijevi

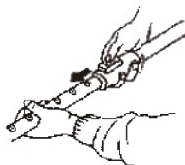

Postavljanje dodatka za produžnu cijev

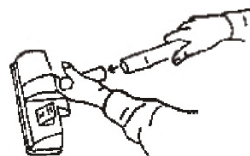

UPUTSTVO ZA UPOTREBU

1. Prije upotrebe uređaja, odmotajte kabal i uključite utikač u zidnu utičnicu. Nemojte izvlačiti kabal preko crvene oznake na njemu. Za izvlačenje kabla, pritisnite dugme za izvlačenje jednom rukom kako biste kontrolisali da se neće iščupati i dovesti do oštećenja.
2. Pritisnite dugme ON/OFF da biste pustili uređaj u rad.

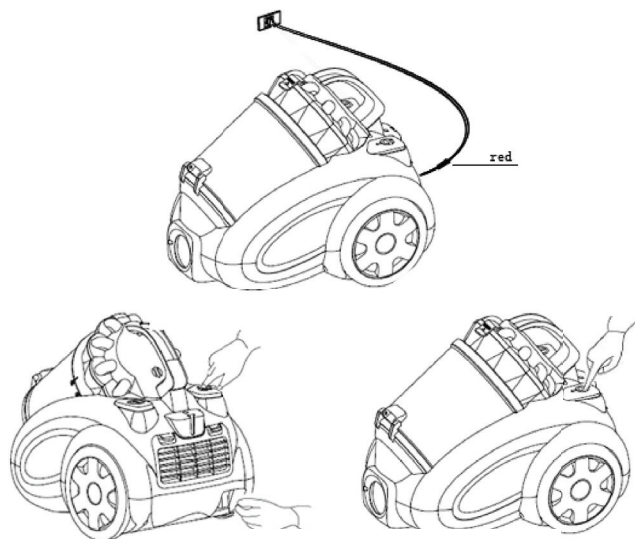

UPOTREBA DODATAKA ZA ČIŠĆENJE

Dva položaja četke tepih/pod.

Položaj 1: Četkasti dio napolje za čvrste površine



Položaj 2: Četkasti dio uvučen za tepihe



Uzani usisni dodatak

Za čišćenje radijatora, ćoškova, ivica, fioka itd.



Mala četka

Za čišćenje zavjesa, polica, knjiga, namještaja, lampi i drugih osjetljivih predmeta.



ČIŠĆENJE USISANE PRAŠINE

1. Podignite poklopac i uklonite rezervoar za prašinu
2. Uklonite mekani pjenasti dodatak sa poklopca.
3. Uklonite prašinu unutar rezervoara.

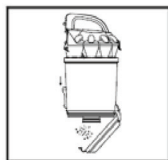
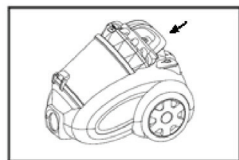

ČIŠĆENJE PJENASTOG FILTERA

1. Uklonite pjenasti filter kada se zaprlja.
2. Operite ga u vodi. Osušite ga u potpunosti prije sljedeće upotrebe.

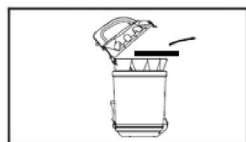



MKD

ПРАВОСМУКАЛКА / УПАТСТВО ЗА УПОТРЕБА

C-156R



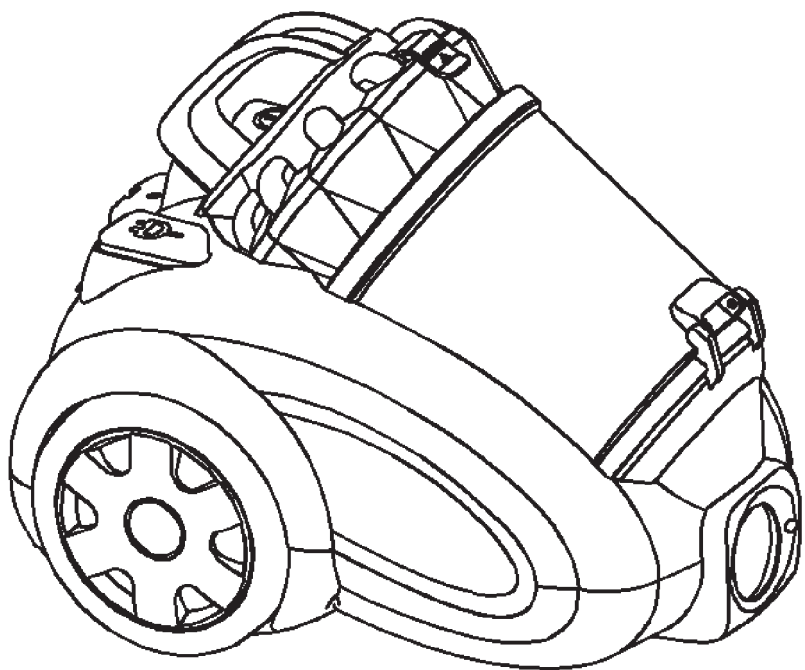

**ВЕ МОЛИМ ВНИМАТЕЛНО ПРОЧИТАЈТЕ ГО ОВА УПАТСТВО
ПРЕД УПОТРЕБА И ЧУВАЈТЕ ГО ПРАВИЛНО ЗА ИДНА
УПОТРЕБА**

ОПИС

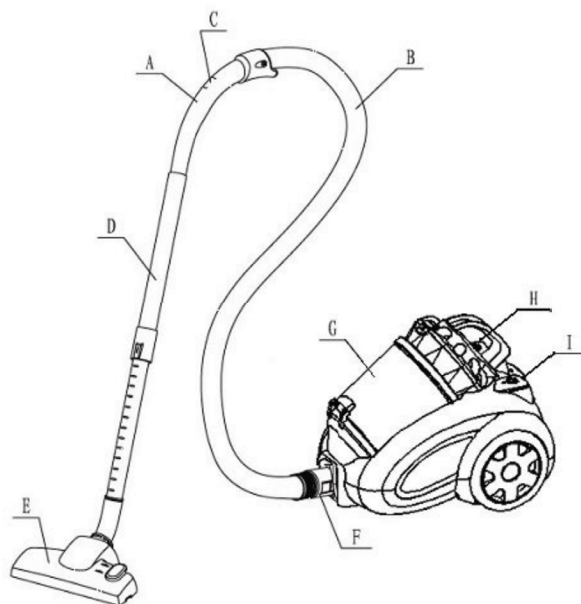

- | | |
|--------------------------------------|---|
| A. Рачка | F. Приклучок за црево |
| B. Црево | G. Сад за прашина |
| C. Регулатор на јачина на всмукување | H. Копче за намотување на кабелот |
| D. Цевка | I. Прекинувач за вклучување/исклучување |
| E. Подна четка | |

ВАЖНО

1. Внимателно прочитајте го ова упатство.
2. Пред употреба на уредот, проверете дали напонот на електричната мрежа одговара на напонот наведен на табличката со технички податоци.
3. Уредот треба да се поврзе на правилно заземјен штекер од 10А.
4. Секогаш исклучувајте го приклучокот од штекерот кога уредот не се користи и пред извршување на било какво чистење или одржување.
5. Секогаш исклучувајте го приклучокот од штекерот пред отворање на уредот.
6. Никогаш не користете метилиран алкохол или други растворувачи за чистење на уредот.

7. Не користете го уредот за вшмукување течности.
8. Никогаш не го оставајте уредот без надзор кога е вклучен. Држете го уредот подалеку од дофат на деца или немоќни лица.
9. Овој уред е наменет само за домашна употреба. Користете го како што е опишано во ова упатство.
10. Не го вклучувајте уредот ако на било кој начин изгледа неисправен.
11. За поправки или додатоци, контактирајте го вашиот продавач или овластен сервисен центар.
12. Доколку напојниот кабел е оштетен, мора да биде заменет од производителот, неговиот сервисен агент или слично квалификувано лице за да се избегне опасност.

Не го вадете приклучокот со влечење на кабелот или самиот уред.

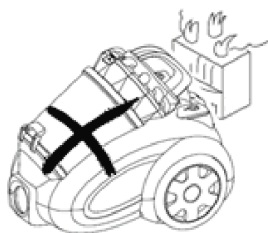

Не го поминувајте уредот преку напојниот кабел.



Не користете го уредот за вшмукување запалени кибритчиња, отпушоци од цигари или жешка пепел.



Не користете го уредот на влажни површини.



Не го блокирајте влезот или излезниот отвор за воздух.



Не користете го уредот за вшмукување игли, цртачки иглички или конец.

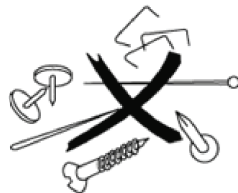

СОСТАВУВАЊЕ НА ПРАВОСМУКАЛКАТА

Отстранување на флексибилното црево

Извадете го приклучокот од штекерот. За да го ослободите флексибилното црево, притиснете го копчето на крајот од цревото и цврсто извлечете го од отворот за вшмукување на воздухот.

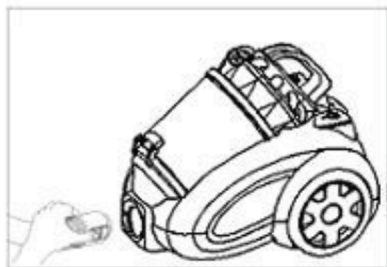

Поставување на продолжните цевки и додатоците

Поставување на
рачката



Поставување на
продолжните цевки

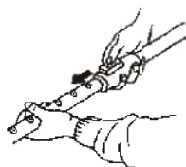

Поставување на
додатоците на
продолжната цевка

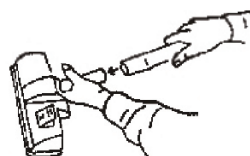

УПАТСТВО ЗА УПОТРЕБА

1. Пред да го користите уредот, одвиткајте ја потребната должина на кабелот и вметнете го приклучокот во штекерот. Не го извлекувајте кабелот над ЦРВЕНАТА ознака.

За да го намотате кабелот, притиснете го копчето за намотување со една рака, а со другата водете го кабелот за да спречите негово неконтролирано враќање што може да предизвика оштетување.

2. Притиснете го копчето ON/OFF за да го вклучите уредот.

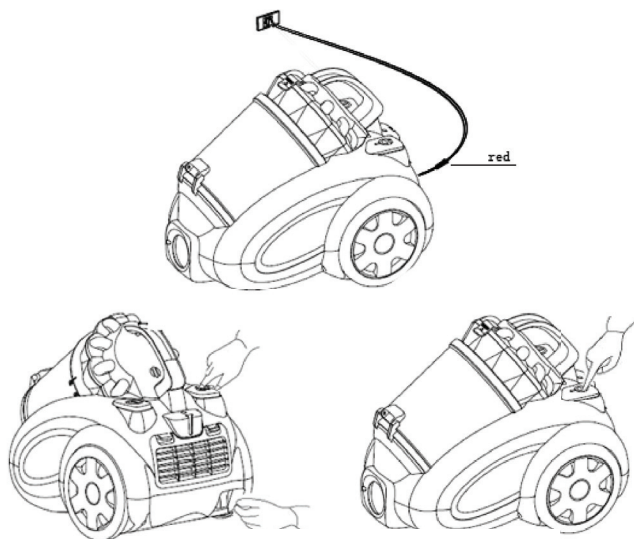

КОРИСТЕЊЕ НА ДОДАТОЦИТЕ ЗА ЧИСТЕЊЕ

Двопозициона четка за теписи/подови.

Позиција 1: влакната извлечени за тврди подови



Позиција 2: влакната повлечени за теписи

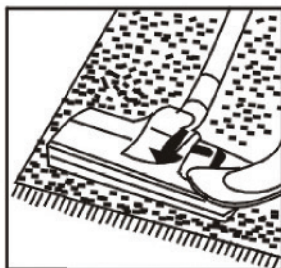

Тесна млазница.

за чистење радијатори: агли, рабови. фиоки итн.



Мала четка

за чистење завеси, полици, книги, инкрустирани мебел, ламби и други деликатни предмети.



ИСЧИСТЕТЕ ЈА ПРАШИНАТА

1. Подигнете го предниот капак и извадете го садот за прашина.
2. Извадете ја сунѓерестата пена од садот за прашина.
3. Исчистете ја прашината од внатрешноста на садот за прашина.

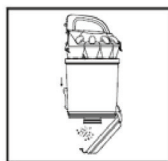
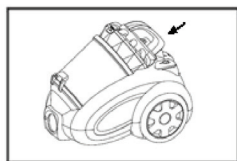

ИСЧИСТЕТЕ ЈА ПЕНАТА

1. Извадете ја пената кога ќе се извалка.
2. Измијте ја со вода. Оставете ја да се исуши природно пред следната употреба.

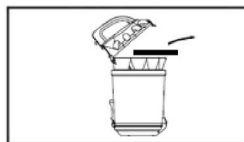



SVN

SESALNIK / NAVODILA ZA UPORABO

C-156R

A solid grey horizontal bar at the bottom of the page.

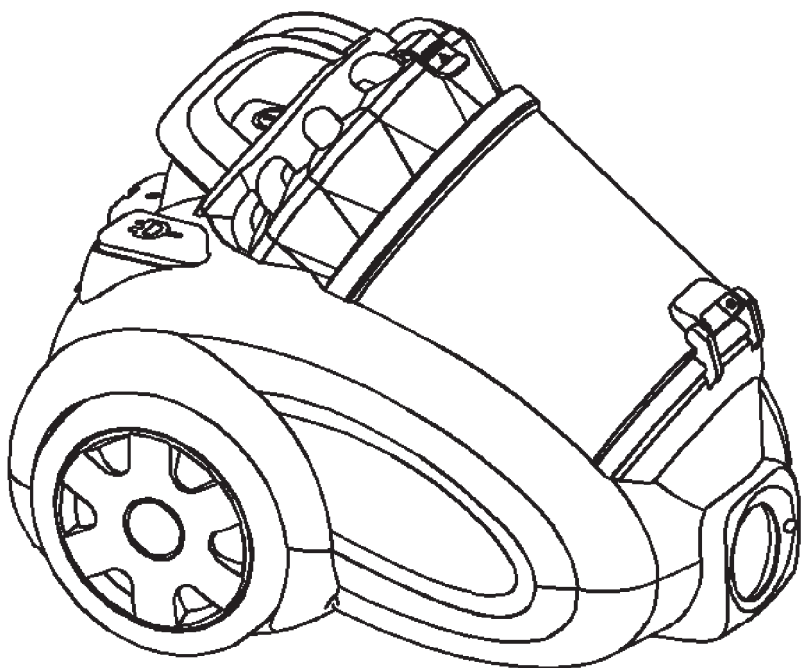

PRED UPORABO NAPRAVE NATANČNO PREBERITE TA NAVODILA IN JIH SKRBNO SHRANITE ZA PRIHODNJO UPORABO

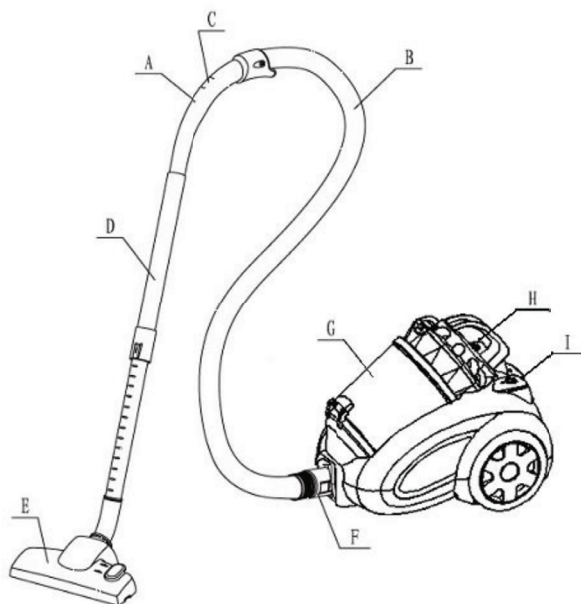

- | | |
|----------------------------|----------------------------|
| A. Ročaj | F. Priključek za cev |
| B. Cev | G. Posoda za prah |
| C. Nastavitev moči sesanja | H. Gumb za navijanje kabla |
| D. Cevna palica | I. Stikalo za vklop/izklop |
| E. Talna krtača | |

POMEMBNO

1. Ta navodila za uporabo natančno preberite.
2. Pred uporabo naprave preverite, ali omrežna napetost ustreza napetosti, navedeni na tipski ploščici.
3. Napravo je treba priključiti na pravilno ozemljeno 10A vtičnico.
4. Ko naprave ne uporabljate in pred čiščenjem ali vzdrževanjem vedno izvlecite vtič iz vtičnice.
5. Pred odpiranjem naprave vedno izvlecite vtič iz vtičnice.
6. Za čiščenje naprave nikoli ne uporabljajte denaturiranega alkohola ali drugih topil.

7. Naprave ne uporabljajte za sesanje tekočin.
8. Naprave nikoli ne puščajte brez nadzora, ko je vklopljena. Napravo hranite izven dosega otrok ali oslabelih oseb.
9. Ta naprava je namenjena izključno za domačo uporabo. Uporabljajte jo, kot je opisano v teh navodilih.
10. Naprave ne vklaplajte, če se zdi kakor koli okvarjena.
11. Za popravila ali dodatke se obrnite na svojega prodajalca ali pooblaščen servisni center.
12. Če je napajalni kabel poškodovan, ga mora zamenjati proizvajalec, njegov serviser ali druga ustrezno usposobljena oseba, da se prepreči nevarnost.

Vtiča ne izključujte iz vtičnice tako, da vlečete za kabel ali napravo samo.

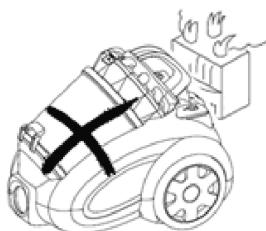

Naprave ne vozite čez napajalni kabel



Naprave ne uporabljajte za sesanje prižganih vžigalic, cigaretnih ogorkov ali vročega pepela.



Naprave ne uporabljajte na mokrih površinah.



Ne ovirajte dovoda zraka ali izhodne odprtine za zrak.



Naprave ne uporabljajte za sesanje igel, risalnih žebličkov ali vrvic.

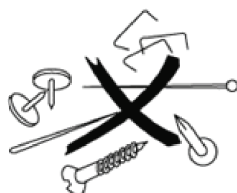

SESTAVLJANJE SESALNIKA

Odstranjevanje gibljive cevi

Izvlomite vtič iz vtičnice. Za sprostitve gibljive cevi pritisnite gumb na koncu cevi in cev trdno izvlomite iz dovodne odprtine za zrak.

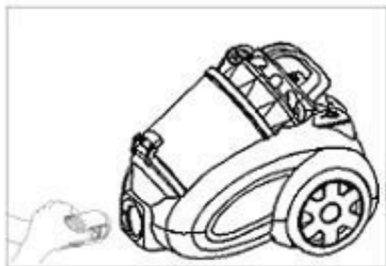

Namestitev podaljškov cevi in dodatkov

Namestitev ročaja

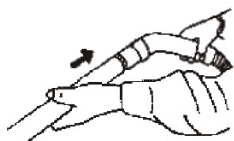

Namestitev podaljškov cevi

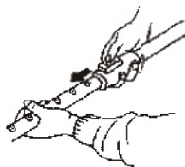

Namestitev dodatkov na podaljšek cevi

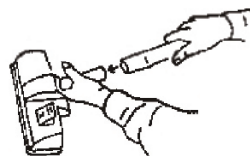

NAVODILA ZA UPORABO

1. Pred uporabo naprave odvijte kabel in vstavite vtič v vtičnico. Kabla ne odvijajte preko RDEČE oznake.

Za navijanje napajalnega kabla z eno roko pritisnite gumb za navijanje, z drugo roko pa ga usmerjajte, da se ne zavihti in povzroči poškodb.

2. Pritisnite gumb za VKLOP/IZKLOP, da napravo vklopite.

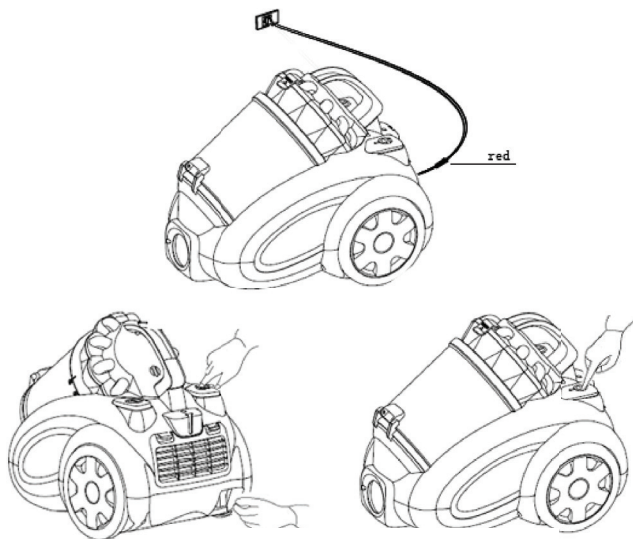

UPORABA ČISTILNIH NASTAVKOV

Dvopoložajna krtača za preproge/tla

Poz. 1: ščetine izvlečene za trda tla



Poz. 2: ščetine umaknjene za preproge

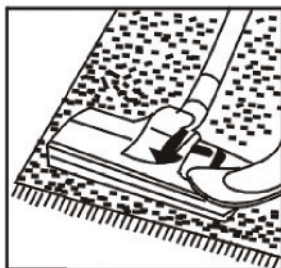

Ozka šoba

za čiščenje radiatorjev: vogalov, robov, predalov itd.



Majhna krtača

za čiščenje zaves, polic, knjig, intarzirane pohoštva, svetilk in drugih občutljivih predmetov.



ČIŠČENJE PRAHU

1. Dvignite pokrov ohišja in odstranite posodo za prah.
2. Iz posode za prah odstranite penasti filter.
3. Očistite prah v notranjosti posode za prah.

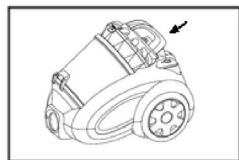

ČIŠČENJE PENASTEGA FILTRA

1. Penasti filter odstranite, ko se umaže.
2. Očistite ga v vodi. Pred naslednjo uporabo ga naravno posušite.

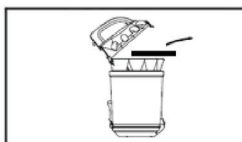



ALB

FSHESË ME KORRENT / UDHËZIME PËR PËRDORIM

C-156R



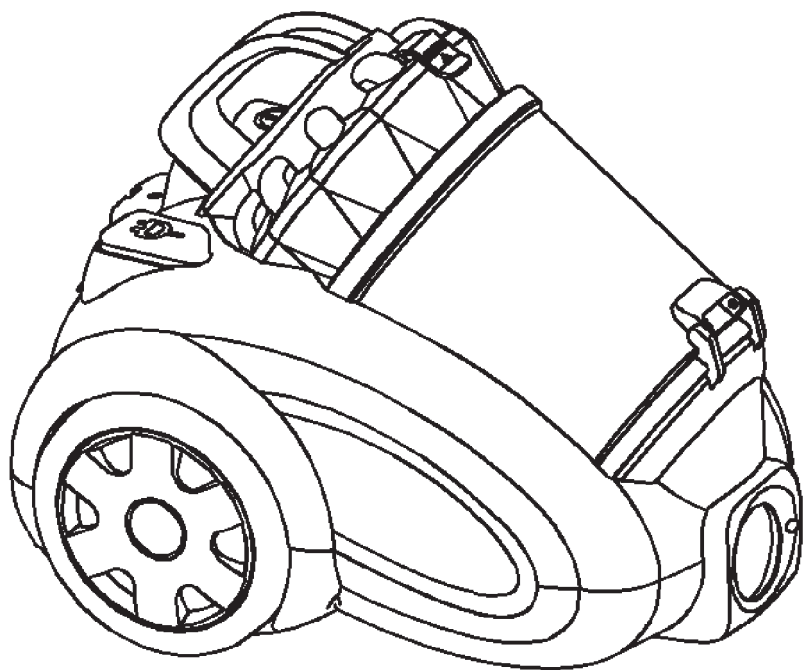

**JU LUTEMI LEXONI ME KUJDES KËTË MANUAL PARA PËR-
DORIMIT DHE RUAJENI SIÇ DUHET PËR PËRDORIM TË ARD-
HSHËM**

PËRSHKRIMI

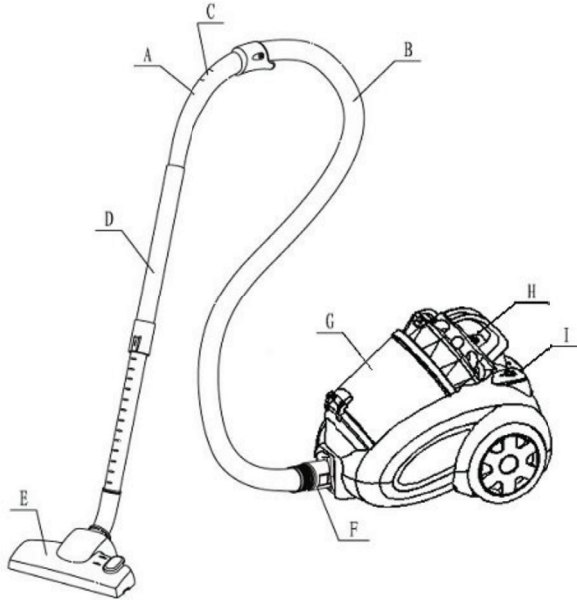

- | | |
|-------------------------------------|----------------------------------|
| A. Doreza | F. Lidhësi i zorrës |
| B. Zorra | G. Ena e pluhurit |
| C. Rregulluesi i fuqisë së thithjes | H. Butoni për mbledhjen e kablos |
| D. Tubi | I. Çelësi i energjisë |
| E. Furça për dysheme | |

E RËNDËSISHME

1. Lexoni me kujdes këtë broshurë udhëzimesh.
2. Para përdorimit të pajisjes, kontrolloni që tensioni i rrjetit elektrik të përputhet me tensionin e treguar në pllakën e specifikimeve.
3. Pajisja duhet të lidhet me një prizë elektrike 10A të tokëzuar siç duhet.
4. Gjithmonë hiqni spinën nga priza kur pajisja nuk është në përdorim dhe para se të kryeni çdo pastrim ose mirëmbajtje.
5. Gjithmonë hiqni spinën nga priza përpara se të hapni pajisjen.
6. Mos përdorni kurrë alkool të denaturuar ose tretës të tjerë për të pastruar pajisjen.

7. Mos e përdorni pajisjen për të thithur lëngje.
8. Mos e lini kurrë pajisjen pa mbikëqyrje kur është e ndezur. Mbajeni pajisjen larg nga fëmijët ose personat e paaftë.
9. Kjo pajisje është vetëm për përdorim shtëpiak. Përdoreni sipas përshkrimit në këtë broshurë udhëzimesh.
10. Mos e ndizni pajisjen nëse duket se ka ndonjë defekt.
11. Për riparime ose aksesorë, kontaktoni shitësin tuaj ose një qendër shërbimi të autorizuar.
12. Nëse kabloja e furnizimit është e dëmtuar, ajo duhet të zëvendësohet nga prodhuesi ose agjenti i tij i shërbimit ose nga një person i kualifikuar në mënyrë të ngjashme për të shmangur rrezikun.

Mos e hiqni spinën duke tërhequr kablлон ose vetë pajisjen.

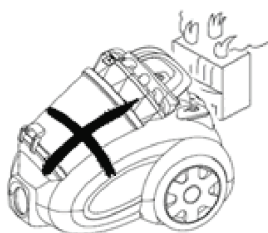

Mos e kaloni pajisjen mbi kablлон e energjisë.



Mos e përdorni pajisjen për të thithur shkrepëse të ndezura, bishta cigaresh ose hi të nxehtë.



Mos e përdorni pajisjen në sipërfaqe të lagura.



Mos bllokoni hyrjen e ajrit ose vrimën e daljes së ajrit.



Mos e përdorni pajisjen për të thithur gjilpëra, kunjat vizatimi ose fije.

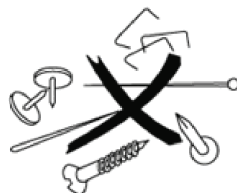

MONTIMI I FSHEËS ME KORRENT

Heqja e tubit fleksibël

Hiqni spinën nga priza elektrike. Për të liruar tubin fleksibël, shtypni butonin në fund të tubit dhe tërhiqeni fort tubin nga kanali i thithjes së ajrit.

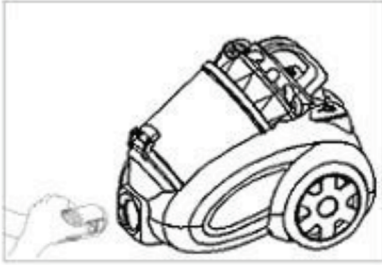

Vendosja e tubave zgjatues dhe aksesorëve

Vendosja e dorezës

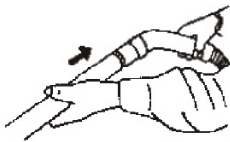

Vendosja e tubave zgjatues

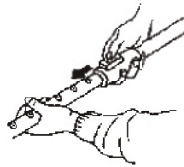

Vendosja e aksesorëve në tubin zgjatues

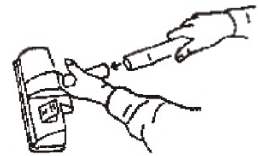

UDHËZIME PËR PËRDORIM

1. Para përdorimit të pajisjes, shpalosni gjatësinë e kabllot dhe vendosni spinën në prizën elektrike. Mos e zgjatni kabllon përtej shenjës së KUQE.

Për të mbështjellë kabllon e energjisë, shtypni butonin e mbështjelljes me një dorë dhe udhëhiqeni me dorën tjetër për të siguruar që të mos përplaset duke shkaktuar dëmtime

2. Shtypni butonin ON/OFF për të ndezur pajisjen.

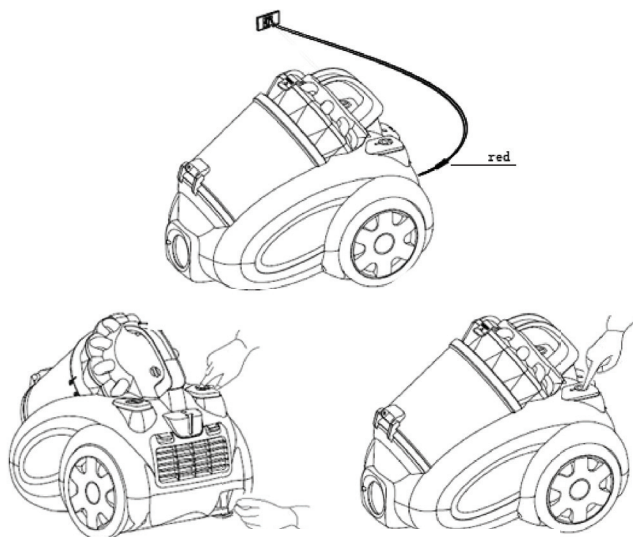

PËRDORIMI I AKSESORËVE TË PASTRIMIT

Furçë dysheme/qilim me dy pozicione.

Poz. 1: fijet e furçës të zgjatura për dysheme të forta



Poz. 2: fijet e furçës të tërhequra për qilima



Grykë e ngushtë.

për pastrimin e radiatorëve: qo-
sheve, skajeve, sirtarëve etj.



Furçë e vogël

për pastrimin e perdeve, raftëve,
librave, mobilieve të zbukuruara,
llambave dhe objekteve të tjera
delikate.



PASTRIMI I PLUHURIT

1. Ngrini kapakun e filtrit dhe nxirrni enën e pluhurit.
2. Nxirrni sfungjerin nga ena e pluhurit.
3. Pastroni pluhurin brenda enës së pluhurit.

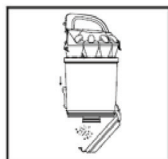
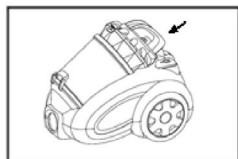

PASTRIMI I SFUNGJERIT

1. Nxirrni sfungjerin kur bëhet i ndotur.
2. Pastrojeni në ujë. Thajeni natyrshëm përpara përdorimit të radhës.

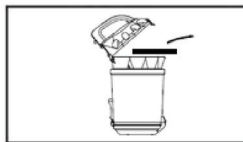



ESP

ASPIRADORA / INSTRUCCIONES DE USO

C-156R

A solid grey horizontal bar located at the bottom of the page.

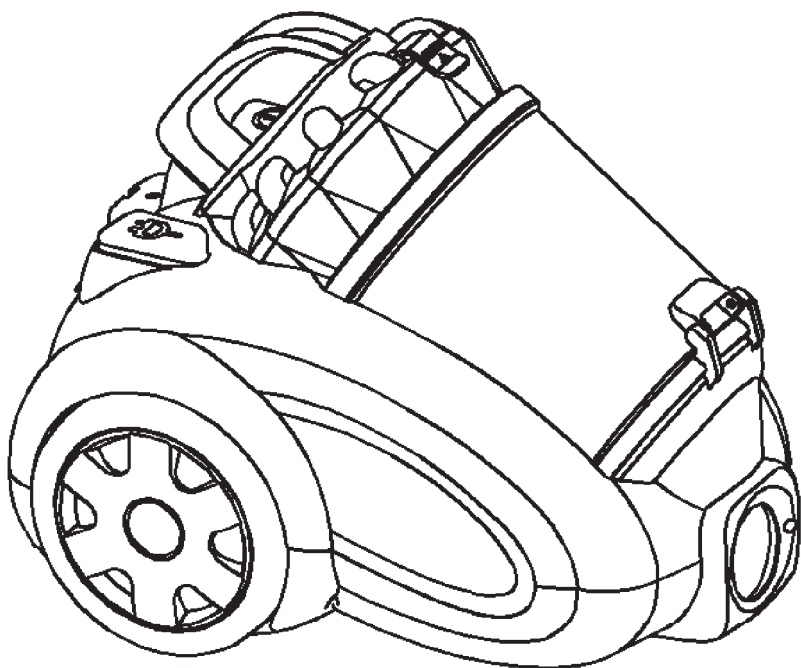

**LEA ESTE MANUAL DETENIDAMENTE ANTES DE UTILIZAR EL
APARATO Y CONSÉRVELO ADECUADAMENTE PARA FUTURAS
CONSULTAS**

DESCRIPCIÓN

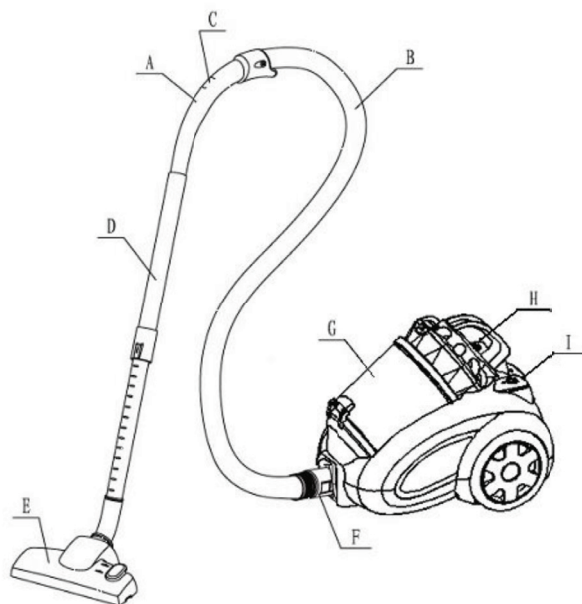

- A. Asa
- B. Manguera
- C. Regulador de potencia de succión
- D. Tubo
- E. Cepillo para suelo

- F. Conector de la manguera
- G. Depósito de polvo
- H. Botón de recogida del cable
- I. Interruptor de encendido/apagado

IMPORTANTE

1. Lea atentamente este manual de instrucciones.
2. Antes de utilizar el aparato, compruebe que la tensión de la red eléctrica corresponde con la indicada en la placa de características.
3. El aparato debe conectarse a una toma de corriente de 10A correctamente puesta a tierra.
4. Desconecte siempre el enchufe de la toma de corriente cuando el aparato no esté en uso y antes de realizar cualquier operación de limpieza o mantenimiento.
5. Desconecte siempre el enchufe de la toma de corriente antes de abrir el aparato.
6. Nunca utilice alcohol desnaturalizado u otros disolventes para limpiar el aparato.

7. No utilice el aparato para aspirar líquidos.
8. Nunca deje el aparato desatendido cuando esté encendido. Mantenga el aparato fuera del alcance de los niños o personas vulnerables.
9. Este aparato es únicamente para uso doméstico. Úselo según se describe en este manual de instrucciones.
10. No encienda el aparato si parece estar defectuoso de alguna manera.
11. Para reparaciones o accesorios, contacte con su distribuidor o un Centro de Servicio autorizado.
12. Si el cable de alimentación está dañado, debe ser reemplazado por el fabricante, su agente de servicio o una persona con cualificación similar para evitar riesgos.

No retire el enchufe tirando del cable ni del propio aparato.

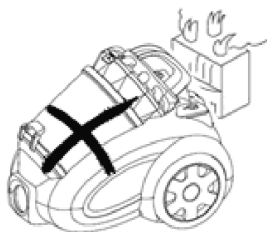

No pase el aparato sobre el cable de alimentación.



No utilice el aparato para aspirar cerillas encendidas, colillas de cigarrillo ni ceniza caliente.



No utilice el aparato sobre superficies húmedas.



No obstruya la entrada ni la salida de aire.

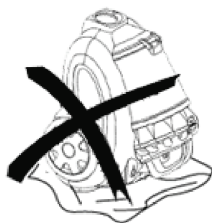

No utilice el aparato para aspirar agujas, chinchetas o hilo.



MONTAJE DE LA ASPIRADORA

Retirada del tubo flexible

Desconecte el enchufe de la toma de corriente. Para liberar el tubo flexible, presione el botón en el extremo del tubo y tire firmemente del tubo desde el conducto de entrada de aire.

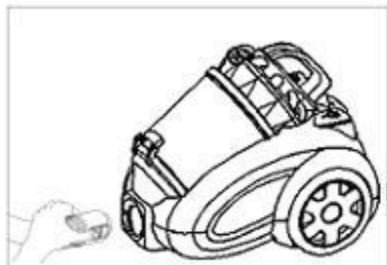

Colocación de los tubos de extensión y accesorios

Colocación del asa

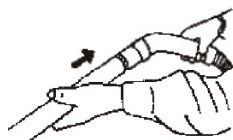

Colocación de los tubos de extensión

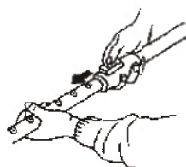

Colocación de los accesorios en el tubo de extensión

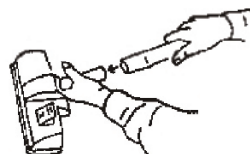

INSTRUCCIONES DE USO

1. Antes de utilizar el aparato, desenrolle la longitud del cable e inserte el enchufe en la toma de corriente. No extienda el cable más allá de la marca ROJA. Para recoger el cable de alimentación, presione el botón de recogida con una mano y guíe con la otra para asegurarse de que no se golpee causando daños.
2. Pulse el botón de ENCENDIDO/APAGADO para encender el aparato.

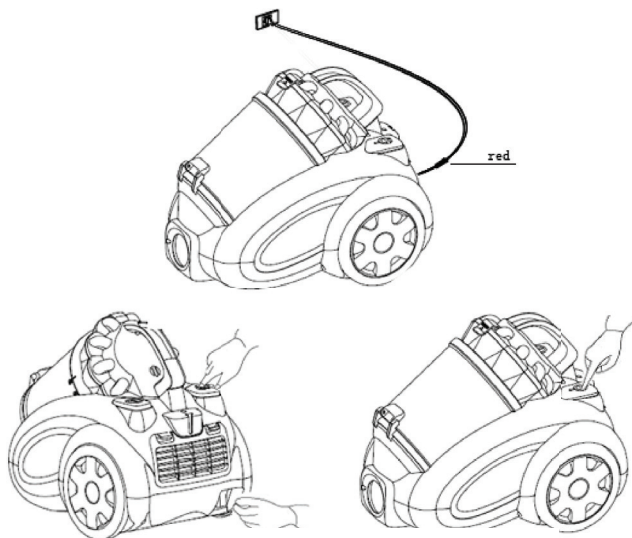

USO DE LOS ACCESORIOS DE LIMPIEZA

Cepillo para alfombras/suelos de doble posición

Pos. 1: cerdas extendidas para suelos duros



Pos. 2: cerdas retraídas para alfombras



Boquilla estrecha

Para limpiar radiadores: esquinas, bordes, cajones, etc.



Cepillo pequeño

Para limpiar cortinas, estanterías, libros, muebles incrustados, lámparas y otros objetos delicados.



LIMPIAR EL POLVO

1. Levante la tapa del depósito y saque el contenedor de polvo.
2. Retire la espuma del contenedor de polvo.
3. Limpie el polvo del interior del contenedor de polvo.

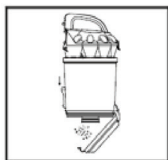
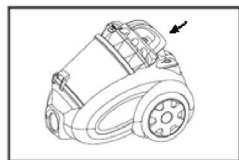

LIMPIAR LA ESPUMA

1. Retire la espuma cuando esté sucia.
2. Límpiela con agua. Séquela de forma natural antes del siguiente uso.

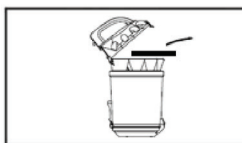



POR

ASPIRADOR DE PÓ / INSTRUÇÕES DE USO

C-156R

A solid grey horizontal rectangular bar located at the bottom of the page.

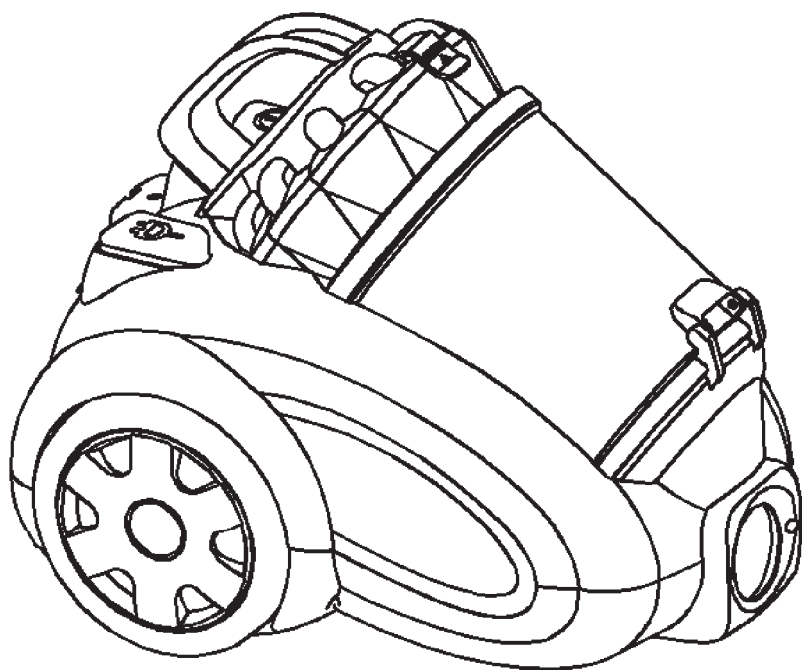

**LEIA ESTE MANUAL ATENTAMENTE ANTES DE UTILIZAR E
GUARDE-O DE FORMA ADEQUADA PARA USOS FUTUROS**

DESCRIÇÃO

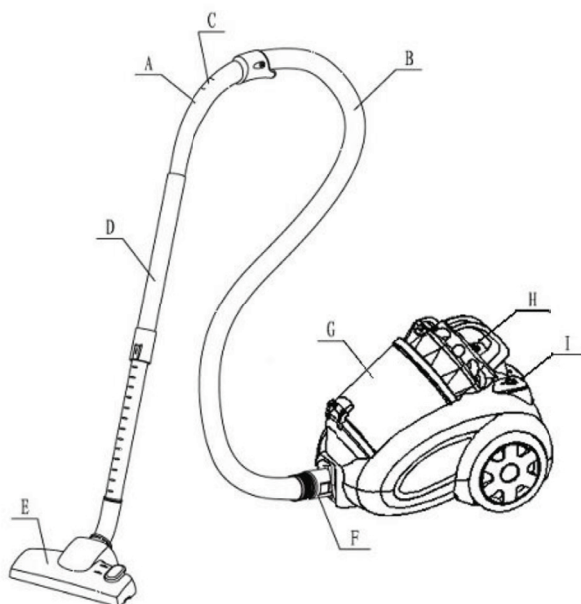

A. Punho
B. Mangueira
C. Regulador de força do vento
D. Tubo
E. Escova de chão

F. Conector da mangueira
G. Depósito de pó
H. Botão de recolha do cabo
I. Interruptor de ligar/desligar

IMPORTANTE

1. Leia este manual de instruções atentamente.
2. Antes de utilizar o aparelho, verifique se a tensão da rede elétrica corresponde à tensão indicada na placa de identificação.
3. O aparelho deve ser ligado a uma tomada corretamente aterrada de 10A.
4. Desligue sempre o aparelho da tomada quando não estiver em uso e antes de realizar qualquer operação de limpeza ou manutenção.
5. Desligue sempre o aparelho da tomada antes de abrir o mesmo.
6. Nunca utilize álcool metílico ou outros solventes para limpar o aparelho.

7. Não utilize o aparelho para aspirar líquidos.
8. Nunca deixe o aparelho ligado sem supervisão. Mantenha o aparelho fora do alcance de crianças ou pessoas debilitadas.
9. Este aparelho destina-se apenas a uso doméstico. Utilize-o conforme descrito neste manual de instruções.
10. Não ligue o aparelho se este apresentar algum defeito.
11. Para reparações ou acessórios, contacte o seu revendedor ou um Centro de Assistência autorizado.
12. Se o cabo de alimentação estiver danificado, deve ser substituído pelo fabricante, pelo seu agente de serviço ou por uma pessoa qualificada de forma equivalente, para evitar riscos.

Não retire a ficha puxando pelo cabo ou pelo próprio aparelho.

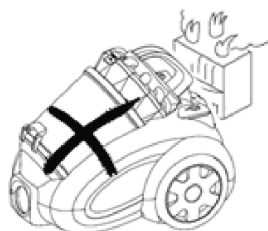

Não passe o aparelho sobre o cabo de alimentação.



Não utilize o aparelho para aspirar fósforos acesos, pontas de cigarro ou cinza quente.



Não utilize o aparelho em superfícies molhadas.



Não obstrua a entrada ou saída de ar do aparelho.



Não utilize o aparelho para aspirar agulhas, alfinetes ou cordas.



MONTAGEM DO ASPIRADOR DE PÓ

Remoção do tubo flexível

Desligue a ficha da tomada. Para soltar o tubo flexível, pressione o botão na extremidade do tubo e puxe-o firmemente do duto de entrada de ar.

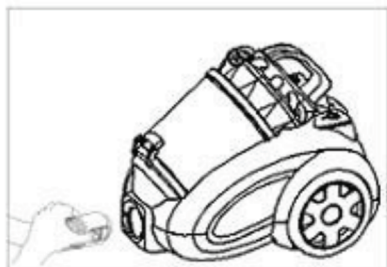

Instalação dos tubos de extensão e acessórios

Instalação do punho

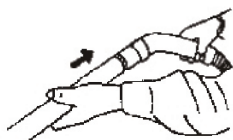

Instalação dos tubos de extensão

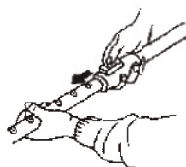

Colocação dos acessórios no tubo de extensão

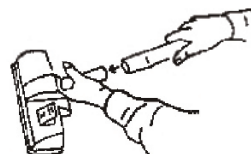

INSTRUÇÕES DE USO

1. Antes de utilizar o aparelho, desenrole o comprimento do cabo e ligue a ficha à tomada. Não estenda o cabo além da marca VERMELHA. Para enrolar o cabo de alimentação, pressione o botão de enrolar com uma mão e guie com a outra para garantir que não bata causando danos.
2. Pressione o botão ON/OFF para ligar o aparelho.

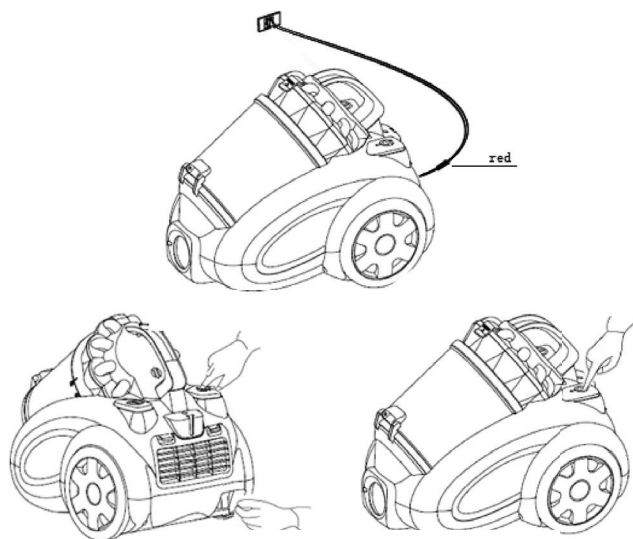

UTILIZAÇÃO DOS ACESSÓRIOS DE LIMPEZA

Escova para carpete/chão com dupla posição

Pos. 1: cerdas estendidas para pisos duros



Pos. 2: cerdas retraídas para carpetes

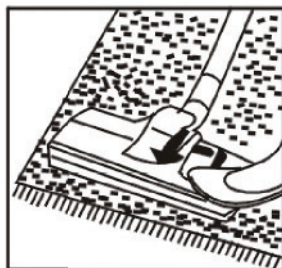

Bocal estreito

para limpar radiadores: cantos, bordas, gavetas, etc.



Escova pequena

para limpar cortinas, prateleiras, livros, móveis embutidos, lâmpadas e outros objetos delicados.



LIMPAR O PÓ

1. Levante a tampa do compartimento e retire o copo de pó.
2. Retire a espuma do copo de pó.
3. Limpe o pó do interior do copo de pó.

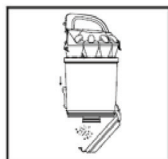
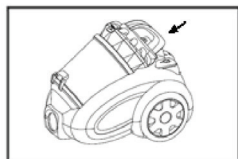

LIMPAR A ESPUMA

1. Retire a espuma quando estiver suja.
2. Lave-a na água. Deixe secar naturalmente antes do próximo uso.

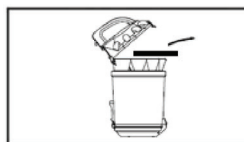



GRE

ΗΛΕΚΤΡΙΚΗ ΣΚΟΥΠΑ / ΟΔΗΓΙΕΣ ΧΡΗΣΗΣ

C-156R

A solid grey horizontal rectangular bar located at the bottom of the page.

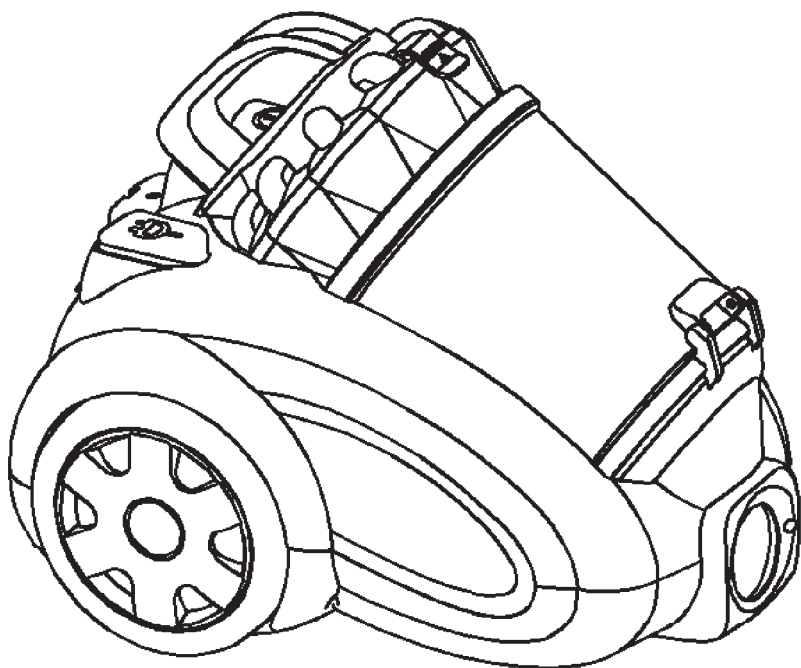

**ΠΑΡΑΚΑΛΟΥΜΕ ΔΙΑΒΑΣΤΕ ΠΡΟΣΕΚΤΙΚΑ ΑΥΤΟ ΤΟ
ΕΓΧΕΙΡΙΔΙΟ ΠΡΙΝ ΑΠΟ ΤΗ ΧΡΗΣΗ ΚΑΙ ΦΥΛΑΞΤΕ ΤΟ ΣΩΣΤΑ
ΓΙΑ ΜΕΛΛΟΝΤΙΚΗ ΧΡΗΣΗ**

ΠΕΡΙΓΡΑΦΗ

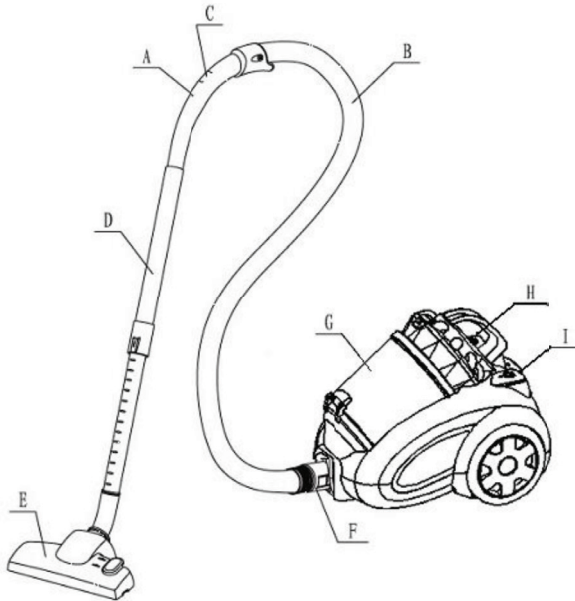

- | | |
|---------------------------|---------------------------------|
| A. Λαβή | F. Σύνδεσμος σωλήνα |
| B. Σωλήνας | G. Κάδος σκόνης |
| C. Ρυθμιστής δύναμης αέρα | H. Κουμπί επανατύλιξης καλωδίου |
| D. Σωλήνας επέκτασης | I. Διακόπτης λειτουργίας |
| E. Βούρτσα δαπέδου | |

ΣΗΜΑΝΤΙΚΟ

1. Διαβάστε προσεκτικά αυτό το εγχειρίδιο οδηγιών.
2. Πριν χρησιμοποιήσετε τη συσκευή, ελέγξτε ότι η τάση του ρεύματος αντιστοιχεί στην τάση που αναγράφεται στην πινακίδα βαθμολογίας.
3. Η συσκευή πρέπει να συνδέεται σε πρίζα 10A με σωστή γείωση.
4. Αφαιρείτε πάντα το βύσμα από την πρίζα όταν η συσκευή δεν χρησιμοποιείται και πριν από οποιαδήποτε εργασία καθαρισμού ή συντήρησης.
5. Αφαιρείτε πάντα το βύσμα από την πρίζα πριν ανοίξετε τη συσκευή.
6. Μην χρησιμοποιείτε ποτέ μεθυλικές αλκοόλες ή άλλα διαλύματα για τον καθαρισμό της συσκευής.

7. Μην χρησιμοποιείτε τη συσκευή για την αναρρόφηση υγρών.
8. Μην αφήνετε ποτέ τη συσκευή χωρίς επίβλεψη όταν είναι αναμμένη. Κρατήστε τη συσκευή μακριά από παιδιά ή ευάλωτους.
9. Αυτή η συσκευή προορίζεται μόνο για οικιακή χρήση. Χρησιμοποιήστε την όπως περιγράφεται σε αυτό το εγχειρίδιο οδηγιών.
10. Μην ενεργοποιείτε τη συσκευή αν φαίνεται ότι έχει οποιοδήποτε πρόβλημα.
11. Για επισκευές ή αξεσουάρ, επικοινωνήστε με τον πωλητή σας ή με εξουσιοδοτημένο Κέντρο Σέρβις.
12. Εάν το καλώδιο τροφοδοσίας έχει υποστεί ζημιά, πρέπει να αντικατασταθεί από τον κατασκευαστή, τον αντιπρόσωπο σέρβις ή άλλο εξειδικευμένο άτομο για να αποφευχθεί κίνδυνος.

Μην αφαιρείτε το βύσμα τραβώντας το καλώδιο ή τη συσκευή.

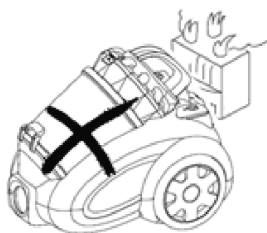

Μην περνάτε τη συσκευή πάνω από το καλώδιο τροφοδοσίας.

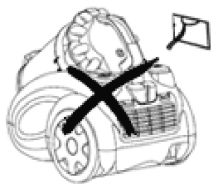

Μην χρησιμοποιείτε τη συσκευή για την αναρρόφηση αναμμένων σπירתων, αποσιγάρων ή καυτής στάχτης.



Μην χρησιμοποιείτε τη συσκευή σε υγρές επιφάνειες.



Μην φράζετε την είσοδο ή έξοδο αέρα της συσκευής.



Μην χρησιμοποιείτε τη συσκευή για την αναρρόφηση βελόνων, καρφίτσων ή κλωστής.

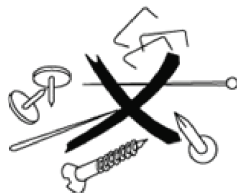

ΣΥΝΑΡΜΟΛΟΓΗΣΗ ΤΗΣ ΗΛΕΚΤΡΙΚΗΣ ΣΚΟΥΠΑΣ

Αφαίρεση του εύκαμπτου σωλήνα

Αφαιρέστε το βύσμα από την πρίζα. Για να απελευθερώσετε τον εύκαμπο σωλήνα, πατήστε το κουμπί στο άκρο του σωλήνα και τραβήξτε τον σωλήνα σταθερά από τον αγωγό εισαγωγής αέρα.

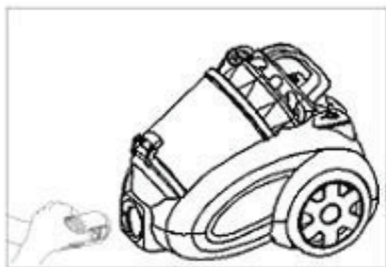

Τοποθέτηση σωλήνων επέκτασης και αξεσουάρ

Τοποθέτηση της λαβής

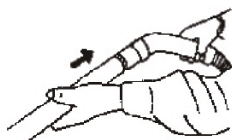

Τοποθέτηση των σωλήνων επέκτασης

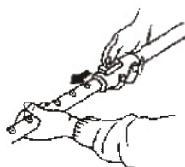

Τοποθέτηση των αξεσουάρ στον σωλήνα επέκτασης

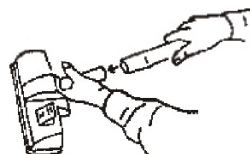

ΟΔΗΓΙΕΣ ΧΡΗΣΗΣ

1. Πριν χρησιμοποιήσετε τη συσκευή, ξετυλίξτε το καλώδιο και εισάγετε το βύσμα στην πρίζα. Μην επεκτείνετε το καλώδιο πέρα από τη ΚΟΚΚΙΝΗ σήμανση. Για να τυλίξετε ξανά το καλώδιο ρεύματος, πατήστε το κουμπί επανατύλιξης με το ένα χέρι και καθοδηγήστε το άλλο χέρι για να βεβαιωθείτε ότι δεν χτυπάει προκαλώντας ζημιά.
2. Πατήστε το κουμπί ON/OFF για να ενεργοποιήσετε τη συσκευή.

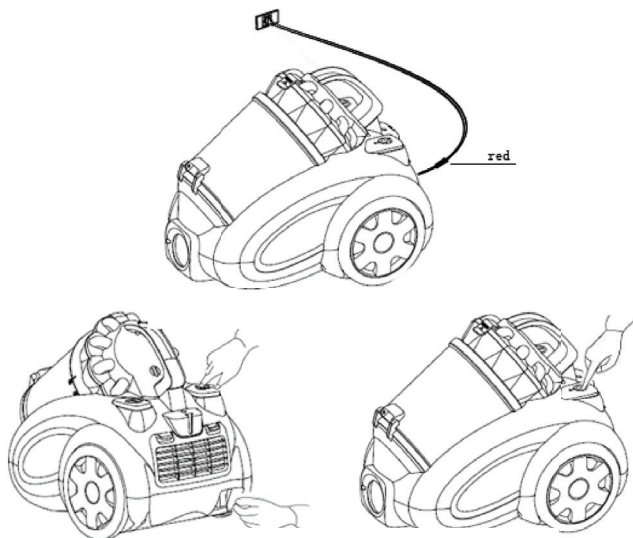

ΧΡΗΣΗ ΤΩΝ ΑΞΕΣΟΥΑΡ ΚΑΘΑΡΙΣΜΟΥ

Βούρτσα δαπέδου/χαλιών με δύο θέσεις

Θέση 1: τρίχες εκτεταμένες για σκληρά δάπεδα



Θέση 2: τρίχες εισέλκονται για χαλιά

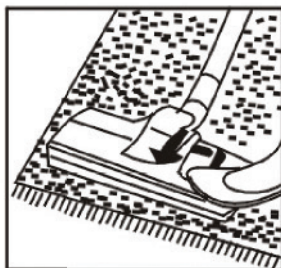

Στενή μύτη

Για τον καθαρισμό θερμαντικών σωμάτων: γωνίες, άκρα, συρτάρια κ.λπ.



Μικρή βούρτσα

Για τον καθαρισμό κουρτινών, ραφιών, βιβλίων, εντοιχισμένων επίπλων, λαμπτήρων και άλλων ευαίσθητων αντικειμένων.



ΚΑΘΑΡΙΣΜΟΣ ΤΗΣ ΣΚΟΝΗΣ

1. Ανοίξτε το καπάκι και αφαιρέστε το δοχείο σκόνης.
2. Αφαιρέστε τον αφρό από το δοχείο σκόνης.
3. Καθαρίστε τη σκόνη μέσα στο δοχείο.

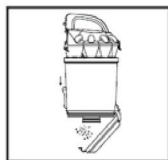
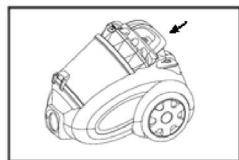

ΚΑΘΑΡΙΣΜΟΣ ΤΟΥ ΑΦΡΟΥ

1. Αφαιρέστε τον αφρό όταν λερωθεί.
2. Καθαρίστε τον με νερό. Στεγνώστε φυσικά πριν την επόμενη χρήση.

