



GBR

SRB

MKD

SVN

BIH

HRV

EBB1000IX XL

OPERATING INSTRUCTIONS BUILT-IN OVEN
UPUTSTVO ZA UPOTREBU UGRADNA RERNA
УПАТСТВА ЗА РАКУВАЊЕ ВГРАДНА РЕРНА
NAVODILA ZA UPORABO VGRADNA PEČICA
UPUTSTVO ZA UPORABU UGRADBENA PEĆNICA



EN Built-in Oven / User Manual

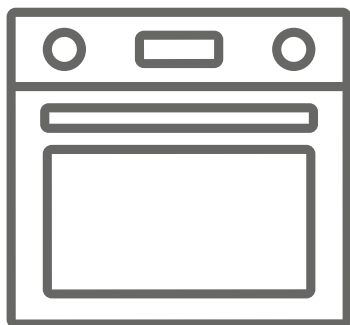





EBB1000IX XL

Thank you for choosing this product.

This User Manual contains important safety information and instructions on the operation and maintenance of your appliance.

Please take the time to read this User Manual before using your appliance and keep this book for future reference.

Icon	Type	Meaning
	WARNING	Serious injury or death risk
	RISK OF ELECTRIC SHOCK	Dangerous voltage risk
	FIRE	Fire risk
	CAUTION	Injury or property damage risk
	IMPORTANT	Operating the system correctly

CONTENTS

1.SAFETY INSTRUCTIONS	4
1.1. General Safety Warnings	4
1.2. Installation Warnings	6
1.3. During Use.....	7
1.4. During Cleaning and Maintenance	8
2.INSTALLATION AND PREPARATION FOR USE	10
2.1. Instructions for the Installer	10
2.2. Installation of the Oven.....	10
2.3. Electrical Connection and Safety.....	11
3.PRODUCT FEATURES.....	13
4.USE OF PRODUCT	14
4.1. Oven Controls.....	14
4.2. Use of the Mechanical Timer	15
4.3. Accessories	15
5.CLEANING AND MAINTENANCE	16
5.1. Cleaning.....	16
5.2. Maintenance.....	17
6.TROUBLESHOOTING & TRANSPORT	18
6.1. Troubleshooting	18
6.2. Transport.....	18
7.technical SPECIFICATIONS.....	19
7.1. Energy Fiche	19

1. SAFETY INSTRUCTIONS



- Carefully read all instructions before using your appliance and keep them in a convenient place for reference when necessary.
- This manual has been prepared for more than one model therefore your appliance may not have some of the features described within. For this reason, it is important to pay particular attention to any figures whilst reading the operating manual.

1.1. General Safety Warnings

- This appliance can be used by children aged from 8 years and above and by persons with reduced physical, sensory or mental capabilities or lack of experience and knowledge if they have been given supervision or instruction concerning use of the appliance in a safe way and understand the hazards involved. Children should not play with the appliance. Cleaning and user maintenance should not be made by children without supervision.

 **WARNING:** The appliance and its accessible parts become hot during use. Care should be taken to avoid touching heating elements. Keep children less than 8 years of age away unless they are continually supervised.

  **WARNING:** Danger of fire: Do not store items on the cooking surfaces.

  **WARNING:** If the surface is cracked, switch off the appliance to avoid the possibility of electric shock.

- Do not operate the appliance with an external timer or separate remote-control system.
- During use the appliance will get hot. Care should be taken to avoid touching heating elements inside

the oven.

- Handles may get hot after a short period during use.
- Do not use harsh abrasive cleaners or scourers to clean the oven door glass and other surface. They can scratch the surfaces which may result in shattering of the door glass or damage to surfaces.
- Do not use steam cleaners for cleaning the appliance.

 **WARNING:** To avoid the possibility of electric shock, make sure that the appliance is switched off before replacing the lamp.

 **CAUTION:** Accessible parts may be hot when cooking or grilling. Keep young children away from the appliance when it is in use.

- Your appliance is produced in accordance with all applicable local and international standards and regulations.
- Maintenance and repair work should only be carried out by authorised service technicians. Installation and repair work that is carried out by unauthorised technicians may be dangerous. Do not alter or modify the specifications of the appliance in any way. Inappropriate hob guards can cause accidents.
- Before connecting your appliance, make sure that the local distribution conditions (nature of the gas and gas pressure or electricity voltage and frequency) and the specifications of the appliance are compatible. The specifications for this appliance are stated on the label.

 **CAUTION:** This appliance is designed only for cooking food and is intended for indoor domestic household use only. It should not be used for any other purpose or in any other application, such as for non-domestic use, in a commercial environment or for

heating a room.

- Do not use the oven door handles to lift or move the appliance.
- All possible measures have been taken to ensure your safety. Since the glass may break, care should be taken while cleaning to avoid scratching. Avoid hitting or knocking the glass with accessories.
- Make sure that the supply cord is not trapped or damaged during installation. If the supply cord is damaged, it must be replaced by the manufacturer, its service agent or similarly qualified persons in order to prevent a hazard.
- Do not let children climb on the oven door or sit on it while it is open.

1.2. Installation Warnings

- Do not operate the appliance before it is fully installed.
- The appliance must be installed by an authorised technician. The manufacturer is not responsible for any damage that might be caused by defective placement and installation by unauthorised people.
- When the appliance is unpacked, make sure that it has not been damaged during transportation. In case of any defect do not use the appliance and contact a qualified service agent immediately. The materials used for packaging (nylon, staplers, Styrofoam, etc.) may be harmful to children and they should be collected and removed immediately.
- Protect your appliance from the atmosphere. Do not expose it to effects such as sun, rain, snow, dust or excessive humidity.
- Any materials (i.e. cabinets) around the appliance must be able to withstand a minimum temperature

of 100°C.

1.3. During Use

- When you first use your oven you may notice a slight smell. This is perfectly normal and is caused by the insulation materials on the heater elements. We suggest that, before using your oven for the first time, you leave it empty and set it at maximum temperature for 45 minutes. Make sure that the environment in which the product is installed is well ventilated.
- Take care when opening the oven door during or after cooking. The hot steam from the oven may cause burns.
- Do not put flammable or combustible materials in or near the appliance when it is operating.
- Always use oven gloves to remove and replace food in the oven.



Do not leave the cooker unattended while cooking with solid or liquid oils. They may catch fire under extreme heating conditions. Never pour water on to flames that are caused by oil, instead switch the cooker off and cover the pan with its lid or a fire blanket.

- If the product will not be used for a long period of time, turn the main control switch off. Turn the gas valve off when gas appliances are not in use.
- Make sure the appliance control knobs are always in the “0” (stop) position when it is not in use.
- The trays incline when pulled out. Take care not to spill or drop hot food while removing it from the ovens.
- Do not place anything on the oven door when it is open. This could unbalance the oven or damage the

door.

- Do not place heavy or flammable items (e.g. nylon, plastic bag, paper, cloth, etc.) into the drawer. This includes cookware with plastic accessories (e.g. handles).
- Do not hang towels, dishcloths or clothes from the appliance or its handles.

1.4. During Cleaning and Maintenance

- Make sure that your appliance is turned off at the mains before carrying out any cleaning or maintenance operations.
- Do not remove the control knobs to clean the control panel.
- To maintain the efficiency and safety of your appliance, we recommend you always use original spare parts and to call our authorised service agents in case of need.

CE Declaration of conformity

 We declare that our products meet the applicable European Directives, Decisions and Regulations and the requirements listed in the standards referenced.

This appliance has been designed to be used only for home cooking. Any other use (such as heating a room) is improper and dangerous.

 The operating instructions apply to several models. You may notice differences between these instructions and your model.

2. INSTALLATION AND PREPARATION FOR USE

! WARNING : This appliance must be installed by an authorised service person or qualified technician, according to the instructions in this guide and in compliance with the current local regulations.

- Incorrect installation may cause harm and damage, for which the manufacturer accepts no responsibility and the warranty will not be valid.
- Prior to installation, ensure that the local distribution conditions (electricity voltage and frequency) and the adjustments of the appliance are compatible. The adjustment conditions for this appliance are stated on the label.
- The laws, ordinances, directives and standards in force in the country of use are to be followed (safety regulations, proper recycling in accordance with the regulations, etc.).

2.1. Instructions for the Installer

General instructions

- After removing the packaging material from the appliance and its accessories, ensure that the appliance is not damaged. If you suspect any damage,

do not use it and contact an authorised service person or qualified technician immediately.

- Make sure that there are no flammable or combustible materials in the close vicinity, such as curtains, oil, cloth etc. which may catch fire.
- The worktop and furniture surrounding the appliance must be made of materials resistant to temperatures above 100°C.
- The appliance should not be installed directly above a dishwasher, fridge, freezer, washing machine or clothes dryer.

2.2. Installation of the Oven

The appliances are supplied with installation kits and can be installed in a worktop with the appropriate dimensions. The dimensions for hob and oven installation are given below.

A (mm)	557	min./max. F (mm)	560/580
B (mm)	550	min. G (mm)	555
C (mm)	595	min. H (mm)	590
D (mm)	575	min. I (mm)	600
E (mm)	576	min. J/K (mm)	5/10

Installation under a worktop

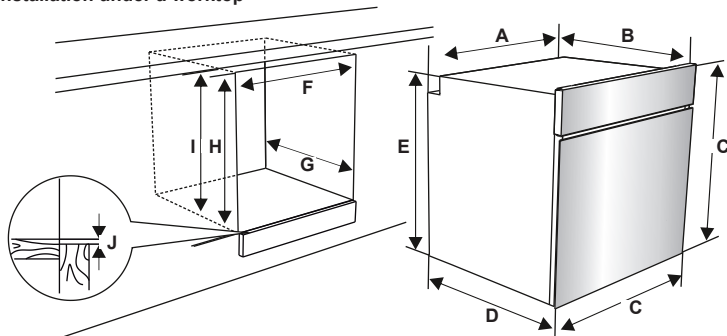

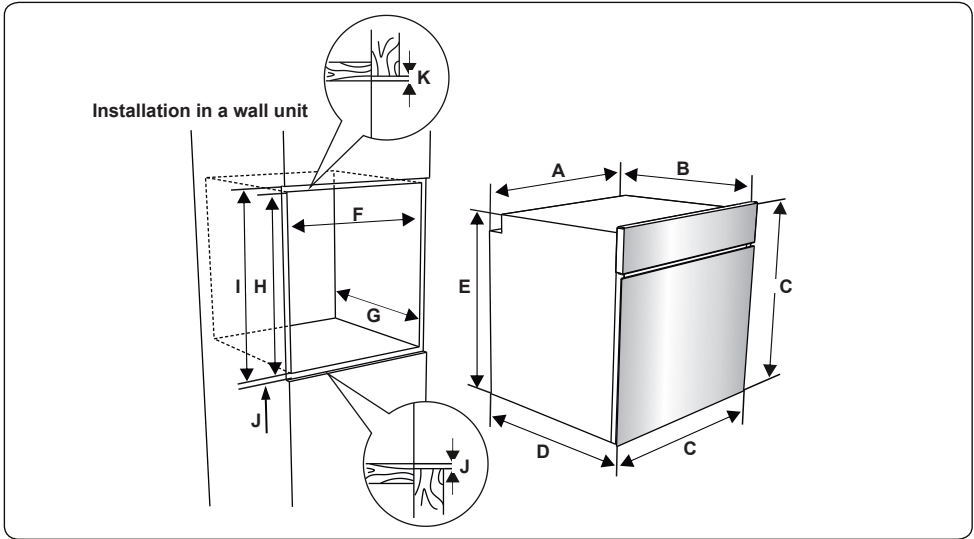

1. After making the electrical connections, insert the oven into the cabinet by pushing it forward. Open the oven door and insert 2 screws in the holes located on the oven frame. While the product frame touches the wooden surface of the cabinet, tighten the screws.

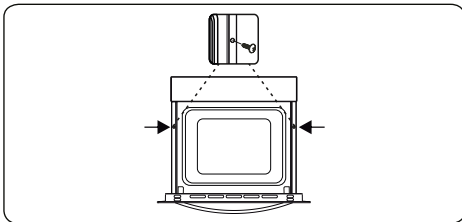

If the oven is installed under a hob:

2. The distance between the worktop and the top panel of the oven must be a minimum of 50 mm and the distance between the worktop and the top of control panel must be a minimum of 25 mm.

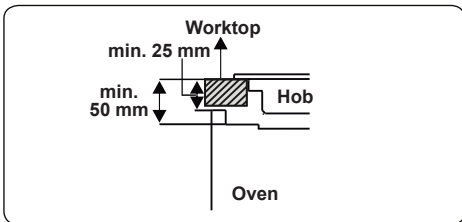

3. The distance between the base of the

hob and the top panel of the oven must be a minimum of 10 mm for air circulation.

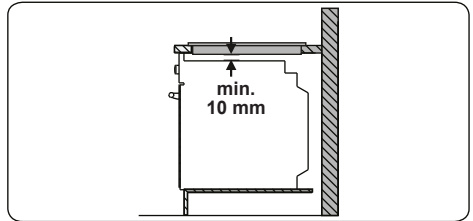

2.3. Electrical Connection and Safety

⚠ WARNING: The electrical connection of this appliance should be carried out by an authorised service person or qualified electrician, according to the instructions in this guide and in compliance with the current local regulations.

⚠ WARNING: THE APPLIANCE MUST BE EARTHED.

- Before connecting the appliance to the power supply, the voltage rating of the appliance (stamped on the appliance identification plate) must be checked for correspondence to the available mains supply voltage, and the mains electric wiring should be capable of handling the appliance's power rating (also indicated on the identification plate).
- During installation, please ensure that isolated cables are used. An incorrect connection could damage your appliance. If the mains cable is

damaged and needs to be replaced
this should be done by a qualified
personnel.

- Do not use adaptors, multiple sockets and/or extension leads.
- The supply cord should be kept away from hot parts of the appliance and must not be bent or compressed. Otherwise the cord may be damaged, causing a short circuit.
- If the appliance is not connected to the mains with a plug, a multi-pole isolator switch (with at least 3 mm contact spacing) must be used in order to meet the safety regulations.
- The appliance is designed for a power supply of 220-240V ~ and 380-415V 3N~. If your supply is different, contact the authorised service person or a qualified electrician.
- The power cable (H05VV-F) must be long enough to be connected to the appliance, even if the appliance stands on the front of its cabinet.
- Ensure all connections are adequately tightened.
- Fix the supply cable in the cable clamp and then close the cover.
- The terminal box connection is placed on the terminal box.

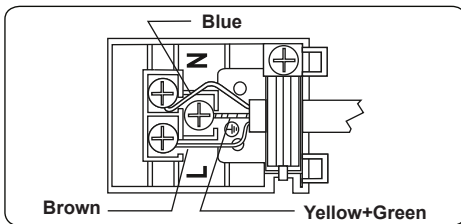

3. PRODUCT FEATURES

Important: Specifications for the product vary and the appearance of your appliance may differ from that shown in the figures below.

List of Components

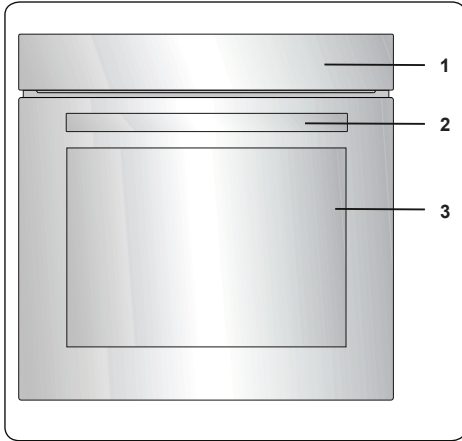

1. Control Panel
2. Oven Door Handle
3. Oven Door

Control Panel

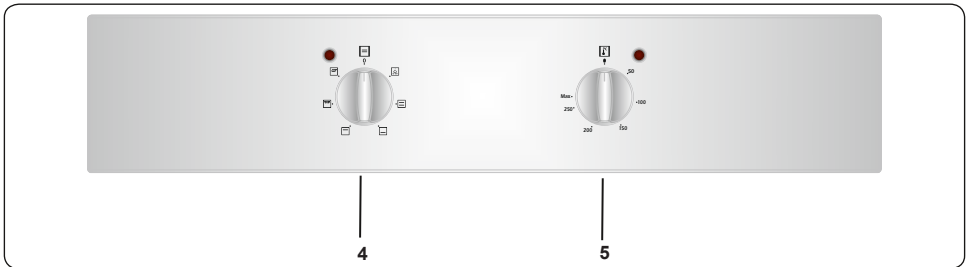

4. Oven Function Control Knob
5. Oven Thermostat Knob

4. USE OF PRODUCT

4.1. Oven Controls

Oven function control knob

Turn the knob to the corresponding symbol of the desired cooking function. For the details of different functions see 'Oven Functions'.

Oven thermostat knob

After selecting a cooking function, turn this knob to set the desired temperature. The oven thermostat light will illuminate whenever the thermostat is in operation to heat up the oven or maintain the temperature.

Oven Functions

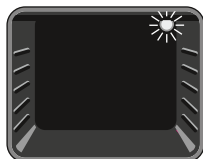

Oven Lamp: Only the oven light will switch on. It will remain on for the duration of the cooking function.



Static Cooking Function: The oven's thermostat and warning lights will switch on, and the lower and upper heating elements will start operating. The

static cooking function emits heat, ensuring even cooking of food. This is ideal for making pastries, cakes, baked pasta, lasagne and pizza. Preheating the oven for 10 minutes is recommended and it is best to use only one shelf at a time in this function.



Lower Heating Function:

The oven's thermostat and warning lights will switch on and the lower heating

element will start operating. The lower heating function is ideal for heating pizza as the heat rises from the bottom of the oven and warms the food. This function is appropriate for heating food instead of cooking.



Upper Heating

Function: The oven's thermostat and warning lights will switch on and the upper heating

element will start operating. The heat emanating from the upper cooking element will cook the upper side of food in the oven. This function is ideal for frying the upper side of cooked food and heating the food.

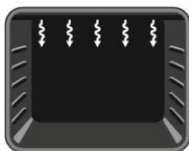

Grilling Function: The oven's thermostat and warning lights will switch on, and the grill heating element will start operating. This function is used for

grilling and toasting foods on the upper shelves of the oven. Lightly brush the wire grid with oil to stop food sticking and place food in the centre of the grid. Always place a tray beneath the food to catch any drips of oil or fat. It is recommended that you preheat the oven for about 10 minutes.

Warning: When grilling, the oven door must be closed and the oven temperature should be adjusted to 190°C.



Faster Grilling

Function: The oven's thermostat and warning lights will switch on, and the grill and upper heating elements will start

operating. This function is used for faster grilling and for grilling food with a larger surface area, such as meat. Use the upper shelves of the oven. Lightly brush the wire grid with oil to stop food sticking and place food in the centre of the grid. Always place a tray beneath the food to catch any drips of oil or fat. It is recommended that you preheat the oven for about 10 minutes.

Warning: When grilling, the oven door must be closed and the oven temperature should be adjusted to 190°C.

4.3. Accessories

The Deep Tray

The deep tray is best used for cooking stews.

Put the tray into any rack and push it to the end to make sure it is placed correctly.

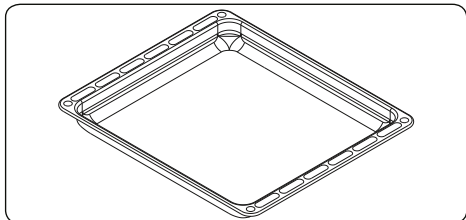

The Shallow Tray

The shallow tray is best used for baking pastries.

Put the tray into any rack and push it to the end to make sure it is correctly placed.

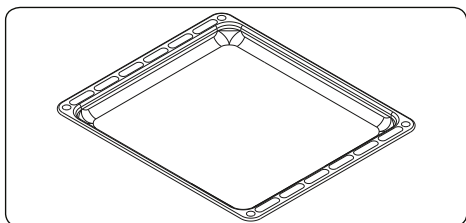

The Wire Grid

The wire grid is best used for grilling or for processing food in oven-friendly containers.

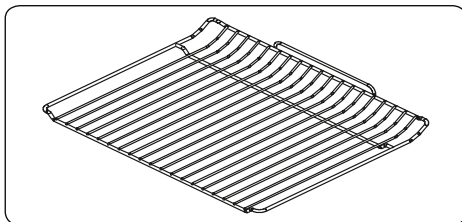

! WARNING

The wire grid is used for grilling or for processing food in other containers.

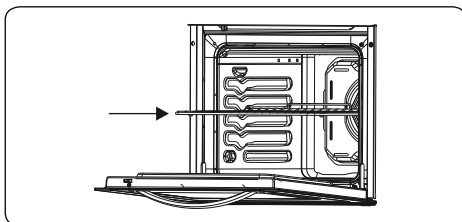

The Water Collector

In some cases of cooking, condensation may appear on the inner glass of the oven door. This is not a product malfunction.

Open the oven door into the grilling position and leave it in this position for 20 seconds.

Water will drip to the collector.

Cool the oven and wipe the inside of the door with a dry towel. This procedure must be applied regularly.

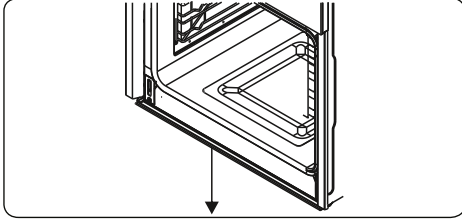

5. CLEANING AND MAINTENANCE

5.1. Cleaning

WARNING: Switch off the appliance and allow it to cool before cleaning is to be carried out.

General Instructions

- Check whether the cleaning materials are appropriate and recommended by the manufacturer before use on your appliance.
- Use cream cleaners or liquid cleaners which do not contain particles. Do not use caustic (corrosive) creams, abrasive cleaning powders, rough wire wool or hard tools as they may damage the cooker surfaces.

 Do not use cleaners that contain particles as they may scratch the glass, enamelled and/or painted parts of your appliance.

• Should any liquids overflow, clean them immediately to avoid parts becoming damaged.

 Do not use steam cleaners for cleaning any part of the appliance.

Cleaning the Inside of the Oven

- The inside of enamelled ovens are best cleaned while the oven is warm.
- Wipe the oven with a soft cloth soaked

in soapy water after each use. Then, wipe the oven over again with a wet cloth and dry it.

- You may need to use a liquid cleaning material occasionally to completely clean the oven.

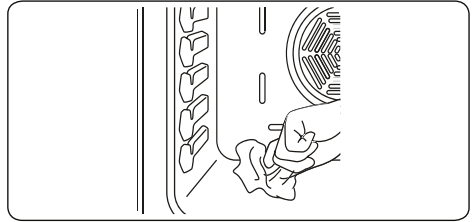



Cleaning the Glass Parts

- Clean the glass parts of your appliance on a regular basis.
- Use a glass cleaner to clean the inside and outside of the glass parts. Then, rinse and dry them thoroughly with a dry cloth.

Cleaning the Stainless Steel Parts (if available)

- Clean the stainless steel parts of your appliance on a regular basis.
- Wipe the stainless steel parts with a soft cloth soaked in only water. Then, dry them thoroughly with a dry cloth.

 Do not clean the stainless steel parts while they are still hot from cooking.

 Do not leave vinegar, coffee, milk, salt, water, lemon or tomato juice on the stainless steel for a long time.

Removal of the Inner Glass

You must remove the oven door glass before cleaning, as shown below.

1. Push the glass in the direction of **B** and release from the location bracket (**x**). Pull the glass out in the direction of **A**.

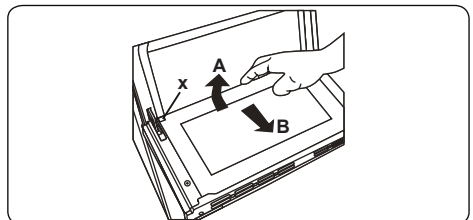

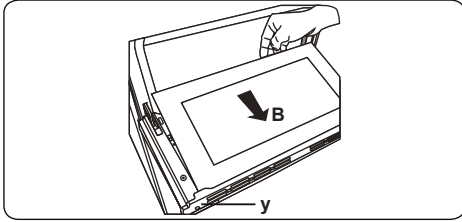

To replace the inner glass:

1. Push the glass towards and under the location bracket (y), in the direction of B.

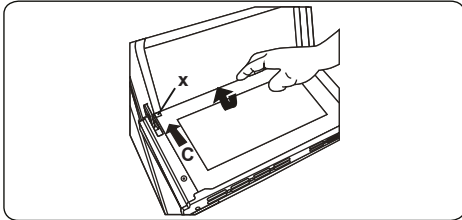

3. Place the glass under the location bracket (x) in the direction of C.



 If the oven door is a triple glass oven door, the third glass layer can be removed the same way as the second glass layer.

Removal of the Oven Door

Before cleaning the oven door glass, you must remove the inner glass, as shown below.

1. Open the oven door.

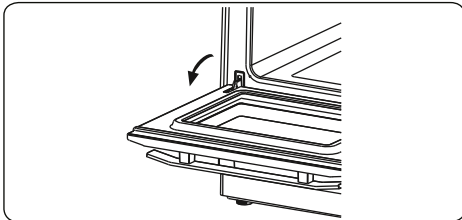

2. Open the saddle bracket (a) (with the aid of a screwdriver) up to the end position.

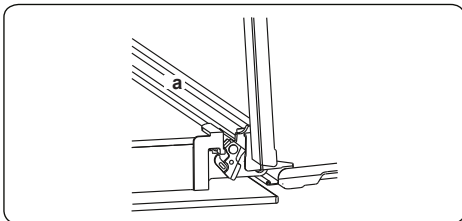

3. Close the door until it is almost in the

fully closed position, and remove the door by pulling it towards you.

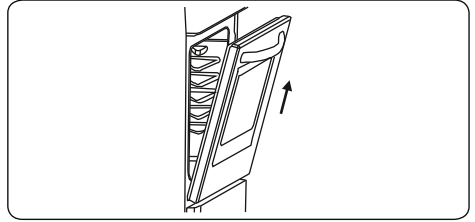

5.2. Maintenance

 **WARNING:** The maintenance of this appliance should be carried out by an authorised service person or qualified technician only.

Changing the Oven Lamp

 **WARNING:** Switch off the appliance and allow it to cool before cleaning your appliance.

- Remove the glass lens, then remove the bulb.
- Insert the new bulb (resistant to 300 °C) to replace the bulb that you removed (230 V, 15-25 Watt, Type E14).
- Replace the glass lens, and your oven is ready for use.

 The lamp is designed specifically for use in household cooking appliances. It is not suitable for household room illumination.

6. TROUBLESHOOTING & TRANSPORT

6.1. Troubleshooting



If you still have a problem with your appliance after checking these basic troubleshooting steps, please contact an authorised service person or qualified technician.

Problem	Possible Cause	Solution
Oven does not switch on.	Power is switched off.	Check whether there is power supplied. Also check that other kitchen appliances are working.
No heat or oven does not warm up.	Oven temperature control is incorrectly set. Oven door has been left open.	Check that the oven temperature control knob is set correctly.
Cooking is uneven within the oven.	Oven shelves are incorrectly positioned.	Check that the recommended temperatures and shelf positions are being used. Do not frequently open the door unless you are cooking things that need to be turned. If you open the door often, the interior temperature will be lower and this may affect the results of your cooking.
Oven light (if available) does not operate.	Lamp has failed. Electrical supply is disconnected or switched off.	Replace lamp according to the instructions. Make sure the electrical supply is turned on at the wall socket outlet.
The oven fan (if available) is noisy.	Oven shelves are vibrating.	Check that the oven is level. Check that the shelves and any bake ware are not vibrating or in contact with the oven back panel.

6.2. Transport

If you need to transport the product, use the original product packaging and carry it using its original case. Follow the transport signs on the packaging. Tape all independent parts to the product to prevent damaging the product during transport.

If you do not have the original packaging, prepare a carriage box so that the appliance, especially the external surfaces of the product, is protected against external threats.

7. TECHNICAL SPECIFICATIONS

7.1. Energy Fiche

Brand		
Model		EBB1000IX XL
Type of Oven		ELECTRIC
Mass	kg	26,8(+/-2)
Energy Efficiency Index - conventional		95,0
Energy Efficiency Index - fan forced		-
Energy Class		A
Energy consumption (electricity) - conventional	kWh/cycle	0,81
Energy consumption (electricity) - fan forced	kWh/cycle	-
Number of cavities		1
Heat Source		ELECTRIC
Volume	l	72
This oven complies with EN 60350-1		
Energy Saving Tips		
Oven		
<ul style="list-style-type: none">- Cook the meals together, if possible.- Keep the pre-heating time short.- Do not elongate cooking time.- Do not forget to turn-off the oven at the end of cooking.- Do not open oven door during cooking period.		



SR Ugradna rerna / Korisničko uputstvo

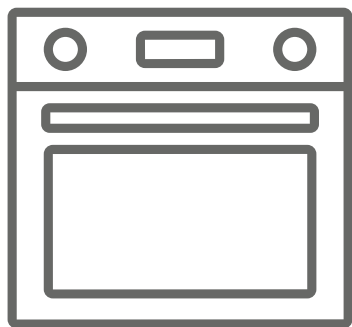





EBB1000IX XL

Hvala Vam što ste izabrali ovaj proizvod.

Ovo korisničko uputstvo sadrži važne informacije o bezbednosti i uputstva koja treba da vam pomognu u korišćenju i održavanju uređaja.

Molimo pažljivo pročitajte ovo korisničko uputstvo pre korišćenja uređaja i sačuvajte ga za buduću upotrebu.

Znak	Vrsta upozorenja	Značenje
	UPOZORENJE	Ozbiljna povreda ili smrtna opasnost
	RIZIK OD STRUJNOG UDARA	Opasan rizik od strujnog napona
	POŽAR	Opasnost od požara
	OPREZ	Rizik od povrede ili oštećenja imovine
	VAŽNO	Pravilno funkcionisanje uređaja

SADRŽAJ

1. BEZBEDNOSNA UPUTSTVA	4
1.1. Opšta bezbednosna upozorenja	4
1.2. Upozorenja pri instalaciji	6
1.3. Tokom upotrebe	7
1.4. Tokom čišćenja i održavanja	8
2. INSTALACIJA I PRIPREME ZA UPOTREBU	10
2.1. Instrukcije za instalatera	10
2.2. Instalacija rerne.....	10
2.3. Električno povezivanje i bezbednost	11
3. KARAKTERISTIKE PROIZVODA	13
4. UPOTREBA PROIZVODA	14
4.1. Kontrola rerne	14
4.2. Upotreba mehaničkog minutnog podsetnika	15
4.3. Dodatni pribor	15
5. ČIŠĆENJE I ODRŽAVANJE	16
5.1. Čišćenje.....	16
5.2. Održavanje	17
6. REŠAVANJE PROBLEMA I TRANSPORT	18
6.1. Rešavanje problema	18
6.2. Transport.....	18
7. TEHNIČKA SPECIFIKACIJA	19
7.1. Energetski list	19



1. BEZBEDNOSNA UPUTSTVA



- Pročitajte ova uputstva pažljivo i u potpunosti pre upotrebe Vašeg uređaja i sačuvajte ih na pogodnom mestu u slučaju potrebe.
- Ovaj priručnik je pripremljen za dva modela. Vaš uređaj možda neće imati neke funkcije opisane u ovom uputstvu. Obratite posebnu pažnju na sve slike dok čitate uputstvo za upotrebu.

1.1. Opšta bezbednosna upozorenja

Ovaj uređaj mogu koristiti deca uzrasta od 8 godina i iznad kao i osobe sa smanjenim fizičkim, senzornim ili mentalnim sposobnostima, ili nedostatkom iskustva i znanja, ako su pod nadzorom ili su im date instrukcije za bezbednu upotrebu aparata i ako razumeju opasnosti do kojih može doći. Deca se ne smeju igrati s uređajem. Čišćenje i korisničko održavanje uređaja ne sme se poveriti deci bez nadzora.

 **UPOZORENJE:** Uređaj i njegovi dostupni delovi se zagreju tokom upotrebe. Vodite računa kako biste izbegli dodirivanje grejnih delova. Držite decu ispod 8 godina dalje od uređaja osim ako su pod stalnim nadzorom.

  **UPOZORENJE:** Opasnost od požara: nemojte čuvati predmete na površini za kuvanje.

  **UPOZORENJE:** Ukoliko je površina za kuvanje napukla, isključite uređaj da sprečite mogućnost strujnog udara.

- Nemojte koristiti uređaj pomoću spoljnog tajmera ili sistema za daljinsko upravljanje.
- Tokom upotrebe uređaj će se zagrejati. Obratite pažnju da ne dodirujete grejne elemente unutar

rerne.

- Ručke se mogu zagrijati tokom upotrebe.
- Nemojte koristiti jaka abrazivna sredstva ili oštre metalne strugače za čišćenje staklenih vrata rerne i ostalih površina. Oni mogu ogrebat površinu koja može dovesti do loma stakla ili oštećenja površine.
- Nemojte koristiti paročistače za čišćenje uređaja.



UPOZORENJE: Da biste izbegli mogućnost električnog udara, uverite se da je uređaj isključen sa napajanja pre menjanja lampe



OPREZ: Pristupni delovi mogu se zagrijati tokom kuvanja ili pečenja. Držite decu dalje od uređaja kada je u upotrebi.

• Vaš uređaj je proizveden u skladu sa svim važećim lokalnim propisima i međunarodnim standardima i regulativama.

• Održavanje i popravka mora biti poverena isključivo ovlašćenom servisu. Postavljanje i popravka od strane nekvalifikovanog lica može biti opasno. Nemojte menjati ili modifikovati specifikacije uređaja na bilo koji način. Neodgovarajuća briga može prouzrokovati nesreću.

• Pre povezivanja Vašeg uređaja, uverite se da su lokalni uslovi za distribuciju električne energije (napona i frekvencije) u skladu sa specifikacijama uređaja. Specifikacije ovog uređaja navedene su na etiketi.



OPREZ: Ovaj uređaj namenjen je samo za kuvanje hrane u domaćinstvu. Ne sme se koristiti u bilo koju drugu svrhu, kao što je upotreba van domaćinstva ili za komercijalnu upotrebu ili za zagrevanje prostorije.

- Nemojte koristiti ručke rerne za podizanje ili premeštanje uređaja.
- Sve moguće mere opreza su preduzete da bi se osigurala Vaša bezbednost. S obzirom na to da se staklo može polomiti, vodite računa prilikom čišćenja kako biste izbegli grebanje. Izbegavajte udaranje ili lupanje stakla sa dodatnim priborom.
- Proverite da napojni kabl nije prignječen ili oštećen tokom postavljanja. Ukoliko je napojni kabl oštećen, mora ga zameniti proizvođač, njegov ovlašćeni serviser ili slično kvalifikovana osoba kako bi se sprečila povreda.
- Nemojte dozvoliti da se deca penju na vrata rerne ili sede na njima kada su otvorena.

1.2. Upozorenja pri instalaciji

- Nemojte rukovati uređajem pre nego što je kompletno postavljen. Uređaj mora postaviti ovlašćeni tehničar. Proizvođač ne snosi odgovornost za bilo kakvu štetu koju može uzrokovati nepravilno postavljanje i instalacija od strane neautorizovanih osoba. Kada je uređaj raspakovan, uverite se da nije oštećen prilikom transporta. U slučaju bilo kakvog oštećenja nemojte koristiti uređaj i odmah kontaktirajte kvalifikovanog serviseru. Materijali koji se koriste za pakovanje (najlon, heftalice, stiropor, itd) mogu biti štetni za decu i treba ih odmah sakupiti i ukloniti.
- Zaštitite Vaš uređaj od atmosferskih uticaja. Nemojte ga izlagati dejstvu sunca, kiše, snega, prekomerne vlažnosti itd.
- Materijal oko uređaja (kabinet) mora biti u stanju da izdrži minimalnu temperaturu od 100°C.

1.3. Tokom upotrebe

- Kada prvi put koristite rernu možete osetiti blagi miris. Ovo je potpuno normalno a uzrokuju ga izolacioni materijali na elementima grejača. Predlažemo da pre prvog korišćenja rernu ostavite praznu i postavite na najjaču temperaturu 45 minuta. Uverite se da je okruženje u kome je postavljen proizvod sa dobrom ventilacijom.
- Vodite računa kada otvarate vrata rerne tokom ili nakon pečenja. Vrela para iz rerne može da izazove opekotine.
- Nemojte stavljati zapaljive ili materijale koji gore u ili blizu uređaja dok radi.
- Uvek koristite rukavice za rernu da uklonite ili zamenite hranu u rerni.
-  Nemojte ostavljati šporet bez nadzora dok kuvate sa čvrstim ili tečnim uljima. Oni mogu da se zapale pri uslovima ekstremnog grejanja. Nikada ne sipajte vodu na plamen uzrokovan uljem, umesto toga isključite uređaj i pokrijte šerpu poklopcem ili požarnim ćebetom.
- Ukoliko se uređaj neće koristiti duži vremenski period, isključite glavni utikač sa napajanja. Kada ne koristite plinsku bocu takođe treba isključiti ventil za gas.
- Uverite se da je regulator uređaja uvek u “0” (stop) poziciji kada se uređaj ne koristi.
- Plehovi se naginju kada ih vadite. Vodite računa da ne prospete ili da vam topla hrana ne padne prilikom vađenja iz rerne.
- Ne stavljajte ništa na vrata rerne kada su otvorena. Ovo bi moglo da poremeti ravnotežu rerne ili ošteti vrata.

- Ne stavljajte teške ili zapaljive predmete ili zapaljive materijale (npr najlon, plastične kese, papir, platno, itd) u fioku. To uključuje i posuđe sa plastičnim delovima (npr ručke).
- Nemojte kačiti peškire, kuhinjske krpe ili odeću na uređaju ili njegovim ručkama.

1.4. Tokom čišćenja i održavanja

- Uverite se da je uređaj isključen uvek pre čišćenja ili održavanja.
- Nemojte sklanjati kontrolne regulatore da biste očistili kontrolnu tablu.
- Da biste održali efikasnost i bezbednost vašeg uređaja, preporučujemo vam da uvek koristite originalne rezervne delove i da se, ukoliko je potrebno uvek obratite ovlašćenom serviseru.

CE Deklaracija o usklađenosti

CE Izjavljujemo da su naši proizvodi u skladu sa važećim Evropskim direktivama, odlukama i propisima i da zadovoljavaju zahteve navedene u pomenutim standardima.

Uređaj je namenjen samo za kuvanje u domaćinstvu. Bilo koja druga upotreba (poput zagrevanja prostorije) je neprimerena i opasna.

 Ovo uputstvo za upotrebu odnosi se na nekoliko modela. Možete primetiti razlike između ovog uputstva i vašeg modela.

2. INSTALACIJA I PRIPREME ZA UPOTREBU

! **UPOZORENJE:** Ovaj uređaj mora postaviti ovlašćeni serviser ili kvalifikovani tehničar, u skladu sa instrukcijama u ovom uputstvu i u skladu sa važećim lokalnim propisima.

- Nepravilna instalacija može uzrokovati štetu, za koju proizvođač ne preuzima odgovornost i garancija više neće biti validna.
- Pre instalacije, uverite se da li su lokalni uslovi za distribuciju električne energije (napon i frekvencija) kao i podešavanja uređaja kompatibilni. Uslovi podešavanja uređaja dati su na etiketi.
- Zakoni, odredbe, direktive i standardi koji važe u zemlji u kojoj se uređaj koristi treba da se slede (sigurnosni propisi, pravilno recikliranje u skladu sa propisima, itd).

2.1. Instrukcije za instalatera

Opšte instrukcije

- Nakon uklanjanja ambalaže sa uređaja i njegove prateće opreme, uverite se da uređaj nije oštećen. Ukoliko sumnjate na bilo kakvo oštećenje, nemojte koristiti

uređaj i obratite se odmah ovlašćenom serviseru ili kvalifikovanom tehničaru.

- Uverite se da u neposrednoj blizini nema zapaljivih materijala, kao što su zavese, ulje, platno itd. koji se mogu lako zapaliti.
- Radna ploča i nameštaj u okruženju moraju biti napravljeni od materijala koji su otporni na temperature iznad 100°C.
- Uređaj ne bi trebalo da se postavi direktno iznad mašine za sudove, frižidera, zamrzivača, mašine za pranje ili sušenje veša

2.2. Postavljanje rerne

Uređaji se isporučuju sa priborom za instalaciju i mogu se ugraditi u radne elemente odgovarajućih dimenzija. Dimenzije za ugradnju rerne i ploče su date ispod.

A (mm)	557	min./max. F (mm)	560/580
B (mm)	550	min. G (mm)	555
C (mm)	595	min. H (mm)	590
D (mm)	575	min. I (mm)	600
E (mm)	576	min. J/K (mm)	5/10

Postavljanje pod radnu površinu

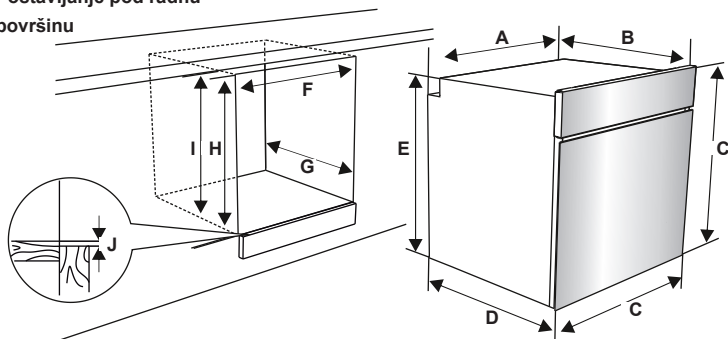

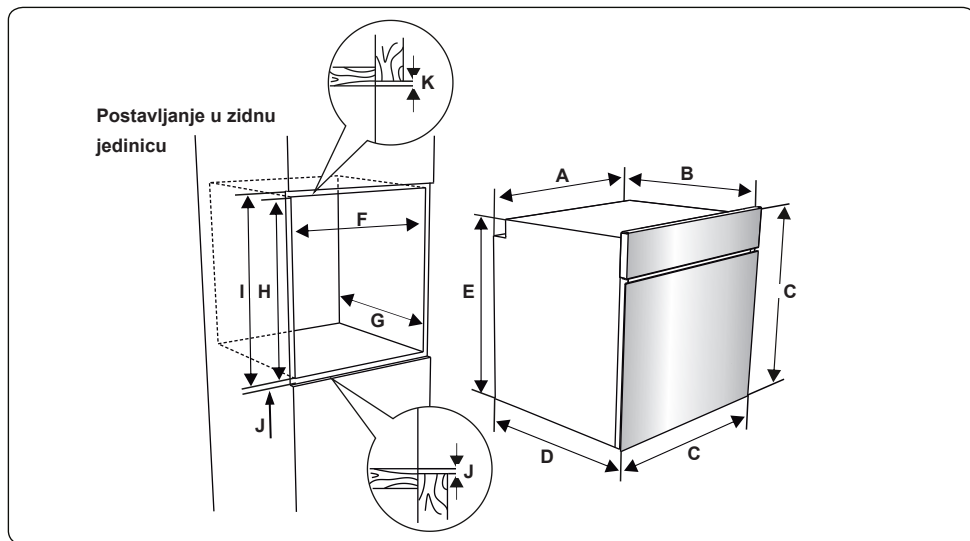

1. Nakon električnog povezivanja, ubaciti rernu u ugradni korpus gurajući je napred. Otvorite vrata rerne i ubacite dva šrafa u otvore na vratima rerne. Dok okvir uređaja dodiruje drvenu površinu, zategnite šrafove.

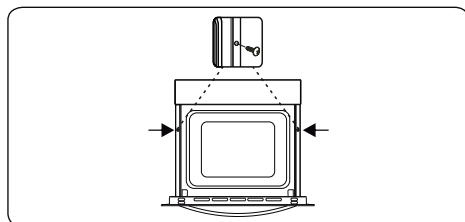

Ukoliko je rerna postavljena ispod ploče: 2. Udaljenost između radne površine i gornje ploče rerne mora biti minimum 50 mm, a udaljenost između kontrolne ploče minimum 25 mm.

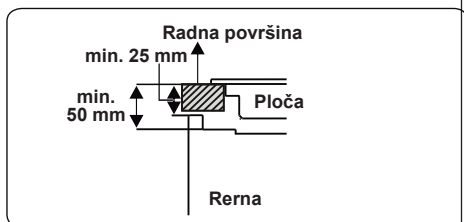

3. Udaljenost između dna ploče i gornje

površine rerne mora biti najmanje 10 mm za cirkulaciju vazduha.

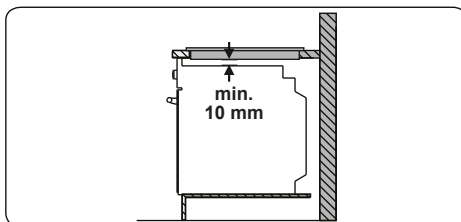

2.3. Električno povezivanje i bezbednost

⚠ UPOZORENJE: Električno povezivanje ovog uređaja treba poveriti ovlašćenom serviseru ili kvalifikovanom tehničaru, u skladu sa instrukcijama datim u ovom uputstvu i u skladu sa važećim lokalnim propisima.

⚠ UPOZORENJE: UREĐAJ MORA BITI UZEMLJEN.

- Pre povezivanja na napajanje, treba proveriti da li napon uređaja (odštampan na pločici uređaja) odgovara naponu glavnog dovoda i da li elektroinstalacija može da izdrži potrebnu struju koju koristi uređaj (takođe označeno na identifikacionoj pločici).
- Tokom instalacije, molimo proverite da se koriste izolovani kablovi.

Nepravilno povezivanje može oštetiti vaš uređaj. Ukoliko je glavni kabl oštećen i mora

da se zameni, to mora obaviti kvalifikovana osoba.

- Nemojte koristiti adaptere, višestruke utičnice i/ili produžne kablove.

- Naponski kabl treba držati dalje od vrućih delova uređaja i ne sme biti savijen ili sabijen.

U suprotnom kabl se može oštetiti, izazivajući kratak spoj.

- Ukoliko uređaj nije povezan na električnu mrežu utikačem, prekidač sa multi-polarnim izolatorom (sa najmanje 3 mm prostora) mora da se upotrebi kako bi se zadovoljili sigurnosni propisi.

- Uređaj je namenjen da radi pri naponu od 220-240 V~. Ako je vaš napon drugačiji, kontaktirajte ovlašćenog servisera ili kvalifikovanog električara.

- Strujni kabl (H05VV-F) mora biti dovoljno dugačak da bi se mogao povezati s uređajem.

- Uverite se da su svi priključci adekvatno zategnuti.

- Fiksirajte strujni kabl za sponu kabla, zatim zatvorite poklopac.

- Kutija za povezivanje priključaka je postavljena na priključnoj kutiji.

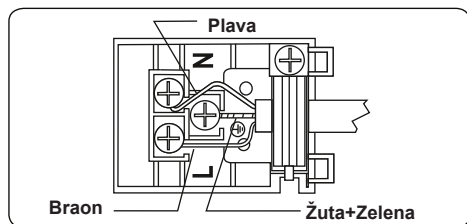

3. KARAKTERISTIKE PROIZVODA

 **Važno:** Specifikacije proizvoda i izgled vašeg uređaja mogu se neznatno razlikovati u odnosu na sliku prikazanu ispod.

Lista delova

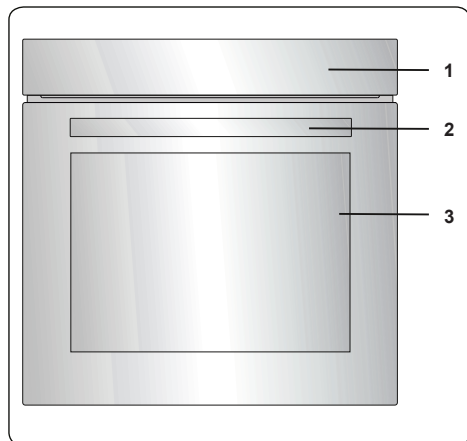

1. Kontrolna ploča
2. Ručka na vratima rerne
3. Vrata rerne

Kontrolna ploča

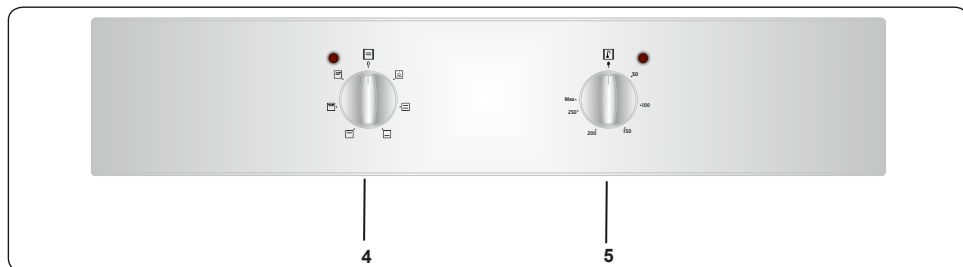

4. Regulator za kontrolu rerne
5. Regulator za kontrolu termostata

4. UPOTREBA UREĐAJA

4.1. Kontrola rerne

Regulator za kontrolu funkcionisanja rerne

Okrenite regulator na odgovarajući simbol željene funkcije pečenja. Za detalje o različitim funkcijama pogledajte 'Funkcije rerne.'

Regulator termostata rerne

Nakon odabira funkcije pečenja, okrenite regulator da podesite željenu temperaturu.

Svetlo termostata rerne će svetleti uvek kada je termostat u funkciji zagrevanja rerne ili održavanja temperature.

Oven Functions



Lampica rerne: Samo svetli lampica u rerni. Ostaće upaljena tokom rada rerne.



Funkcija statilskog pečenja: Termostat rerne i svetla za upozorenje će se upaliti, a donji i gornji grejač će početi s radom.

Funkcija statičkog pečenja emituje toplotu, obezbeđujući ravnomerno pečenje hrane. Ovo je idealno za pravljenje kolača, torti, pečene testenine, lasanja i pice. Prethodno zagrevanje rerne od oko 10 minuta se preporučuje i najbolje je peći samo na jednoj rešetki u ovoj funkciji.



Funkcija donjeg grejača: Termostat rerne i svetla upozorenja će se upaliti i donji grejač će početi s radom. Funkcija donjeg

grejača je idealna za pečenje pice s obzirom na to da toplina kreće sa dna rerne i zagreva hranu. Ova funkcija je pogodna za zagrevanje hrane umesto pečenja.



Funkcija gornjeg grejača:

Termostat rerne i svetla će se upaliti i gornji grejač će početi s radom. Toplota koja dolazi od

gornjeg grejača priprema gornju stranu hrane u rerni. Ova funkcija je pogodna za prženje gornje strane hrane koju pripremate i za zagrevanje hrane.

Funkcija roštilja:

Termostat rerne i svetla upozorenja će se uključiti i grejač za roštilj će početi s radom.

Ova funkcija se koristi za grilovanje i tostiranje hrane. Koristite gornje police rerne. Lagano premažite četkicom žice uljem da se spreči lepljenje hrane i stavite hranu na sredinu rešetke. Uvek stavite pleh ispod hrane kako bi sakupilo svo ulje ili mast koji cure. Preporučuje se prethodno zagrevanje rerne na oko 10 minuta.



Upozorenje: Kada spremate roštilj, vrata rerne moraju biti zatvorena a temperatura rerne treba da se podesi na 190°C.



Funkcija bržeg

roštiljanja: Termostat rerne i svetla za upozorenje će se upaliti, a grill i gornji grejač će početi s radom.

Ova funkcija se koristi za brže roštiljanje i grilovanje hrane kojoj treba veća površina, kao što je meso. Koristite gornje police rerne. Lagano premažite četkicom žice rerne uljem da sprečite lepljenje hrane i postavite hranu na sredinu rešetke. Uvek stavite pleh ispod hrane kako bi sakupio svo ulje ili mast koji cure. Preporučuje se prethodno zagrevanje rerne na oko 10 minuta.



Upozorenje: Kada spremate roštilj, vrata rerne moraju biti zatvorena, a temperatura rerne treba da se podesi na 190°C.

4.3. Dodaci

Duboki pleh

Ovaj pleh je najbolji za kuvanje čorbi. Stavite pleh na bilo koji nivo i povucite do kraja da biste se uverili da je dobro postavljen.

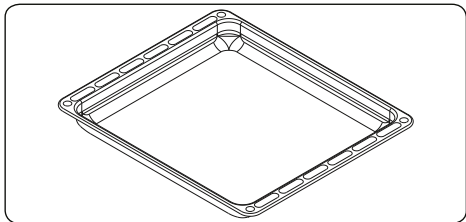

Plitki pleh

Plitki pleh se koristi za pečenje poslastica, kao što je koh, itd.

Da biste pravilno postavili pleh u šupljinu, stavite ga na bilo koji stalak i gurnite ga do kraja.

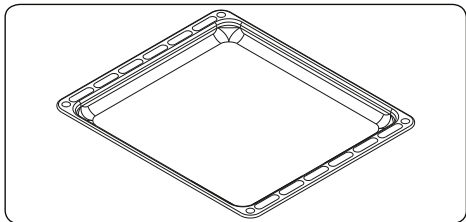

Žičana rešetka

Žičana rešetka se koristi kod pečenja ili obrade hrane u drugim posudama.

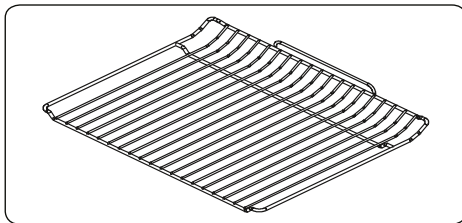

UPOZORENJE: Mrežna rešetka se koristi kod pečenja ili obrade hrane u drugim posudama.

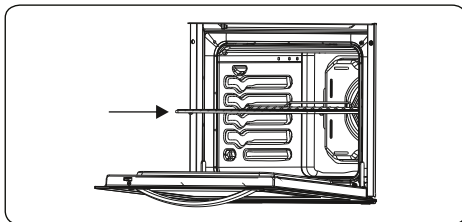

Kolektor vode

U nekim slučajevima kovanja može doći do kondenzacije na unutrašnjem staklu vrata rerne. Ovo nije kvar proizvoda. Otvorite vrata rerne u položaj za pečenje i ostavite je u ovom položaju 20 sekundi. Voda će kapati na kolektor.

Ohladite rernu i obrišite unutrašnjost vrata suvim peškirom. Ova procedura mora se primenjivati redovno.

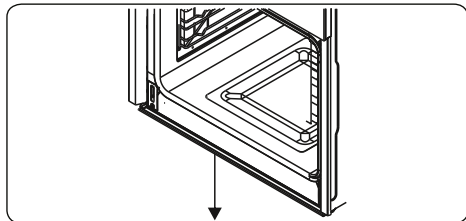

5. ČIŠĆENJE I ODRŽAVANJE

5.1. Čišćenje

UPOZORENJE: Isključite uređaj i sačekajte da se ohladi pre čišćenja.



Opšta uputstva

- Proverite da li su sredstva za čišćenje odgovarajuća i da li su preporučena od strane proizvođača pre čišćenja uređaja.
- Koristite kremasta ili tečna sredstva za čišćenje koja ne sadrže čestice. Nemojte koristiti kaustične (korozivne) kreme, abrazivne praškove za čišćenje, grubu vunenu žicu ili teške alate jer oni mogu oštetiti površinu šporeta.
- Nemojte koristiti sredstva za čišćenje koja sadrže čestice, jer oni mogu ogrebat i emajlirane ili obojene delove vašeg uređaja.
- Ukoliko se neko tečno sredstvo izlije, očistite odmah da izbegnete da se delovi uređaja oštete.
- Nemojte koristiti paročistače za čišćenje bilo kog dela uređaja.



Čišćenje unutrašnjosti rerne

- Unutrašnjost emajlirane rerne se najbolje čisti kada je rerna topla. Obrišite rernu mekom krpom natopljenom u sapunici posle svake upotrebe.

Zatim obrišite rernu vlažnom krpom posle svake upotrebe a potom je osušite.

Možda ćete povremeno morati da upotrebite tečnost za čišćenje kako biste potpuno očistili rernu.

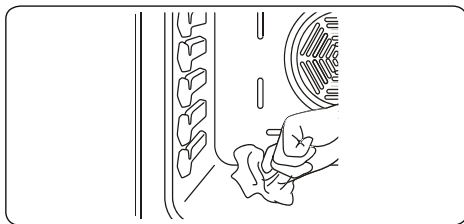

Čišćenje staklenih delova

- Redovno čistite staklene delove Vašeg uređaja.
- Upotrebite sredstvo za čišćenje stakla da očistite rernu iznutra i spolja. Zatim isperite i detaljno posušite suvom krpom.

Čišćenje delova od nerđajućeg čelika (ukoliko su dostupni)

- Redovno čistite delove od nerđajućeg čelika.
- Obrišite delove od nerđajućeg čelika mekom krpom natopljenom vodom. Zatim ih detaljno osušite suvom krpom.
- Nemojte prati delove od nerđajućeg čelika dok su još vrući od kovanja.
- Nemojte ostavljati sirće, kafu, mleko, so, vodu, limun ili sok



od paradajza da stoje duže vreme na delovima od nerđajućeg čelika.

Uklanjanje stakla rerne

Morate ukloniti staklo na vratima rerne pre čišćenja, kao što je prikazano ispod.

1. Pritisnite staklo u smeru **B** i pustite iz pozicije nosača (**x**). Izvucite staklo u smeru **A**.

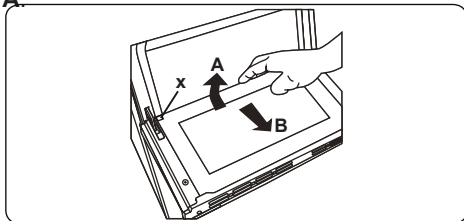

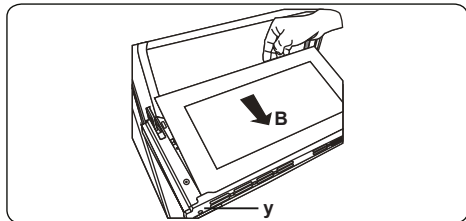

Da biste zamenili unutrašnje staklo:

1. Povucite staklo napred i ispod položaja nosača (y), u smeru B.

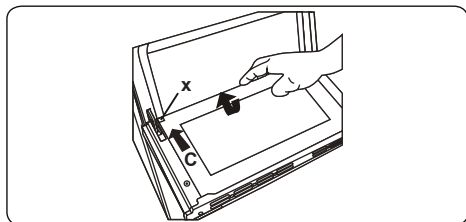

3. Postavite staklo ispod pozicije nisača (x) u smeru C.



 Ukoliko vrata rerne imaju troslojno staklo, treći sloj stakla se može ukloniti isto kao i drugi sloj.

Uklanjanje vrata rerne

Pre čišćenja staklenih vrata rerne, morate ukloniti unutrašnje staklo, kao što je prikazano ispod.

1. Otvorite vrata rerne.

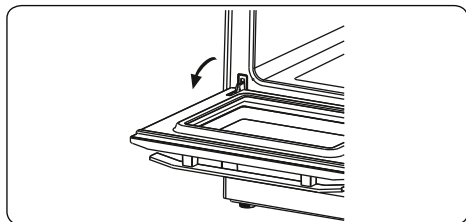

2. Otvorite nosač (a) (pomoću šrafcižera) sve do krajnjeg položaja.

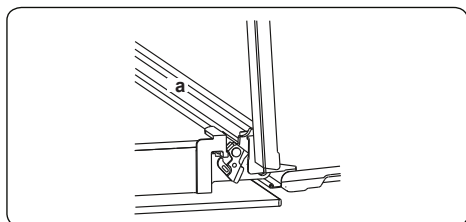

3. Zatvorite vrata uređaja dok skoro ne dođe u potpuno zatvoren položaj

i uklonite vrata povlačeći ih ka sebi.

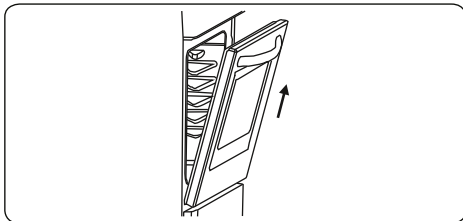

5.2. Održavanje

 **UPOZORENJE:** Održavanje ovog uređaja mora se poveriti ovlašćenom serviseru ili kvalifikovanom tehničaru.

Zamena svetla u rerni

 **UPOZORENJE:** Isključite uređaj i sačekajte da se ohladi pre nego počnete s čišćenjem.

- Uklonite stakleni objektiv, zatim uklonite lampicu.
- Stavite novu lampicu (otpornu na temperature od 300 °C) da biste zamenili uklonjenu lampicu. (230 V, 15-25 W, Tip E14).

 Vratite stakleni objektiv, i vaša rerna je spremna za upotrebu.

Lampica je namenjena isključivo za upotrebu kod kuhinjskih uređaja za kuvanje. Nije prikladna za upotrebu u svrhu osvetljavanja prostorija u domaćinstvu.



Rešavanje problema

Ukoliko još uvek imate problema sa uređajem nakon što proverite ove osnovne korake za rešavanje problema, molimo da kontaktirate ovlašćenog servisera ili kvalifikovanog tehničara.

Problem	Mogući uzrok	Rešenje
Rerna se ne uključuje.	Nema napajanja.	Proverite ima li napajanja. Proverite takođe da li rade ostali uređaji.
Nema zagrevanja ili se rerna ne zagreva.	Kontrolor temperature rerne je nepravilno postavljen Vrata rerne su ostala otvorena.	Proverite da li je regulator temperature rerne pravilno postavljen.
Pečenje u rerni je neravnomerno.	Police u rerni su nepravilno postavljene.	Proverite da li se koriste preporučene temperature i položaji polica. Nemojte često otvarati vrata osim ako pečete hranu koja se mora okrenuti. Ukoliko često otvarate vrata, unutrašnja temperatura će biti niža a to može da se odrazi na rezultat vašeg pečenja.
Svetlo u rerni (ukoliko ga ima) ne radi.	Lampica je pokvarena. Napajanje je prekinuto ili isključeno.	Zamenite lampicu prema instrukcijama. Uverite se da je utikač uključen u zidnu utičnicu.
Ventilator rerne (ukoliko ga ima) je bučan	Vrata rerne vibriraju.	Proverite da li je rerna nivelisana. Proverite da police i pleh ne vibriraju zbog dodirivanja sa zadnjim panelom rerne.

6.2. Transport

Ukoliko je potrebno da prevezete uređaj, koristite originalno pakovanje proizvoda i nosite ga koristeći originalnu kutiju. Pratite oznake za transport koje se nalaze na pakovanju. Zalepite sve nezavisne delove za proizvod kako biste sprečili da se ošteti proizvod prilikom transporta.

Ukoliko nemate originalno pakovanje; pripremite kutiju za transport tako da uređaj, naročito spoljašnje strane proizvoda, budu zaštićene od spoljašnjih pretnji.

7. TEHNIČKE SPECIFIKACIJE

7.1. Energetski list

Brand		
Model		EBB1000IX XL
Tip rerne		ELEKTRIČNA
Težina	kg	26,8(+/-2)
Indeks energetske efikasnosti - standardna		95,0
Indeks energetske efikasnosti - sa ventilatorom		-
Energetska klasa		A
Potrošnja energije (struje) - standardno	kWh	0,81
Potrošnja energije (struje) - sa ventilatorom	kWh	-
Broj otvora		1
Izvor toplote		ELEKTRIČNI
Zapremina	l	72
Rerna je u skladu sa EN 60350-1		
Saveti za uštedu energije Rerna <ul style="list-style-type: none">- Jela spremajte zajedno, ako je moguće.- Održavajte kratko vreme predzagrevanja.- Nemojte da produžavte vreme pečenja.- Nemojte da zaboravite da isključite rernu na kraju kuvanja.- Nemojte da otvarate vrata rerne tokom perioda kuvanja.		



МК Вградна рерна / Упатство за користење

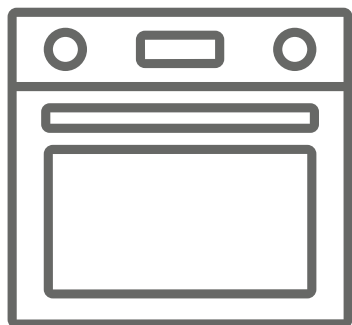

EBB1000IX XL

Ви благодариме што го избравте овој производ

Ова корисничко упатство содржи информации за безбедноста и упатства кои треба да ви помогнат околу користењето и одржувањето на уредот. Ве молиме внимателно да го прочитате ова корисничко упатство пред употреба на уредот и зачувајте го за понатамошна употреба.

	Тип	Значење
	ПРЕДУПРЕДУВАЊЕ	Сериозна повреда или смртна опасност
⚡	РИЗИК ОД СТРУЕН УДАР	Опасен ризик од струен напон
	ПРЕТПАЗЛИВОСТ	Ризик од пожар
	ПРЕТПАЗЛИВОСТ	Ризик од повреда или оштетување на покуќнината
	ВАЖНО	Правилно функционирање на производот

СОДРЖИНА

1. БЕЗБЕДНОСНИ УПАТСТВА	4
1.1. Општи безбедносни предупредувања	4
1.2. Предупредување пред инсталација	6
1.3. Тек на употреба	7
1.4. Тек на чистење и одржување	8
2. ИНСТАЛАЦИЈА И ПОДГОТОВКА ЗА УПОТРЕБА	10
2.1. Инструкции за инсталаторот	10
2.2. Инсталација на рерната	10
2.3. Електрично поврзување и безбедност	11
3. КАРАКТЕРИСТИКИ НА ПРОИЗВОДОТ	13
4. УПОТРЕБА НА ПРОИЗВОДОТ	14
4.1. Контрола на рерната	14
4.2. Употреба на механично минутно потсетување	15
4.3. Додатна опрема	15
5. ЧИСТЕЊЕ И ОДРЖУВАЊЕ	16
5.1. Чистење.....	16
5.2. Одржување	17
6. РЕШАВАЊЕ ПРОБЛЕМИ И ТРАНСПОРТ	18
6.1. Решавање проблеми	18
6.2. Транспорт.....	18
7. ТЕХНИЧКА СПЕЦИФИКАЦИЈА	19
7.1. Енергетска налепка	19

1.1. БЕЗБЕДНОСНИ УПАТСТВА

- Прочитајте ги овие упатства внимателно и целосно пред употреба на Вашиот уред и зачувајте ги на дофатно место во случај да ви затребаат.
- Вашиот уред можеби нема да има некои функции опишани во ова упатство. Обрнете посебно внимание на сите слики додека го читате упатството за употреба.

1.1. Општи безбедносни предупредувања

- Овој уред може да го користат деца на возраст од 8 години или повеќе како и лица со намалени физички, сензорни или ментални способности, или недостаток на искуство и познавање, ако се под надзор или им се дале инструкции за безбедна употреба на апаратот и ако разбираат до која опасност може да се дојде. Децата не смејат да си играат со уредот. Чистењето и одржувањето на уредот не смее да се довери на деца без надзор.
- **ПРЕДУПРЕДУВАЊЕ:** Уредот и неговите достапни делови се загреваат во текот на употребата.
Водете сметка да избегнувате допир со грејните делови. Држете ги децата под 8 години подалеку од уредот освен ако се под постојан надзор.
- **⚡ ПРЕДУПРЕДУВАЊЕ:** Пржење на рингла со масло или маст без надзор може да биде опасно и да доведе до пожар. Никогаш не обидувајте се да изгасните пожар со вода, туку исклучете го уредот, а потоа покриете го со специјално ќебе за пожар.

- Во текот на употребата, рачките за краткотрајна употреба можат да станат врели.
- Немојте да користите јаки абразивни сретства или оштри метални стругачи за чистење на стаклената врата од рерната и останатите површини. Тие можат да ја изгребаат површината што може да доведе до кршење на стаклото или оштетување на површината.
- Немојте да користите парочистачи за чистење на уредот.
 - **ПРЕТПАЗЛИВОСТ:** За да избегнете можен електричен удар, осигурајте се дали уредот е исклучен од напојување пред менување на ламбата.
 - **ПРЕТПАЗЛИВОСТ:** Пристапните делови можат да бидат врели за време на готвењето или пржењето. Држете ги малите деца подалку од уредот кога е во употреба.
- Вашиот уред е произведен во склад со сите важечки локални прописи и меѓународни стандарди и регулативи.
- Одржувањето и поправката мора да бидат проверени единствено на овластен сервис. Постапувањето и поправката од страна на неквалификувано лице може да биде опасно. Немојте да ги менувате или модифицирате спецификациите на уредот на било кој начин. Несоодветната грижа на ринглите може да предизвика несреќа.
- При преместување на Вашиот уред, осигурајте се локалните услови за дистрибуција на електрична енергија (напонот и фреквенцијата) да бидат во склад со спецификациите на уредот. Спецификациите на овој уред се наведени на етикетите.
 - **ПРЕТПАЗЛИВОСТ:** Овој уред е наменет само за готвење храна во домаќинство. Не смее да се користи за било која друга цел, како што е употреба во домаќинство или за комерцијална употреба или за загревање простории.

- Немојте да ги користите рачките од рерната за подигнување и преместување на уредот.
- Сите можни мерки за претпазливост се преземени за да се осигура Вашата безбедност. Со оглед на тоа дека стаклото може да се скрши, водите сметка при чистење за да избегнете гребење. Избегнувајте удирање или лупање на стаклата на додатниот прибор.

Проверете кабелот за напојување да не биде нагмечен, оштетен во текот на поставувањето. Доколку е оштетен кабелот за напојување, мора да го замени производителот, неговиот овластен сервисер или слично квалификувано лице за да се спречат повреди.

- Не дозволувајте деца да се качуваат на вратата од рерната или да седат на неа кога е отворена.

1.2. Предупредувања при инсталација

- Не ракувајте со уредот додека не биде комплетно поставен.
- Уредот мора да го постави овластен техничар. Производителот не носи одговорност за било каква штета која може да произлезе од неправилно поставување и инсталација од страна на неквалификувани лица. Кога уредот е распакуван, осигурајте се да не е оштетен во текот на транспортот. Во случај на било какво оштетување немојте да го користите уредот и веднаш контактирајте квалификуван сервисер. Материјалите кои се користат за пакување(најлон, хефталици,стиропор, итн) можат да бидат штетни за децата и тие треба веднаш да се соберат и да се отстранат.
- Заштитете го Вашиот уред од атмосферски влијанија. Не го изложувајте под дејство на сонце, дожд, снег, прекумерна влажност итн.
- Материјалот околу уредот(кабинетот) мора да биде во состојба да издржи минимална температура од 100°C.

1.3. За време на употреба

- Кога за прв пат ќе ја користите рерната може да почувствувате благ мирис. Ова е потполно нормално а го поттикнуваат изолационите материјали на елементите од грејачите. Предложуваме пред првата употреба да ја оставите рерната празна и да ја подесите на најјака температура 45 минути. Осигурајте се околината во која е поставен производот да биде со добра вентилација.
- Водите сметка кога ја отвората вратата од рерната за време или после печењето. Врелата пара може да предизвика изгореници. Немојте да оставате запаливи материјали или материјали кои горат во или блиску до уредот додека работи.
- Секогаш користите ракавица за рерна за да ја извадите или замените храната во рерната.
- Не оставајте го шпоретот без надзор додека готвите соцврсти или течни масла. Тие можат да се запалат при услови на екстремно греење. Никогаш не туривајте вода на пламен предизвикан од масло, наместо тоа исклучете го уредот и поклопете го тенџерето со капак или со ќебе за пожар.
- Секогаш поставете го тенџерето на централниот дел од грејната зона а рачките поставете ги секогаш во сигурен простор за да не се удрат или турнат.
- Доколку уредот не се користи подолг временски период, исклучете го главниот приклучок за напојување. Кога не ја користите плинската боца исто така треба да се исклучи вентилот за гас.
- Осигурајте се регулаторот на уредот да е секогаш на “0”(stop) позиција кога уредот не се користи.
- Плеховите се наведнуваат кога ги вадите. Водите сметка да не ја истурите или да ви паде топлата храна додека ја вадите од рерната.
- Немојте да ставате ништо на рерната кога вратата е отворена. Ова може да ја промени рамнотежата на рерната или да доведе до оштетување на вратата.

- Не ставајте тешки предмети или запаливи предмети(на пример најлон, пластични ќеси, хартија, платно итн) во фиоката. Тука се вклучува и прибор за готвење со пластични делови(на пример рачки)
- **ПРЕТПАЗЛИВОСТ:** Внатрешната површина може да се загрее за време на работењето на уредот. Избегнувајте допир на внатрешните површини.
- Не обесувајте пешкири, кујнски крпи или облека на уредот или неговите рачки.

1.3. Во текот на чистењето и одржувањето

- Секогаш исклучувајте го уредот пред чистење или одржување.
- Тоа може да го правите дури откако ќе го исклучите уредот. Немојте да ја тргате контролните регулатори за да ја исчистите регулаторната табла.
- За да ја зачувате ефикасноста и безбедноста на вашиот уред, ви препорачуваме да ги користите секогаш ригиналните делови и доколку е потребно да се обратите на овластен сервисер.



СЕ Декларација за усогласеност

Ве известуваме дека нашите производи се во склад со вашите Европски директиви, одлуки и прописи и дека ги задоволуваме барањата наведени во споменатите стандарди.

Апаратот е наменет за готвење само во домаќинството. Секоја друга употреба (како греење на просторијата е несоодветна и опасна.

Овој прирачник се применува на неколку модели. Можете да ги забележите разликите помеѓу ова упатство и вашиот модел.

2. ИНСТАЛАЦИЈА И ЗА ПОДГОТОВКА И ЗА УПОТРЕБА

! ПРЕДУПРЕДУВАЊЕ: Овој уред мора да го постави овластен сервисер или квалификуван техничар, во склад со инструкциите во ова упатство и во склад со важечките локални прописи.

• Неправилната инсталација може да нанесе штета, за која производителот не презема одговорност и гаранцијата веќе нема да биде валидна.

• Пред инсталација, осигурајте се дали локалните услови за дистрибуција на електричната енергија (напон и фреквенција) како и подесувањето на уредот се компатибилни. Условите за подесување на уредот се дадени на етикетите.

• Законите, одредбите, директивите и стандардите кои важат во земјата во која се користи уредот треба да се следат (сигурносни прописи, правилно рециклирање во склад со прописите, итн.)

2.1. Инструкции за инсталатерот Општи инструкции

• После тргањето на амбалажата од уредот и неговите пратечки опреми, осигурајте се уредот да не биде оштетен. Доколку се сомневате во било какво оштетување, немојте да го користите уредот и обратете се веднаш кај овластен сервисер или квалификуван техничар.

• Осигурајте се во непосредна близина да нема запаливи материјали, како што се завеси, масло, платно итн. кои можат лесно да се запалат.

• Работната маса и мебелот во околина мора да бидат направени од материјали кои се отпорни на температура над 100°C.

• Уредот не би требало да се постави директно над машина за миење садови, фрижидер, замрзнувач, машина за перење или сушење алишта.

2.2. Поставување на рерната

Уредот се испорачува со прибор за инсталација и може да се вгради во работни елементи со соодветни димензии. Димензии за вградба са дадени подолу:

A (mm)	557	min./max. F (mm)	560/580
B (mm)	550	min. G (mm)	555
C (mm)	595	min. H (mm)	590
D (mm)	575	min. I (mm)	600
E (mm)	576	min. J/K (mm)	5/10

Поставување под
рамна површина

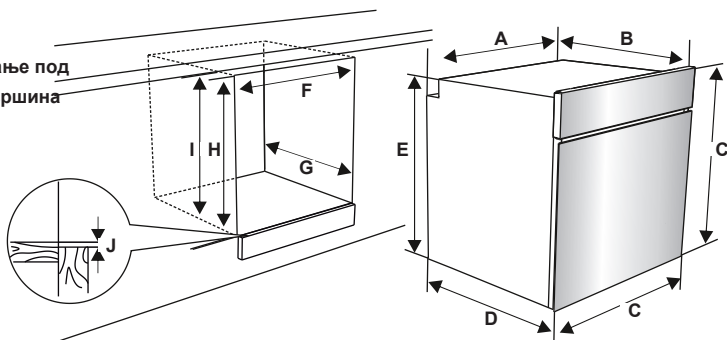

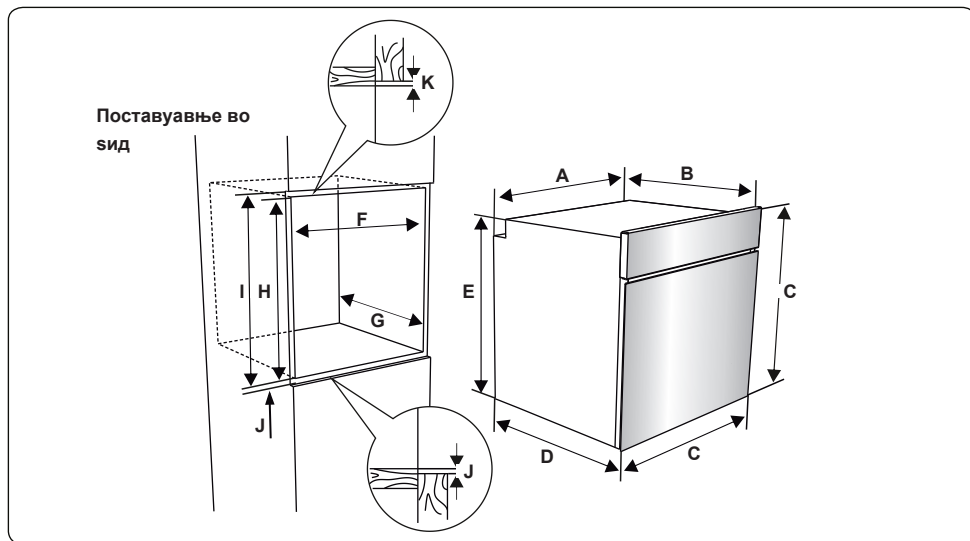

1. По електрично поврзување, вметнете ја рерната во вградениот корпус што ја турка напред. Отворете ја вратата на рерната и вметнете два завртка во дупките во вратата на рерната. Додека рамката на уредот допира до дрвената површина, затегнете ги завртките

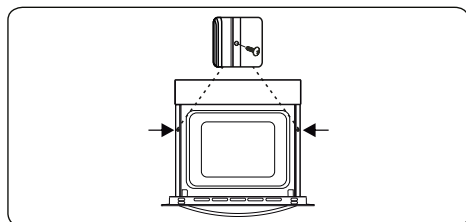

Ако рерната е поставена под плочата: 2. Растојанието помеѓу работната површина и горната површина на рерната мора да биде најмалку 50 mm, а растојанието помеѓу контролната табла е минимално 25 mm.

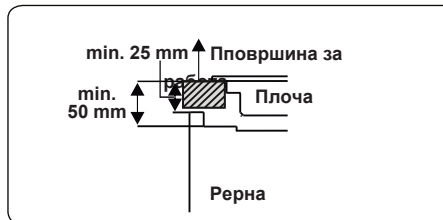

3. Помеѓу база на плоча и рерна треба

да биде најмало 10 mm због кружење на воздухот.

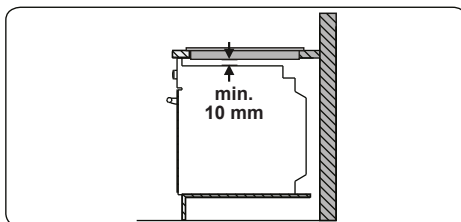

2.3. Електрично поврзување и безбедност

! **ПРЕДУПРЕДУВАЊЕ:** Електричното поврзување на овој уред треба да го провери овластен сервисер или квалификуван техничар, во склад со дадените инструкции во ова упатство и во склад со важечките локално прописи.

! **ПРЕДУПРЕДУВАЊЕ: УРЕДОТ МОРА ДА ВИДЕ УЗЕМЈЕН.**

Пред поврзување на напојување, треба да се провери дали напонот на уредот (испринтан на плочата на уредот) одговара со напонот од главниот довод и дали електроинсталацијата може да ја издржи потребната струја која ја користи уредот (исто така означени на идентификационата плоча)

- Во текот на инсталацијата, ве молиме да проверите да се користат изолирачки кабли. Неправилното поврзување може да го оштети вашиот уред. Доколку главниот кабел е оштетен и мора да се замени, тоа мора да го направи квалификувано лице.

- Немојте да користите адаптери, продолжни кабли со повеќе приклучоци и/или продолжен кабел. Кабелот за напојување треба да се држи подалеку од врелите делови на уредот и не смее да биде свиткан или набиен. Во спротивно кабелот може да се оштети, предизвикувајќи краток спој.

Доколку уредот не е поврзан со електрична мрежа на приклучоци, мора да се употреби мулти-поларен изолатор за да се задоволат сигурносните прописи.

- Уредот е наменет да работи на напон од 220-240 V. Ако вашиот напон е поинаков, контактирајте овластен сервисер или квалификуван електричар.
- Струјниот кабел (H05VV-F) мора да биде доволно долг за да може да се поврзи со уредот.
- Главниот прекинувач мора да биде лесно достапен откако ќе го поставите уредот.
- Осигурујте се сите приклучоци да бидат адекватно цврсто прикачени.
- Фиксирајте го струјниот кабел за кабелот и затворете го капакот.
- Кутијата за поврзување на приклучоците е поставена на приклучна кутија.

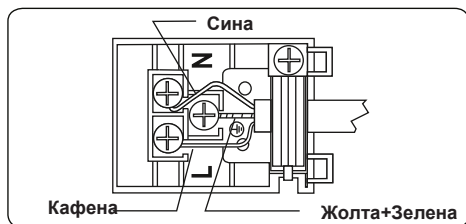

3. 2. КАРАКТЕРИСТИКИ НА ПРОИЗВОДОТ

Важно: Спецификациите на производот и изгледот на вашиот уред можат незначително да се разликуваат во однос со сликата прикажана подолу.

Листа на деловите

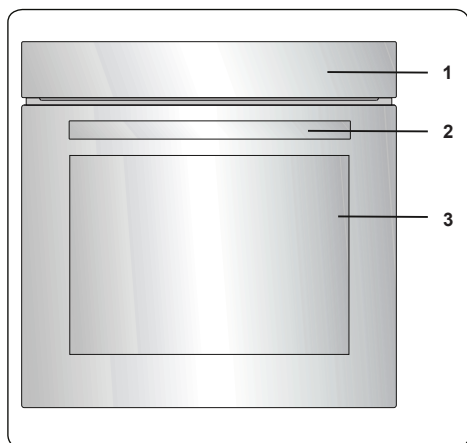

1. Контролна плоча
2. Рачка на вратата од рерната
3. Врата од рерната

Контролна плоча

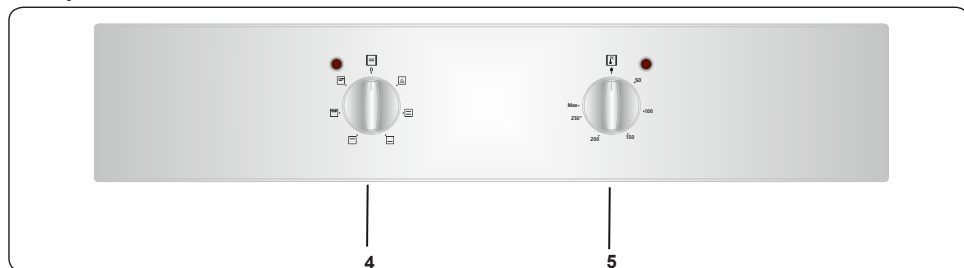

4. Регулатор за контролата на рерна
5. Регулатор за контролата на термостатот

4. Контрола на рерната

Регулатор за контролирање на функционирањето на рерната

Свртите го регулаторот на соодветниот симбол за посакуваната функција за печење. За деталите околу различните функции погледнете “ Функции на рерната”

Регулатор на термостатот на рерната

Откако ќе ја одберете функцијата на печење, сврете го регулаторот за да ја подесите посакуваната температура. Светлото на термостатот на рерната ќе свети секогаш кога термостатот е во функција загревање на рерната или одржување на температурата.

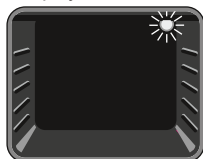

Ламбичка на рерна:

Ламбичка свети во рерна во текот на готвење.



Статичко печење:

Термостатот на рерната и светлата за предупредување ќе се вклучат и долниот и горниот грејач ќе почне со работа.

Функцијата на статичкото печење емитува топлина, обезбедувајќи печење на храната.

Ова е идеално за правење слатки, торти, печени тестенини, лазањи и пици. Претходно загревање на рерната од околу 10 минути се препорачува и најдобро се пече само на една решетка во оваа функција во краток временски период. Додека вентилаторот рамномерно шири топлина, долниот грејач ја пече храната.



Функција на долниот грејач:

Термостатот на рерната и светлата за предупредување ќе се вклучат и долниот грејач ќе почне со работа.

Ова функција е идеална за печење пици, бидејќи топлината се движи од дното на рерната и ја загрева храната. Ова функција е идеална за подгревавање на храната наместо на печење.



Функција на горниот грејач:

Термостатот на рерната и светлата за предупредување ќе се

вклучат и горниот грејач ќе почне со работа. Топлината што доаѓа од горниот грејач подготвува горна страна на храната во рерна. Ова функција е идеална за пржење на горна страна на храната и за подгревавање на храната.

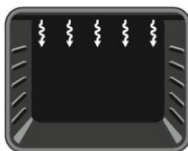

Функција за побрза

скара: Термостатот и светлата ќе се вклучат, а скара и горниот грејач ќе почнат с работа. Оваа функција користи се за

побрза припрема на храна со повеќа површина, као што е месо. Користете го горниот дел од полиците на рерната. Лесно премачкајте ги со четкичка жиците со масло за да спречите лепење на храната на средината на решетката. Секогаш ставајте плех под капхраната за да се собере целото масло и маст кои

Користете ги горните полици од рерната. Се препорачува претходно загревање на рерната на околу 10 минути



Предупредување:

Кога подготвувате скара, вратата на рерната мора да биде затворена а температурата на рерната треба да се подеси на 190°C.



Дупли грил и вентилатор:

Термостатот на рена и светла ќе битад вклучени, а грил, горниот грејач и вентилатор ќе почнат

с работа. Ова функција е за побрзо гриловање на дебела хранат или со повеќа површина. И грејач и грил работат појакко с вентилаторот за да обезбедат рамномерно печење. Лесно премачкајте ги со четкичка жиците со масло за да спречите лепење на храната на средината на решетката. Секогаш ставајте плех под храната за да се собере целото масло и маст кои капат. Користете ги горните полици од рерната..

Се препорачува претходно загревање на рерната на околу 10 минути.



Предупредување: Кога подготвувате скара, вратата на рерната мора да биде затворена а температурата на рерната треба да се подеси на 190°C.

4.3. Додатоци

Длабок плех

Длабокиот плех се користи за готвење на чорби. За правилно да го поставите плехот во

длабнатината, ставете го на било кое лежиште и турнете го до крај.

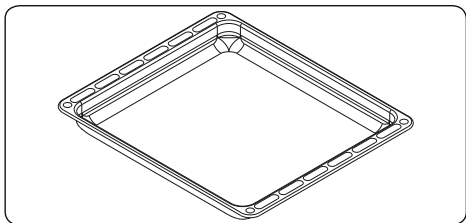

Плиток плех

Плиткиот плех се користи за печење на слатки, како што е кох итн.

За правилно да го поставите плехот во шуплината, поставете го на било која стапка и турнете го до крај.

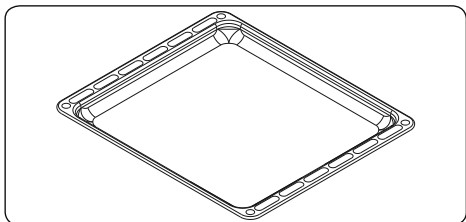

Мрежната решетка

Мрежната решетка се користи за печење или обработка на храна во други садови

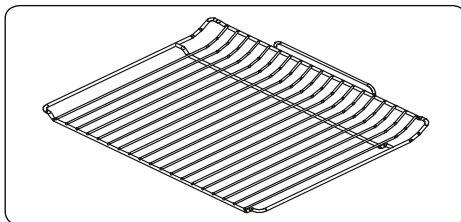

ПРЕДУПРЕДУВАЊЕ: Мрежната решетка се користи за печење или обработка на храна во други садови.

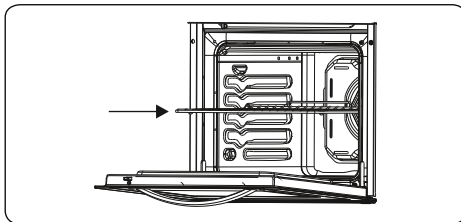

Колектор на вода

Во некои случаи, готвењето може да резултира со кондензација на внатрешното стакло на вратата на рерната. Ова не е дефект на производот. Отвори го вратата влегува во положбата за печење и оставете ја на оваа позиција 20 секунди. Водата ќе падне на колектор. Изладете ја рерната и избришете ја внатрешноста на вратата со сува крпа. Оваа постапка мора да се применува редовно

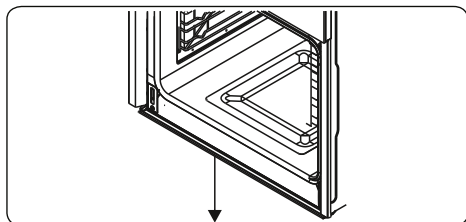

5. ЧИСТЕЊЕ И ОДРЖУВАЊЕ

5.1. Чистење

! **ПРЕДУПРЕДУВАЊЕ:** Исклучете го уредот и почекајте да се олади пред чистење

Општи упатства

- Проверете дали сретствата за чистење се соодветни и дали се препорачани од страна на производителот пред чистење на уредот

- Користете кремасти или течни сретства за чистење кои не содржат честици. Не користете каустични(корозивни) креми, абразивни прашоци за чистење, груба волнена тиеца или тешки алати бидејќи тие можат да ја оштетат површината на шпоретот



Немојте да користите сретства за чистење кои содржат честици, бидејќи тие можат да го изгребаат стаклото, емајлираните или обените делови од вашиот уред.



Чистење на внатрешноста на рерната

- Внатрешноста на емајлираната рерна најдобро се чисти кога рерната е топла

Избришете ја рерната со мека крпа натопена во сјај за садови после секоја употреба. Потоа избришете ја

- рерната со мокра крпа после секоја употреба а потоа исушете ја.
- Можеби повремено ќе морате да употребите течност за чистење за потполно да ја исчистите рерната

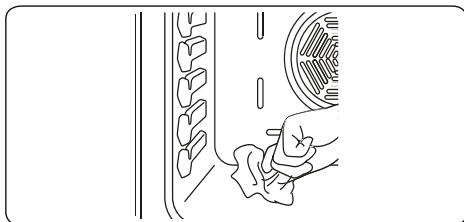

Чистење на стаклените делови

- Редовно чистете ги стаклените делови на Вашиот уред.
- Избришете ги делови со средство за стакло. потоа избришете ги со сува крпа.

Чистење на делови од нерѓосувачки челик(доколку се достапни)

- Редовно чистете ги деловите од нерѓосувачки челик.
- Избришете ги деловите од нерѓосувачки челик. Потоа детално исушете ги со сува крпа
- Немојте да ги миете делови од нерѓосувачки челик додека се уште врени од готвење



Не оставајте оцет, кафе, млеко,



сол, вода, лимон или сок од портокал да стојат подолго време на деловите од нерѓосувачки челик.

Вадење на стакото на рерната

Пред чистење морате да ги уклоните стаклените делови, како што е прикажано на слици:

1. Притиснете стакло во насока **B** и пустете од носачот (**x**). Извлечете го стакло во насока **A**.

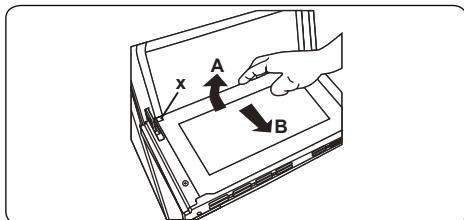

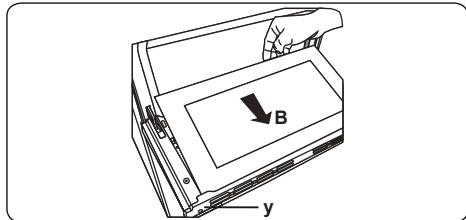

За менување на внатрешното стакло:

1. Повлечите стакло напред и испод положба на носачот (y), во насока В.

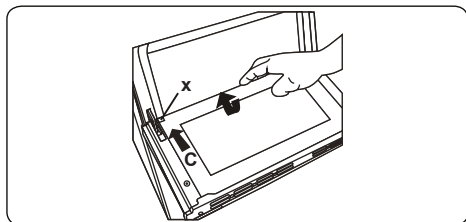

3. Поставете го стакло под положба од носач (x) во насока С.



 Ако вратата имат трослојно стакло, третиот слој вадете го исто како и вториот.

Вадење на вратата од рерната

Пред чистење на стаклото од вратата, прво морате да ја тргнете вратата од рерната како што е прикажано:

1. Отворете ја вратата од рерната

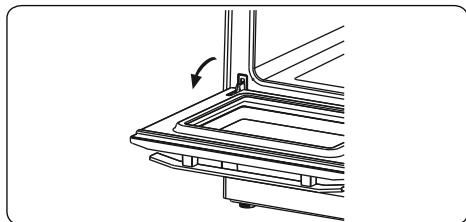

2. Отворете го седиштето на држачите(a) (со помош на штрафцигер) се до крајната позиција

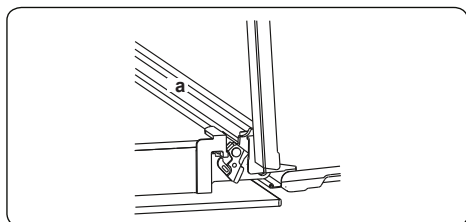

3. Затворете ја вратата од удердот дури скоро не дојде во потполно затворена

положба и тргнете ја вратата повлекувајќи ја кон себе.

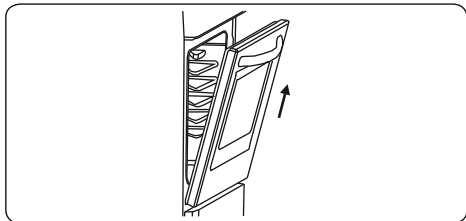

5.2. 5.2. Одржување

 **ПРЕТПАЗЛИВОСТ:** Одржувањето на овој уред мора да се провери на овластен сервисер или квалификуван техничар

 **Замена на сијалица во рерната**

ПРЕТПАЗЛИВОСТ:

- Исклучете го уредот и почекајте да се олади пред чистење. Тргнете ја стаклената лека а потоа извадете ја сијалицата.
- Ставете нова сијалица (отпорна на 300°C) за да ја замените сијалицата која ја тргнавте (230 V, 15-25 Watt, Tip E14).

 Повторно поставете ја стаклената лека после што Вашата рерна е спремна за употреба

Ламбата е специјално дијагностицирана за кукни уреди за готвење. Не е соодветна за собно осветлување во домаќинството

6. РЕШАВАЊЕ ПРОБЛЕМИ И ТРАНСПОРТ

6.1. Решавање проблеми

Доколку се уште имате проблеми со Вашиот уред после проверувањето на овие основни чекори за решавање на проблеми, ве молиме да контактирате овластен сервисер или квалификуван техничар

Проблем	Можна причина	Решение
Рерната не се уклучува	Струјата е исклучена	Проверете дали има напојување Проверете исто така дали работат кујнските уреди.
Нема загревање или рерната не се загрева	Контролорот за температура на рерната е неправилно поставен Отворена е вратата	Проверете дали регулаторот на температура од рерната е правилно поставен
Печењето во рерната е нерамномерно	Полиците во рерната се неправилно поставени	Проверете дали се користи препорачаната температура и положбата на полиците. Немојте често да ја отворате вратата освен ако печете храна која мора да се заврти. Доколку често ја отворате вратата, внатрешната температура ќе биде пониска а тоа може да се одрази на резултатот од вашето готвење.. Заменете ја ламбата според инструкциите. Осигурајте се приклучокот да биде вклучен на сиден штекер.
Светло во рерната (доколку е достапно) не работи. Вентилаторот од рерната (доколку е достапен) е бучен.	Лабмата е расипана. Напојувањето е прекинато или исклучено. Полиците на рерната вибрираат.	Проверете дали рерната е нивелирана. Проверете полиците и плехот да не вибрираат поради допир со задните панели на рерната

6.2. Транспорт

Доколку е потребно да го пренесите уредот, користете го оригиналното пакување на производот и носете го користејќи ја оригиналната кутија. Пратете ги ознаките за транспорт кои се наоѓаат на пакувањето. Залепете ги сите независни делови за производот за да спречите да се оштети производот во текот на транспортот.

Доколку го немате оригиналното пакување: подгответе кутија за транспорт така што уредот, посебно надворешните страни на производот, ќе бидат заштитени од надворешни закани.

7. ТЕХНИЧКИ СПЕЦИФИКАЦИИ

7.1. Енергетски лист

Марка		
Модел		EBB1000IX XL
Тип на рерна		Електрична
Маса	kg	26,8(+/-2)
Индекс на енергетска ефикасност - стандардна		95,0
Индекс на енергетска ефикасност - с вентилатор		-
Енергетски разред		A
Употреба на енергија - стандардно	kWh	0,81
Употреба на енергија - с вентилатор	kWh	-
Број на отвори		1
Извор на топлина		Електрични
Запремина	l	72
Рерна е во склад со стандарот EN 60350-1		
Совети за заштедување на енергија Рерна <ul style="list-style-type: none">- Ако е можно гответе ги јадења заедно.- Предгревувајте на кратко време.- Не го продолжувајте времето на готвење.- Не заборавајте да исклучете рерната на крајот на готвење.- Не отварајте вратата на рерна во текот на готвење.		





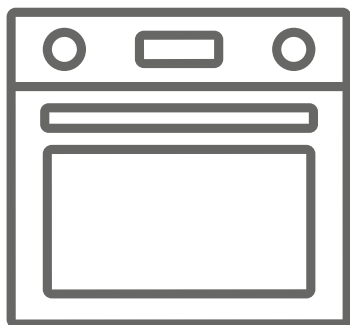

SVN Vgradna pečica / Navodila za uporabo



EBB1000IX XL

Hvala vam, ker ste izbrali ta izdelek.

Ta navodila vsebujejo pomembne varnostne informacije in napotke, ki vam bodo koristni pri uporabi in vzdrževanju aparata. Prosimo vas, da pred uporabo pozorno preberete navodila in jih shranite za kasnejšo uporabo.

Znak	Tip	Pomen
	OPOZORILO	Nevarnost hudih ali smrtnih poškodb
	NEVARNOST EL. UDARA	Nevarnost el. udara
	PREVIDNO	Nevarnost požara
	PREVIDNO	Nevarnost telesnih poškodb ali materialne škode
	POMEMBNO	Napotki za pravilno uporabo

KAZALO

1.VARNOSTNI NAPOTKI	4
1.1. Splošni varnostni napotki	4
1.2. Opombe pri namestitvi	6
1.3. Med uporabo.....	7
1.4. Pri čiščenju i vzdrževanju	8
2. NAMESTITEV IN PRIPRAVA ZA UPORABO	10
2.1. Navodila za namestitev	10
2.2. Namestitev pečice.....	10
2.3. Električni priključek in varnost.....	11
3.LASTNOSTI IZDELKA.....	13
4.UPORABA IZDELKA	14
4.1. Upravljanje s pečico	14
4.2. Uporaba mehanske programske ure	15
4.3. Dodatki	15
5.ČIŠČENJE I VZDRŽEVANJE	16
5.1. Čiščenje.....	16
5.2. Vzdrževanje	17
6.ODPRAVLJANJE TEŽAV IN PREVOZ	18
6.1. Odpravljanje težav	18
6.2. Prevoz	18
7.TECHNIČNE ZNAČILNOSTI	19
7.1. Energijska nalepka	19



1. VARNOSTNI NAPOTKI



- Pred uporabo aparata pozorno preučite ta navodila in jih shranite za kasnejšo uporabo.
- Ta navodila se nanašajo na dva modela izdelka. Vašemu aparatu lahko zato manjkajo nekatere funkcije opisane v teh navodilih. Pri branju bodite posebej pozorni na diagrame.

1.1. Splošni varnostni napotki

- Otroci stari osem let in več ter osebe z zmanjšanimi fizičnimi, senzoričnimi in umskimi zmožnostmi ali s pomanjkljivim znanjem ter izkušnjami lahko uporabljajo ta aparat pod ustreznim nadzorom ali če so prejele ustrezna navodila glede varne uporabe aparata in če razumejo nevarnosti, ki so povezane z uporabo aparata. Otroci naj se ne igrajo z aparatom. Otroci naj ne čistijo aparata in naj ne opravljajo vzdrževalnih opravil na njem brez ustreznega nadzora.

 **OPOZORILO:** Aparat in nekateri dostopni deli aparata se med uporabo močno segrejejo. Pazite, da se ne dotaknete grelnih elementov. Otroci mlajši od 8 let naj bodo ves čas pod nadzorom.

  **OPOZORILO:** Ne odlagajte predmetov na grelne površine, da ne pride do požara.

  **OPOZORILO:** Če pride do razpok na grelnih površinah, aparat izključite, da bi se izognili nevarnosti električnega udara.

- Aparata ne uporabljajte z zunanjsimi programskimi urami ali posebnim nadzornim sistemom.
- Med delovanjem se aparat močno segreje. Pazite, da se ne dotaknete grelnikov v pečici.

- Med uporabo se ročaji lahko precej segrejejo.
- Pri čiščenju ne uporabljate grobih čistil ali ostrih kovinskih strgal, ker lahko z njimi poškodujete površino, zaradi takih poškodb pa lahko poči steklo. Aparata ne čistite s parnim čistilnikom.



OPOZORILO: Da ne bi prišlo do električnega

udara, se prepričajte, da je aparat izključen preden menjate žarnico.



PREVIDNO: Izpostavljeni deli aparata se lahko med kuhanjem zelo segrejejo. Pri uporabi aparata, ne dovolite otrokom, da mu se približujejo.

- Aparat je izdelan v skladu z vsemi veljavnimi lokalnimi in mednarodnimi standardi in predpisi.

- Vzdrževanje in popravila sme opravljatisamo

pooblaščen serviser. Namestitev ali popravilo, ki jih izvaja nepooblaščen oseba, so lahko nevarni. Ne spreminjajte ali prilagajajte specifikacij aparata na kakršenkoli način. Neustrezne zaščitne ograjice za grelno ploščo lahko povzročijo nesrečo.

- Pred priklopom aparata, preverite ali so pogoji napajanja v objektu (vrsta in tlak plina ali električna napetost in frekvenca) ustrezni za specifikacije aparata. Specifikacije aparata najdete na napisni tablici na aparatu.

-  **PREVIDNO:** Aparat je namenjen izključno

kuhanju v gospodinjstvu. Ne uporabljajte v kakršni koli drug namen, npr. v gostinskih objektih ali za ogrevanje prostora.

- Pri dviganju ali premikanju aparata ne uporabljajte ročice vrat.
- Pri izdelavi aparata so upoštevani vsi ukrepi za zagotovitev Vaše varnosti. Bodite previdni pri čiščenju, da ne bi prišlo do praskanja ali do lomljenja stekla. Izogibajte se praskanju in tolčenju po steklu s kuhinjskim priborom.
- Prepričajte se, da se med namestitvijo aparata napajalna vrstica ni zagostila ali poškodovala. Če je prišlo do poškodbe napajalne vrvice, jo mora zamenjati proizvajalec, pooblaščen serviser, ali ustrezno usposobljena oseba, da ne bi prišlo do nesreče.
- Ne dovolite otrokom, da plezajo na vrata pečice ali da sedijo na vratih, ko so odprta.

1.2. Opombe pri namestitvi

- Preden aparat ni popolnoma nameščen in priključen, ga ne uporabljajte.
- Aparat mora namestiti pooblaščen serviser. Proizvajalec ne odgovarja za škodo nastalo pri nepravilnem nameščanju in priključitvi, ki so jo izvajale nepooblaščene osebe.
- Pri odstranjevanju embalaže, preverite ali ste prejeli nepoškodovan aparat. V primeru, da ugotovite da je aparat na kakršen koli način poškodovan, ga ne uporabljajte in nemudoma stopite v stik s pooblaščenim serviserjem. Materiali uporabljeni za embalažo (najlon, sponke, stiropor itn.) so lahko nevarne za otroke, tako da jih je potrebno čimprej pobrati in umakniti na varno.
- Aparata ne izpostavljajte vremenskim vplivom kot so sonce, dež, sneg, čezmerna vlaga itd.
- Materiali, ki se bodo nahajali v bližini aparata, morajo biti odporni na temperaturo najmanj 100°C.

1.3. Med uporabo

- Pri prvi uporabi pečici, boste morda začutili neprijeten vonj. To je popolnoma normalno, povzročajo ga izolacijski materiali na grelnih elementih. Priporočamo Vam, da pred prvo uporabo prazno pečico pustite delovati na maksimalni temperaturi 45 minut. Prepričajte se, da je prostor, v katerem je izdelek nameščen, dobro prezračen.
 - Pri odpiranju vrat pečice med ali po kuhanju bodite pozorni. Vroča para iz pečice lahko povzroči opekline.
 - Med uporabo v pečico ali v njeno bližino ne prinašajte vnetljivih ali gorljivih snovi.
 - Pri odstranjevanju ali vnašanju hrane v pečico vedno uporabljajte zaščitne rokavice.
-  Pri kuhanju z oljem ali mastjo nikoli ne puščajte štedilnika brez nadzora. Pri zelo visokih temperaturah se namreč mast ali olje lahko vname. Če pride do požara, ga nikoli ne gasite z vodo, temveč izklopite grelno ploščo in pokrijte posodo z pokrovom ali mokro krpo.
- Če izdelka ne nameravate uporabljati dlje časa, ga izklopite z glavnim stikalom. Če gre za plinski štedilnik, zaprite tudi plinski ventil.
 - Kadar štedilnik ni v uporabi se vedno prepričajte, da so stikala na položaju "0".
 - Pladnji se izvlačijo iz pečice pod nagibom. Bodite pozorni da pri odstranjevanju iz pečice ne pride do izlivanja ali padanja vroče hrane s pladnja.
 - Na odprta vrata pečice ne postavljajte ničesar, saj bi lahko prišlo do prevračanja štedilnika ali poškodbe vrat.

- V predal ne vnašajte težkih, vnetljivih ali gorljivih predmetov (npr. najlon, plastična vrečka, papir, tkanina itn). To velja tudi za pribor s plastičnimi deli (npr. ročaji).
- Brisač, krp ali oblačil ne obešajte na napravo ali njene ročaje.

1.4. Pri čiščenju in vzdrževanju

- Pred čiščenjem ali vzdrževanjem aparat vedno izklopite. To lahko storite po izključitvi aparata ali z glavnim stikalom.
- Pri čiščenju kontrolne plošče ne odstranjujte gumbe.
- Da bi ohranili učinkovitost in zagotovili varno delovanje, Vam priporočamo, da vedno uporabljate originalne rezervne dele in stopite v stik s pooblaščenim serviserjem v kolikor je to potrebno.

CE Izjava o skladnosti



Izjavljamo, da naši izdelki izpolnjujejo predmetne evropske direktive, sklepe in uredbe ter zahteve v njih navedenih standardov.

Aparat je namenjen izključno kuhanju v gospodinjstvu. Ne uporabljajte v kakršen koli drug namen, npr. v gostinskih objektih ali za ogrevanje prostora.

 Ta navodila so pripravljena za več podobnih modelov, Vaša naprava morda ne bo imela vseh funkcij v teh navodilih. Med branjem navodil upoštevajte izraze s slikami.

2. NAMESTITEV IN PRIPRAVA ZA

UPORABO

! **OPOZORILO:** Aparat mora namestiti pooblaščen serviser ali ustrezno usposobljena oseba, sledeč napotkom v tem dokumentu in v skladu z veljavnimi predpisi.

- Nepravilna namestitev in priključitev lahko privede do telesnih poškodb in materialne škode, za katere proizvajalec zavrača kakršnokoli odgovornost, ob tem pa tudi garancija postane nična.

- Pred namestitvijo in priključitvijo preverite, če napajanje v objektu (električna napetost in frekvenca) primerno za aparat. Specifikacije aparata lahko preberete na napisni tablici na aparatu.

- Upoštevajte zakone, predpise, direktive in standarde, ki veljajo v Vaši državi (varnostni predpisi, recikliranje v skladu s predpisi itn).

2.1. Navodila za instalatera

Splošna navodila

- Po odstranitvi embalaže z aparata in njegove opreme, preverite ali aparat ni poškodovan. Če sumite na poškodbe, ga ne uporabljajte in takoj stopite v stik

s pooblaščenim serviserjem ali ustrezno usposobljenim tehnikom.

- Prepričajte se, da v neposredni bližini aparata ne bo vnetljivih ali gorljivih snovi, kot so zavese, olje, tkanine itn.

- Pulti in drugo pohištvo, ki se bo nahajalo okoli štedilnika mora biti iz materialov odpornih na temperaturo najmanj 100°C.

- Aparata ne gre nameščati v neposredno bližino stroja za pranje posode, hladilnika, zamrzovalnika, pralnega stroja ali sušilnika.

2.2. Namestitev pečice

Uz napravo je priložen montažni komplet za namestitev pod delovno ploščo.

Dimenzije za namestitev plošče in pečice so navedene spodaj:

A (mm)	557	min./max. F (mm)	560/580
B (mm)	550	min. G (mm)	555
C (mm)	595	min. H (mm)	590
D (mm)	575	min. I (mm)	600
E (mm)	576	min. J/K (mm)	5/10

Namestitev pod delovno ploščo

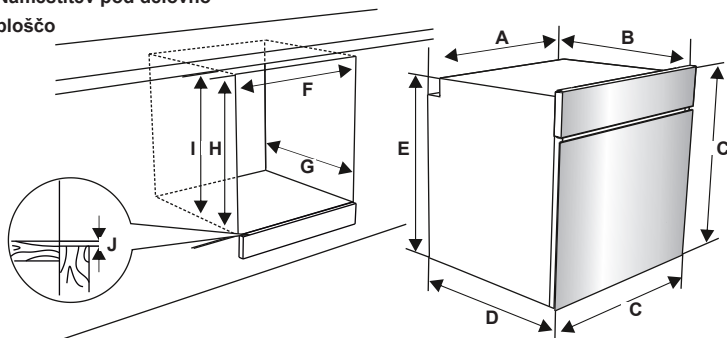

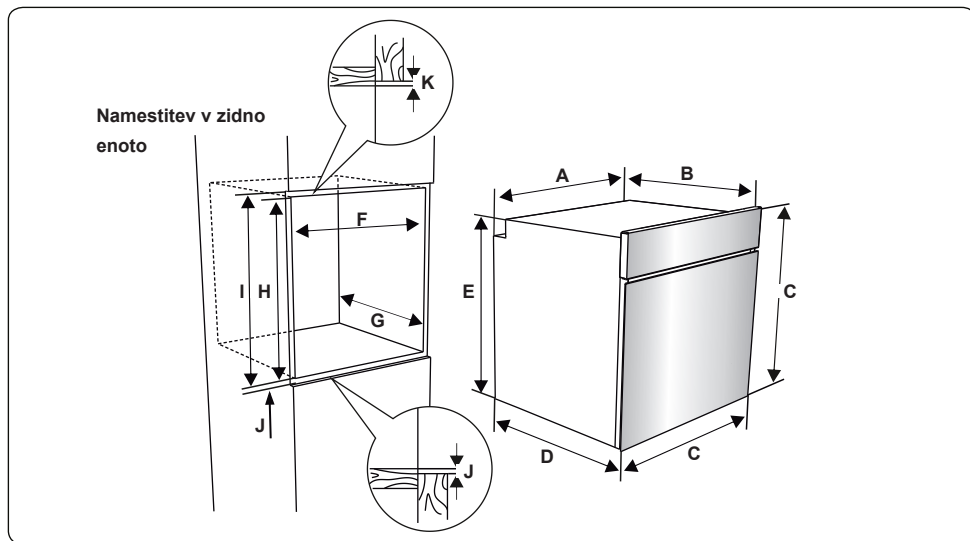

1. Po izvedbi električnih priključkov, vstavite pečico v ohišje, in povlecite naprej. Odprite vrata pečice in vstavite 2 vijaka v luknjah na okvirju pečice. Medtem ko se okvir izdelka dotakne lesene površine ohišja, privijte vijake.

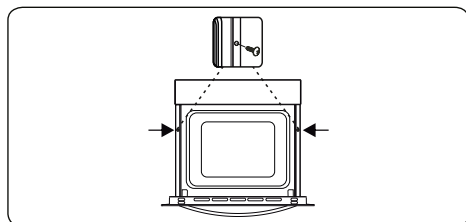

Če je pečica nameščena pod kuhhalno ploščo: 2. Razdalja med delovno površino in zgornjo ploščo pečice mora biti najmanj 50 mm, razdalja med delovno ploščo in zgornjo ploščo nadzorne plošče mora biti najmanj 25 mm.

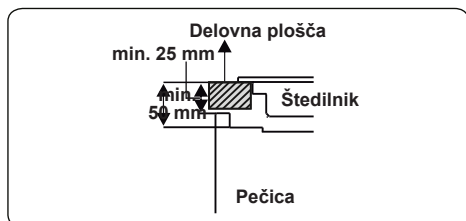

3. Razdalja med podnožjem plošče in

zgornjo ploščo pečice mora biti najmanj 10 mm za kroženje zraka.

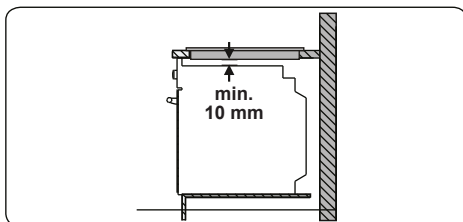

2.3. Električni priključek in varnost

⚠ OPOZORILO: Priključitev na el.

omrežje sme opraviti le pooblaščen serviser oz. ustrezno usposobljen električar, in sicer v skladu z navodili v tem dokumentu in veljavnimi predpisi.

⚠ OPOZORILO: APARAT MORA BITI OZEMLJEN

- Pred priključitvijo na el. omrežje, preverite ali napetost vaše električne napeljave ustreza tisti navedeni na aparatu (odtisnjena je na napisni tablici) in ali napeljava lahko zagotovi na aparatu navedeno moč (prav tako navedeno na napisni tablici).

Pri namestitvi uporabljajte izolirane kable. Nepravilna priključitev lahko poškoduje aparat. Če so kablji poškodovani ali jih je potrebno zamenjati, to mora storiti ustrezno usposobljena oseba.

- Ne uporabljajte adapterjev, priključkov z več vtičnicami ali podaljškov.
- Napajalni kabel mora biti napeljan tako, da se ogne vročim delom aparata, prav tako pa se ne sme zvijati ali biti stisnjen. V nasprotnem lahko pride do poškodbe kabla, kar lahko povzroči kratek stik.
- Če aparat ni priključen na električno omrežje z vtikačem, se lahko uporabi večpolno ločilno stikalo (z najmanj 3 mm prostora med kontakti)
- Aparat je načrtovan za el. napajanje z napetostjo 220-240 V. Če Vaše el. napajanje ne ustreza, stopite v stik s pooblaščenim serviserjem ali ustrezno usposobljenim električarjem.
- Napajalni kabel (H05VV-F) mora biti dovolj dolg da se poveže z aparatom.
- Ločilno stikalo z varovalko mora po namestitvi biti zlahka dostopno.
- Preverite, če so vse povezave dobro privite.
- Pritrdite napajalni kabel v nastavek ter zaprite stikalo.
- Priključek terminala gre na škatlico terminala.

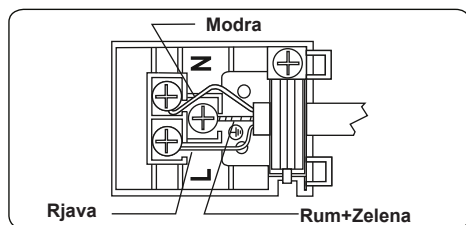

3. LASTNOSTI IZDELKA



Pomembno: Specifikacije proizvoda se razlikujejo od modela do modela, videz

Vašega aparata se lahko razlikuje od aparata prikazanega na spodnjih slikah.

Seznam komponent

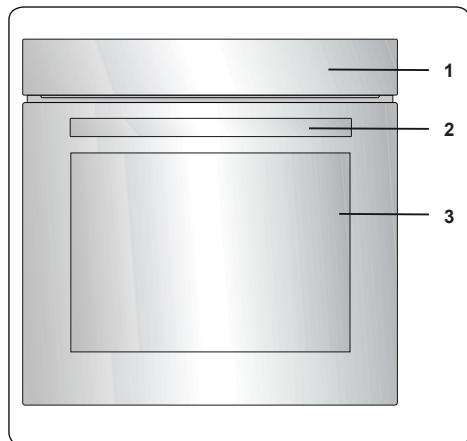

1. Upravljalna plošča

2. Ročaj vrat pečice

3. Vrata pečice

Upravljalna plošča

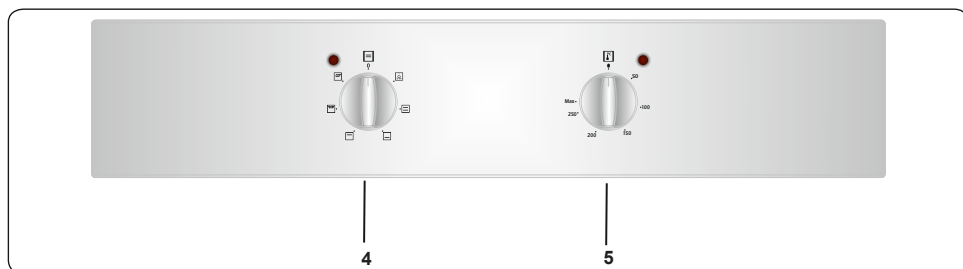

4. Gumb za izbiro načina delovanja pečice

5. Gumb za nastavitve temperature pečice

4. UPORABA IZDELKA

4.1. Upravljanje s pečico

Gumb za izbiro načina delovanja pečice

Obrnite gumb na položaj simbola zelenega načina delovanja. Za informacije o različnih načinih delovanja si oglejte "Načini delovanja pečice".

Gumb za nastavev temperature pečice

Po izbiri načina delovanja pečice, obrnite ta gumb na zeleno temperaturo. Luč termostata se bo prižgala, kadar pečica greje, da bi dosegla nastavljeno temperaturo.

Načini delovanja pečice

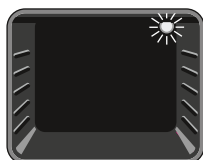

Lučka pečice:

Vključena bo samo lučka pečice, ki ostane vključena pri vseh funkcijah kuhanja.



Statično kuhanje:

Prižgale se bodo opozorilne lučke in spodnji in zgornji grelni elementi pečice bodo pričeli delovati. Statični način zagotavlja segrevanje

ki je enakomerno. To je zelo primerno za testo, torte, pečene testenine, lasanje in pizzo. Priporočamo Vam, da pred vstavljanjem hrane 10 minut segrejete pečico ter da v tem načinu delovanja uporabljate hrano pripravljeno na samo enem pladnju.



Funkcija spodnjeg grelnog elementa:

Termostat in opozorilne lučke pečice bodo vključene, spodnji grelni elementi bo

začel delovati. Spodnji grelnik

je idealen za pečenje pice, saj se toplota premika z dna pečice in segreva hrano. Ta funkcija je primerna za gretje hrane namesto pečenja.



Funkcija zgornjeg grelnog elementa:

Termostat in opozorilne lučke pečice bodo vključene, spodnji grelni elementi bo začel delovati.

Toplina, ki prihaja iz zgornjih grelnikov, pripravlja zgornji del hrane v pečici. Ta funkcija je primerna za pečenje na zgornjo stran hrane, ki jo pripravljate za segrevanje hrane.

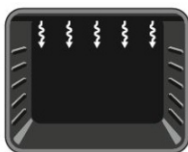

Žar: Prižgale se bodo

opozorilne lučke in grelni element za žar bo začel delovati. Ta način je namenjen pečenju hrane kot na žaru in tostiranju.

Uporabljajte zgornje nivoje pečice.

Narahlo namažite rešetko z oljem, da se hrana ne bi lepila nanjo, ter postavite hrano na sredino. Pod rešetko vedno postavite pladenj, da bi ujeli olje in maščobo. Priporočamo Vam, da pred vstavljanjem hrane 10 minut segrejete pečico.



OPOZORILO: Pri pečenju v

načinu žar, morajo biti vrata pečice zaprta in temperatura nastavljena na



Funkcija za hitro pečenje:

Termostat in opozorilne lučke pečice bodo vključene, zgornji grelni element in element žara bo začel delovati.

Funkcija se uporablja za hitro pečenje in pokrivanje večjih površin, kot je pečenje mesa; uporabite zgornje police pečice. Rahlo očistite mrežico z oljem, da se hrana ne lepi nanje in postavite hrano na središče mrežice. Spodaj naj bo vedno pladenj, da ujame kapljice olja ali maščobe.

Priporočeno je predgrevanje pečice za pribl. 10 minut.



OPOZORILO: Pri pečenju v tem

načinu, morajo biti vrata pečice zaprta in temperatura nastavljena na 190°C.

4.3. Dodatki

Globoki pladenj

Globoki pladenj se uporablja za obare.
Da bi ga pravilno namestili v pečico, izberite nivo in ga potisnite do konca.

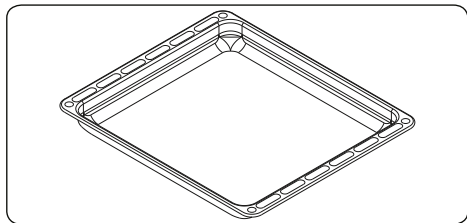

Plitki pladenj

Plitki pladenj se uporablja pri peki testa, kot npr. pit.
Da bi ga pravilno namestili v pečico, izberite nivo in ga potisnite do konca.

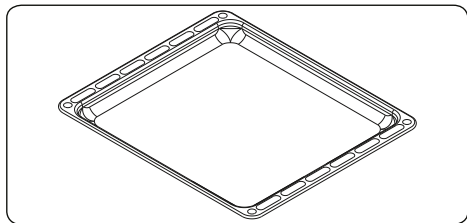

Rešetka

Rešetka se uporablja za žar in pri pečenju v drugih posodah.

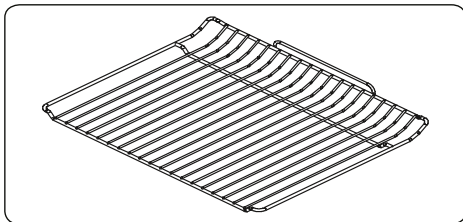

⚠ OPOZORILO

Mrežico pravilno namestite na ustrezno vodilo v pečici in jo potisnite nazaj.

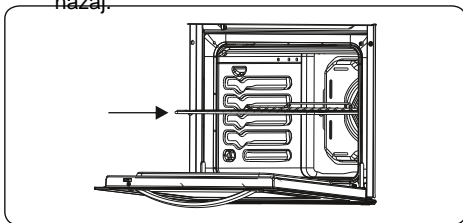

Vodni zbiralnik

V nekaterih primerih kuhanja se na notranjem steklu pečice lahko pojavi kondenzacija. To ni okvara izdelka. Odprite vrata pečice v položaj za pečenje in pustite v tem položaju 20 sekund. Voda se kaplja na zbiralnik. Ohladite pečico in obrišite notranjost vrat s suho brisačo. Ta postopek je treba redno izvajati.

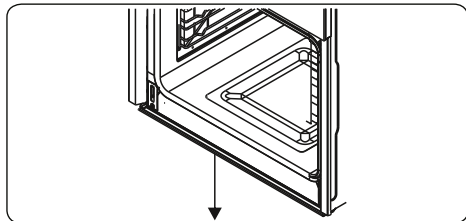

5. ČIŠČENJE IN VZDRŽEVANJE

5.1. Čiščenje

⚠ OPOZORILO: Pred čiščenjem izklopite aparat in ga pustite, da se popolnoma ohladi.

Splošna navodila

- Preverite katera čistilna sredstva so primerna in priporočena s strani proizvajalca za Vaš aparat.

- Uporabljajte tekoča in kremna listilna sredstva brez trdnih delcev. Ne uporabljajte jedkih ali grobih čistilnih sredstev, grobih strgal ali trdih predmetov, saj lahko z njimi poškodujete površine štedilnika.

- Ne uporabljajte čistilnih sredstev, ki vsebujejo trdne delce, saj lahko ti popraskajo emajlirane in/ali obarvane dele aparata.

- Če pride do izlivanja tekočin, jih takoj počistite, da se ne bi kateri del aparata poškodoval.

- Ne uporabljajte parnega čistilnika za čiščenje kateregakoli dela aparata. Če se morebitne tekočine prelivajo, jih očistite takoj, da se deli ne poškodujejo.

Čiščenje notrajnosti pečice

- Notrajnost emajliranih pečic je najbolje čistiti dokler je pečica še topla.
- Po vsaki upotrebi obrišite pečico z mehko

krpo natopljeno v vodo zmešano z milom, ter nato še z krpo natopljeno v čisto vodo. Na koncu pustite, da se posuši.

- Občasno boste potrebovali tekoče čistilno sredstvo, da popolnoma očistite pečico...

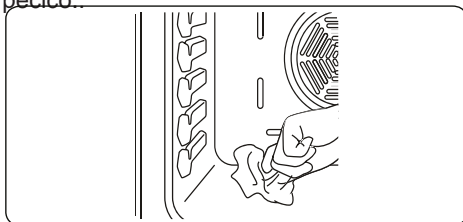

Čiščenje steklenih delov

- Redno čistite steklene dele aparata.
- Uporabljajte čistilo za steklo za čiščenje zunanosti in notrajnosti steklenih delov, proberite ostanke čistila z mokro krpo in posušite s suho krpo.

Čiščenje delov iz nerjavečega jekla (če so prisotni)

- Redno čistite dele iz nerjavečega jekla z mehko krpo natopljeno v čisto vodo. Nato jih pobrišite s suho krpo.

Ne čistite dele iz nerjavečega jekla dokler se ne ohladijo.

Ne dovolite, da se na delih iz nerjavečega jekla dolgo zadržujejo ostanke kisa, kave, mleka, soli, limoninega ali paradižnikovega soka.

Odstranitev steklenog dela

Pred čiščenjem stekla na vratih pečice, jih morate odstraniti, kot je prikazano:

1. Potisnite steklo v smeri B in ga spustite iz nosilca (x). Izvlecite steklo v smeri A.

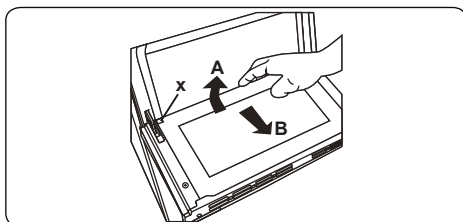

Za menjavo notranjega stekla:

2. Potisnite steklo proti in pod lokacijskim kotnikom (y) v smeri B.

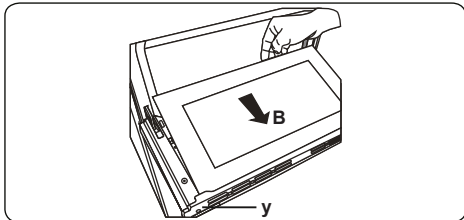

3. Steklo postavite pod nosača (x) v smeri C.

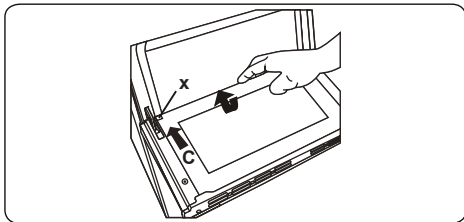

☞ Če so vrata pečice vrata s trojnim steklom, se tretji sloj stekla lahko odstrani na enak način kot drugi stekleni sloj.

Odstranitev vrat pečice

Pred čiščenjem stekla na vratih pečice, jih morate odstraniti, kot je prikazano.

1. Odprite vrata pečice.

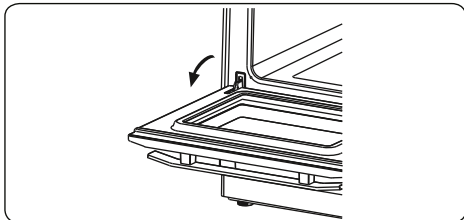

2. Odprite ležaj tečaja (a) z izvijačem do končnega položaja.

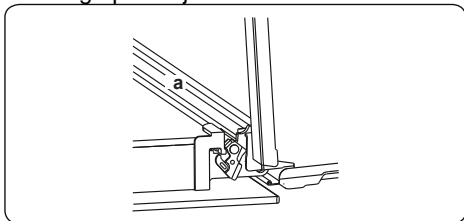

3. Priprite vrata, tako da so skoraj zaprta, in jih odstranite, tako da jih povlečete k sebi.

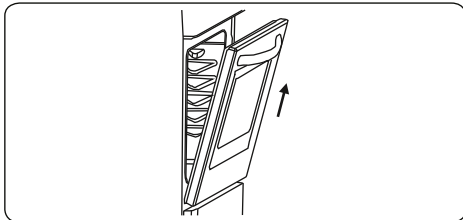

5.2. Vzdrževanje

! **OPOZORILO:** Vzdrževalna dela na aparatu sme opravljati le pooblaščen servisler ali ustrezno usposobljena oseba.

! **Menjava žarnice v pečici**
OPOZORILO: Izklopite aparat in počakajte, da se ohladi, preden začnete čistiti.

• Odstranite stekleno lečo in nato odstranite žarnico.

• Namestite novo žarnico (odporno na temperaturo do 300°C) s katero boste zamenjali staro (230 V, 15-25 W, Tip E14).

• Ponovno namestite stekleno lečo in pečica je pripravljena za uporabo.

☞ Žarnica je namenjena posebej za uporabo v pečicah. Ni primerna za osvetlitev prostorov.

6. ODPRAVLJANJE TEŽAV IN PREVOZ

6.1. Odpravljanje težav



Če imate težave tudi po preverjanju teh osnovnih napotkov za odpravljanje težav, se prosimo obrnite na pooblaščenega serviserja ali ustrezno usposobljenega tehnika.

Težava	Možen vzrok	Rešitev
Pečica se ne prižge.	Napajanje je izključeno.	Preverite varovalko na hišni napeljavi. Preverite ali ni prišlo do izpada električne energije z drugimi aparati.
Pečica se ne segreje	Temperatura pečice ni nastavljena. Vrata pečice niso zaprta.	Preverite nastavitev temperature na gumbu in jo ustrezno spremenite.
Hrana je neenakomerno pečena.	Ne uporabljate pravilnega nivoja v pečici.	Preverite ali uporabljate priporočene nivoje in temperature. Ne odpirajte vrat pečice, razen če morate obrniti hrano. Če pogosto odpirate vrata, se temperatura zniža, kar vpliva na rezultat pečenja.
Žarnica pečice (če je prisotna) ne deluje.	Žarnica je pregorela. Električno napajanje ni priključeno ali je izklopljeno.	Zamenjajte žarnico v skladu z navodili. Prepričajte se ali je el. napajanje prižgano na zidni vtičnici.
Ventilator v pečici (če je prisoten) je glasen.	Pladnji in rešetke v pečici vibrirajo.	Preverite, ali je pečica postavljena vodoravno. Preverite ali pladnji ali rešetke ne vibrirajo v stiku z zadnjo ploščo.

6.2. Prevoz

Če morate izdelek prevažati, uporabite originalno embalažo. Sledite navodilom za pakiranje na originalni embalaži. Pritrdite vse nepritrjene elemente z lepilnim trakom, da ne bi prišlo do poškodb med prevozom.

Če nimate originalne embalaže, pripravite škatlo za prevoz, s katero boste zaščitili posebej zunanje površine izdelka od zunanjih nevarnosti.

7. TEHNIČNE ZNAČILNOSTI

7.1. Energijska nalepka

Znamka		
Model		EBB1000IX XL
Tip pečice		ELECTRIC
Masa	kg	26,8(+/-2)
Indeks energetske učinkovitosti - konvencionalen		95,0
Indeks energetske učinkovitosti - pojačano		-
Energetski razred		A
Poraba energije - konvencionalna	kWh/cycle	0,81
Poraba energije - pojačano	kWh/cycle	-
Številka отвора		1
Toplotni vir		ELECTRIC
Volume	l	72
Pečica ustreza s EN 60350-1		
Nasveti za zmanjšanje porabe energije		
Pečica		
<ul style="list-style-type: none">- Kuhajte skupaj, če je mogoče.- Nastavite krajši čas pred-segrevanja.- Ne podaljšajte časa kuhanja.- Izključite pečico ob koncu kuhanja.-Ne odpirajte vrat pečice med kuhanjem.		



BIH/HRV Ugradbena pećnica / Korisničko uputstvo

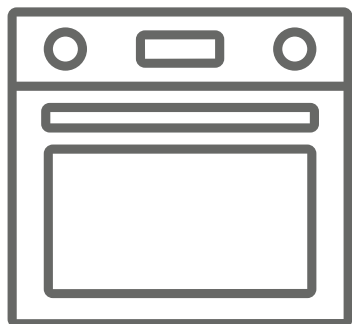





EBB1000IX XL

Hvala Vam što ste izabrali ovaj proizvod.

Ovo korisničko uputstvo sadrži važne informacije o bezbjednosti i uputstva koja treba da vam pomognu u korišćenju i održavanju uređaja.

Molimo pažljivo pročitajte ovo korisničko uputstvo prije korišćenja uređaja i sačuvajte ga za buduću upotrebu.

Znak	Vrsta upozorenja	Značenje
	UPOZORENJE	Ozbiljna povreda ili smrtna opasnost
	RIZIK OD STRUJNOG UDARA	Opasan rizik od strujnog napona
	POŽAR	Opasnost od požara
	OPREZ	Rizik od povrede ili oštećenja imovine
	VAŽNO	Pravilno funkcionisanje uređaja

SADRŽAJ

1. BEZBJEDNOSNA UPUTSTVA	4
1.1. Opšta bezbjednosna upozorenja	4
1.2. Upozorenja pri instalaciji	6
1.3. Tokom upotrebe	7
1.4. Tokom čišćenja i održavanja	8
2. INSTALACIJA I PRIPREME ZA UPOTREBU	10
2.1. Instrukcije za instalatera	10
2.2. Instalacija rerne	10
2.3. Električno povezivanje i bezbjednost	11
3. KARAKTERISTIKE PROIZVODA	13
4. UPOTREBA PROIZVODA	14
4.1. Kontrola rerne	14
4.2. Upotreba mehaničkog minutnog podsetnika	15
4.3. Dodatni pribor	15
5. ČIŠĆENJE I ODRŽAVANJE	16
5.1. Čišćenje.....	16
5.2. Održavanje	17
6. RJEŠAVANJE PROBLEMA I TRANSPORT	18
6.1. Rješavanje problema	18
6.2. Transport.....	18
7. TEHNIČKA SPECIFIKACIJA	19
7.1. Energetski list	19



1. BEZBJEDNOSNA UPUTSTVA



- Pročitajte ova uputstva pažljivo i u potpunosti prije upotrebe Vašeg uređaja i sačuvajte ih na pogodnom mjestu u slučaju potrebe.
- Ovaj priručnik je pripremljen za dva modela. Vaš uređaj možda neće imati neke funkcije opisane u ovom uputstvu. Obratite posebnu pažnju na sve slike dok čitate uputstvo za upotrebu.

1.1. Opšta bezbjednosna upozorenja

Ovaj uređaj mogu koristiti djeca uzrasta od 8 godina i iznad kao i osobe sa smanjenim fizičkim, senzornim ili mentalnim sposobnostima, ili nedostatkom iskustva i znanja, ako su pod nadzorom ili su im date instrukcije za bezbjednu upotrebu aparata i ako razumiju opasnosti do kojih može doći. Djeca se ne smiju igrati s uređajem. Čišćenje i korisničko održavanje uređaja ne smije se povjeriti djeci bez nadzora.

 **UPOZORENJE:** Uređaj i njegovi dostupni dijelovi se zagriju tokom upotrebe. Vodite računa kako biste izbjegli dodirivanje grijnih dijelova. Držite djecu ispod 8 godina dalje od uređaja osim ako su pod stalnim nadzorom.

  **UPOZORENJE:** Opasnost od požara: nemojte čuvati predmete na površini za kuvanje.

  **UPOZORENJE:** Ukoliko je površina za kuvanje napukla, isključite uređaj da sprečite mogućnost strujnog udara.

- Nemojte koristiti uređaj pomoću spoljnog tajmera ili sistema za daljinsko upravljanje.
- Tokom upotrebe uređaj će se zagrijati. Obratite pažnju da ne dodirujete grijne elemente unutar rerne.

- Ručke se mogu zagrijati tokom upotrebe.
- Nemojte koristiti jaka abrazivna sredstva ili oštre metalne strugače za čišćenje staklenih vrata rerne i ostalih površina. Oni mogu ogrebat površinu koja može dovesti do loma stakla ili oštećenja površine.
- Nemojte koristiti paročištače za čišćenje uređaja.



UPOZORENJE: Da biste izbjegli mogućnost električnog udara, uvjerite se da je uređaj isključen sa napajanja prije menjanja lampe



OPREZ: Pristupni dijelovi mogu se zagrijati tokom kuvanja ili pečenja. Držite djecu dalje od uređaja kada je u upotrebi.

- Vaš uređaj je proizveden u skladu sa svim važećim lokalnim propisima i međunarodnim standardima i regulativama.
- Održavanje i popravka mora biti poverena isključivo ovlašćenom servisu. Postavljanje i popravka od strane nekvalifikovanog lica može biti opasno. Nemojte menjati ili modifikovati specifikacije uređaja na bilo koji način. Neodgovarajuća briga može prouzrokovati nesreću.
- Prije povezivanja Vašeg uređaja, uvjerite se da su lokalni uslovi za distribuciju električne energije (napona i frekvencije) u skladu sa specifikacijama uređaja. Specifikacije ovog uređaja navedene su na etiketi.





OPREZ: Ovaj uređaj namenjen je samo za kuvanje hrane u domaćinstvu. Ne smije se koristiti u bilo koju drugu svrhu, kao što je upotreba van domaćinstva ili za komercijalnu upotrebu ili za zagrijavanje prostorije.

- Nemojte koristiti ručke rerne za podizanje ili premještanje uređaja.
- Sve moguće mjere opreza su preduzete da bi se osigurala Vaša bezbjednost. S obzirom na to da se staklo može polomiti, vodite računa prilikom čišćenja kako biste izbegli grebanje. Izbegavajte udaranje ili lupanje stakla sa dodatnim priborom.
- Provjerite da napojni kabl nije prignječen ili oštećen tokom postavljanja. Ukoliko je napojni kabl oštećen, mora ga zamijeniti proizvođač, njegov ovlašćeni serviser ili slično kvalifikovana osoba kako bi se spriječila povreda.
- Nemojte dozvoliti da se djeca penju na vrata rerne ili sede na njima kada su otvorena.

1.2. Upozorenja pri instalaciji

- Nemojte rukovati uređajem prije nego što je kompletno postavljen. Uređaj mora postaviti ovlašćeni tehničar. Proizvođač ne snosi odgovornost za bilo kakvu štetu koju može uzrokovati nepravilno postavljanje i instalacija od strane neautorizovanih osoba. Kada je uređaj raspakovan, uvjerite se da nije oštećen prilikom transporta. U slučaju bilo kakvog oštećenja nemojte koristiti uređaj i odmah kontaktirajte kvalifikovanog servisera. Materijali koji se koriste za pakovanje (najlon, heftalice, stiropor, itd) mogu biti štetni za djecu i treba ih odmah sakupiti i ukloniti.
- Zaštitite Vaš uređaj od atmosferskih uticaja. Nemojte ga izlagati dejstvu sunca, kiše, snjega, prekomjerne vlažnosti itd.
- Materijal oko uređaja (kabinet) mora biti u stanju da izdrži minimalnu temperaturu od 100°C.

1.3. Tokom upotrebe

- Kada prvi put koristite rernu možete osetiti blagi miris. Ovo je potpuno normalno a uzrokuju ga izolacioni materijali na elementima grijača. Predlažemo da prije prvog korišćenja rernu ostavite praznu i postavite na najjaču temperaturu 45 minuta. Uvjerite se da je okruženje u kome je postavljen proizvod sa dobrom ventilacijom.
 - Vodite računa kada otvarate vrata rerne tokom ili nakon pečenja. Vrela para iz rerne može da izazove opekotine.
 - Nemojte stavljati zapaljive ili materijale koji gore u ili blizu uređaja dok radi.
 - Uvijek koristite rukavice za rernu da uklonite ili zamijenite hranu u rerni.
-   Nemojte ostavljati šporet bez nadzora dok kuvate sa čvrstim ili tečnim uljima. Oni mogu da se zapale pri uslovima ekstremnog grejanja. Nikada ne sipajte vodu na plamen uzrokovan uljem, umesto toga isključite uređaj i pokrijte šerpu poklopcem ili požarnom dekom.
- Ukoliko se uređaj neće koristiti duži vremenski period, isključite glavni utikač sa napajanja. Kada ne koristite plinsku bocu takođe treba isključiti ventil za gas.
 - Uvjerite se da je regulator uređaja uvijek u "0" (stop) poziciji kada se uređaj ne koristi.
 - Plehovi se naginju kada ih vadite. Vodite računa da ne prospete ili da vam topla hrana ne padne prilikom vađenja iz rerne.
 - Ne stavljajte ništa na vrata rerne kada su otvorena. Ovo bi moglo da poremeti ravnotežu rerne ili oštetiti vrata.

- Ne stavljajte teške ili zapaljive predmete ili zapaljive materijale (npr najlon, plastične kese, papir, platno, itd) u fioku. To uključuje i posuđe sa plastičnim dijelovima (npr ručke).
- Nemojte kačiti peškire, kuhinjske krpe ili odjeću na uređaju ili njegovim ručkama.

1.4. Tokom čišćenja i održavanja

- Uvjerite se da je uređaj isključen uvijek prije čišćenja ili održavanja.
- Nemojte sklanjati kontrolne regulatore da biste očistili kontrolnu tablu.
- Da biste održali efikasnost i bezbjednost vašeg uređaja, preporučujemo vam da uvijek koristite originalne rezervne dijelove i da se, ukoliko je potrebno uvijek obratite ovlašćenom serviseru.

CE Deklaracija o usklađenosti



Izjavljujemo da su naši proizvodi u skladu sa važećim Evropskim direktivama, odlukama i propisima i da zadovoljavaju zahtjeve navedene u pomenutim standardima.



Uređaj je namenjen samo za kuvanje u domaćinstvu. Bilo koja druga upotreba (poput zagrijavanja prostorije je neprimjerena i opasna.

Ovo uputstvo za upotrebu odnosi se na nekoliko modela. Možete primjetiti razlike između ovog uputstva i vašeg modela.

2. INSTALACIJA I PRIPREME ZA UPOTREBU

! **UPOZORENJE:** Ovaj uređaj mora postaviti ovlašćeni serviser ili kvalifikovani tehničar, u skladu sa instrukcijama u ovom uputstvu i u skladu sa važećim lokalnim propisima.

- Nepravilna instalacija može uzrokovati štetu, za koju proizvođač ne preuzima odgovornost i garancija više neće biti validna.
- Prije instalacije, uvjerite se da li su lokalni uslovi za distribuciju električne energije (napon i frekvencija) kao i podešavanja uređaja kompatibilni. Uslovi podešavanja uređaja dati su na etiketi .
- Zakoni, odredbe, direktive i standardi koji važe u zemlji u kojoj se uređaj koristi treba da se slijede (sigurnosni propisi, pravilno recikliranje u skladu sa propisima, itd).

2.1. Instrukcije za instalatera

Opšte instrukcije

- Nakon uklanjanja ambalaže sa uređaja i njegove prateće opreme, uvjerite se da uređaj nije oštećen. Ukoliko sumnjate na bilo kakvo oštećenje nemojte koristiti

uređaj i obratite se odmah ovlašćenom serviseru ili kvalifikovanom tehničaru.

- Uvjerite se da u neposrednoj blizini nema zapaljivih materijala, kao što su zavjese, ulje, platno itd. koji se mogu lako zapaliti.
- Radna ploča i namještaj u okruženju moraju biti napravljeni od materijala koji su otporni na temperature iznad 100°C.
- Uređaj ne bi trebalo da se postavi direktno iznad mašine za sudove, frišidera, zamrzivača, mašine za pranje ili sušenje veša

2.2. Postavljanje rerne

Uređaji se isporučuju sa priborom za instalaciju i mogu se ugraditi u radne elemente odgovarajućih dimenzija. Dimenzije za ugradnju rerne i ploče su date ispod.

A (mm)	557	min./max. F (mm)	560/580
B (mm)	550	min. G (mm)	555
C (mm)	595	min. H (mm)	590
D (mm)	575	min. I (mm)	600
E (mm)	576	min. J/K (mm)	5/10

Postavljanje pod radnu površinu

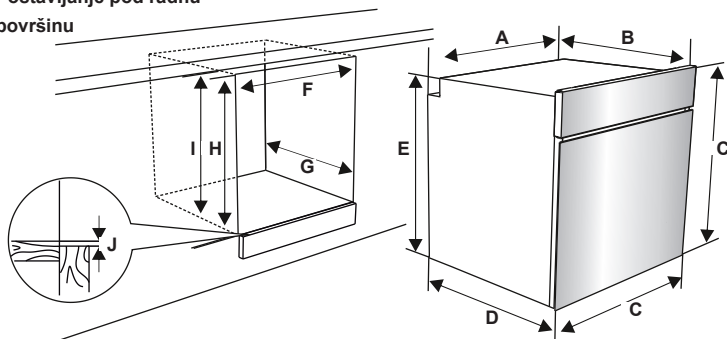

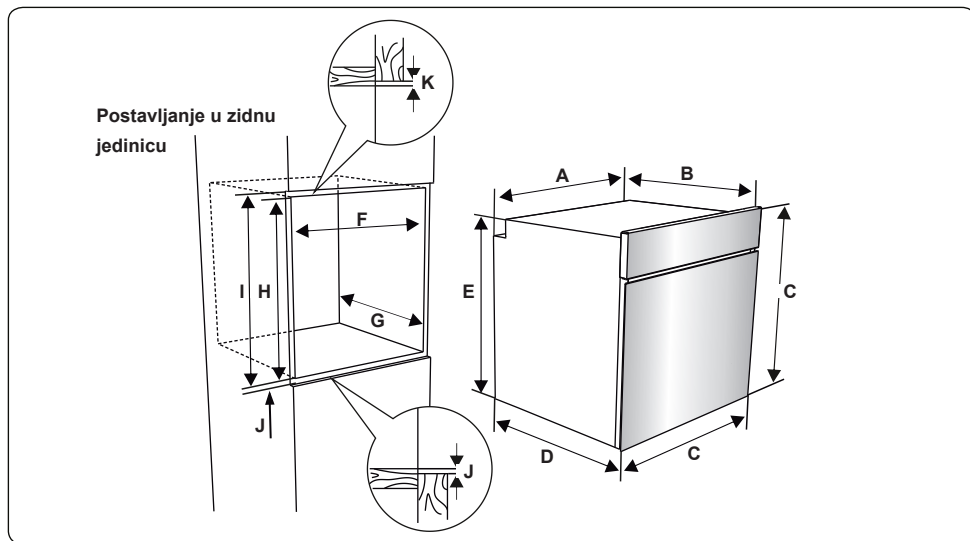

1. Nakon električnog povezivanja, ubaciti rernu u ugradni korpus gurajući je naprijed. Otvorite vrata rerne i ubacite dva šrafa u otvore na vratima rerne. Dok okvir uređaja dodiruje drvenu površinu, zategnite šrafove.

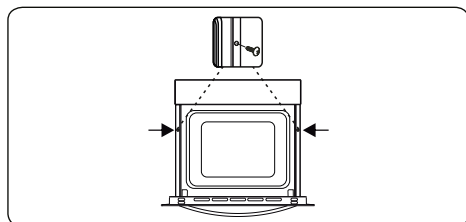

Ukoliko je rerna postavljena ispod ploče: 2. Udaljenost između radne površine i gornje ploče rerne mora biti minimum 50 mm, a udaljenost između kontrolne ploče minimum 25 mm.

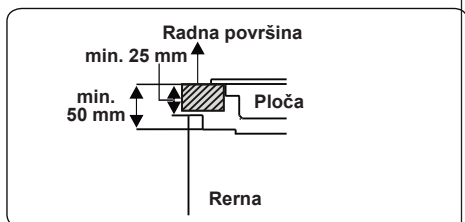

3. Udaljenost između dna ploče i gornje

površine rerne mora biti najmanje 10 mm za cirkulaciju vazduha.

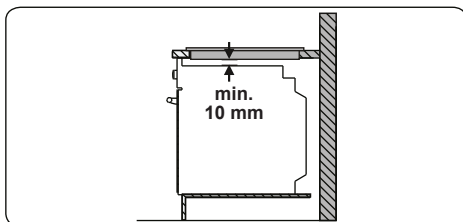

2.3. Električno povezivanje i bezbjednost

⚠ UPOZORENJE: Električno povezivanje ovog uređaja treba povjeriti ovlaštenom serviseru ili kvalifikovanom tehničaru, u skladu sa instrukcijama datim u ovom uputstvu i u skladu sa važećim lokalnim propisima.

⚠ UPOZORENJE: UREĐAJ MORA BITI UZEMLJEN.

- Prije povezivanja na napajanje, treba provjeriti da li napon uređaja (odštampan na pločici uređaja) odgovara naponu glavnog dovoda i da li elektroinstalacija može da izdrži potrebnu struju koju koristi uređaj (takođe označeno na identifikacionoj pločici).
- Tokom instalacije, molimo provjerite da se koriste izolovani kablovi.

Nepravilno povezivanje može oštetiti vaš uređaj. Ukoliko je glavni kabl oštećen i mora

da se zamijeni, to mora obaviti kvalifikovana osoba.

- Nemojte koristiti adaptere, višestruke utičnice i/ili produžne kablove.

- Naponski kabl treba držati dalje od vrućih dijelova uređaja i ne smije biti savijen ili sabijen.

U suprotnom kabl se može oštetiti, izazivajući kratak spoj.

- Ukoliko uređaj nije povezan na električnu mrežu utikačem, prekidač sa multi-polarnim izolatorom (sa najmanje 3 mm prostora) mora da se upotrebi kako bi se zadovoljili sigurnosni propisi.

- Uređaj je namenjen da radi pri naponu od 220-240 V~. Ako je vaš napon drugačiji, kontaktirajte ovlašćenog servisera ili kvalifikovanog električara.

- Strujni kabl (H05VV-F) mora biti dovoljno dugačak da bi se mogao povezati s uređajem.

- Uvjerite se da su svi priključci

adekvatno zategnuti.

- Fiksirajte strujni kabl za sponu kabla, zatim zatvorite poklopac.

- Kutija za povezivanje priključaka je postavljena na priključnoj kutiji.

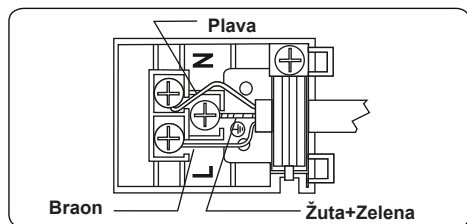

3. KARAKTERISTIKE PROIZVODA



Važno: Specifikacije proizvoda i izgled vašeg uređaja mogu se neznatno razlikovati u odnosu na sliku prikazanu ispod.

Lista dijelova

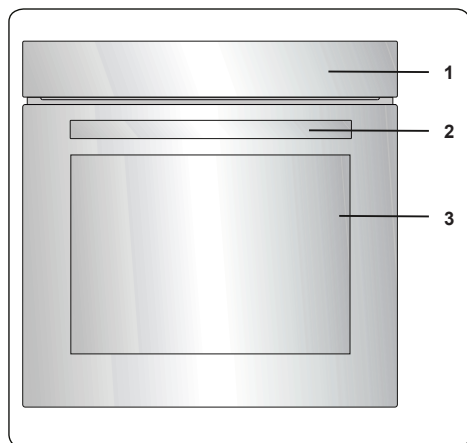

1. Kontrolna ploča
2. Ručka na vratima rerne
3. Vrata rerne

Kontrolna ploča

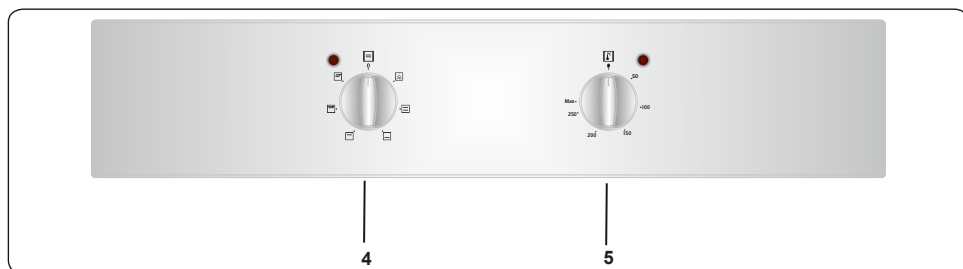

4. Regulator za kontrolu rerne
5. Regulator za kontrolu termostata

4. UPOTREBA UREĐAJA

4.1. Kontrola rerne

Regulator za kontrolu funkcionisanja rerne

Okrenite regulator na odgovarajući simbol željene funkcije pečenja. Za detalje o različitim funkcijama pogledajte 'Funkcije rerne.'

Regulator termostata rerne

Nakon odabira funkcije pečenja, okrenite regulator da podesite željenu temperaturu. Svjetlo termostata rerne će svijetleti uvijek kada je termostat u funkciji zagrijavanja rerne ili održavanja temperature.

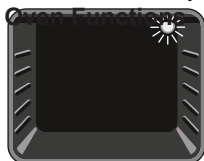

Lampica rerne: Samo svjetli lampica u rerni. Ostaće upaljena tokom rada rerne.



Funkcija statičkog pečenja: Termostat rerne i svetla za upozorenje će se upaliti, a donji i gornji grijač će

početi s radom.

Funkcija statičkog pečenja emituje toplotu, obezbjeđujući ravnomjerno pečenje hrane. Ovo je idealno za pravljenje kolača, torti, pečene tjestenine, lazanja i pice. Prethodno zagrijavanje rerne od oko 10 minuta se preporučuje i najbolje je peći samo na jednoj rešetki u ovoj funkciji.



Funkcija donjeg grijanja
Termostat pećnice i upozoravajuća svjetla će biti uključena, donji grijni element će početi sa radom.

Funkcija donjeg grijanja je idealna za pečenje piza, jer se vrućina podiže sa dna pećnice i zagrijava hranu. Ova funkcija je prikladna za zagrijavanje hrane umjesto kuhanja.



I Funkcija gornjeg grijanja
Termostat peen ice i svjetla upozorenja ce biti ukljuceni, gornji grijni element ce poceti s

radom. U ovom tipu kuhanja, toplota koja potjece iz gornjeg grijnog elementa kuha gornju stranu hrane. Funkcija gornjeg grijanja je idea lna za przenje gornje strane vec kuhane hrane i za zagrijavanje hrane.

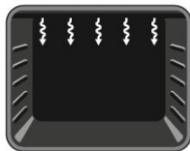

Funkcija roštilja:

Termostat rerne i svjetla upozorenja će se uključiti i grijač za roštilj će početi s radom.

Ova funkcija se koristi za grilovanje i tostiranje hrane. Koristite gornje police rerne. Lagano premažite četkicom žice uljem da se spreči ljepljenje hrane i stavite hranu na sredinu rešetke. Uvijek stavite pleh ispod hrane kako bi sakupio svo ulje ili mast koji cure. Preporučuje se prethodno zagrijavanje rerne na oko 10 minuta.

! Upozorenje: Kada spremate roštilj, vrata rerne moraju biti zatvorena a temperatura rerne treba da se podesi na 190°C.



Funkcija brzog roštiljanja:

Termostat rerne i svjetla za upozorenje će se upaliti, a grill i gornji grijač će početi s radom.

Ova funkcija se koristi za brže roštiljanje i grilovanje hrane kojoj treba veća površina, kao što je meso. Koristite gornje police rerne. Lagano premažite četkicom žice rerne uljem da sprečite ljepljenje hrane i postavite hranu na sredinu rešetke. Uvijek stavite pleh ispod hrane kako bi sakupio svo ulje ili mast koji cure. Preporučuje se prethodno zagrijavanje rerne na oko 10 minuta.

! Upozorenje: Kada spremate roštilj, vrata rerne moraju biti zatvorena, a temperatura rerne treba da se podesi na 190°C.

4.3. Dodaci

Duboki pleh

Ovaj pleh je najbolji za kuvanje čorbi. Stavite pleh na bilo koji nivo i povucite do kraja da biste se uvjerali da je dobro postavljen.

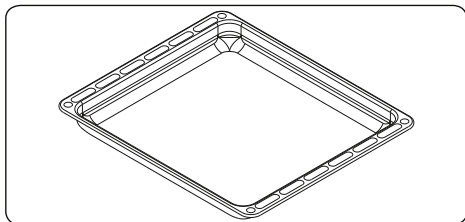

Plitki pleh

Plitki pleh se koristi za pečenje poslastica, kao što je koh, itd.

Da biste pravilno postavili pleh u šupljinu, stavite ga na bilo koji stalak i gurnite ga do kraja.

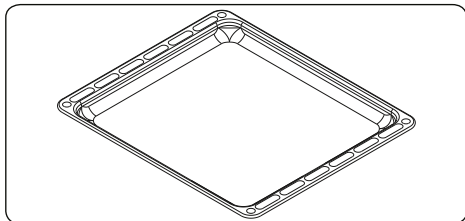

Žičana rešetka

Žičana rešetka se koristi kod pečenja ili obrade hrane u drugim posudama.

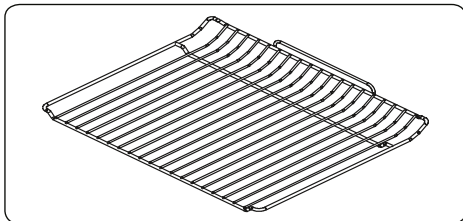

UPOZORENJE: Mrežna rešetka se koristi kod pečenja ili obrade hrane u drugim posudama.

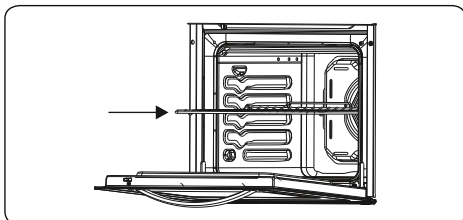

Kolektor vode

U nekim slučajevima kovanja može doći do kondenzacije na unutrašnjem staklu vrata rerne. Ovo nije kvar proizvoda. Otvorite vrata rerne u položaj za pečenje i ostavite je u ovom položaju 20 sekundi. Voda će kapati na kolektor.

Ohladite rernu i obrišite unutrašnjost vrata sa suvim peškirom. Ova procedura mora se primjenjivati redovno.

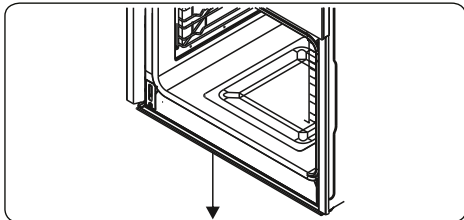

5. ČIŠĆENJE I ODRŽAVANJE

5.1. Čišćenje

UPOZORENJE: Isključite uređaj i sačekajte da se ohladi prije čišćenja.



Opšta uputstva

- Proverite da li su sredstva za čišćenje odgovarajuća i da li su preporučena od strane proizvođača prije čišćenja uređaja.
- Koristite kremasta ili tečna sredstva za čišćenje koja ne sadrže čestice. Nemojte koristiti kaustične (korozivne) kreme, abrazivna praškove za čišćenje, grubu vunenu žicu ili teške alate jer oni mogu oštetiti površinu šporeta.
- Nemojte koristiti sredstva za čišćenje koja sadrže čestice, jer oni mogu ogrebat i emajlirane ili obojene dijelove vašeg uređaja.
- Ukoliko se neko tečno sredstvo izlije, očistite odmah da izbegnete da se dijelovi uređaja oštete.
- Nemojte koristiti paročistače za čišćenje bilo kog dijela uređaja.



Čišćenje unutrašnjosti rerne

- Unutrašnjost emajlirane rerne se najbolje čisti kada je rerna topla. Obrišite rernu mekom krpom natopljenom u sapunici posle svake

- upotrebe. Zatim obrišite rernu vlažnom krpom posle svake upotrebe a potom je osušite. Možda ćete povremeno morati da upotrebite tečnost za čišćenje kako biste potpuno očistili rernu.

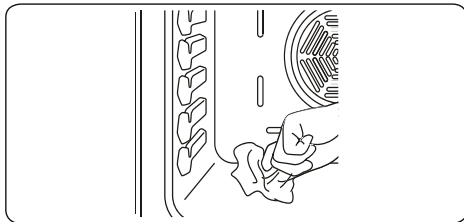

Čišćenje staklenih dijelova

- Redovno čistite staklene dijelove Vašeg uređaja.
- Upotrebite sredstvo za čišćenje stakla da očistite rernu iznutra i spolja. Zatim isperite i detaljno posušite suvom krpom.

Čišćenje dijelova od nerđajućeg čelika (ukoliko su dostupni)

- Redovno čistite dijelove od nerđajućeg čelika.
- Obrišite dijelove od nerđajućeg čelika mekom krpom natopljenom vodom. Zatim ih detaljno osušite suvom krpom.
- Nemojte prati dijelove od nerđajućeg čelika dok su još vrući od kovanja.
- Nemojte ostavljati sirće, kafu, mlijeko, so, vodu, limun ili sok



od paradajza da stoje duže vrijeme na dijelovima od nerđajućeg čelika.

Uklanjanje stakla rerne

Morate ukloniti staklo na vratima rerne prije čišćenja, kao što je prikazano ispod.

1. Pritisnite staklo u smjeru **B** i pustite iz pozicije nosača (**x**). Izvucite staklo u smjeru **A**.

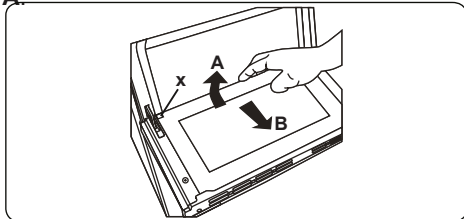

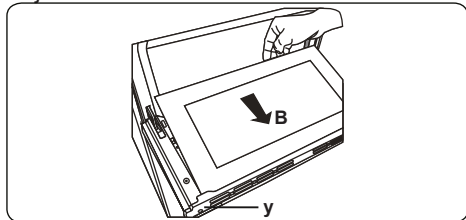

Da biste zamijenili unutrašnje staklo:

1. Povucite staklo naprijed i ispod položaja nosača (y), u smjeru B.

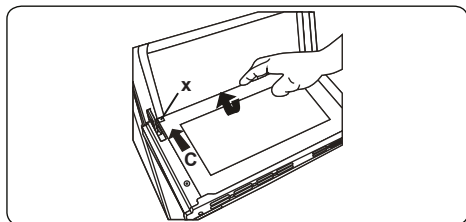

3. Postavite staklo ispod pozicije nosača (x) u smjeru C.



 Ukoliko vrata rerne imaju troslojno staklo, treći sloj stakla se može ukloniti isto kao i drugi sloj.

Uklanjanje vrata rerne

Prije čišćenja staklenih vrata rerne, morate ukloniti unutrašnje staklo, kao što je prikazano ispod.

1. Otvorite vrata rerne.

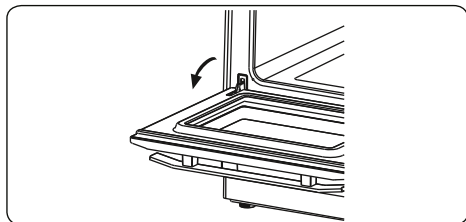

2. Otvorite nosač (a) (pomoću šrafcižera) sve do krajnjeg položaja.

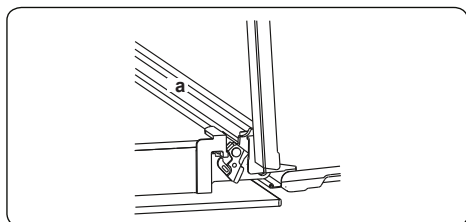

3. Zatvorite vrata uređaja dok skoro ne dođe u potpuno zatvoren položaj

i uklonite vrata povlačeći ih ka sebi.

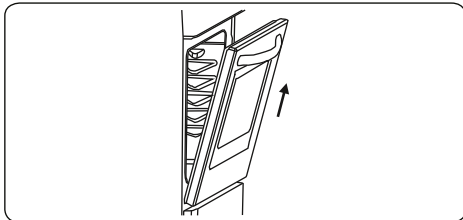

5.2. Održavanje

 **UPOZORENJE:** Održavanje ovog uređaja mora se povjeriti ovlaštenom serviseru ili kvalifikovanom tehničaru.

Zamjena svjetla u rerni

 **UPOZORENJE:** Isključite uređaj i sačekajte da se ohladi prije nego počnete s čišćenjem.

- Uklonite stakleni objektiv, zatim uklonite lampicu.
- Stavite novu lampicu (otpornu na temperature od 300 °C) da biste zamijenili uklonjenu lampicu. (230 V, 15-25 W, Tip E14).

 • Vratite stakleni objektiv, i vaša rerna je spremna za upotrebu.

 Lampica je namenjena isključivo za upotrebu kod kuhinjskih uređaja za kuvanje. Nije prikladna za upotrebu u svrhu osvijetljavanja prostorija u domaćinstvu.



Rješavanje problema

Ukoliko još uvijek imate problema sa uređajem nakon što proverite ove osnovne korake za rješavanje problema, molimo da kontaktirate ovlašćenog servisera ili kvalifikovanog tehničara.

Problem	Mogući uzrok	Rješenje
Rerna se ne uključuje.	Nema napajanja.	Proverite ima li napajanja. Proverite takođe da li rade ostali uređaji.
Nema zagrijavanja	Kontrolor temperature rerne je nepravilno postavljen Vrata rerne su ostala otvorena.	Proverite da li je regulator temperature rerne pravilno postavljen.
Pečenje u rerni je neravnomjerno.	Police u rerni su nepravilno postavljene.	Proverite da li se koriste preporučene temperature i položaji polica. Nemojte često otvarati vrata osim ako pečete hranu koja se mora okrenuti. Ukoliko često otvarate vrata, unutrašnja temperatura će biti niža a to može da se odrazi na rezultat vašeg pečenja.
Svjetlo u rerni (ukoliko ga ima) ne radi.	Lampica je pokvarena. Napajanje je prekinuto ili isključeno.	Zamijenite lampicu prema instrukcijama. Uvjerite se da je utikač uključen u zidnu utičnicu.
Ventilator rerne (ukoliko ga ima) je bučan	Vrata rerne vibriraju.	Proverite da li je rerna nivelisana. Proverite da police i pleh ne vibriraju zbog dodirivanja sa zadnjim panelom rerne.

6.2. Transport

Ukoliko je potrebno da prevezete uređaj, koristite originalno pakovanje proizvoda i nosite ga koristeći originalnu kutiju. Pratite oznake za transport koje se nalaze na pakovanju. Zaljepite sve nezavisne dijelove za proizvod kako biste spriječili da se ošteti proizvod prilikom transporta.

Ukoliko nemate originalno pakovanje; pripremite kutiju za transport tako da uređaj, naročito spoljašnje strane proizvoda, budu zaštićene od spoljašnjih pretnji.

7. TEHNIČKE SPECIFIKACIJE

7.1. Energetski list

Brand		
Model		EBB1000IX XL
Tip rerne		ELEKTRIČNA
Težina	kg	26,8(+/-2)
Indeks energetske efikasnosti - standardna		95,0
Indeks energetske efikasnosti - sa ventilatorom		-
Energetska klasa		A
Potrošnja energije (struje) - standardno	kWh	0,81
Potrošnja energije (struje) - sa ventilatorom	kWh	-
Broj otvora		1
Izvor toplote		ELEKTRIČNI
Zapremina	l	72
Rerna je u skladu sa EN 60350-1		
Savjeti za uštedu energije Rerna <ul style="list-style-type: none">- Jela spremajte zajedno, ako je moguće.- Održavajte kratko vrijeme predzagrijavanja.- Nemojte da produžavate vrijeme pečenja.- Nemojte da zaboravite da isključite rernu na kraju kuvanja.- Nemojte da otvarate vrata rerne tokom perioda kuvanja.		

CE

52270357

www.voxelectronics.com