

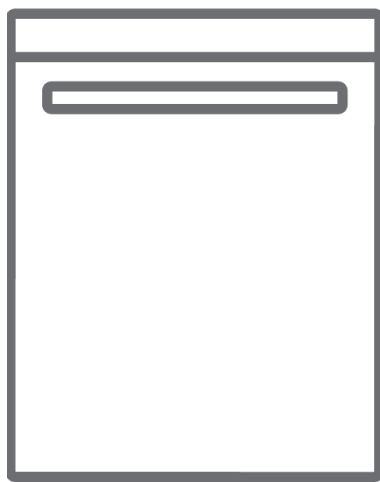

SR Mašina za pranje sudova / Uputstvo za upotrebu







LC10A1CT3E

Hvala vam što ste odabrali ovaj proizvod.

Ovaj korisnički priručnik sadrži važne informacije o sigurnosti i upute koje će vam pomoći u radu i održavanju vašeg uređaja.

Odvojite vrijeme da pročitate ovaj korisnički priručnik prije korištenja uređaja i sačuvajte ovu knjigu za buduću upotrebu.

| Ikona | Tip | Značenje |
|--|-----------------------------------|--|
|  | UPOZORENJE | Opasnost od ozbiljnih ozljeda ili smrti |
|  | RIZIK OD ELEKTRIČNOG UDARA | Rizik od opasnog napona |
|  | VATRA | Upozorenje; Opasnost od požara / zapaljivih materijala |
|  | OPREZ | Rizik od ozljeda ili oštećenja imovine |
|  | BITAN | Ispravno funkcionisanje sistema |

SADRŽAJ

| | |
|--|-----------|
| 1 BEZBEDNOSNA UPUTSTVA | 3 |
| 1.1 Opšta bezbednosna upozorenja..... | 3 |
| 1.2 Instalaciona upozorenja..... | 4 |
| 1.3 U toku korišćenja..... | 5 |
| 2 INSTALACIJA..... | 7 |
| 2.1 Pozicioniranje mašine..... | 7 |
| 2.2 Povezivanje sa vodom..... | 7 |
| 2.3 Crevo za ulaz vode..... | 7 |
| 2.4 Crevo za odvod vode..... | 8 |
| 2.5 Električno povezivanje..... | 8 |
| 2.6 Poštavljanje donjeg dela mašine..... | 9 |
| 3 TEHNIČKE SPECIFIKACIJE | 10 |
| 3.1 Opšti izgled..... | 10 |
| 3.2 Tehničke specifikacije..... | 10 |
| 4 PRE KORIŠĆENJA UREĐAJA..... | 12 |
| 4.1 Pripremite mašinu za pranje posuđa za prvu upotrebu..... | 12 |
| 4.2 Korišćenje soli (AKO JE DOSTUPNO)..... | 12 |
| 4.3 Napunite so (AKO JE DOSTUPNO)..... | 12 |
| 4.4 Tešt traka..... | 13 |
| 4.5 Tabela tvrdoće vode..... | 13 |
| 4.6 Sistem omekšavanje vode..... | 13 |
| 4.7 Podešavanje..... | 13 |
| 4.8 Korišćenje deterdženta..... | 14 |
| 4.9 Punjenje deterdženta..... | 14 |
| 4.10 Korišćenje kombinovane deterdžente..... | 14 |
| 4.11 Korišćenje pomoći pri ispiranju..... | 14 |
| 4.12 Punjenje pomoći pri ispiranju i podešavanje..... | 14 |
| 5 PUNJENJE VAŠE MAŠINE ZA PRANJE SUDOVA..... | 16 |
| 5.1 Preporuke..... | 16 |
| 5.2 Alternativne korpe opterećenja..... | 18 |
| 6 TABELA PROGRAMA | 19 |
| 7 KONTROLNA TABLA | 20 |
| 8 ČIŠĆENJE I ODRŽAVANJE | 23 |
| 8.1 Filteri..... | 23 |
| 8.2 Prskalice..... | 24 |
| 8.3 Odvodna pumpa..... | 24 |
| 9 REŠAVANJE PROBLEMA | 25 |

1 BEZBEDNOSNA UPUTSTVA

1.1 Opšta bezbednosna upozorenja

- Pročitajte ova uputstva pažljivo pre korišćenja ovog uređaja i držite ovo uputstvo za buduće reference.

 Molimo vas da proverite pakovanje mašine pre instalacije i spoljašnju površinu mašine kada pakovanje uklonjeno. Ne rukujte mašinom ako se čini da je oštećena ili da je pakovanje otvoreno.

- Materijali za pakovanje štite vašu mašinu od bilo kakve štete koja može da se pojavi u toku transporta. Materijali za pakovanje su ekološki prihvatljivi jer mogu da se recikliraju. Korišćenje recikliranih materijala smanjuje potrošnju neobrađenih materijala i smanjuje potrošnju vode.

 Ovaj uređaj mogu da koriste deca od 8 godina i starija i osobe sa smanjenim fizičkim, senzornim ili mentalnim mogućnostima ili ona bez iskustva i znanja ako im je pruženo nadgledanje ili instrukcija u vezi sa korišćenjem uređaja na bezbedan način i ako razumeju opasnosti koje postoje. Deca ne treba da se igraju sa uređajem.

 Uklanjanje pakovanja i čuvanja van domašaja dece.

 Držite decu podalje od deterdženata i pomoći za pranje.

 Možda postoji ostatak u mašini nakon pranja. Neka deca budu podalje od mašine kada se otvori.

1.2 Instalaciona upozorenja

- Izaberite odgovarajuće i bezbedno mesto za instaliranje vaše mašine.
- Samo originalni rezervni delovi treba da se koriste sa mašinom.

 Isključite mašinu pre instalacije.

 Vaša mašina mora da se instalira od strane ovlašćenih servisnih zaposlenih. Instalacija od strane nekog drugog ko nije ovlašćeni serviser može da izazove da garancija bude poništena.

 Proverite unutrašnji sistem električnih osigurača i da li su povezani u skladu sa bezbednosnim regulativima.

 Sva električna povezivanja moraju da odgovaraju vrednosti na ploči.

 Postarajte se da mašina ne stoji na električnom dovodu kabla.

 Nikada ne koristite produžni kabl ili više povezivanja na utikač.

 Utičnica treba da bude pristupačna nakon što se mašina instalira.

- Nakon instalacije, prvi put je pokrenite praznu.

 Mašina ne sme da bude uključena u toku pozicioniranja.

 Uvek koristite premazan utikač dostavljen sa vašom mašinom.

 Ako je električni kabl oštećen, treba da ga zameni samo kvalifikovani električar.

- Direktno povežite crevo za ulaz vode na česmu za ulaz vode. Ovaj pritisak od strane slavine treba da bude minimalno 0,03 Mpa i maksimalno 1 Mpa. Ako pritisak pređe 1 MPa, ventil za otpuštanje pritiska mora da se postavi između povezivanja.

1.3 U toku korišćenja

- Ova mašina je za korišćenje u domaćinstvu; ne koristite je za bilo šta drugo. Komercijalno korišćenje će poništiti garanciju.

 Ne stojte, ne sedite niti stavljajte utovar na otvorena vrata mašine za pranje posuđa.

 Koristite samo deterdžente i proizvode za pomoć pri ispiranju

specijalno proizvedeni za mašinu za pranje posuđa. Naša kompanija nije odgovorna za bilo kakvu štetu koja može da se pojavi usled pogrešnog korišćenja.

 Ne pijte vodu sa mašine.

 Usled opasnosti od eksplozije, ne stavljajte nikakva hemijska sredstva kao što su rastvori u mašine pre biranja pranja.



- Proverite platične stavke otporne na toplotu pre njihovog pranja u mašini.

 Samo stavite stvari u mašinu koje odgovaraju pranju u mašini za posuđe i postarajte se da ne prenapunite korpe.



 Ne otvarajte vrata dok mašina radi, vruća voda može da izađe. Bezbednosni uređaj se stara od tome da se mašina zaustavi ako su vrata otvorena.

 Vrata mašine treba da budu otvorena. To može da izazove nesreće.

 Postavite noževe i druge oštre objekte u korpu za escajg u poziciju oštrice na dole.

  Za modele sa automatskim sistemom zatvaranja vrata, kada je opcija čuvaja energije aktivna, vrata će se otvoriti na kraju programa. Da biste sprečili štetu nad vašom mašinom za posuđe, ne pokušavajte da zatvorite vrata jedan minut nakon što se otvori. Za efektivno sušenje, držite vrata otvorena 30 minuta nakon što se program završi. Ne stajete ispred vrata nakon što se signal za automatsko otvaranje čuje.



 U slučaju greške, opravku treba da izvrši samo ovlašćena servisna kompanija, u suprotnom garancija neće važiti.

  Pre popravke, mašina će se isključiti iz glavnih utikača. Ne povlačite kabl da isključite mašinu. Isključite slavinu za vodu.

 Rad pri manjem naponu izazvaće pad u nivoima učinka.

 Zarad bezbednosti, isključite utičnicu jednom kada se program završi.

 Da biste izbegli strujni udar, ne isključujte mašinu mokrim rukama.

  Isključite utičnicu da isključite mašinu iz glavnih kablova, nikada ne vucite kabl.

2 INSTALACIJA

2.1 Pozicioniranje mašine

Kada pozicionirate mašinu, postavite je u područje gde posude može lako da se utovari i istovari. Ne stavljajte mašinu na područje gde ambijentalna temperatura pada ispod 0 °C.

Pročitajte sva upozorenja koja se nalaze na pakovanju pre uklanjanja pakovanja i pozicioniranja mašine.

Pozicionirajte mašinu u blizini česme ili drenaže. Uzmite u obzir da povezivanja neće biti promenjena kada je mašina u poziciji.

Ne hvatajte mašinu za vrata ili ploču.

Ostavite dovoljno prostora oko mašine da dozvolite lakše kretanje kada se čisti.

 Postarajte se da ulaz vode i creva za izlaz nisu spljoštena ili zaglavljena i da mašina ne stoji na električnom kablju dok se pozicionira.

Prilagodite nogare tako da mašina bude ravna i u ravnoteži. Mašina treba da se stavi na ravnu podlogu, u suprotnom će biti nestabilna a vrata mašine se neće pravilno zatvoriti.

2.2 Povezivanje sa vodom

Preporučujemo da postavite filter na dovod izlaza vode kako biste sprečili štetu nad mašinom usled zagađivanja (pesak, rđa, itd.) sa spoljašnjih cevi. Ovo će takođe pomoći pri sprečavanju žutosti i formiranja naslaga nakon pranja.

Pogledajte štampani deo na crevu za ulaz vode!

Ako su modeli obeležili sa 25 °, temperatura vode može da bude maks. 25 °C (hladna

voda).

Za sve druge modele:

Preferira se hladna voda; vruća voda maks. temperatura 60 °C.

2.3 Crevo za ulaz vode





 **UPOZORENJE:** Ako je dostavljen novi ulaz creva za vodu sa vašom mašinom, ne koristite staro crevo mašine.

 **UPOZORENJE:** Pustite vodu kroz novo crevo pre povezivanja.

 **UPOZORENJE:** Direktno povežite crevo za ulaz vode na česmu za ulaz vode. Ovaj pritisak od strane slavine treba da bude minimalno 0,03 Mpa i maksimalno 1 Mpa. Ako pritisak pređe 1 MPa, ventil za otpuštanje pritiska mora da se postavi između povezivanja.

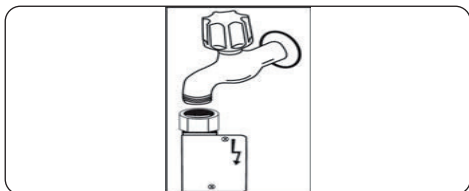
 **UPOZORENJE:** Nakon što su povezivanja načinjena, skroz uključite česmu i proverite da li voda curi. Uvek isključite česmu za ulaz vode nakon što se program pranja završi.



 Aquastop crevo za vodu je dostupno sa nekim modelima. Ne oštećujte ga niti dozvolite da postane uvijen ili zavijen.

2.4 Crevo za odvod vode

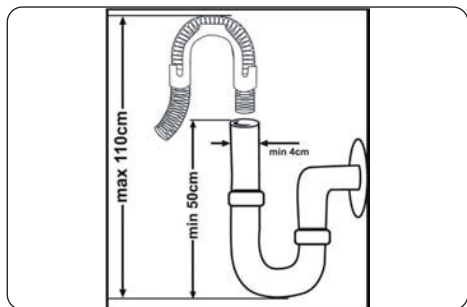

Povežite crevo za drenažu vode direktno na rupu za drenažu vode ili na izlaz slavine lavabo. Ovo povezivanje treba da bude minimalno 50 cm i maksimalno 110 cm od poda do mašine za pranje posuđa.



VAŽNO: Stvari se neće pravilno orpati ako je cev za odliv duža od 4 m.

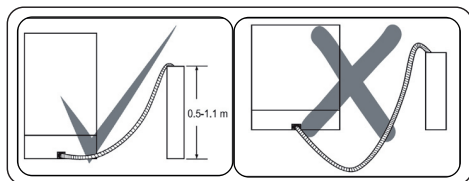

2.5 Električno povezivanje

UPOZORENJE: Vaša mašina je podešena da radi na 220-240 V. Ako je glavni napon na vašoj lokaciji 110 V, povežite transformator za 110/220 V i 3000 W između električnog povezivanja.



Povežite proizvod na uzemljen izvod zaštićen osiguračem koji poštuje vrednosti u tabeli „Tehničke specifikacije“.



Uzemljen utičnik mašine mora da bude povezan na uzemljen izlaz dostavljen od strane odgovarajućeg napona i struje.



U nedostatku instalacije uzemljenja, ovlašćeni električar će izvršiti instalaciju uzemljenja.

U slučaju korišćenja bez instalacije uzemljenja, nećemo odgovarati za bilo kakav gubitak pri upotrebi koji može da se pojavi.



Utikač ovog uređaja može da sadrži 13 A osigurač u zavisnosti od ciljne zemlje. (Na primer, Velika Britanija, Saudijska Arabija)

2.6 Postavljanje donjeg dela mašine

Ako želite da stavite svoju mašinu ispod lavaboa, mora postojati dovoljno mesta za to a kanalizacione cevi moraju za to da odgovaraju (1). Ako mesto ispod lavaboa odgovara stavljanju mašine, uklonite radni deo kao što je prikazano na slici (2).

! **UPOZORENJE:** Gornji deo, pod kojim stoji mašina, mora da bude stabilan kako bi se sprečila neravnoteža.

Gornji panel mašine za pranje posuđa mora da se ukloni da bi mašina stala ispod gornjeg dela.

Da biste uklonili gornji panel, uklonite šrafove koji ga drže, a koji se nalaze na bočnoj strani mašine. Zatim, gurnite ploču 1 cm sa prednjeg ka zadnjem delu i podignite je. Prilagodite nogare mašine u skladu sa nagibom poda (3).

Postavite mašinu gurajući je ispod radnog dela vodeći računa da ne savijete creva (4).

! **UPOZORENJE:** Nakon uklanjanja gornje ploče vaše mašine za pranje posuđa, mašina treba da se postavi na mesto sa dimenzijama prikazanim na slici ispod.

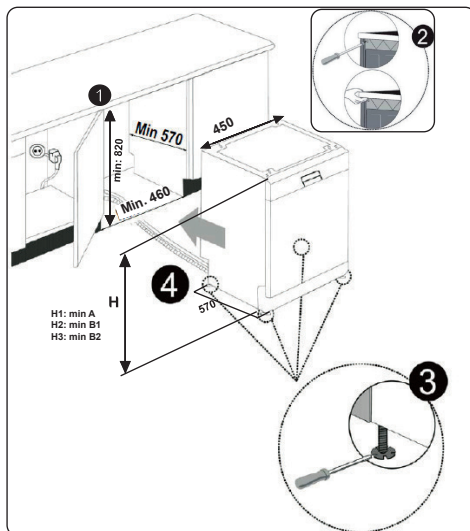

| | A | B | |
|--------------------------|---------------|----------------|----------------|
| | Svi Proizvodi | B ₁ | B ₂ |
| Visina proizvoda (±2 mm) | 820 mm | 825 mm | 835 mm |

A: Ako nema filca na vrhu proizvoda; treba uzeti u obzir visinu ovog proizvoda.

B1: Ako postoji fil na vrhu proizvoda sa 2-om korpom; treba uzeti u obzir visinu ovog proizvoda.

B2: Ako postoji fil na vrhu proizvoda sa 3-om korpom; treba uzeti u obzir visinu ovog proizvoda.

3 TEHNIČKE SPECIFIKACIJE

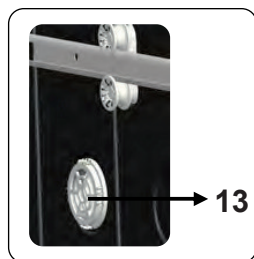
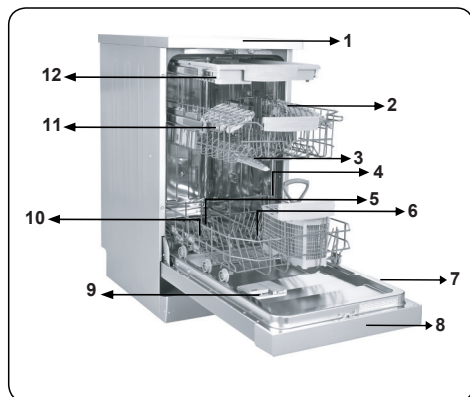

3.1 Opšti izgled

1. Radna ploča
2. Gornja korpa sa policama
3. Gornja prskalica
4. Donja korpa
5. Donja prskalica
6. Filteri
7. Nazivna pločica
8. Kontrolna tabla
9. Dozator deterdženta i sredstva za ispiranje
10. Dozator soli
11. Zasun gornje korpe
12. Gornja korpa za pribor za jelo
13. **Turbo jedinica za sušenje:** Ovaj sistem poboljšava performanse sušenja vašeg posuđe.

3.2 Tehničke specifikacije

| | |
|---------------------------|--|
| Kapacitet | Podešavanja za 10 mesta |
| Dimenzije | |
| Visina | 850(mm) |
| Širina | 448(mm) |
| Dubina | 598(mm) |
| Neto težina | 40 kg |
| Radni napon / frekvencija | 220-240V 50 Hz |
| Ukupna struja | 10(A) |
| Ukupno napajanje | 1900(W) |
| Dovod vodenog pritiska | Maksimalno: 1 (Mpa) minimalno: 0,03 (Mpa) |

RECIKLIRANJE

- Neki odeljci mašine i pakovanja sastoje se od recikliranih materijala.
- Plastika je obeležena internacionalnim skraćenicama: (>PE<, >PP<, itd.)
- Delovi od kartona sastoje se od recikliranog papira. Mogu da se stave u kontejnere za otpadni papir za recikliranje.
- Materijal nije odgovarajući za otpad u kući i mora da se ukloni pri recikliranim centrima.
- Kontaktirajte odgovarajući centar za recikliranje da biste dobili informacije o uklanjanju različitih materijala.

PAKOVANJE I OKOLINA

- Pakovanje materijala štite mašinu od štete do koje može doći u toku transporta. Materijali za pakovanje su ekološki prihvatljiviji jer mogu da se recikliraju. Korišćenje recikliranog materijala smanjuje potrošnju neobradivog materijala i zato smanjuje proizvodnju otpadnog.

CE Deklaracija o usaglašenosti

Izjavljujemo da su naši proizvodi u saglasnosti sa Evropskim direktivama, odlukama i propisima i da se poštuju zahtevi navedeni u standardima.

Uklanjanje vaše stare mašine



Simbol na proizvodu ili na njegovom pakovanju naznačava da ovaj proizvod možda neće biti tretiran kao otpad iz domaćinstva. Umesto toga će se predati primenljivoj tački za preuzimanje zarad

recikliranja električne i elektronske opreme. Starajući se da ovaj proizvod bude pravilno uklonjen, pomoćićete da se spreče potencijalne negativne posledice za okruženje i ljudsko zdravlje, što može u suprotnom da izazove nepravilno uklanjanje otpada ovog proizvoda. Za detaljnije informacije o recikliranju ovog proizvoda, molimo vas da kontaktirate vašu lokalnu gradsku kancelariju, uslugu otklanjanja vašeg otpada iz domaćinstva ili prodavnicu gde ste kupili proizvod.

4 PRE KORIŠĆENJA UREĐAJA

4.1 Pripremite mašinu za pranje posuđa za prvu upotrebu

- Proverite da li specifikacije za struju i dovod vode odgovaraju vrednostima koje su navedene od strane instrukcija za instalaciju za mašinu.
- Uklonite sve materijale za pakovanje unutar mašine.
- Podesite nivo omekšivača za vodu.
- Napunite odeljak za pomoć pri ispiranju.

4.2 Korišćenje soli (AKO JE DOSTUPNO)

Za dobru funkciju pranja, mašina za pranje posuđa treba da ima mekanu, takozvanu manje kalcifikovanu vodu. U suprotnom, ostaci od belog kreča će ostati na posuđu i unutrašnjoj opremi. Ovo će negativno uticati na pranje mašine, sušenje i učinak sijanja. Kada voda teče kroz sistem za omekšavanje, joni koji formiraju tvrdoću uklonjeni su iz vode i voda dolazi do mekoće potrebne za postizanje najboljih rezultata pranja. U zavisnosti od nivoa tvrdoće tekuće vode, ovi joni koji stvrdnu vodu brzo se nagomilavaju unutar sistema za omekšavanje. Zato, sistem omekšivača mora da se obnovi kako bi rukovao sa istim učinkom u toku sledećeg pranja. Zbog ovoga, koristi se so za mašinu za posuđe.

Mašina može da koristi samo specijalnu so za mašinu za pranje posuđa da omekša vodu. Ne koristite male granule ili so u obliku praha koji mogu lako da se rastvore. Korišćenje bilo kojeg drugog tipa soli može da ošteti vašu mašinu.

4.3 Napunite so (AKO JE DOSTUPNO)

Da biste dodali so, otvorite poklopac odeljka za so tako što ćete ga okrenuti u smeru kazaljke na satu. **(1)** **(2)** Pri prvoj upotrebi, napunite odeljak sa 1 kg soli i vodom **(3)** dok skoro ne pretekne. Ako je dostupno, korišćenjem levka **(4)** će to biti lakše. Ponovo postavite poklopac i zatvorite ga. Nakon svakog 20-30-og pranja, dodajte so u mašinu dok se ne napuni (oko 1 kg).

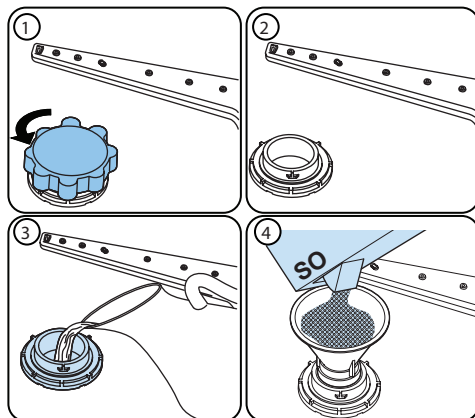











Samo dodajte vodu u odeljak za so pri prvoj upotrebi.

Koristite so za omekšavanje naročito proizvedenu za korišćenje u mašinama za pranje posuđa.

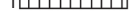
Kada pokrenete mašinu za pranje posuđa, odeljak za so je napunjen vodom, zato stavite so za omekšavanje pre pokretanja mašine.

Ako je so za omekšavanje pretekao i odmah ne uključite mašinu, pokrenite kratak program pranja da zaštitite mašinu od korozije.

4.4 Test traka

| | Pustite da voda curi kroz slavinu (1 min.) | Držite traku u vodi (1 sek.) | Protresite traku. | Sačekajte (1 min.) | Podesite najtvrdi nivo vaše mašine. |
|--|---|---|---|---|--|
|  |  |  |  |  | 1  2  3  4  5  6  |

NAPOMENA: Nivo je podešen na 3 kao podrazumevano. Ako je voda voda iz bunara ili je tvrdoća nivoa iznad 90 dF, preporučujemo da koristite filter i uređaje za umekšavanje.

4.5 Tabela tvrdoće vode

| Nivo | Nemački dH | Francuski dF | Britanski dE | Indikator |
|------|------------|--------------|--------------|---------------------------|
| 1 | 0-5 | 0-9 | 0-6 | L1 je pokazan na prikazu. |
| 2 | 6-11 | 10-20 | 7-14 | L2 je pokazan na prikazu. |
| 3 | 12-17 | 21-30 | 15-21 | L3 je pokazan na prikazu. |
| 4 | 18-22 | 31-40 | 22-28 | L4 je pokazan na prikazu. |
| 5 | 23-31 | 41-55 | 29-39 | L5 je pokazan na prikazu. |
| 6 | 32-50 | 56-90 | 40-63 | L6 je pokazan na prikazu. |

4.6 Sistem omekšavanje vode

Mašina za pranje posuđa je opremljena sa omekšivačem za vodu koji smanjuje tvrdoću glavnog dovoda vode. Da biste otkrili nivo tvrdoće vode sa česme, kontaktirajte svoj vodovod ili koristite test traku (ako je dostupna).

4.7 Podešavanje

- Uključite mašinu pritiskajući dugme Uključeno/Isključeno.
- Pritisnite dugme programa najmanje 3 sekunde odmah nakon što uključite mašinu.
- Otpustite dugme programa kada je „SL“ prikazano. Sledeće, poslednji nivo podešavanja se vidi.
- Pritisnite programsko dugme da podesite željeni nivo. Svako pritiskanje dugmeta programa povećava nivo. Jednom kad se nivo 6 dostigne, sledeće pritiskanje se vraća na nivo 1.
- Poslednji izabran nivo tvrdoće vode se čuva u memoriji isključujući mašinu sa dugmetom Uključeno/Isključeno.

4.8 Korišćenje deterdženta

Koristite samo deterdžente naročito napravljene za mašine za pranje posuđa u kući. Čuvajte svoje deterdžent na hladnim, suvim mestima van dodira dece.

Dodajte pravilan deterdžent za izabran program da biste se postarali da imate najbolji učinak. Količina deterdženta koja je potreba zavisi od ciklusa, veličine utovara i nivoa soli za posuđe.

Ne punitite deterdžent u odeljak za deterdžent više nego što je neophodno; u suprotnom možete da vidite bele linije ili plave linije na staklu ili posuđu i može da izazove koroziju stakla. Neprekidno korišćenje previše deterdženta može da izazove štetu nad mašinom.

Korišćenje malih deterdženata može da dovede do lakog čišćenja i možete da vidite bele fleke u tvrdoj vodi.

Pogledajte uputstva proizvođača za deterdžente za više informacija.

4.9 Punjenje deterdženta

Gurnite bravicu da otvorite kutijicu i ulijte deterdžent.

Zatvorite poklopac i pritisnite ga dok ne legne na mesto. Kutijica treba da se ponovo napuni baš pre početka svakog programa. Ako je posuđe jako prljavo, postavite dodatni deterdžent u pred pranje komore za deterdžent.

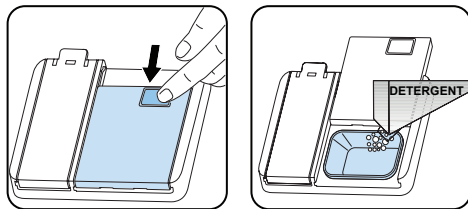

4.10 Korišćenje kombinovane deterdžente

Ovi proizvodi treba da se koriste u skladu sa uputstvima proizvođača.

Nikada ne stavljajte deterdžente u unutrašnji odeljak ili kutiju za escajg.

Kombinovani deterdženti sadrže ne samo deterdžente ali i pomoć pri pranju, supstance zamene za so i dodatne komponente u zavisnosti od kombinacije.

Preporučujemo da ne koristite kombinovani deterdžent u kratkim programima. Molimo vas da koristite deterdžente u prahu umesto toga. Ako naiđete na probleme kada koristite kombinovane deterdžente, molimo vas da kontaktirate proizvođača deterdženta.

Kada prestanete da koristite kombinovane deterdžente, postarajte se da tvrdoća vode i podešavanja pomoći pri ispiranju budu podešena na pravilan nivo.

4.11 Korišćenje pomoći pri ispiranju

Pomoć pri ispiranju pomaže da se posuđe osuši bez mrlja i zamrljenosti. Pomoć pri ispiranju je potrebna za escajg bez mrlja i čiste čaše. Pomoć pri ispiranju se automatski pušta u toku faze vrelog ispiranja. Ako podešavanje doze pomoći pri ispiranju budu podešene na prenisko, bele mrlje ostaju na posuđu i posuđe se ne suši i ne pere se.

Ako doza pomoći pri ispiranju bude podešena na previše visoko, možete da bidite plave trake na staklu ili posuđu.

4.12 Punjenje pomoći pri ispiranju i podešavanje

Da biste popunili odeljak pomoći pri ispiranju, otvorite poklopac odeljka pomoći pri ispiranju. Ispunite odeljak sa pomoći pri ispiranju na nivo MAKSA a zatim zatvorite poklopac. Postarajte se da ne prelijete odeljke pomoći pri ispiranju i obrišite bilo šta što se prospe.

Da biste promenili nivo pomoći pri ispiranju, sledite korake ispod pre nego što uključite mašinu:

- Gurnite programsko dugme i držite ga na dole.
- Uključite mašinu.
- Držite dugme program dok „rA“ ne nestane sa prikaza. Podešavanje pomoći pri ispiranju sledi podešavanje tvrdoće vode.
- Mašina će pokazati poslednje podešavanje.
- Podesite nivo pritiskajući dugme program.
- Isključite mašinu da sačuvate podešavanje.
- Fabričko podešavanje je „4“.

Ako se posuđe ne suši pravilno ili je mestimično, povećajte nivo. Ako se pojave plave fleke na vašem posuđu, smanjite nivo.

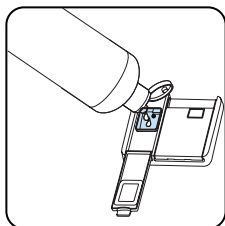
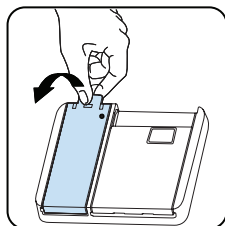

| Nivo | Doza posvetljiivača | Indikator |
|------|------------------------------------|---------------------------|
| 1 | Pomoć pri ispiranju nije uklonjena | r1 je pokazan na prikazu. |
| 2 | 1 doza je uklonjena | r2 je pokazan na prikazu. |
| 3 | 2 doze su uklonjene | r3 je pokazan na prikazu. |
| 4 | 3 doze su uklonjene | r4 je pokazan na prikazu. |
| 5 | 4 doze su uklonjene | r5 je pokazan na prikazu. |

5 PUNJENJE VAŠE MAŠINE ZA PRANJE SUDOVA

Da biste postigli najbolje rezultate, sledite ovu uputstvo za punjenje.

Ako punite mašinu za pranje sudova u domaćinstvu do kapaciteta koji je proizvođač odredio doprineće uštedi energije i vode.

Ručno prethodno ispiranje posuđa dovodi do povećane potrošnje vode i energije i ne preporučuje se. U gornju korpu možete staviti šolje, čaše, pribor za jelo, male tanjire, činije itd. Ne naslanjajte duge čaše jednu na drugu ili mogu biti nestabilne i oštetiti se.

Kada postavljate duge staklene čaše i čašice, naslonite ih na ivicu korpe ili stalak, a ne na druge predmete.

Stavite sve posude kao što su šolje, čaše i lonci u mašinu za sudove sa otvorom okrenutim prema dole, inače se voda može sakupljati na predmetima.

Ako u mašini postoji korpa za pribor za jelo, preporučuje se da je koristite kako biste postigli najbolje rezultate. Stavite sve velike (lonce, tave, poklopce, tanjire, činije itd.) i veoma prljave sudove na donji stalak.

Posuđe i pribor za jelo ne treba postavljati jedan iznad drugog.

 **UPOZORENJE:** Pazite da ne ometate rotaciju prskalice.

 **UPOZORENJE:** Pazite da nakon što napunite posuđe ne sprečite otvaranje posude za deterdžent.

5.1 Preporuke

Pre stavljanja posuđa u mašinu uklonite grube ostatke sa posuđa. Uključite mašinu punim kapacitetom.

 Nemojte preopteretiti fioke i ne stavljajte posuđe u pogrešnu korpu.

 **UPOZORENJE:** Da biste izbegli eventualne povrede, postavite noževe s dugim drškom i oštrim šiljcima sa vrhom okrenutim prema dole ili vodoravno na korpe.

Gornja košara

Podešavanje visine

Okrenite držače za šine, na krajevima šina, na strane da ih otvorite (kao što je prikazano na donjoj slici), a zatim izvucite i uklonite korpu. Promenite položaj točkova, a zatim vratite korpu na šinu. Kada je gornja korpa u višem položaju, veliki predmeti kao što su tiganje mogu se staviti na donju korpu.

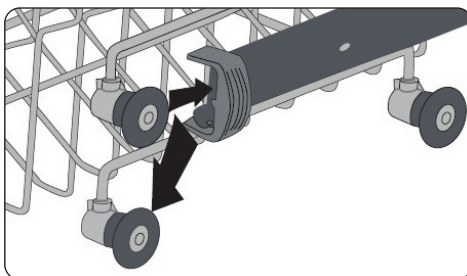
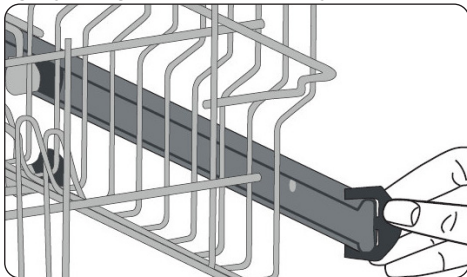

Žica za prilagođavanje visine (peg tip)

Žice za prilagođavanje visine omogućavaju čašama i šoljama da se stave na ili ispod žica. Žice mogu da se prilagode na 2 različite visine. Escajt i dodaci takođe mogu da se stave na žice horizontalno.

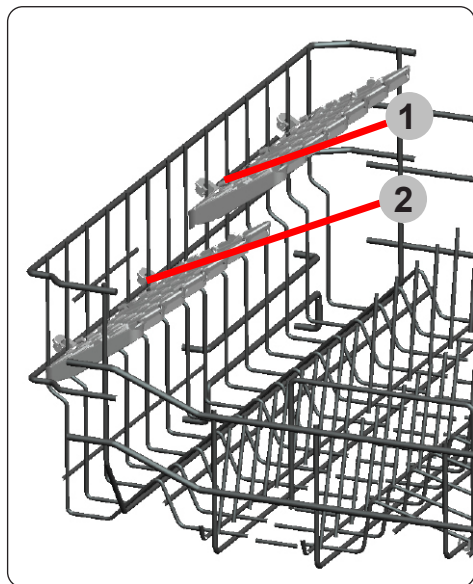

Gornja korpa za pribor za jelo

Gornja korpa za pribor za jelo je dizajnirana za odlaganje velikog i malog pribora za jelo i pribora.

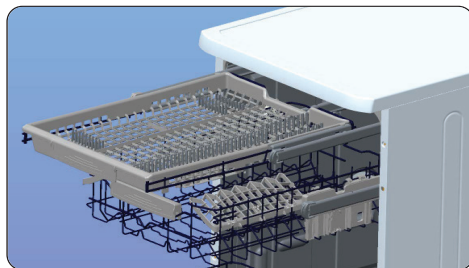

Lako se vadi iz mašine za pranje sudova, stoga omogućava jednostavnu upotrebu prilikom vađenja vaših stvari, zajedno sa korpom, nakon pranja.

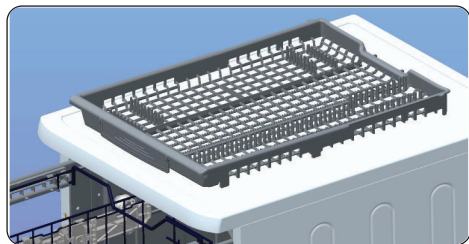

Upozorenje: Noževi i drugi oštri predmeti moraju se postaviti vodoravno u korpu za pribor za jelo.

5.2 Alternativne korpe opterećenja

Donja korpa

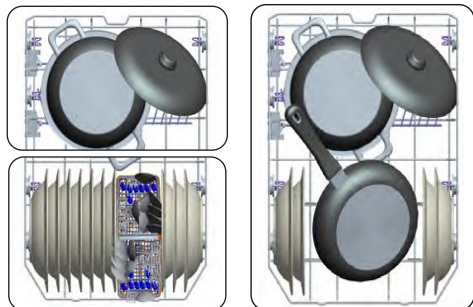

Gornja korpa

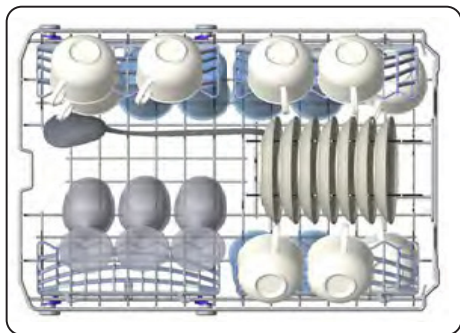

Nepravilna opterećenja

Nepravilno punjenje može uzrokovati loše performanse pranja i sušenja. Molimo pridržavajte se preporuka proizvođača za dobre performanse.

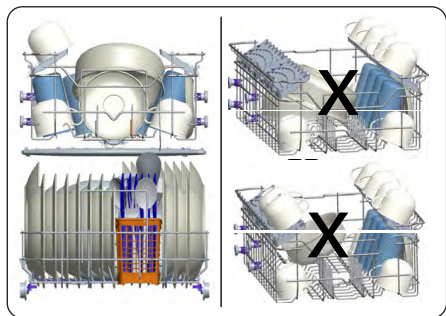

Bitno upozorenje za test laboratorije

Za detaljne informacije potrebne za ispitivanja prema EN normama i meku kopiju priručnika, molimo pošaljite naziv modela i serijski broj na sljedeću adresu: dishwasher@standardtest.info

6 TABELA PROGRAMA

| | P1 | P2 | P3 | P4 | P5 |
|---|---|---|---|-----------------------------------|--|
| Naziv programa: | Brzo 30'140°C | Eco | Super 50'165°C | Intenzivna 65°C | Smart 50°C - 70°C |
| Vrsta tla: | Pogodno za lagano zaprljano posuđe i brzo pranje. | Standardni program za normalno zaprljano dnevno posuđe sa smanjenom potrošnjom energije i vode. | Pogodno za normalno zaprljano dnevno posuđe sa brzim programom. | Pogodno za jako zaprljano posuđe. | Automatski program za jako zaprljano posuđe. |
| Nivo tla: | Light | Srednje | Srednje | Teška | Teška |
| Količina deterdženta:A: 25 cm ³ B: 15 cm ³ | A | A | A | A | A |
| Trajanje programa (h:min) | 00:30 | 03:42 | 00:50 | 01:57 | 01:33 – 01:57 |
| Potrošnja električne energije (kWh/ciklus) | 0.670 | 0.755 | 0.950 | 1.550 | 1.150-1.550 |
| Potrošnja vode (l/ciklus) | 10.2 | 9.0 | 10.5 | 17.8 | 11.2 – 17.8 |

- Trajanje programa može se mijenjati ovisno o količini posuđa, temperaturi vode, temperaturi okoline i odabranim dodatnim funkcijama.
- Vrijednosti date za programe koji nisu eko program su samo indikativne
- Ako vaš model ima senzor zamucenja, ima automatski program umjesto Intenzivnog programa.
- Eko program je pogodan za čišćenje normalno zaprljanog posuđa, da je za ovu upotrebu najefikasniji program u smislu njegove kombinovane potrošnje energije i vode, te da se koristi za procjenu usklađenosti sa zakonima EU o ekološkom dizajnu.
- Pranje posuđa u kućnoj mašini za pranje posuđa obično troši manje energije i vode u fazi upotrebe nego ručno pranje kada se mašina za pranje sudova koristi u skladu sa uputstvima proizvođača.
- Deterdžent u prahu koristite samo za kratke programe.
- Kratki programi ne uključuju sušenje.
- Da biste olakšali sušenje, preporučujemo lagano otvaranje vrata nakon završetka ciklusa.
- Možete pristupiti bazi podataka proizvoda u kojoj su pohranjene informacije o modelu čitanjem QR koda na energetskej naljepnici.

 **NAPOMENA:** Prema propisima 1016/2010 i 1059/2010, vrijednosti potrošnje energije Eco programa mogu se razlikovati. Ova tabela je u skladu sa propisima 2019/2022 i 2017/2022.

7 KONTROLNA TABLA

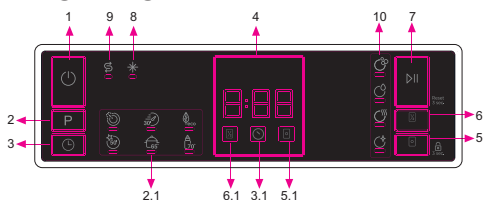

1. Dugme uključeno/isključeno
2. Dugme biranja programa
- 2.1. Indikatori programa
3. Dugme za odgađanje
- 3.1. Indikator odlaganja
4. Indikator preostalog vremena
5. Dugme za tablet
- 5.1. Tablet indikator
6. Dugme za poluprazno punjenje
- 6.1. Indikator za polu utovar
7. Dugme za pokretanje/pauziranje
8. Indikator pomoći pri ispiranju
9. Indikator soli
10. Indikatori koraka za pranje
 - a- Indikator koraka za pranje
 - b- Indikator koraka ispiranja
 - c- Indikator koraka sušenja
 - d- Indikator za kraj koraka

1. Dugme uključeno/isključeno

Uključite mašinu pritiskajući dugme uključeno/isključeno.

2. Dugme biranja programa

Izaberite odgovarajući program pritiskajući dugme Izbor programa. Izabran indikator programa (2.1) biće uključen. Za detalje programa pogledajte odeljak Tabela programa.

3. Dugme za odgađanje

Možete da odložite vreme početka programa za 1-2...24 sata pritiskajući dugme za odgađanje pre početka programa. Za aktivaciju novog vremena odlaganja, pritisnite dugme Pokreni/Pauza (7). Indikator odgađanja (3.1) biće uključen. Ako želite da promenite vreme odgađanja, prvo pritisnite dugme početak/pauza (7) a zatim dugme odlaganja da izaberete novo vreme odlaganja. Za aktivaciju novog vremena odlaganja, pritisnite dugme Početak/Pauza (7) ponovo. Da biste otkazali odlaganje, treba da prebacite na 0 sat pritiskajući dugme odlaganje. Ako isključite mašinu nakon biranja i aktiviranja vremena odlaganja, vreme odlaganja je otkazano.

4. Indikator preostalog vremena

Tok programa može da se kontroliše putem pranja, ispiranja, sušenja, indikatora kraja (10) i indikatora preostalog vremena.

5. Dugme za tablet

Pritisnite dugme tablet da aktivirate opciju tableta kada koristite kombinovani deteržent koji sadrži so i pomoć pri ispiranju. Indikator tableta (5.1) će biti uključen.

6. Dugme za poluprazno punjenje

Zahvaljujući funkciji za poluprazno punjenje u vašoj mašini, možete da skratite trajanje programa koji ste izabrali i da smanjite potrošnju energije i vode koristeći struju i vodu za polupunjenje. Indikator polu utovara (6.1) će biti uključen.

7. Dugme za pokretanje/pauziranje

Pritisnite dugme Pokreni/Pauza da pokrenete izabrani program. Led za pranje se uključuje i indikator preostalog vremena prikazuje trajanje programa. Takođe ukazuje na preostalo vreme u toku protoka programa. Ako otvorite vrata mašine kada program radi trajanje programa se pauzira, a povezan indikator koraka pranja treperi.

8. Indikator pomoći pri ispiranju

Kada je nivo pomoći pri ispiranju nizak, indikator upozorenja pomoći pri ispiranju se uključuje i treba da napunite komoru za pomoć pri ispiranju.

9. Indikator soli

Kada postoji nedovoljno omekšane soli, indikator upozorenja nedostatka soli se uključuje i treba da napunite komoru za so.

10. Indikatori koraka za pranje

Možete da pratite tok programa sa Indikatorima koraka za pranje na kontrolnoj ploči. Dok je lampa za sušenje uključena, mašina ostaje tiha oko 15-50 minuta u smislu protoka programa koji ste izabrali.

- Pranje
- Ispiranje
- Suvo
- Kraj

NAPOMENA: Zaključavanje za dete je aktivirano/deaktivirano pritiskajući tablet dugme (5) na 3 sekunde. Kada je aktivirano, sva led svetla trepere i „CL“ je prikazano na Indikatoru preostalog vremena (4) jednom. Kada je deaktivirano, sve led lampice i „CL“ trepere dva puta.

NAPOMENA: Da biste sačuvali bilo koji program kao omiljeni program, pritisnite dugmad Program (2) i Odlaganje (2) u isto vreme. Da biste izabrali omiljeni program, pritisnite dugme Program (2) na 3 sekunde.

NAPOMENA: Ako se ekstra opcija koristi na najnovijem programu pranja, ova opcija će ostati aktivna na novoizabranom programu dok se mašina ne isključi. Da otkazete ovu opciju na novoizabranom programu pranja, pritisnite dugme opcija.

7.1 Menjanje programa

Ako želite da promenite program kada mašina već radi.

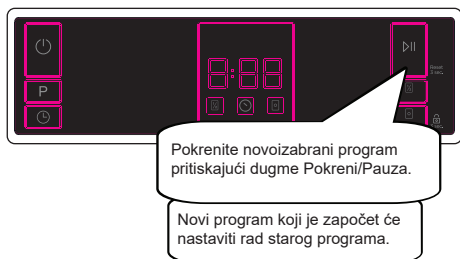
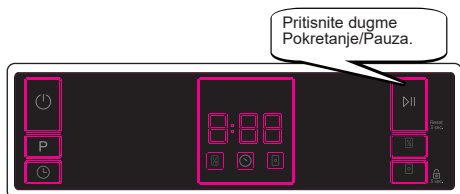

7.2 Otkazivanje programa

Ako želite da otkazete program kada radi.

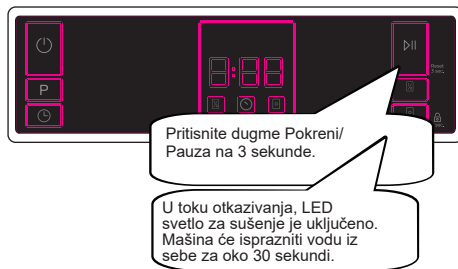

7.3 Isključivanje mašine

Isključite mašinu sa dugmetom Uključeno/Isključeno nakon što se program završio i svetlo za kraj se upalilo. Isključite utikač iz utičnice. Isključite slavinu.

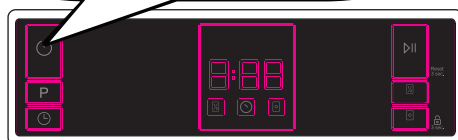

NAPOMENA: Ne otvarajte vrata pre nego što se program završi.

NAPOMENA: Na kraju programa pranja, možete da ostavite otvorena vrata mašine kako biste ubrzali sušenje.

NAPOMENA: Ako su vrata mašine otvorena ili je napajanje prekinuto u toku pranja, program će nastaviti da radi kada se vrata zatvore ili se napajanje povrati.

Kontrola zvučnog signala (u zavisnosti od modela)

Da promenite nivo zvučnog signala, sledite uputstva ispod:

1. Otvorite vrata i pritisnite dugmad polupunjenje (6) i tablet (5) u isto vreme na 3 sekunde.
2. Kada se podešavanje zvuka prepoznato, zvučni signal daje dug zvuk i mašina će prikazati poslednji podešeni nivo, od „S0“ do „S3“
3. Da smanjite nivo zvuka pritisnite dugme tablet (5). Da povećate nivo zvuka, pritisnite dugme polu utovar (6).
4. Da sačuvate izabran nivo zvuka, isključite mašinu.

„S0“ nivo znači da su svi zvuci isključeni. Fabričko podešavanje je „S3“

Režim čuvanja napajanja

Da aktivirate ili deaktivirate režim čuvanja napajanja, sledite korake ispod:

1. Otvorite vrata i pritisnite program (2) i polu utovar (6) dugmad u isto vreme na 3 sekunde.
2. Nakon 3 sekunde, mašina će prikazati poslednje podešavanje, „IL1“ ili „IL0“.
3. Kada je režim čuvanja napajanja aktiviran „IL1“ će se prikazati. U ovom režimu, unutrašnja svetla (ako su dostupna) će se isključiti 2 minuta nakon što se vrata otvore, a mašina će se isključiti nakon 15 minuta ako nema aktivnosti kako bi se sačuvala energija.
4. Kada je režim čuvanja napajanja deaktiviran „IL0“ će se prikazati. Ako je režim čuvanja napajanja deaktiviran, unutrašnja svetla će se upaliti dok god su vrata otvorena a mašina će uvek biti uključena osim ako nije isključena od strane korisnika.
5. Da sačuvate izabrano podešavanje, isključite mašinu.

U fabričkom podešavanju, režim čuvanja napajanja je aktivan.

8 ČIŠĆENJE I ODRŽAVANJE

Čišćenje mašine za pranje sudova je važno da biste održali radni vek mašine. Proverite da li je podešavanje omekšavanja vode (ako je dostupno) ispravno izvršeno i da li se koristi ispravna količina deterdženta za sprečavanje nakupljanja kamenca. Napunite odeljak soli kada se upali lampica senzora soli.

Ulje i kamenac se mogu vremenom nakupiti u vašoj mašini za pranje sudova. Ako dođe do toga:

- Napunite pretinac za deterdžent, ali ne stavljajte posuđe. Izaberite program koji radi na visokoj temperaturi i uključite mašinu za pranje sudova. Ako ovo ne očisti dovoljno mašinu za pranje sudova, koristite sredstvo za čišćenje koje je dizajnirano za upotrebu u mašinama za pranje sudova.
- Da biste produžili vek mašine za pranje sudova, čistite uređaj redovno svakog meseca
- Redovno brišite dihtunge vrata vlažnom krpom da biste uklonili nagomilane ostatke ili strane predmete.

8.1 Filteri

Očistite filtere i prskalice najmanje jednom nedeljno. Ako na grubim i finim filterima ostanu bilo kakvi ostaci hrane ili strani predmeti, uklonite ih i temeljno očistite vodom.

- a) Mikro filter b) Grubi filter
c) Metalni filter

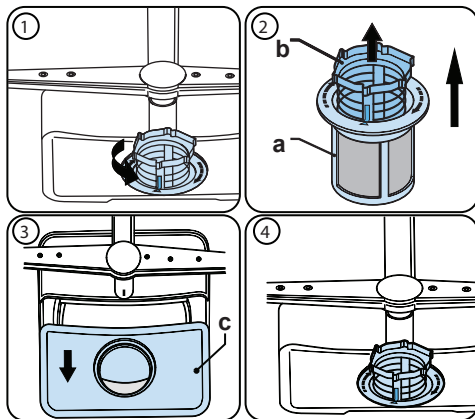

Da biste uklonili i očistili kombinaciju filtera, okrenite je u smeru suprotnom od kazaljke na satu i izvadite je podižući prema gore **(1)**. Izvucite grubi filter iz mikro filtera **(2)**. Zatim izvucite i uklonite metalni filter **(3)**. Isplaknite sa mnogo vode dok se ne očiste ostaci. Ponovo sklopite filtere. Zamenite uložak filtera, i okrenite ga u smeru kazaljki na satu **(4)**.

- Nikada ne koristite mašinu za pranje sudova bez filtera.
- Nepravilno postavljanje filtera umanjuje efikasnost pranja.
- Čisti filtri su neophodni za pravilno funkcionisanje mašine.

8.2 Prskalice

Pazite da se otvori prskalica ne začepe i da se na prskalice ne zalepe ostaci hrane ili strani predmeti. Ako dođe do začepljenja, uklonite prskalice i očistite ih pod vodom. Da biste uklonili gornju prskalicu, otpustite maticu koja je drži u mestu okrećući je u smjeru kazaljke na satu i povucite je prema dole. Proverite da li je matica pravilno zategnuta prilikom ponovno postavljanja gornje prskalice.

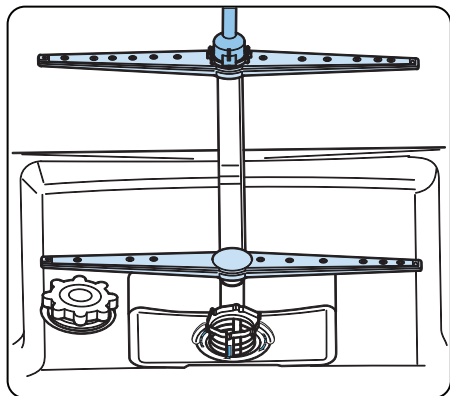

8.3 Odvodna pumpa

Veliki ostaci hrane ili strani predmeti koje filtri nisu prihvatili mogu blokirati pumpu za otpadnu vodu. Voda za ispiranje tada će biti iznad filtera.

⚠ Pažnja! Rizik od posekotine!

Prilikom čišćenja pumpe za otpadnu vodu vodite računa da se ne povredite na komadima slomljenog stakla ili oštrim predmetima.

U ovom slučaju:

1. Uvek prvo isključite aparat iz napajanja.
2. Izvadite korpe.
3. Izvadite filtere.
4. Odstranite vodu; koristite sunder ako je potrebno.
5. Proverite površinu i uklonite sve strane predmete.
6. Postavite filtere.
7. Ponovo namestite korpe.

9 REŠAVANJE PROBLEMA

| GREŠKA | MOGUĆ RAZLOG | REŠAVANJE PROBLEMA |
|--|--|--|
| Program se ne pokreće. | Vaša mašina za pranje posuđa nije uključena. | Uključite vašu mašinu za pranje posuđa. |
| | Vaša mašina za pranje posuđa je uključena. | Uključite mašinu za pranje posuđa pritiskajući dugme uključeno/isključeno. |
| | Iskočio je osigurač. | Proverite svoje unutrašnje osigurače. |
| | Voda sa česme je zatvorena. | Uključite slavinu. |
| | Vrata vaše mašine za pranje posuđa su otvorena. | Zatvorite vrata mašine za pranje posuđa. |
| | Crevo za puštanje vode i filteri mašine su zapušeni. | Proverite crevo ulaza vode i filtere mašine i postarajte se da nisu zapušeni. |
| Voda ostaje unutar mašine. | Crevo za drenažu vode je zapušeno ili uvijeno. | Proverite crevo za drenažu, zatim ga ili očistite ili odvrnite. |
| | Filteri su zapušeni. | Očistite filtere. |
| | Program još nije završen. | Sačekajte dok se program ne završi. |
| Mašina se zaustavlja u toku pranja. | Greška u napajanju. | Proverite glavno napajanje. |
| | Greška u crevu za ulaz vode. | Proverite česmu. |
| Buke mrdanja i udaranja se čuju u toku pranja. | Ručica za sprej udara u posuđe u nižoj korpi. | Pomerite ili uklonite stavke koje blokiraju ručicu za sprej. |
| Parcijalni ostaci hrane ostaju na posuđu. | Posuđe je stavljeno nepravilno, voda koja je poprskala nije došla do posuđa. | Ne preopterećujte korpe. |
| | Posuđa se oslanjaju jedno na drugo. | Postavite posuđa kao što je navedeno u odeljku o utovaru u vašu mašinu za pranje posuđa. |
| | Ne koristi se dovoljno deterdženta. | Koristite pravilnu količinu deterdženta, ako što je navedeno u tabeli programa. |
| | Izabran je pogrešan program pranja. | Koristite informacije u tabeli programa da izaberete najodgovarajući program. |
| | Ručka za sprej je zapušena sa otpacima za hranu. | Očistite rupe u ručki za sprej tankim objektima. |
| | Filteri ili pumpa za drenažu su zapušeni ili je filter izgubljen. | Proverite crevo za drenažu i filtere da li su pravilno podešeni. |

AUTOMATSKA UPOZORENJA KVARI I ŠTA RADITI

| KOD GREŠKE | MOGUĆA KVAR | ŠTA RADITI |
|------------|--------------------------------|--|
| FF | Kvar sistema dovoda vode | Uvjerite se da je slavina za dovod vode otvorena i da voda teče. |
| | | Odvojite dovodno crijevo od slavine i očistite filter crijeva. |
| | | Obratite se za servis ako se greška nastavi. |
| F5 | Kvar tlačnog sistema | Kontaktirajte za servis. |
| F3 | Kontinuirani unos vode | Zatvorite slavinu i obratite se za servis. |
| F2 | Nemogućnost ispuštanja vode | Crevo za ispuštanje vode i filteri mogu biti začepljeni. |
| | | Otkazite program. |
| | | Ako se greška nastavi, obratite se za servis. |
| F8 | Greška grijača | Kontaktirajte za servis. |
| F1 | Overflow | Isključite mašinu i zatvorite slavinu. |
| | | Kontaktirajte za servis. |
| FE | Neispravna elektronska kartica | Kontaktirajte za servis. |
| F7 | Pregrijavanje | Kontaktirajte za servis. |
| F6 | Neispravan senzor grijača | Kontaktirajte za servis. |
| HI | Kvar visokog napona | Kontaktirajte za servis. |
| LO | Kvar niskog napona | Kontaktirajte za servis. |

Postupke ugradnje i popravke uvijek treba obaviti ovlašteni serviser kako bi se izbjegli mogući rizici. Proizvođač se ne smatra odgovornim za štete koje mogu nastati zbog postupaka koje provode neovlaštene osobe. Popravke mogu obavljati samo tehničari. Ako se neka komponenta mora zamijeniti, uvjerite se da se koriste samo originalni rezervni dijelovi.

Nepravilni popravci ili korištenje neoriginalnih rezervnih dijelova mogu uzrokovati značajnu štetu i izložiti korisnika značajnom riziku.

Kontakt informacije za vašu korisničku službu mogu se naći na poleđini ovog dokumenta. Originalni rezervni dijelovi koji su relevantni za funkciju prema odgovarajućoj narudžbi za ekodizajn mogu se nabaviti od korisničke službe na period od najmanje 10 godina od datuma kada je vaš uređaj stavljen na tržište unutar Evropskog ekonomskog prostora.

callcenter@voxelectronics.com
<https://www.voxelectronics.com>



XXXXX

