

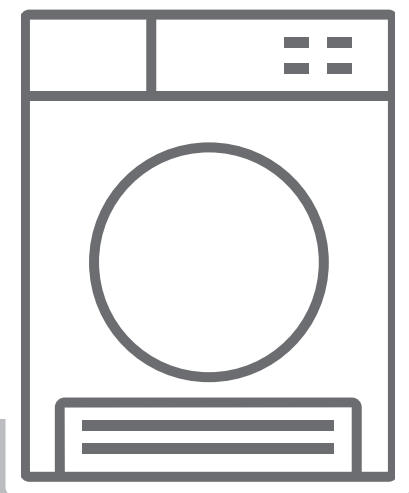









**SR** Mašina za sušenje veša / Korisnički priručnik



**TDM-710T**

## Zahvaljujemo vam što ste izabrali ovaj proizvod.

Ovaj Korisnički priručnik sadrži veoma važne informacije i uputstva koji se tiču korišćenja i održavanja vašeg uređaja. Odvojite vreme da pročitate ovaj Korisnički priručnik pre korišćenja uređaja i čuvajte ga za buduću upotrebu.

Icon	Caption	Description
	<b>UPOZORENJE</b>	Rizik od opasne povrede ili smrti
	<b>RIZIK OD STRUJNOG UDARA</b>	Opasan napon
	<b>POŽAR</b>	Rizik od požara
	<b>PAŽNJA</b>	Rizik od povrede ili materijalne štete
	<b>VAŽNO/NAPOMENA</b>	Informacije o ispravnom korišćenju sistema
		Pročitajte ova uputstva.
		Vruća površina

# SADRŽAJ

<b>1. BEZBEDNOSNA UPUTSTVA .....</b>	<b>3</b>
1.1. Električna bezbednost .....	3
1.2. Bezbednost dece .....	4
1.3. Bezbednost proizvoda .....	5
1.4. Ispravna upotreba .....	6
1.5. Postavljanje na mašinu za pranje veša .....	7
<b>2. POSTAVLJANJE .....</b>	<b>9</b>
2.1. Podešavanje stopa .....	10
2.2. Priključivanje na električnu mrežu .....	10
2.3. Postavljanje ispod radne ploče .....	10
<b>3. PREGLED .....</b>	<b>10</b>
<b>4. PRIPREMA VEŠA .....</b>	<b>11</b>
4.1. Sortiranje veša za sušenje .....	11
4.2. Priprema veša koji će se sušiti .....	12
4.3. Kapacitet punjenja .....	12
<b>5. KORIŠTENJE MAŠINE ZA SUŠENJE VEŠA .....</b>	<b>13</b>
5.1. Kontrolna tabla .....	13
5.1.1. Dugme za izbor programa .....	13
5.1.2. Elektronski indikator i dodatne funkcije .....	13
5.2. Tabela za izbor programa i potrošnju .....	14
5.2.1. Pomoćne funkcije .....	15
5.2.2. Pokretanje programa .....	16
5.2.3. <b>Tokom programa</b> .....	<b>17</b>
5.3. Informacije o osvetljenju u bubnju .....	17
<b>6. ČIŠĆENJE I ODRŽAVANJE .....</b>	<b>19</b>
6.1. Čišćenje filtera za dlačice .....	19
6.2. Pražnjenje rezervoara za vodu .....	19
6.3. Čišćenje kondenzatora .....	20
6.4. Čišćenje senzora za vlagu .....	20
6.5. Čišćenje unutrašnje površine vrata za ubacivanje .....	21
<b>7. TEHNIČKE SPECIFIKACIJE .....</b>	<b>22</b>
<b>8. REŠAVANJE PROBLEMA .....</b>	<b>23</b>
<b>9. AUTOMATSKA UPOZORENJA O GREŠCI I ŠTA PREDUZETI .....</b>	<b>25</b>
<b>10. INFORMACIJE O ZAŠTITI ŽIVOTNE SREDINE I PAKOVANJU .....</b>	<b>26</b>
10.1. Informacije o pakovanju .....	26
<b>11. OPIS ENERGETSKE OZNAKE I UŠTEDE ENERGIJE .....</b>	<b>26</b>
11.1. Energetska oznaka .....	26
11.2. Energetska efikasnost .....	27

## OSNOVNE NAPOMENE

- Ovaj uređaj mogu koristiti deca starija od 8 godina i osobe sa smanjenim fizičkim, senzornim ili mentalnim sposobnostima ili one kojima nedostaju iskustvo i znanje, ako su pod nadzorom ili su dobili uputstva u vezi sa bezbednom upotrebom uređaja i razumeju uključene opasnosti. Deca se ne smeju igrati uređajem. Čišćenje i održavanje koje treba da obavi korisnik ne smeju da obavljaju deca bez nadzora.
- Decu mlađu od 3 godine treba držati podalje, osim ako su neprekidno pod nadzorom.
- Mašina za sušenje veša namenjena je isključivo za upotrebu u domaćinstvu i u zatvorenom prostoru. Garancija će postati nevažeća u slučaju komercijalne upotrebe.
- Koristite ovaj proizvod isključivo za veš sa oznakom koja naznačava da je pogodan za sušenje.
- Proizvođač neće prihvatiti odgovornost za oštećenja nastala nepravilnom upotrebom ili transportom.
- Nemojte da dopustite da prekrivke podova ometaju prohodnost ventilacionih otvora.
- Postavljanje i popravke mašine treba da obavlja isključivo ovlašćeni agent za popravke. Proizvođač se ne može smatrati odgovornim za oštećenja nastala zbog neovlašćenih popravki.

**⚠ UPOZORENJE:** Nikada nemojte da prskate ili isipate vodu na mašinu za sušenje veša da je operete! Rizik od strujnog udara!

- Ostavite najmanje 3 cm prostora između bočnih i zadnjeg zida proizvoda, kao i iznad mašine ako planirate da postavite uređaj ispod radne površine.
- Sklapanje/rasklapanje za postavljanje ispod radne površine, ako je potrebno, mora da obavlja ovlašćeni agent za servisiranje.

- Pre postavljanja proverite vizuelno da li na proizvodu ima oštećenja. Nikada nemojte da postavljate oštećeni proizvod ili da rukujete njime.
- Držite ljubimce podalje od mašine za sušenje veša.
- Omekšivače ili slične proizvode treba koristiti kako je navedeno u uputstvima proizvođača.
- Izvadite iz džepova sve predmete, kao što su upaljači i šibice.
- Ovaj uređaj se ne sme postavljati iza vrata koja se zaključavaju, klizećih vrata ili vrata sa šarkama na suprotnoj strani od one na kojoj je mašina za sušenje ako se time sprečava potpuno otvaranje vrata.

# 1. BEZBEDOSNA UPUTSTVA

Ovaj odeljak sadrži bezbedosna uputstva koja će vam pomoći da se zaštitite od rizika od lične povrede ili oštećenja svojine. Ako se ne pridržavate ovih uputstava, garancija će biti nevažeća.

## 1.1. Električna bezbednost

- Uređaj ne sme da se napaja putem eksternog prekidačkog uređaja, kao što je tajmer, ili da bude povezan sa kolom koje se redovno uključuje i isključuje nekom instalacijom.
- Nemojte dodirivati strujni kabl vlažnim rukama. Uvek povucite utikač da isključite proizvod iz struje; u suprotnom, postojaće rizik od strujnog udara.
- Povežite mašinu za sušenje veša sa uzemljenom utičnicom koja poseduje zaštitu osigurača. Povezivanje sa uzemljenjem treba da obavi kvalifikovani električar. Naša kompanija se ne može smatrati odgovornom za oštećenja/gubitke koji su posledica korišćenja mašine za sušenje veša bez veze sa uzemljenjem, što nalažu lokalni propisi.
- Napon i dozvoljena zaštita osigurača naznačeni su na tipskoj pločici. **(Za tipsku pločicu pogledajte odeljak Pregled)**
- Vrednosti napona i frekvencije koje su naznačene na tipskoj pločici moraju da budu jednake vrednosti napona i frekvencije mreže na vašem crevu.
- Izvucite utikač mašine za sušenje iz utičnice kada se ne koristi duže vreme i pre postavljanja, održavanja, čišćenja i popravki jer u suprotnom se mašina za sušenje može oštetiti.
- Utičnica utikača mora da bude lako dostupna neprekidno nakon postavljanja.

⚠️ Oštećeni strujni kabl / utikač može da izazove požar ili da izazove strujni udar. Kada se ošteti, mora da se zameni, a to treba da obavlja isključivo ovlašćeno osoblje.

⚠️ Da biste izbegli rizik od požara ili strujnog udara, nemojte da koristite produžne kablove, višestruke utičnice ili adaptere da povežete mašinu za sušenje sa mrežnim napajanjem.

## 1.2. Bezbednost dece

- Ovaj aparat nije namenjen za upotrebu od strane lica (uključujući decu) sa smanjenim fizičkim, čulnim ili mentalnim sposobnostima ili nedostatkom iskustva i znanja osim ako nije pod nadzorom ili je naučen da rukuje aparatom od strane lica koje je odgovorno za njegovu/njenu sigurnost.
- Ovaj uređaj mogu koristiti deca starija od 8 godina i osobe sa smanjenim fizičkim, senzornim ili mentalnim sposobnostima ili one kojima nedostaju iskustvo i znanje, ako su pod nadzorom ili su dobili uputstva u vezi sa bezbednom upotrebom uređaja i razumeju uključene opasnosti. Deca se ne smeju igrati uređajem. Čišćenje i održavanje koje treba da obavi korisnik ne smeju da obavljaju deca bez nadzora.
- Ne puštajte decu blizu mašine bez nadzora.
- Deca mogu da se zaključaju u mašinu što može dovesti do rizika od smrti.
- Nemojte da dopuštate deci da dodiruju staklo tokom korišćenja mašine. Površina postaje izuzetno vruća i može dovesti do oštećenja kože.
- Držite materijal pakovanja izvan domašaja dece.
- Trovanje i iritacija mogu da se jave ako se deterdžent i materijali za čišćenje konzumiraju ili dođu u dodir sa kožom ili očima.
- Držite materijale za čišćenje van domašaja dece; električni proizvodi su opasni za decu.

- Držite decu podalje od proizvoda dok se koristi.
- Da biste sprečili decu da ometaju ciklus mašine za sušenje, možete da koristite zaštitu za decu da izbegnete bilo kakve izmene pokrenutog programa.
- Nemojte da dozvoljavate deci da sede / da se popnu na proizvod ili u njega.

### 1.3. Bezbednost proizvoda

 **Zbog rizika od požara, sledeći artikli i proizvodi koji se ubrajaju u veš ne treba NIKADA da se suše u mašini za sušenje:**

- Nemojte da sušite neopran veš u mašini za sušenje veša.
- Artikle koji su zaprljani materijama kao što su ulje za kuvanje, aceton, alkohol, benzin, kerozin, sredstva za uklanjanje fleka, terpentini, vosak i sredstva za uklanjanje voska treba prati u toploj vodi sa dodatnom količinom deterdženta pre sušenja u mašini za sušenje veša.
- Krpe za čišćenje i podmetače koji na sebi imaju ostatke zapaljivih sredstava za čišćenje ili acetona, gasa, benzina, sredstva za uklanjanje mrlja, terpentina, sveće, voska, sredstva za uklanjanje voska ili hemikalija.
- Veš koji sadrži ostatke sprejeva za kosu, sredstva za uklanjanje laka za nokte i slične supstance.
- Veš na kom su za čišćenje korišćene industrijske hemikalije (kao što je hemijsko čišćenje).
- Veš na kom se nalazi bilo kakva vrsta pene, sunđera, gume ili delova i dodataka nalik gumi. Tu spadaju sunđer od pene od lateksa, kape za tuširanje, vodootporna platna, postavljena odeća i jastuci od pene.
- Predmeti sa punjenjem i oštećeni predmeti (jastuci ili jakne). Pena koja viri izvan ovih predmeta može da se zapali tokom procesa sušenja.
- Korišćenje mašine za sušenje u sredinama koje sadrže brašno ili ugljenu prašinu može da izazove eksploziju.



**⚠ PAŽNJA:** Veš koji sadrži metalna ojačanja ne treba stavljati u mašinu za sušenje. Mašina za sušenje se može oštetiti ako se metalna ojačanja olabave i odlome tokom sušenja.

#### 1.4. Ispravna upotreba

**⚠ PAŽNJA:** Nikada nemojte zaustavljati mašinu za sušenje pre završetka ciklusa sušenja osim ako sve artikle brzo na izvadite i raširite tako da se toplota raseje.

**⚠ PAŽNJA:** Postarajte se da ljubimci ne ulaze u mašinu za sušenje. Proverite unutrašnjost mašine za sušenje pre korišćenja.

**⚠ PAŽNJA:** Prekomerno zagrevanje odeće unutar mašine za sušenje može da se javi ako otkazete program ili u slučaju nestanka struje dok je mašina za sušenje pokrenuta. Ta koncentracija toplote može da izazove samosagorevanje pa stoga uvek pokrenite program Refresh (Osvežavanje) da ohladite ili brzo izvadite sav veš iz mašine za sušenje da biste ga okačili i da bi se rasejala toplota.

- Koristite mašinu za sušenje isključivo za sušenje u domaćinstvu i za sušenje tkanina sa etiketom na kojoj je naznačeno da je pogodna za sušenje. Sve druge primene nalaze se van opsega namenjene primene i zabranjene su.
- Garancija će postati nevažeća u slučaju svakog oblika komercijalne upotrebe.
- Ovaj uređaj je projektovan da se koristi isključivo u domaćinstvima i treba ga postaviti na ravnu i stabilnu površinu.
- Nemojte da se naslanjate ili da sedate na vrata mašine za sušenje veša. Mašina za sušenje veša može da se prevrne.

- Da bi se održala temperatura koja neće naškoditi vešu (npr. da bi se sprečilo da se veš zapali), proces hlađenja počinje nakon procesa zagrevanja. Nakon toga se program završava. Na kraju programa uvek brzo uklonite veš.

 **PAŽNJA:** Nikada nemojte da koristite mašinu za sušenje bez filtera za dlačice ili sa oštećenim filterom za dlačice.

- Filteri za dlačice se moraju čistiti **nakon svake upotrebe** kao što je naznačeno u poglavlju **Cišćenje filtera za dlačice**.
- Filteri za dlačice se moraju osušiti nakon vlažnog čišćenja. Vlažni filteri mogu da izazovu kvar tokom procesa sušenja.
- Nagomilavanje dlačica ne sme da se dozvoli u mašini za sušenje veša (nije primenljivo za uređaje za koje je namenjeno da se produvavaju izvan zgrade)

 **VAŽNO:** Rastojanje između mašine za sušenje i poda ne treba da se smanji usled predmeta kao što su tepisi, drvo ili ploča jer u suprotnom ne može da se obezbedi dovoljno dopremanje vazduha u mašinu.

- Nemojte da postavljate mašinu za sušenje u prostorije gde postoji rizik od zamrzavanja. Temperature zamrzavanja negativno utiču na učinak mašina za sušenje veša. Kondenzacija koja se zamrzava u pumpi i crevu može da izazove oštećenje.

## **1.5. Postavljanje na mašinu za pranje veša**

 **PAŽNJA:** Mašina za pranje ne sme da se postavlja na mašinu za sušenje veša. Obratite pažnju na upozorenja data u nastavku prilikom postavljanja mašine za sušenje veša na mašinu za pranje veša.

 **PAŽNJA:** Mašina za sušenje veša sme da se postavlja samo na mašine za pranje veša koje imaju isti ili veći kapacitet.

- Da biste koristili mašinu za sušenje veša koja je postavljena na mašinu za pranje veša, element za pričvršćivanje se mora upotrebiti između ova dva proizvoda. Element za pričvršćivanje mora da priključi ovlašćeni serviser.
- Kada se mašina za sušenje postavi na mašinu za pranje veša, ukupna težina ovih proizvoda može da dostigne gotovo 150 kilograma (kada se napune). Postavite proizvode na čvrst pod koji raspolaže kapacitetom za nošenje opterećenja!

Tabela za pravilno postavljanje mašine za pranje veša i mašine za sušenje veša					
Mašina za sušenje veša (Dubina)	Mašina za pranje veša				
	37-41 cm	42-45 cm	46-49 cm	50-56 cm	57-63 cm
52,5 cm	X	✓	✓	✓	✓
56 cm	X	X	✓	✓	✓
61 cm	X	X	X	✓	✓
64 cm	X	X	X	X	✓

(Za informacije o dubini pogledajte poglavlje 7. Tehničke specifikacije)

Da biste postavili mašinu za pranje veša na mašinu za sušenje veša, kao opcioni dodatak neophodan je poseban komplet za slaganje. Obratite se korisničkoj službi da biste ga dobili. Uputstva za sklapanje biće isporučena zajedno sa kompletom za slaganje

### EC Deklaracija o usaglašenosti

Izjavljujemo da naši proizvodi zadovoljavaju primenljive evropske direktive, odluke i propise, kao i zahteve navedene u sponenutim standardima.

### Odlaganje starog proizvoda

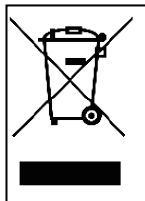

Ovaj proizvod je usaglašen sa EU WEEE direktive (2012/19/EU). Ovaj proizvod nosi simbol klasifikacije za otpad za električnu i elektronsku opremu (WEEE).

Ovaj simbol koji se nalazi na proizvodu ili oznaci sa informacijama naznačava da ovaj proizvod ne sme da se odlaže u otpad zajedno sa drugim kućnim otpadom na kraju radnog veka. Da bi se sprečile potencijalne opasnosti od nekontrolisanog odlaganja otpada po životnu sredinu i ljudsko zdravlje, držite ovaj proizvod odvojeno od drugih vrsta otpada, a da bi se omogućila održiva ponovna upotreba materijalnih resursa, postarajte se

da se reciklira odgovorno. Obratite se svom prodavcu ili lokalnim nadležnim organima da dobijete informacije o tome kako i gde možete da odnesete proizvod zbog ekološki bezbedne reciklaže. Ovaj proizvod ne sme da se meša sa drugim vrstama komercijalnog otpada za reciklažu.

## 2. POSTAVLJANJE

- Pre nego što se obratite lokalnom ovlašćenom pružaocu servisnih usluga zbog postavljanja mašine za sušenje veša, proverite informacije iz korisničkog priručnika da proverite da su električna instalacija i izlaz za vodu odgovarajući. Ako nisu, pozovite kvalifikovanog električara i vodoinstalatera da obave neophodna podešavanja.
- Dužnost je kupca da pripremi mesto za postavljanje mašine za sušenej veša, kao i instalacije za električno napajanje i otpadnu vodu. Pre postavljanja proverite mašinu za sušenje veša zbog oštećenja. Ako je oštećena, nemojte da je postavljate. Oštećeni proizvodi mogu da ugroze vaše zdravlje.
- Postavite mašinu za sušenje veša na stabilnu i ravnu površinu.
- Pokrenite mašinu za sušenje veša u okruženju bez prašine sa dobrom ventilacijom.
- Rastojanje između mašine za sušenje i poda **ne treba** da se smanji usled predmeta kao što su tepisi, drvo ili traka.
- **Nemojte da blokirate ventilacione rešetke** koje se nalaze na osnovi mašine za sušenje veša.
- Ovaj uređaj se ne sme postaviti iza vrata koja se zaključavaju, klizećih vrata ili vrata sa šarkama na suprotnoj strani od one na kojoj je mašina za sušenje tako da je potpuno otvaranje vrata mašine za sušenje blokirano.
- Kada se postavi mašina za sušenje veša, povezivanja moraju da ostanu stabilna. Prilikom postavljanja mašine za sušenje veša, postarajte se da se zadnja površina ne oslanja na neki predmet (npr. slavina, utičnica).
- Radna temperatura mašine za sušenje veša je od +5°C do +35°C. Ako se mašina koristi van ovog opsega temperature, to će imati negativan uticaj na učinak mašine za sušenje veša i proizvod će biti oštećen.
- Budite oprezni prilikom prenošenja proizvoda jer je težak. Uvek nosite zaštitne rukavice.
- Uvek postavljajte proizvod tako da bude pored zida.
- Zadnja površina proizvoda treba da bude pored zida.
- Kada se proizvod postavi na stabilnu površinu, koristite nivo vode da proverite

da li je proizvod potpuno stabilan. Ako nije, podesite stope dok ne postane stabilan. Ponovite ovaj postupak svaki put kada premeštate proizvod.

- Nemojte da postavljate mašinu za sušenje veša na strujni kabl.

## 2.1. Podešavanje stopa

- Da bi uređaj radio uz manje buke i vibracija, mora da bude stabilan i uravnotežen na stopama. Podesite stope da osigurate da je proizvod uravnotežen.
- Rotirajte stope udesno i ulevo dok mašina za sušenje veša ne postane ujednačena i stabilna.

 **VAŽNO:** Nikada nemojte da uklanjate podesive stope.

## 2.2. Priklučivanje na električnu mrežu

 **PAŽNJA:** Postoji rizik od požara i strujnog udara.

- Vaša mašina za sušenje veša je podešena na 220–240 V i 50 Hz.
- Mrežni kabl mašine za sušenje veša opremljen je specijalnim utikačem. Ovaj utikač mora da se poveže sa uzemljenom utičnicom koja je zaštićena osiguračem od 16 ampera kao što je naznačeno na sipskoj pločici. Vrednost strujnog osigurača na električnoj mreži sa kojom je povezana ova utičnica takođe mora da bude 16 ampera. Konsultujte se sa kvalifikovanim električarom ako nemate takvu utičnicu ili osigurač.
- Naša kompanija se ne može smatrati odgovornom za oštećenja nastala zbog upotrebe bez uzemljenja.

 **VAŽNO:** Korišćenje mašine pri niskim vrednostima napona skraćuje radni vek i smanjuje učinak vaše mašine.

## 2.3. Postavljanje ispod radne ploče

- Ostavite najmanje 3 cm prostora između bočnih i zadnjeg zida proizvoda, kao i ispod radne ploče kada postavljate svoj proizvod ispod radne površine.
- Sklapanje/rasklapanje ispod radne površine, ako je potrebno, mora da obavlja ovlašćeni servis.

## 3. PREGLED

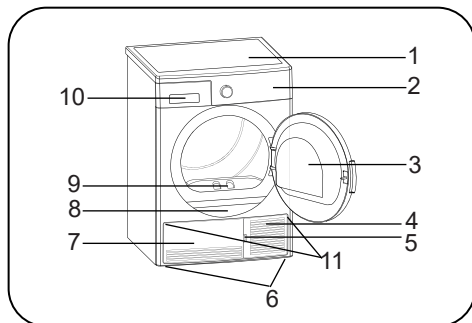

















1. Gornja ploča
2. Kontrolna tabla
3. Vrata za punjenje
4. Ležište otvora osnove
5. Osnova
6. Podesive stope
7. Poklopac osnove
8. Tipska pločica
9. Filter za dlačice
10. Poklopac fioke
11. Ventilacione rešetke

## 4. PRIPREMA VEŠA

### 4.1. Sortiranje veša za sušenje

Pratite uputstva na etiketama veša koji se suši. Sušite samo predmete koji imaju izjavu/symbol koji naznačava da „mogu da se suše u mašini za sušenje veša”.

- Nemojte da koristite proizvod sa količinama i vrstama veša koji nisu dati u poglavlju 4.3. Kapacitet punjenja.

 <p>Pogodno za sušenje u mašini za sušenje veša</p>	 <p>Ne zahteva peglanje</p>	 <p>Osetljivo/delikatno sušenje</p>	 <p>Nije pogodno za sušenje u mašini za sušenje veša</p>
 <p>Bez sušenja</p>	 <p>Ne vršiti hemijsko čišćenje</p>	 <p>Na bilo kojoj temperaturi</p>	 <p>Na visokim temperaturama</p>
 <p>Na srednjim temperaturama</p>	 <p>Na niskim temperaturama</p>	 <p>Bez toplote</p>	 <p>Suši se na žici za veš</p>
 <p>Raširite za sušenje</p>	 <p>Zakačite vlažno na žicu za veš</p>	 <p>Raširite na zaklonjenom mestu radi sušenja</p>	 <p>Pogodno za hemijsko čišćenje</p>

Nemojte zajedno da sušite tanke, višeslojne ili debele tkanine jer se one suše na različitim nivoima. Zato zajedno sušite samo odeću iste strukture i vrste tkanine. Tako možete postići isti rezultat sušenja. Ako mislite da je veš i dalje mokar, možete izabrati vremenski program dodatnog sušenja.

Zasebno sušite veliki (na primer, posteljnu) i manji veš da ne biste dobili vlažan veš.

 **VAŽNO:** Za sušenje u mašini za sušenje veša nisu prikladne osetljive tkanine, izvezene tkanine, vuna/svila, odeća napravljena od osetljivih i skupih tkanina, sportska odeća i zavese od tila.

## 4.2. Priprema veša koji će se sušiti

### **Opasnost od eksplozije i požara!**

Izvadite iz džepova sve predmete, kao što su upaljači i šibice.

 **PAŽNJA:** Može doći do oštećenja bubnja mašine za sušenje veša i tkanina.

- Odeća se tokom pranja može zapetljati. Razdvojite je pre stavljanja u mašinu za sušenje.
- Izvadite sve predmete iz džepova i primenite sledeće:
- Zavežite pojaseve tkanina, uzice kecelja i slično ili koristite vreću za odeću.
- Zatvorite zatvarače, kopče i spone, zakopčajte dugmad.
- Da biste dobili najbolji rezultat sušenja, veš razvrstajte u skladu sa vrstom tekstila i programom sušenja.
- Uklonite kopče i slične metalne delove s odeće.
- Pletivo poput majica i pletene odeće **obično se skuplja tokom prvog sušenja**. Koristite zaštitni program.
- **Nemojte prekomerno sušiti sintetički veš. To će izazvati nabore.**
- Prilikom pranja veša koji ćete sušiti, prilagodite količinu omekšivača u skladu sa uputstvima proizvođača mašine za pranje veša.

## 4.3. Kapacitet punjenja

Pratite uputstva u „Tabeli za izbor programa i potrošnje”. (**Pogledajte: 5.2 Tabela za izbor programa i potrošnje**). Nemojte ubacivati u uređaj više veša od kapaciteta navedenog u tabeli.

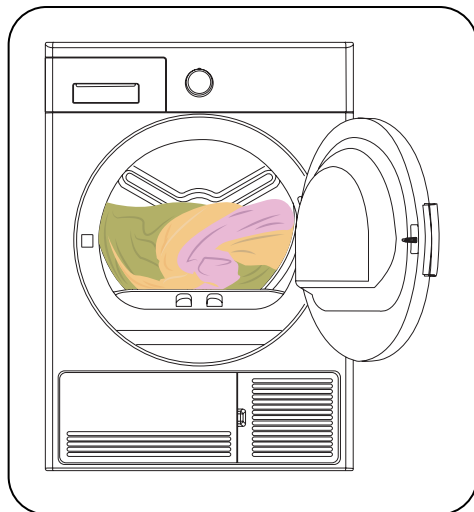

 **VAŽNO:** Ne preporučuje se u mašinu za sušenje staviti više veša od količine prikazane u tabeli. Kada je pretrpana, performanse sušenja se smanjuju i može doći do oštećenja mašine za sušenje i veša.

Veš	Težina suvog veša (g)
Čaršav (dvostruki)	725
Jastučnica	240
Peškir za kupanje	700
Peškir za ruke	225
Košulja	190
Pamučna košulja	200
Farmerke	650
Tkanina – pantalone od gabardena	400
Majica	120

## 5. KORIŠTENJE MAŠINE ZA SUŠENJE VEŠA

### 5.1. Kontrolna tabla

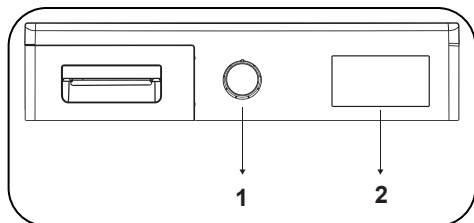

1. Dugme za izbor programa

2. Elektronski indikator i dodatne funkcije

#### 5.1.1. Dugme za izbor programa

Koristite dugme za izbor programa da biste izabrali željeni program sušenja

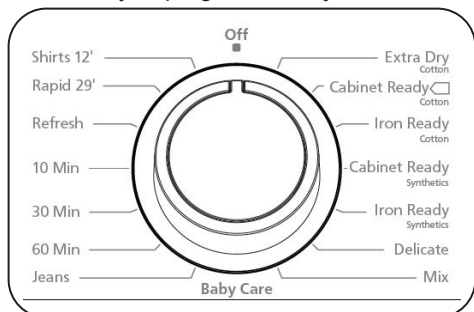

### 5.1.2. Elektronski indikator i dodatne funkcije



#### Simboli na ekranu:

Indikator upozorenja za rezervoar za vodu	
Indikator upozorenja za čišćenje filtera za dlačice	
Indikator upozorenja za čišćenje kondenzatora	



## 5.2. Tabela za izbor programa i potrošnju

Pritisnite dugme za uključivanje/pauziranje da biste pokrenuli program. LED indikator uključivanja/pauziranja pokazuje da je program pokrenut, a uključuje se LED indikator sušenja.

Program	Količina veša (kg)	Mašina za pranje veša brzina centrifuge	Približna količina preostale vlage	Trajanje (minuti)
Dodatno sušenje pamuka	7	1000	60%	143
Sušenje pamuka bez potrebe za peglanjem	7	1000	60%	125
Sušenje pamuka za peglanje	7	1000	60%	106
Sušenje sintetike bez potrebe za peglanjem	3,5	800	40%	51
Sušenje sintetike za peglanje	3,5	800	40%	37
Delikatno	2	600	50%	46
Mix (mešano)	4	1000	60%	92
Baby Care (odeća za bebe)	3	1000	60%	66
Farmerke	4	1000	60%	91
60 min	-	-	-	60
30 min	-	-	-	30
10 min	-	-	-	10
Osvježavanje	-	-	-	10
Express 29' (Ekspresno za 29')	1	1200	50%	29
Shirts (košulje za 12')	0.5	1200	50%	12

Vrednosti potrošnje energije				
Program	Količina veša (kg)	Mašina za pranje veša brzina centrifuge	Približna količina preostale vlage	Vrednosti potrošnje energije (kWh)
Sušenje pamuka bez potrebe za peglanjem	7	1000	60%	4,18
Sušenje pamuka za peglanje	7	1000	60%	3,40
Sušenje sintetike bez potrebe za peglanjem	3,5	800	40%	1,42
Potrošnja energije u „isključenom režimu” P <sub>0</sub> (W)				0,5
Potrošnja energije u „uključenom režimu” P <sub>1</sub> (W)				1,0

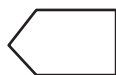

Program sušenja pamuka bez potrebe za peglanjem standardni je program sušenja koji je moguće pokrenuti s potpunom količinom veša ili s polovinom količine veša, a informacije o njemu nalaze se na etiketama i na oznaci proizvoda. Ovo je energetski najefikasniji program za sušenje normalne mokre pamučne odeće.

\*Energetska oznaka standardnog programa (EN 61121:2013)

Sve su vrednosti u tabeli određene u skladu sa standardom EN 61121:2013. Vrednosti potrošnje mogu se razlikovati od vrednosti u tabeli u zavisnosti od vrste tkanine, brzine okretaja, uslova sredine i vrednosti napona.

### 5.2.1. Pomoćne funkcije

U nastavku je tabela s pregledom mogućnosti koje se mogu izabrati u programima.

Opcija	Opis
Protiv gužvanja	Ako izaberete opciju „Protiv gužvanja” i ne otvorite vrata mašine za sušenje na kraju programa, jednosatna faza protiv gužvanja će se produžiti na dva sata. Nakon izbora opcije Protiv gužvanja, začujete zvučni signal. Pritisnite opet isto dugme da biste poništili izbor. Ako otvorite vrata ili pritisnete dugme uključivanje/pauziranje dok traje korak protiv gužvanja, on će se poništiti.
Nivo sušenja	Nivo vlage posle sušenja može se podesiti na tri nivoa. Na taj način moguće je izabrati željeni nivo sušenja. Nivoi koje je moguće izabrati osim standardnog podešavanja: 1, 2, 3. Nakon izbora, LED indikator odgovarajućeg nivoa sušenja će se uključiti.
Odloženo uključenje	Možete odložiti vreme početka programa izborom mogućnosti od 1 sata do 23 sata. Željeno vreme odlaganja možete aktivirati pritiskom na dugme uključivanje/pauziranje. Kada vreme istekne, izabrani program automatski se pokrene. Tokom vremena odlaganja, moguće je aktivirati ili deaktivirati mogućnosti kompatibilne s programom. Dug pritisak na dugme za odloženo uključenje neprekidno menja vreme odlaganja.
Opozivanje zvučnog alarma	Mašina za sušenje oglašava glasno upozorenje kada se dugme za izbor programa okrene, kada se pritisne dugmad i na kraju programa. Da biste isključili ta upozorenja, pritisnite i 3 sekunde držite dugme „Opcija za sušenje delikatne tkanine”. Kada pritisnete dugme, začujete glasno upozorenje da je ta mogućnost isključena.
Zaštita za decu	Postoji opcija blokade za decu kako bi se izbegle promene u programu kada se pritisnu tasteri dok radi program. Da bi aktivirali funkciju blokade za decu, potrebno je istovremeno pritisnuti dugmad „Nivo sušenja” i „Protiv nabora” na 3 sekunde. Kada se aktivira blokada za decu, svi tasteri će biti isključeni. Blokada za decu se ne isključuje automatski na kraju programa. Da bi isključili blokadu za decu na kraju programa, postavite dugme za izbor programa u položaj „Isključeno”. Zatim vratite dugme za izbor programa u prvi položaj. Blokada za decu je još uvek aktivna. Da bi isključili funkciju blokade za decu, potrebno je istovremeno pritisnuti dugmad „Nivo sušenja” i „Protiv nabora” na 3 sekunde. Kada se uključuje/isključuje blokada za decu, na ekranu će se pojaviti „CL” na 2 sekunde i zatim će se isključiti i čuće se zvučni signal. Upozorenje: Kada proizvod radi ili je blokada za decu aktivna, ako okrenete dugme za izbor programa, čuće se zvučno upozorenje i na ekranu će se pojaviti „CL” na 2 sekunde i zatim će se isključiti. Ako okrenete dugme za izbor programa, čuće se zvučni signal. Čak i ako podesite dugme za izbor programa na drugi program, prethodni program će nastaviti da radi. Da bi izabrali novi program, potrebno je da isključite blokadu za decu, a zatim podesite dugme za izbor programa.

### 5.2.2. Pokretanje programa

LED indikator uključivanja/pauziranja zasvetleće tokom izbora programa. Pritisnite uključivanje/ pauziranje da biste pokrenuli program. LED indikator uključivanja/pauziranja pokazuje da je program pokrenut, a uključuje se LED indikator sušenja.

Program	Opis
Dodatno sušenje pamuka	Ovaj program na visokim temperaturama suši debele i višeslojne tkanine, kao što su pamučni peškiri, čaršavi, jastučnice, ogrtači, tako da ih možete smestiti u ormar.
Sušenje pamuka bez potrebe za peglanjem	Ovaj program suši pamučne pidžame, donji veš, stolnjake i slično, što vam omogućava da ih spakujete u ormar.
Sušenje pamuka za peglanje	Ovaj program suši pamučni veš kako bi ga pripremio za peglanje. Veš izvađen iz mašine biće vlažan.
Sušenje sintetike bez potrebe za peglanjem	Ovaj program suši sintetički veš, kao što su majice, košulje i bluze na nižim temperaturama, što vam omogućava da ih spakujete u ormar.
Sušenje sintetike za peglanje	Ovaj program suši sintetički veš, kao što su majice, košulje i bluze na nižim temperaturama, kako bi ga pripremio za peglanje. Veš izvađen iz mašine biće vlažan.
Delicate (delikatna tkanina)	Ovaj program suši odeću kao što su košulje, bluze i svileni odevni predmeti na nižim temperaturama kako bi ih pripremio za nošenje.
Mix (mešano)	Ovaj program suši mešani pamučno-sintetički veš koji ne gubi boju, kako bi ga pripremio za nošenje.
Baby Care (odeća za bebe)	Ovaj program suši osetljivu dečju odeću na nižim temperaturama, kako bi ih pripremio za nošenje.
Farmerke	Ovaj se program koristi za sušenje farmerki.
Vremenski programi	Da biste dosegli traženi nivo sušenja na niskim temperaturama, možete koristiti vremenske programe od 10 minuta, 30 minuta i 60 minuta. Nezavisno od nivoa sušenja, program se prekida u željeno vreme.
Osvežavanje	Ovaj program obezbeđuje 10 minuta ventilacije bez grejanja da biste jednostavnije osvežili odeću.
Ekspresno za 29'	1 kilograma pamuka centrifugirano na visokoj brzini u mašini za pranje veša suši se 29 minuta.
Košulje za 12'	Od 2 do 3 košulje spremne za peglanje za 12 minuta.

 **VAŽNO:** Ne otvarajte vrata za punjenje dok je program pokrenut. Ako morate da otvorite vrata, nemojte dugo da ih držite otvorena.

### 5.2.3. Režim uštede energije

Ako u koraku izbora programa ne pritisnete nijedan taster 15 minuta, sušilica prelazi u režim uštede energije kako bi smanjila potrošnju energije. Ceo ekran će se isključiti. U koraku uštede energije, svetlo „- -“ će treptati, što znači da će biti uključeno 0,5 sekunde i isključeno 3 sekunde. „- -“ LED svetlo će manje svetliti u uštedi energije. Da bi izabrali program i pokrenuli ga, potrebno je da isključite i ponovo uključite mašinu.

### 5.2.4. Tokom programa

Ako otvorite vrata dok je program pokrenut, uređaj se prebacuje u stanje mirovanja. Kada zatvorite vrata, pritisnite dugme uključivanje/pauziranje da biste nastavili s programom.

Ne otvarajte vrata za punjenje dok je program pokrenut. Ako morate da otvorite vrata, nemojte dugo da ih držite otvorena.

### Kraj programa

Čim se program završi, uključuju se LED indikatori upozorenja za uključivanje/ pauziranje, nivo napunjenosti rezervoara za vodu, čišćenje filtra i čišćenje kondenzatora. Dodano se na kraju programa oglašava zvučno upozorenje. Možete izvaditi veš da biste uređaj pripremili za novo punjenje.

 **VAŽNO:** Nakon svakog programa očistite filter za dlačice. Nakon svakog programa ispraznite rezervoar za vodu.

 **VAŽNO:** Ako ne izvadite veš nakon završetka programa, automatski se aktivira jednosatni program sprečavanja gužvanja. Taj program vrti bubanj u pravilnim intervalima kako bi sprečio gužvanje.

### 5.3. Informacije o osvetljenju u bubnju

- Ovaj proizvod sadrži LED osvetljenje u bubnju. Osvetljenje se uključuje automatski kada otvorite vrata. Nakon određenog vremena automatski se isključuje.
- To nije podesiva opcija koju korisnik može da uključuje ili isključuje.
- Nemojte da pokušavate da zamenjujete ili izmenjujete LED osvetljenje.

PROGRAMI	OPCIJE				
	Vremensko Kašnjenje	Otkazivanje glasnog upozorenja	Zaštita za decu	Nivo sušenja	Protiv gužvanja
Dodatno sušenje pamuka	✓	✓	✓	✓	✓
Sušenje pamuka bez potrebe za peglanjem	✓	✓	✓	✓	✓
Sušenje pamuka za peglanje	✓	✓	✓	✓	✓
Sušenje sintetike bez potrebe za peglanjem	✓	✓	✓	✓	✓
Sušenje sintetike za peglanje	✓	✓	✓	✓	✓
Delikatno	✓	✓	✓	X	✓
Mix (mešano)	✓	✓	✓	✓	✓
Baby Care (odeća za bebe)	✓	✓	✓	✓	✓
Farmerke	✓	✓	✓	✓	✓
60 min	✓	✓	✓	X	✓
30 min	✓	✓	✓	X	✓
10 min	✓	✓	✓	X	✓
Osvežavanje	✓	✓	✓	X	✓
Express 29' (Ekspresno za 29')	✓	✓	✓	X	✓
Shirts (košulje za 12')	✓	✓	✓	X	✓
X	Ne može se izabrati				
✓	Može da se izabere				

 **PAŽNJA:** Opcije „Delikatna tkanina“ i „Nivo sušenja“ ne mogu se izabrati istovremeno.

## 6. ČIŠĆENJE I ODRŽAVANJE

**VAŽNO:** Za čišćenje mašine za sušenje veša nemojte da koristite industrijske hemikalije. Nemojte da koristite mašinu za sušenje veša koja je čišćena industrijskim hemikalijama.

### 6.1. Čišćenje filtera za dlačice

**VAŽNO:** NAKON SVAKOG PROGRAMA OČISTITE FILTER ZA DLAČICE.

Da biste očistili filter za dlačice:

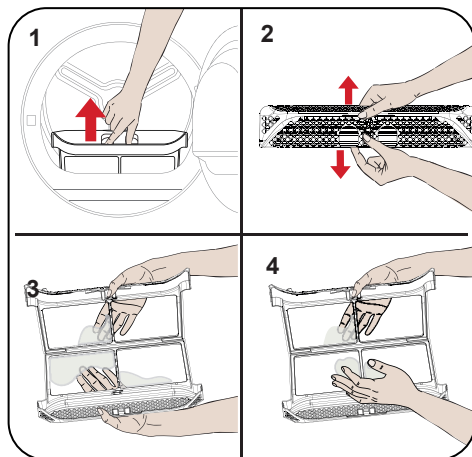

1. Otvorite vrata za punjenje.
2. Podignite filter za dlačice da biste ga izvadili.
3. Dlačice očistite rukama ili mekom krpom.
4. Zatvorite filter i vratite ga na mesto.

Nakon što se mašina za sušenje veša neko vreme koristila, ako se pojavi sloj koji stvara smetnje na površini filtera, isperite ga toplom vodom i tako očistite. Temeljno očistite filter pre nego što ga ponovno postavite.

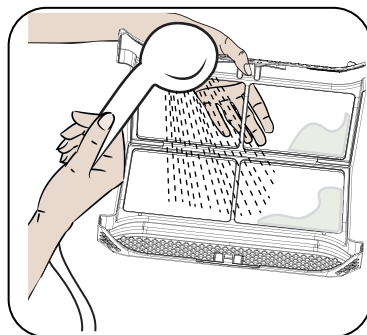

### 6.2. Pražnjenje rezervoara za vodu

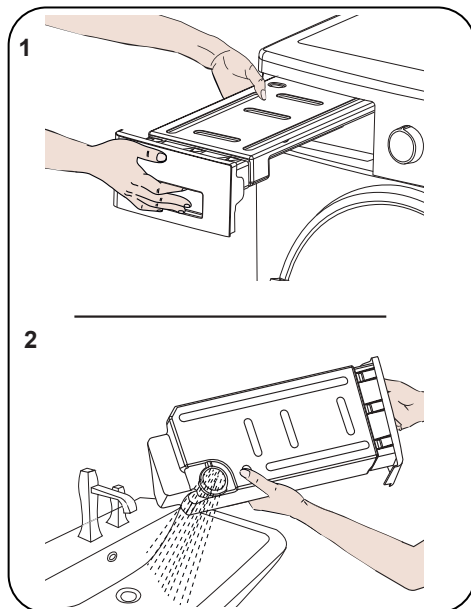

1. Povucite poklopac fioke i pažljivo izvucite rezervoar.
2. Ispraznite vodu iz rezervoara.
3. Ako su se u poklopcu odvoda nakupile dlačice, očistite ih vodom.
4. Ponovno namestite rezervoar za vodu na mesto.

**VAŽNO:** Rezervoar za vodu nemojte da vadite dok je program pokrenut. Voda kondenzovana u rezervoaru za vodu nije za ljudsku upotrebu.

**VAŽNO:** NAKON SVAKOG KORIŠĆENJA OBAVEZNO ISPRAZNITE REZERVOAR ZA VODU.

### 6.3. Čišćenje kondenzatora

**VAŽNO:** Kada vidite upozorenje „Čišćenje kondenzatora“, očistite kondenzator.

**VAŽNO:** ČAK I AKO LED INDIKATOR „LED UPOZORENJE ZA ČIŠĆENJE KONDENZATORA“ NIJE UKLJUČEN: OČISTITE KONDENZATOR NAKON SVAKIH 30 POSTUPAKA SUŠENJA ILI JEDNOM MESEČNO.

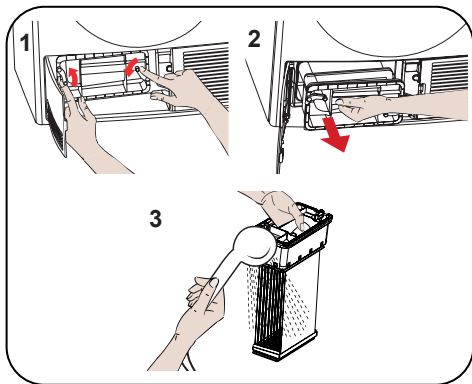

Ako je postupak sušenja dovršen, otvorite vrata za punjenje i sačekajte da se ohladi.

1. Otvorite osnovu i otpustite dva zavrtnja poklopca kondenzatora.
2. Uхватite kondenzator za plastični deo i izvucite ga.
3. Očistite ga tušem i sačekajte da se voda ocedi.
4. Potpuno ugurajte kondenzator u njegovo ležište i zatvorite 2 zavrtnja.
5. Zatvorite poklopac osnove

### 6.4. Čišćenje senzora za vlagu

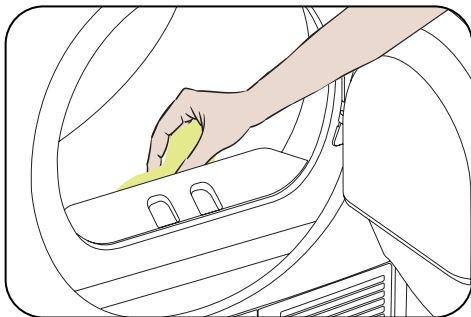

Unutar uređaja nalaze se senzori za vlagu koji otkrivaju je li veš suv ili nije.

Da biste očistili senzore:

1. Otvorite vrata za stavljanje veša na mašini.
2. Ako je uređaj još vreo zbog postupka sušenja, sačekajte da se ohladi.
3. Koristeći krpu natoplenu sirćetom, obrišite metalne površine senzora i osušite ih.

**VAŽNO:** METALNE POVRŠINE SENZORA OČISTITE 4 PUTA GODIŠNJE.

**VAŽNO:** Nemojte da koristite metalne alate da biste očistili metalne površine senzora.

**UPOZORENJE:** Zbog opasnosti od požara i eksplozije, za čišćenje senzora nemojte da koristite razređivače, sredstva za čišćenje ili slične proizvode.

## 6.5. Čišćenje unutrašnje površine vrata za ubacivanje

**⚠ VAŽNO:** NEMOJTE DA ZABORAVITE DA OČISTITE UNUTRAŠNJU POVRŠINU VRATA ZA UTOVAR NAKON SVAKOG POSTUPKA SUŠENJA.

Otvorite vrata za ubacivanje mašine za sušenje veša pa mekom, vlažnom krpom očistite sve unutrašnje površine i zaptivku.

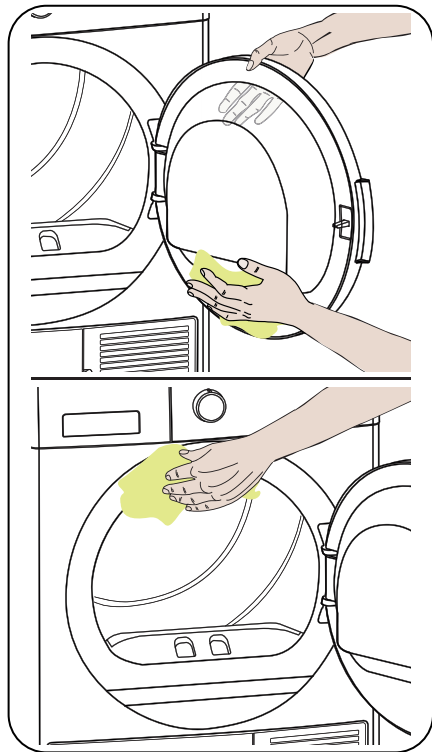





## 7. TEHNIČKE SPECIFIKACIJE

Marka	VOX
Naziv modela	TDM-710T
Visina	Min: 845 mm / Max: 855 mm*
Širina	596 mm
Dubina	523 mm
Kapacitet (maks.)	7 kg**
Neto težina (s plastičnim vratima)	30,2 kg
Neto masa (sa staklenim vratima)	32,5 kg
Napon	220-240 V
Snaga	2200 W

\*Min. visina: Visina ako se ne koriste podesive stope. Miks. visina: Visina ako su podesive stope maksimalno podignute.

\*\*Težina suvog veša pre pranja.

 **VAŽNO:** Radi poboljšanja kvaliteta mašine za sušenje veša, tehničke specifikacije podležu promenama bez prethodne najave.

 **VAŽNO:** Navedene vrednosti su dobijene u laboratorijskom okruženju u skladu sa odgovarajućim standardima. Te se vrednosti mogu menjati u zavisnosti od uslova sredine i korišćenja mašine za sušenje veša.

## 8. REŠAVANJE PROBLEMA

Vaša mašina za sušenje isporučuje se opremljena sistemima koji neprekidno obavljaju provere tokom postupka sušenja kako bi se preduzele odgovarajuće mere i kako biste bili upozoreni u slučaju kvara.

**⚠ UPOZORENJE:** Ako se problem nastavi da se javlja i nakon što ste preduzeli korake iz ovog odeljka, obratite se svom dobavljaču ili ovlašćenom servisu. Nemojte pokušavati da popravite uređaj koji ne radi.

PROBLEM	RAZLOG	REŠENJE
Proces sušenja dugo traje.	Površina filtera za dlake je možda zapušena.	Operite filter mlakom vodom.
	Kondenzator je možda zapušen.	Očistite kondenzator.
	Rešetke za ventilaciju ispred mašine možda su zatvorene.	Otvorite vrata/prozore da sprečite da sobna temperatura previše poraste.
	Možda ima naslaga kamenca na senzoru vlažnosti.	Očistite senzor vlažnosti vazduha.
	Sušilica je možda prepuna rublja.	Nemojte previše puniti sušilicu.
	Veš možda nije dovoljno centrifugiran.	Izaberite veću brzinu centrifuge na mašini za pranje veša.
Na kraju procesa sušenja veš izlazi vlažan.	 Veš koje na kraju procesa sušenja izađe vruć uglavnom deluje vlažnije.	
	Program koji se koristi možda ne odgovara vrsti veša.	Proverite nalepnice za održavanje na vešu, odaberite odgovarajući program za vrstu veša i dodatno koristite vremenske programe.
	Površina filtera za dlake je možda zapušena.	Operite filter mlakom vodom.
	Kondenzator je možda zapušen.	Očistite kondenzator.
	Sušilica je možda prepuna rublja.	Nemojte previše puniti sušilicu.
	Veš možda nije dovoljno centrifugiran.	Izaberite veću brzinu centrifuge na mašini za pranje veša.
Sušilicu nije moguće otvoriti ili nije moguće pokrenuti program. Sušilica se ne aktivira kada se podesi.	Sušilica možda nije priključena na napajanje.	Uverite se da je utikač priključen u utičnicu.
	Vrata za punjenje su možda otvorena.	Uverite se da su vrata za punjenje pravilno zatvorena.
	Možda niste postavili program ili pritisnuli taster Start/Pauza.	Uverite se da je program podešen i da sušilica nije u režimu mirovanja (pauza).
	Možda je uključena blokada za decu.	Isključite blokadu za decu.
Program se prekida bez razloga.	Vrata za punjenje možda nisu dobro zatvorena.	Uverite se da su vrata za punjenje pravilno zatvorena.
	Možda je došlo do prekida u električnoj energiji.	Pritisnite dugme za Start/Pauzu da pokrenete program.
	Rezervoar za vodu je možda pun.	Ispraznite rezervoar za vodu.

PROBLEM	RAZLOG	REŠENJE
Odeća se skupila, naborala ili je upropašćena.	Program koji se koristi možda ne odgovara vrsti veša.	Proverite nalepnice za održavanje na vešu, odaberite odgovarajući program za vrstu veša.
Voda curi sa vrata za punjenje.	Na unutrašnjim površinama vrata za punjenje i na zaptivačima vrata za punjenje možda su se nakupili ostaci odeće.	Očistite unutrašnje površine vrata za punjenje i površine zaptivača vrata za punjenje.
Vrata za punjenje sama se otvara.	Vrata za punjenje možda nisu dobro zatvorena.	Gurnite vrata za punjenje dok ne čujete zvuk zatvaranja.
Simbol upozorenja za rezervoar za vodu je uključen/trepće.	Rezervoar za vodu je možda pun. Crevo za ispuštanje vode je možda savijeno.	Ispraznite rezervoar za vodu. Ako je proizvod povezan direktno na odvod, proverite crevo za odvod.
Uključen je simbol upozorenja za čišćenje kondenzatora.	Kondenzator je možda zaprljan.	Očistite kondenzator.
Uključen je simbol upozorenja za čišćenje filtera.	Filter za otpatke možda nije čist.	Očistite filter.
	Ležište filtera možda je zapušeno ostacima odeće.	Očistite ležište filtera.
	Na površini filtera za vlakna možda postoji sloj koji stvara prepreke.	Operite filter mlakom vodom.
Program se ne može pokrenuti i lampica upozorenja za filter trepće	Ležište filtera možda je zapušeno ostacima odeće.	Očistite ležište filtera.
	Na površini filtera za vlakna možda postoji sloj koji stvara prepreke.	Operite filter mlakom vodom.
	Kondenzator se ne može postaviti.	Zamenite kondenzator.
Program se ne može pokrenuti i trepću lampice upozorenja za kondenzator i filter	Kondenzator i filter se ne mogu postaviti.	Zamenite filter i kondenzator.
	Lampice upozorenja za filter i kondenzator trepere iako su i filter i kondenzator postavljeni.	Pozovite tehnički servis.

## 9. AUTOMATSKA UPOZORENJA O GREŠCI I ŠTA PREDUZETI

Vaša mašina za sušenje veša opremljena je ugrađenim sistemom za detekciju greške, koji signalizira uz pomoć kombinacije treptućih svetala. Najčešće šifre greške su prikazane u nastavku.

Šifra greške	Rešenje
E03/ 	Ispraznite rezervoar za vodu, ako se problem ne otkloni, obratite se najbližem ovlašćenom serviseru.
E04	Obratite se najbližem ovlašćenom serviseru.
E05	Obratite se najbližem ovlašćenom serviseru.
E06	Obratite se najbližem ovlašćenom serviseru.
E08	Moguća su variranja napona u mreži. Sačekajte dok napon ne bude odgovarajući za radni opseg.

## 10. INFORMACIJE O ZAŠTITI ŽIVOTNE SREDINE I PAKOVANJU

### 10.1. Informacije o pakovanju

Pakovanje ovog proizvoda izrađeno je od materijala koje je moguće reciklirati. Nemojte pakovanje da odlažete zajedno s kućnim ili drugim otpadom. Odnosite ga do sabirnog centra za pakovanja koji je definisala vaša lokalna uprava.

## 11. OPIS ENERGETSKE OZNAKE I UŠTEDE ENERGIJE

### 11.1. Energetska oznaka

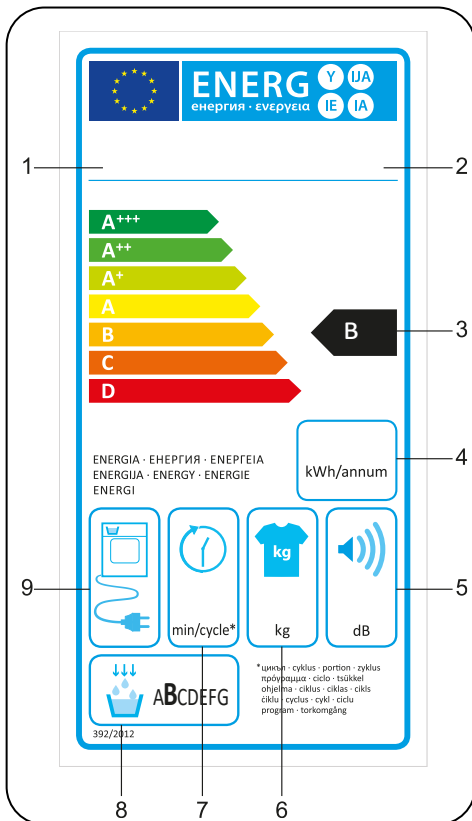

1. Zaštitni znak
2. Model
3. Energetska klasa
4. Godišnja potrošnja energije
5. Buka tokom sušenja
6. Kapacitet suvog veša
7. Vreem trajanja ciklusa sušenja pamuka bez potrebe za peglanjem
8. Klasa efikasnosti kondenzacije
9. Tehnologija mašine

## 11.2. Energetska efikasnost

- Mašinu za sušenje treba da koristite u punom kapacitetu, ali nemojte je pretrpavati.
- Dok se veš pere, brzina okretaja centrifuge treba da bude na najvišoj mogućoj vrednosti. To će skratiti vreme sušenja i smanjiti potrošnju energije.
- Pazite da uvek zajedno sušite iste vrste veša.
- Sledite preporuke iz korisničkog priručnika za izbor programa.
- Za cirkulaciju vazduha ostavite odgovarajuć prostor s prednje i bočnih strana mašine za sušenje. Ne prekrivajte rešetke s prednje strane uređaja.
- Ako nije neophodno, ne otvarajte vrata uređaja dok traje sušenje. Ako morate da otvarate vrata, nemojte ih dugo držati otvorena.
- Ne dodajte nov (mokar) veš tokom postupka sušenja.
- Dlake i dlačice koje otpadaju s veša i sakupljaju se u vazduhu prikupljaju se u „filterima za dlačice“. Pre svakog korišćenja očistite filtere.
- Za modele s kondenzatorom čistite kondenzator najmanje jednom mesečno, ili nakon svakih 30 korišćenja.
- Tokom postupka sušenja, okolina u kojoj je mašina za sušenje postavljena mora biti dobro provetrena.

## INFORMACIJE O PROIZVODU

U skladu sa Delegiranim komisijским propisom (EU) No 392/2012

Naziv dobavljača ili zaštitni znak	VOX
Naziv modela	TDM-710T
Nominalni kapacitet (kg)	7
Vrsta mašine za sušenje veša	Kondenzator
Klasa energetske efikasnosti <sup>(1)</sup>	B
Godišnja potrošnja energije (kWh) <sup>(2)</sup>	504
Automatski ili neautomatski	Automatski
Energetska potrošnja standardnog programa za pamuk pri punom opterećenju (kWh)	4,18
Energetska potrošnja standardnog programa za pamuk pri delimičnom opterećenju (kWh)	2,31
Energetska potrošnja za režim isključenosti standardnog programa za pamuk pri punom opterećenju $P_o$ (W)	0,5
Energetska potrošnja za režim uključenosti standardnog programa za pamuk pri punom opterećenju $P_L$ (W)	1,0
Trajanje vremena uključenosti (min)	nije primenljivo
Standardni program za pamuk <sup>(3)</sup>	
Trajanje standardnog programa za pamuk pri punom opterećenju, $T_{suvo}$ (min.)	125
Trajanje standardnog programa za pamuk pri delimičnom opterećenju, $T_{suvo1/2}$ (min.)	70
Prosečno trajanje standardnog programa za pamuk pri punom i delimičnom opterećenju ( $T_i$ )	94
Klasa kondenzacijske efikasnosti <sup>(4)</sup>	B
Prosečna kondenzacijska efikasnost standardnog programa za pamuk pri punom opterećenju $C_{suvo}$	81%
Prosečna kondenzacijska efikasnost standardnog programa za pamuk pri delimičnom opterećenju $C_{suvo1/2}$	81%
Prosečna kondenzacijska efikasnost standardnog programa za pamuk pri punom i delimičnom opterećenju $C_i$	81%
Nivo buke za standardni program za pamuk pri punom opterećenju <sup>(5)</sup>	65
Ugrađeno	Ne

(1) Skala od A+++ (najefikasnije) do D (najmanje efikasno)

(2) Energetska potrošnja zasniva se na 160 ciklusa sušenja standardnog programa za pamuk pri punom i delimičnom opterećenju i potrošnja režima s nižom snagom. Stvarna energetska potrošnja po ciklusu zavisi od načina korišćenja uređaja.

(3) „Program sušenja pamuka bez potrebe za peglanjem“ korišćen pri punom i delimičnom opterećenju standardni je program sušenja na koji se odnose informacije na etiketama i informacije o proizvodu o tome da je taj program prikladan za normalan mokar pamučni veš i da je anefikasniji program kad je reč o potrošnji energije, za pamuk.

(4) Skala od G (najmanje efikasno) do A (najefikasnije)

(5) Uravnotežena prosečna vrednost – L wA izraženo u dB(A) re 1 pW