



GBR

ITA

DEU

RUS

SRB

ESP

PRT

GRC

SVN

HRV

BIH

MNE

MKD

ALB

TM-9000

OPERATING INSTRUCTIONS BLENDER
MANUALE DELL'UTENTE FRULLATORE
BEDIENUNGSANLEITUNG STANDMIXER
ИНСТРУКЦИЈА ПО ЕКСПЛУАТАЦИЈИ БЛЕНДЕР
UPUTSTVO ZA UPOTREBU BLENDER
MANUAL DE USUARIO LICUADORA
MANUAL DO USUÁRIO LIQUIDIFICADOR
ΕΓΧΕΙΡΙΔΙΟ ΧΡΗΣΤΗ ΜΠΛΕΝΤΕΡ
NAVODILA ZA UPORABO BLENDER
UPUTE ZA UPORABU BLENDER
UPUTSTVO ZA UPOTREBU BLENDER
УПАТСТВА ЗА РАКУВАЊЕ БЛЕНДЕР
MANUALI I PERDORUESIT BLENDER



VOX

ELECTRONICS

GBR

BLENDER INSTRUCTION MANUAL TM-9000

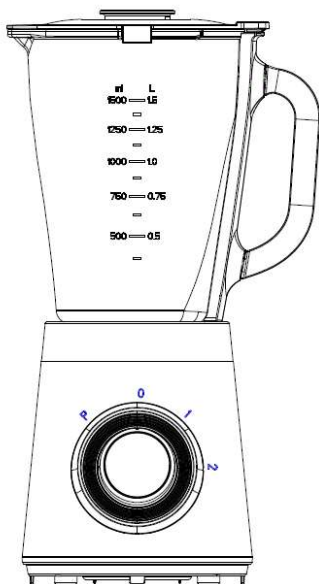

Read this manual thoroughly before using and save it for future reference

IMPORTANT SAFEGUARDS

When using the electrical appliance, the following basic safety precautions should be followed:

1. Read all the instructions.
2. Before using make sure the voltage power corresponds to the one shown on the appliance nameplate.
3. Do not let the cord hang over edge of a table or counter.
4. Do not operate any appliance with a damage cord or plug or after the appliance malfunctions or has been damaged in any manner. Take the appliance to the nearest authorized service facility for check, repairment or adjustment.
5. Close supervision is necessary when the appliance is used by or near children.
6. Avoid contacting the moving parts.
7. The blades are sharp, so handle carefully.
8. Use of accessories, including the jar and lid, not recommended or sold by the manufacturer may cause fire, electric shock or injury.
9. The appliance cannot be used for blending hard and dry substance or the blade can blunt.
10. Switch off the appliance before approaching the parts which move in use.
11. Make sure you turn the switch knob to the 0 position after each use. Before disassembling check if the motor has stopped working completely and if the power supply cord plug is removed from outlet.
12. This appliance is not intended for use by persons (including children) with reduced physical, sensory or mental capabilities, or lack of experience and knowledge, unless they have been given supervision or instruction concerning use of the appliance by a person responsible for their safety.
13. Children must not play with the appliance.
14. Do not immerse the Motor Unit into water or other liquids.
15. Do not use the appliance outdoors.
16. Save these instructions for future use.

Know your Blender

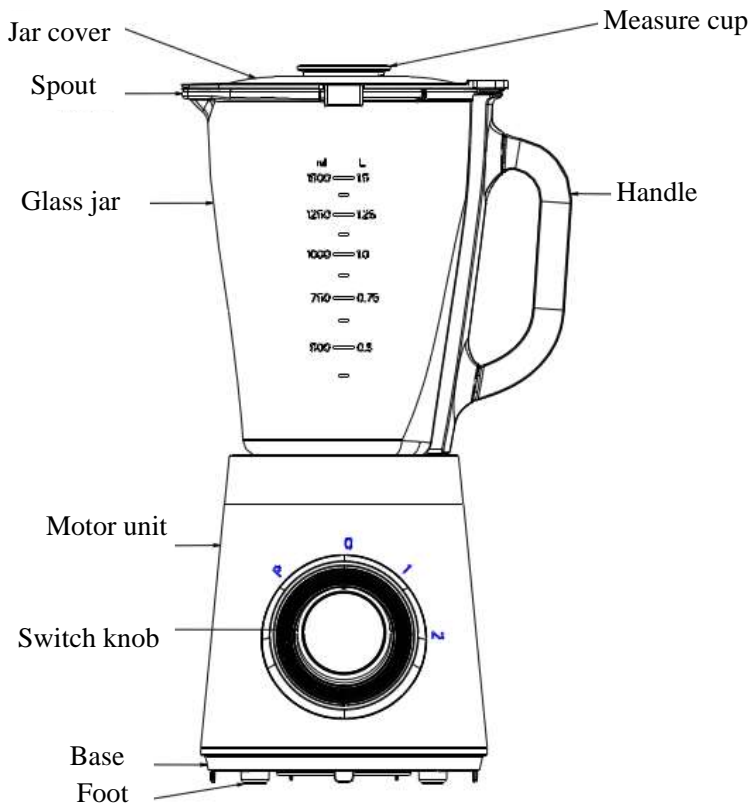

For the initial use

1. Unpack the appliance and place all parts on a horizontal surface.
2. Immerse the jar and jar cover in warm soapy water and rinse and dry them.
Never immerse the motor unit into water for cleaning as to prevent the risk of electric shock.

Caution: The blade is very sharp, please handle it carefully.

3. The correct assembly is described in the sections below.

Before assembling the jar, be sure the power cord is unplugged from the power outlet and the switch knob is on the 0 position.

The jar is suitable for making mixture of juice and pulp.

To assemble the jar, place the jar into the motor unit directly in place (see fig.1).

Note: make sure the jar is assembled into the motor unit properly. There is interlock switch on the position and if the jar is not assembled properly, the blender will not operate.



Blending fruits and vegetable:

1. Before attaching the power cord into the outlet, make sure the switch knob is in the 0 position.
2. Peel or core fruits or vegetables and then cut them into small parts, put the food pieces into the jar. Usually certain amount of purified water has to be added to enable the smooth operating of the appliance. The proportion of the food and water is 2:3. The amount of mixture should not exceed the maximum level as indicated on the jar.

Note: never use any boiling liquid or run the appliance empty. The jar can be used for breaking ice.

3. Place the jar cover on the jar.
4. Turn the switch knob to the desired setting; there are settings: P, 0, 1, 2.
Turn the switch knob to P position and hold it to actuate motor to delicate chopping. Release it to return the 0 position.
5. The consecutive operation time shall be less than 3 minutes. Minimum 1 minute rest period is required between two consecutive cycles.
6. Turn the switch knob to 0 Position once the mixture has blended to your desired consistency.
7. Remove the jar from the Motor Unit (remove it by directly upward), remove the jar cover carefully and then pour and serve.

Cleaning and Maintenance

The Auto Clean feature can clean the blender and blade assembly easily, rapidly in complete safety.

- Pour a little warm soapy water into the Jar and turn the Switch button to P position for a few seconds.
- Remove the Jar from the motor unit by directly taking it upward and rinse the jar and jar cover under running water.
- Wipe the outer surface of Motor Unit with a damp cloth, do not use abrasive cleansers. Never immerse into water for cleaning.
- Dry all parts carefully.

For complete cleaning, you can hold the blade assembly at the bottom of the jar carefully as it is sharp, take it out by turning coupling on the other side clockwise emphatically (see Fig.2), then put the detachable accessories into Dishwasher to be cleaned. They are dishwasher safe components, but the temperature setting shall not exceed 70°C.

If any problem has been encountered during use never disassemble the Motor Base or serviceable parts inside by yourself. Contact the authorized service to check and repair the appliance.

Environment friendly disposal



You can help protect the environment!
Please remember to respect the local regulations: hand in the non-working electrical equipment to an appropriate waste disposal centre.



VOX
ELECTRONICS

ITA

FRULLATORE
MANUALE DELL'UTENTE
TM-9000

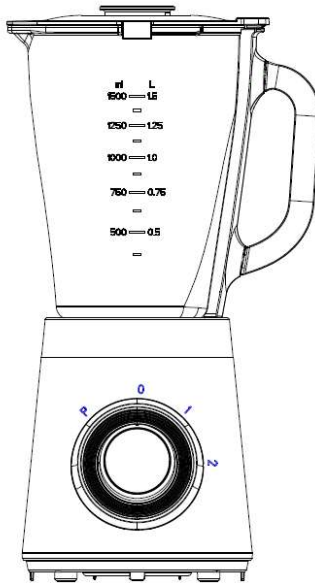

Leggere attentamente queste istruzioni prima dell'uso e conservarle per riferimento futuro.

IMPORTANTI NORME DI SICUREZZA

Quando si utilizzano gli apparecchi elettrici, è necessario seguire sempre le precauzioni di base, come seguenti:

1. Leggere tutte le istruzioni.
2. Prima dell'uso, verificare sempre che la potenza elettrica della presa di corrente corrisponda a quella dell'apparecchio.
3. Non lasciare che il cavo penda oltre il bordo di un tavolo o di un bancone.
4. Non utilizzare l'apparecchio con un cavo o una spina danneggiati o dopo il malfunzionamento dell'apparecchio o se è stato danneggiato in alcun modo. Portare l'apparecchio al servizio autorizzato più vicino per controllarlo, ripararlo o regolarlo.
5. Una stretta supervisione è necessaria quando l'apparecchio viene utilizzato da o vicino ai bambini.
6. Evitare i contatti con le parti in movimento.
7. Le lame sono affilate, quindi maneggiarle con cura.
8. L'uso di accessori, compreso il contenitore e il coperchio, non raccomandati o venduti dal produttore può causare incendi, scosse elettriche o lesioni.
9. L'apparecchio non può essere utilizzato per la miscelazione di sostanza dura e secca o la lama può smussarsi.
10. Spegnerne l'apparecchio e scollegarlo dall'alimentazione prima di avvicinarsi alle parti in movimento.
11. Assicurarsi di ruotare la manopola di controllo in posizione 0 dopo ogni utilizzo. Prima di smontare controllare se il motore ha smesso di funzionare completamente e se la spina del cavo di alimentazione viene rimossa dalla presa.
12. Questo apparecchio non è destinato all'uso da parte di persone (inclusi bambini) con capacità fisiche, sensoriali o mentali ridotte, o mancanza di esperienza e conoscenza, a meno che non siano stati supervisionati o istruiti sull'uso dell'apparecchio da parte di una persona responsabile della loro sicurezza.
13. I bambini non devono giocare con l'apparecchio.
14. Non immergere l'unità motore in acqua o altri liquidi.
15. Non usare all'aperto.
16. Salvare queste istruzioni per uso futuro.

SOLO USO DOMESTICO

CONOSCERE IL SUO FRULLATORE

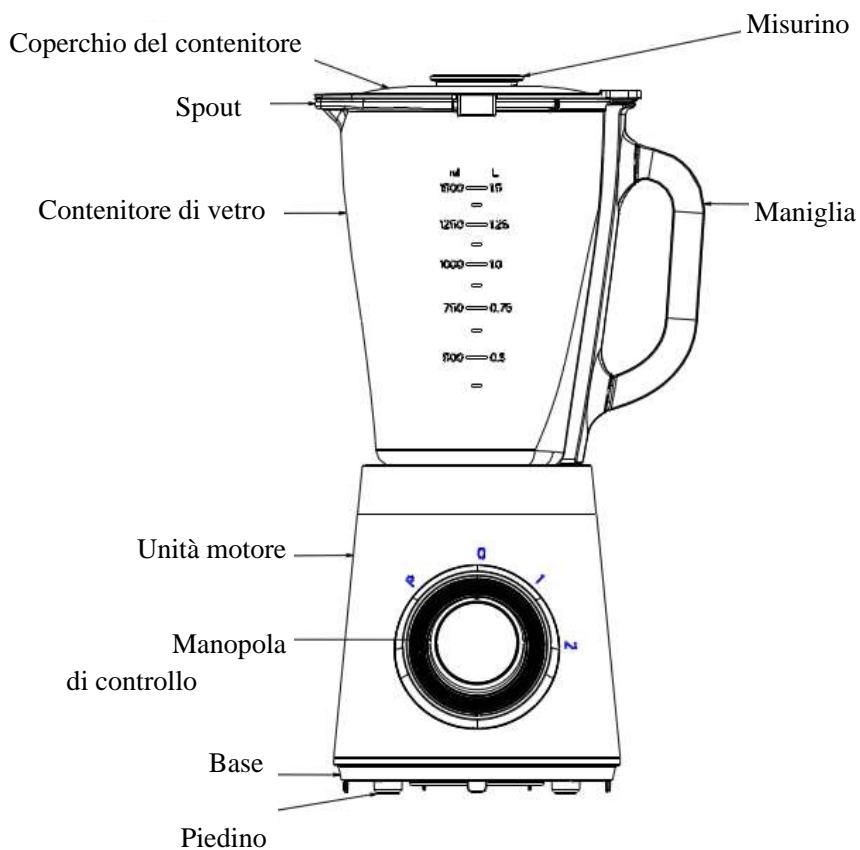

Per l'uso iniziale

1. Disimballare l'apparecchio e posizionare tutte le parti su una superficie orizzontale.
2. Immergere il contenitore e il coperchio del contenitore in acqua calda saponata, risciacquare e asciugare. Non immergere mai l'unità motore in acqua per la pulizia in modo da evitare il rischio di scosse elettriche.

Attenzione: la lama è molto affilata, si prega di maneggiarla con cura.

3. Il corretto assemblaggio è descritto nelle sezioni seguenti.

Prima di assemblare il contenitore, assicurarsi che il cavo di alimentazione sia scollegato dalla presa di corrente e la manopola di controllo sia in posizione 0.

Il contenitore è adatto per fare una miscela di succo e polpa.

Per assemblare il contenitore, posizionarlo nell'unità motore direttamente in posizione (vedere la figura 1).

Nota: assicurarsi che il contenitore sia assemblato correttamente nel motore. C'è un interruttore di interblocco sulla posizione e se il contenitore non è assemblato correttamente, il frullatore non funzionerà.

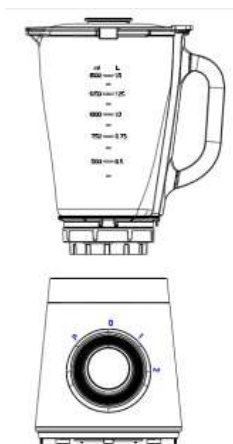

Frullare frutta e verdura:

1. Prima di collegare il cavo di alimentazione alla presa, assicurarsi che la manopola di controllo sia nella posizione 0.
2. Sbucciare i frutti o le verdure e poi tagliarli in pezzetti, mettere i pezzi del cibo nel contenitore. Di solito è necessario aggiungere una certa quantità di acqua purificata per consentire il regolare funzionamento dell'apparecchio. La proporzione del cibo e dell'acqua è 2: 3. La quantità di miscela non deve superare il livello massimo indicato sul contenitore.

Nota: non utilizzare mai liquidi di ebollizione o far funzionare l'apparecchio vuoto. Il contenitore può essere usato per rompere il ghiaccio.

3. Mettere il coperchio sul contenitore.
4. Ruotare la manopola di controllo sull'impostazione desiderata; ci sono impostazioni: P, 0, 1, 2. Ruotare la manopola di controllo in posizione P e tenerlo premuto per far operare il motore su un taglio delicato. Rilasciarlo per ripristinare la posizione 0.
5. Il tempo di operazione consecutivo deve essere inferiore a 3 minuti. È richiesto un periodo di riposo minimo di 1 minuto tra due cicli consecutivi.
6. Ruotare la manopola di controllo su posizione 0 una volta che la miscela si è amalgamata alla consistenza desiderata.
7. Rimuovere il contenitore dall'unità motore (rimuoverlo direttamente verso l'alto), rimuovere accuratamente il coperchio del contenitore, quindi versare e servire.

Pulizia e manutenzione

La funzione Auto Clean può pulire facilmente il frullatore e il gruppo lama, rapidamente e in completa sicurezza.

- Versare un po' di acqua calda e sapone nel contenitore e girare il pulsante di controllo in posizione P per alcuni secondi.
- Rimuovere il contenitore dall'unità motore tirandolo direttamente verso l'alto e risciacquare il contenitore e il coperchio sotto l'acqua corrente.
- Pulire la superficie esterna dell'unità motore con un panno umido, non utilizzare detergenti abrasivi. Non immergere mai nell'acqua per la pulizia.
- Asciugare accuratamente tutte le parti.

Per una pulizia completa, è possibile tenere con attenzione il gruppo lama sul fondo del contenitore in quanto è affilato, estraetelo ruotando il giunto sull'altro lato in senso orario (vedi Fig. 2), quindi posizionare gli accessori rimovibili nella lavastoviglie per essere puliti. Sono componenti lavabili in lavastoviglie, ma l'impostazione della temperatura non deve superare i 70 °C.

Se durante l'uso si sono verificati dei problemi, non smontare mai la base del motore o le parti riparabili dentro da soli. Contattare il servizio autorizzato per controllare e riparare l'apparecchio.

Smaltimento eco-compatibile



Puoi aiutare a proteggere l'ambiente!
Ricordarsi di rispettare le normative locali:
consegnare le apparecchiature elettriche non
funzionanti ad un centro di smaltimento
appropriato.



VOX

ELECTRONICS

DEU

STANDMIXER

BEDIENUNGSANLEITUNG

TM-9000

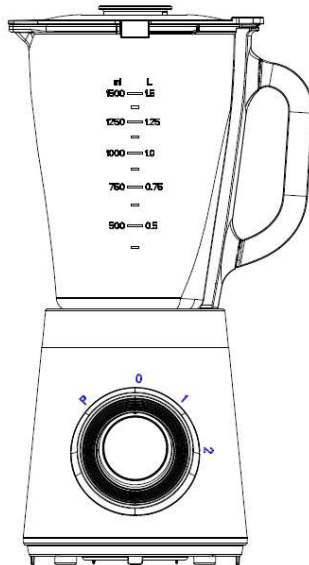

Lesen Sie diese Bedienungsanleitung sorgfältig durch bevor Sie das Gerät verwenden und bewahren Sie diese zum späteren Nachschlagen auf.

WICHTIGE SICHERHEITSHINWEISE

Bei der Verwendung von Elektrogeräten sollten stets grundlegende Vorsichtsmaßnahmen getroffen werden, einschließlich der folgenden:

1. Lesen Sie alle Anweisungen.
2. Stellen Sie sicher, dass die Netzspannung der ordnungsgemäß installierten Steckdose mit der Angabe auf dem Typenschild übereinstimmt.
3. Lassen Sie das Kabel nicht über die Kante des Tisches oder der Theke hängen.
4. Benutzen Sie das Gerät niemals nach einer Fehlfunktion, wenn das Netzkabel bzw. der Netzstecker defekt ist oder wenn es auf eine andere Weise beschädigt wurde. Um Gefährdungen zu vermeiden dürfen Reparaturen am Gerät nur durch einen autorisierten Kundendienst vorgenommen werden.
5. Lassen Sie das Gerät nicht unbeaufsichtigt, wenn es von Kindern oder in der Nähe von Kindern verwendet wird.
6. Vermeiden Sie den Kontakt mit sich bewegenden Teilen.
7. Die Klingen des Messereinsatzes sind scharf. Gehen Sie vorsichtig mit ihnen um.
8. Die Verwendung von Zubehörteilen (einschließlich Mixbehälter und Deckel), die nicht vom Hersteller des Geräts empfohlen werden, kann elektrischen Schlag, Brand oder Verletzungen zur Folge haben.
9. Benutzen Sie niemals harte Nahrungsmittel mit dem Gerät, um den Messereinsatz nicht zu beschädigen.
10. Schalten Sie das Gerät aus, bevor Sie sich Teilen nähern, die sich beim Gebrauch bewegen.
11. Schalten Sie nach jeder Verwendung auf '0' (Schalterposition; AUS), um das Gerät auszuschalten. Stellen Sie sicher, dass der Motor vollständig zum Stillstand gekommen ist und ziehen Sie den Netzstecker aus der Steckdose, bevor Sie Zubehörteile anbringen oder entfernen.
12. Personen (einschließlich Kinder), die aufgrund ihrer physischen, sensorischen oder geistigen Fähigkeiten oder ihrer Unerfahrenheit oder Unkenntnis nicht in der Lage sind, das Gerät sicher zu bedienen, dürfen dieses Gerät nicht ohne Aufsicht oder Anweisung durch eine verantwortliche Person benutzen.
13. Kinder dürfen nicht mit dem Standmixer spielen.
14. Tauchen Sie die Motoreinheit niemals in Wasser oder andere Flüssigkeiten.
15. Benutzen Sie das Gerät nicht im Freien.
16. Bewahren Sie diese Anweisungen auf.

NUR HAUSHALTSVERWENDUNG

IHREN NEUEN STANDMIXER KENNEN LERNEN

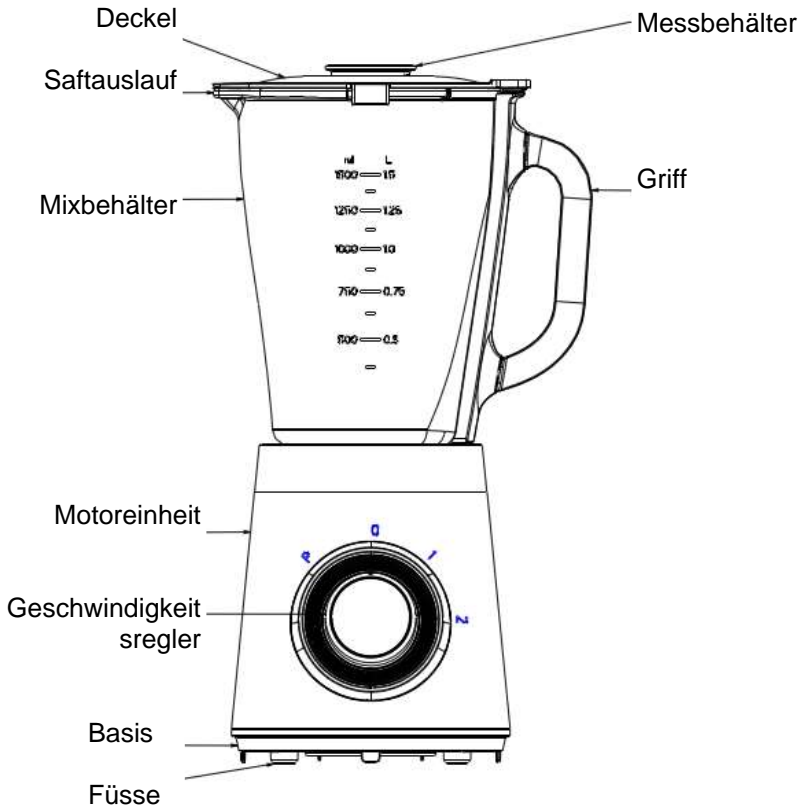

Vor der Erstinbetriebnahme

1. Nehmen Sie den Standmixer aus der Verpackung und legen Sie alle Teile auf eine ebene Fläche.
2. Reinigen Sie den Deckel und den Mixbehälter in warmer Spülmittellösung. Mit klarem Wasser nachspülen und sorgfältig trocknen. Tauchen Sie die Motoreinheit nicht in Flüssigkeit, um die Gefahr eines Stromschlags zu vermeiden.

Warnung: Die Klingen des Messereinsatzes sind scharf. Gehen Sie vorsichtig mit ihnen um.

3. Die korrekte Montage wird im folgenden Abschnitt beschrieben.

Bevor Sie den Standmixer zusammensetzen, stellen Sie sicher, dass das Gerät von der Steckdose getrennt ist und dass der Geschwindigkeitsregler auf Position 0 ist. Der Mixbehälter ist zum Mixen von von Saft und Fruchtfleisch vorgesehen.

Setzen Sie den Mixbehälter in dessen Aufnahme (siehe Abb. 1)

Hinweis: Aus Sicherheitsgründen kann das Gerät nicht gestartet werden, wenn der Mixbehälter nicht korrekt eingesetzt ist.

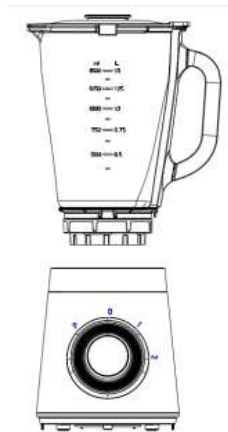

Obst und Gemüse mixen:

1. Bevor Sie den Netzstecker in die Steckdose stecken, stellen Sie sicher, dass der Geschwindigkeitsregler auf Position 0 ist.
2. Obst oder Gemüse schälen, entkernen und in kleine Würfel schneiden. Legen Sie die zu mischenden Lebensmittel in den Behälter (siehe Abb.6). Normalerweise muss eine bestimmte Menge Wasser hinzugefügt werden. Das Verhältnis von Mixgut und Wasser beträgt 2: 3. Füllen Sie Flüssigkeiten nicht über die Markierung des Mixbehälters.
Hinweis: Geben Sie niemals heiße Flüssigkeit in den Behälter. Betreiben Sie den Standmixer keinesfalls ohne Mixgut. Mit dem Mixbehälter können Sie auch Eis zerkleinern.
3. Setzen Sie den Deckel auf den Mixbehälter.
4. Wählen Sie die für Ihre Aufgabe geeignete Geschwindigkeitseinstellung. Es gibt P, 0, 1, 2. Für empfindliche Mischaufgaben drehen Sie den Geschwindigkeitsregler in die Position „P“, halten Sie ihn einige Sekunden lang und lassen Sie sie dann los. Die Taste wird automatisch auf die Position „0“ zurückgesetzt.
5. Die maximale Dauerbetriebszeit soll weniger als 3 Minuten sein. Lassen Sie den Mixer mindestens eine Minute abkühlen, bevor Sie ihn erneut in Betrieb nehmen.
6. Stellen Sie den Geschwindigkeitsregler auf „0“, wenn die eingefüllten Lebensmittel fertig bearbeitet sind.
7. Nehmen Sie den Mixbehälter von der Motoreinheit, indem Sie den Mixbehälter gerade nach oben abheben, nehmen Sie den Deckel vorsichtig vom Mixbehälter und entleeren Sie den Mixbehälter.

REINIGUNG UND PFLEGE

Zum Reinigen des Mixbehälters bzw. des Messers kann die automatische Clean Funktion genutzt werden.

Füllen Sie warmes Spülwasser in den Mixbehälter und drehen Sie den Geschwindigkeitsregler kurzzeitig auf die Position „P“.

Nehmen Sie den Mixbehälter von der Motoreinheit, indem Sie den Mixbehälter gerade nach

oben abheben. Spülen Sie den Deckel und den Mixbehälter mit klarem Wasser aus.

Die Motoreinheit mit einem feuchten Tuch abwischen und nachtrocknen. Verwenden Sie keine scharfen oder scheuernden Reinigungsmittel. Tauchen Sie die Motoreinheit niemals in Wasser. Trocknen Sie alle Teile sorgfältig.

Um den Standmixer vollständig zu reinigen, drehen Sie den Klingensockel gegen den Uhrzeigersinn(siehe Abb.2), und entfernen Sie diesen zusammen mit der Klingeneinheit von dem Mixbehälter. Legen Sie alle abnehmbaren Teile in die Spülmaschine. Sie sind spülmaschinengeeignet, die Temperatureinstellung darf jedoch 70 nicht überschreiten.

Öffnen Sie die Motoreinheit nicht, sondern überlassen Sie die Reparatur Fachkräften. Wartung und Reparatur des Gerätes dürfen nur von einer autorisierten Fachwerkstatt durchgeführt werden.

UMWELTFREUNDLICHE ENTSORGUNG



Sie können dazu beitragen, die Umwelt zu schützen! Gerät und Verpackung müssen entsprechend den örtlichen Bestimmungen zur Entsorgung von Elektroschrott und Verpackungsmaterial entsorgt werden. Informieren Sie sich gegebenenfalls bei Ihrem örtlichen Entsorgungsunternehmen.



VOX
ELECTRONICS

RUS

БЛЕНДЕР

РУКОВОДСТВО ПО ЭКСПЛУАТАЦИИ

TM-9000

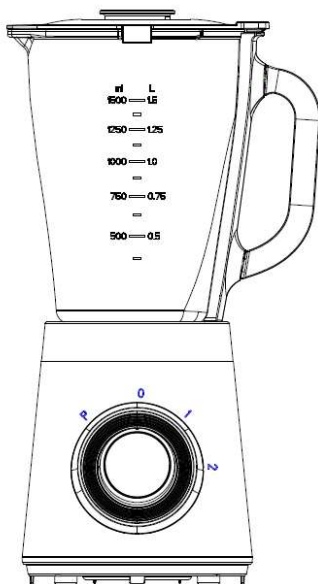

Перед началом эксплуатации устройства внимательно прочитайте данную инструкцию и сохраните ее для дальнейшего использования

ВАЖНЫЕ МЕРЫ БЕЗОПАСНОСТИ

Перед эксплуатацией прибора следует соблюдать следующие меры предосторожности:

1. Перед началом эксплуатации прибора внимательно прочитайте данную инструкцию.
2. Убедитесь, что напряжение, указанное на заводской табличке, соответствует напряжению Вашей электрической сети.
3. Не допускайте свисания сетевого шнура с края стола или рабочей поверхности.
4. Не используйте прибор с поврежденным шнуром или вилкой, а также с любыми другими неисправностями или повреждениями. По вопросам осмотра, ремонта или замены прибора обращайтесь в ближайший авторизованный сервисный центр.
5. Использование данного устройства детьми или рядом с детьми должно осуществляться под строгим наблюдением.
6. Избегайте контакта с движущимися частями.
7. Лезвия острые, поэтому обращайтесь с ними осторожно.
8. Использование аксессуаров, в том числе кувшина и крышки не рекомендованных изготовителем, может привести к возгоранию, поражению электрическим током или травмам.
9. Блендер нельзя использовать для смешивания твердых и сухих веществ, иначе лезвие может затупиться.
10. Выключите прибор, прежде чем приближаться к частям, которые двигаются в процессе эксплуатации.
11. После каждого использования убедитесь, что ручка переключателя находится в положении «0». Перед разборкой убедитесь, что двигатель полностью перестал работать и вилка сетевого шнура вынута из розетки.
12. Данное устройство может использоваться детьми и лицами с ограниченными физическими, сенсорными или умственными возможностями, а также лицами, не имеющими опыта и знаний

обращения с техникой, если они находятся под контролем или ознакомлены с правилами его безопасной эксплуатации и понимают связанные с этим опасности.

13. Никогда не оставляйте детей без присмотра, чтобы они не использовали бытовой прибор в качестве игрушки.

14. Никогда не погружайте прибор в воду или другие жидкости.

15. Не используйте устройство на открытом воздухе.

16. Сохраните данную инструкцию для дальнейшего использования.

**УСТРОЙСТВО ПРЕДНАЗНАЧЕНО ДЛЯ ДОМАШНЕГО
ИСПОЛЬЗОВАНИЯ**

Основные детали



Для первоначального использования

1. Распакуйте прибор и поместите все детали на горизонтальную поверхность.
2. Погрузите кувшин и крышку кувшина в теплую мыльную воду, а затем промойте и высушите. Во избежание поражения электрическим током никогда не погружайте моторный блок в воду.

Внимание: Лезвие очень острое, обращайтесь с ним осторожно.

3. Правильная сборка описана в разделах ниже.

Перед сборкой стеклянного кувшина убедитесь, что шнур питания отсоединен от розетки и кнопка переключения скоростей находится в положении «0». Кувшин подходит для приготовления смеси сока и мякоти.

Чтобы собрать кувшин, установите его на моторный блок как показано на Рис.1.

Примечание: Убедитесь, что кувшин правильно установлен на моторный блок. Блендер имеет предохранительную систему блокировки, не допускающую включение двигателя, если кувшин неправильно установлен.

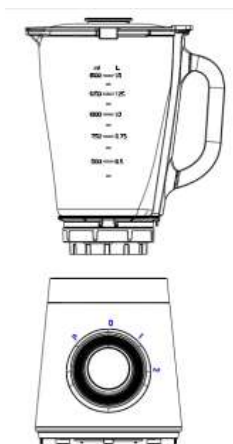

Смешивание фруктов и овощей:

1. Перед тем как вставить вилку в розетку убедитесь, что кнопка переключателя скоростей находится в положении «0».

2. Очистите фрукты или овощи, затем нарежьте их на мелкие кусочки,

3. Поместите кусочки фруктов или овощей в кувшин, добавьте сок и мякоть.

положите кусочки в кувшин. Обычно необходимо добавить определенное количество очищенной воды, чтобы обеспечить бесперебойную работу прибора. Соотношение продуктов и воды должно быть 2:3. Объем смеси не должен превышать максимального уровня, указанного на кувшине.

Примечание: никогда не используйте кипящую жидкость и не запускайте блендер вхолостую. Кувшин можно использовать для колки льда.

3. Установите крышку на стеклянном кувшине.

4. Поверните переключатель в нужное положение – P, 0, 1, 2. Поверните переключатель в положение P и удерживайте его для запуска двигателя в режиме деликатного измельчения.

Отпустите для возврата в позицию «0».

5. Время непрерывной работы блендера не должно превышать 3 минут. Между двумя последовательными циклами работы блендера необходимо делать как минимум 1-минутный перерыв.

6. Поверните кнопку переключения скоростей в положение «0» сразу по достижении желаемой консистенции смеси

7. Снимите кувшин с моторного блока (поднимая его вверх), аккуратно снимите крышку, перелейте содержимое кувшина в подходящую емкость и подавайте к столу.

ЧИСТКА И УХОД

Функция автоматической очистки (Auto Clean) обеспечивает легкую, быструю и безопасную очистку блендера и лезвий.

- Налейте немного теплой мыльной воды в кувшин и поверните кнопку переключения скоростей в положение «Р» на несколько секунд.
- Снимите кувшин с моторного блока, поднимая его прямо вверх, и промойте кувшин и крышку кувшина водой.
- Протрите внешнюю поверхность моторного блока влажной тканью, не используйте абразивные чистящие средства. Никогда не погружайте прибор в воду для очистки.
- Тщательно высушите все детали.

Для полной очистки осторожно удерживайте узел лезвия в нижней части кувшина, т.к. он острый, выньте его, резко поворачивая муфту в другую сторону по часовой стрелке (см. Рис. 2), а затем положите съемные детали в посудомоечную машину. Их можно мыть в посудомоечной машине, при этом температура не должна превышать 70°C.

При возникновении каких-либо проблем при работе блендера, никогда не разбирайте моторный блок или обслуживаемые детали самостоятельно. По вопросам осмотра или ремонта изделия обращайтесь в авторизованный сервисный центр.

Безопасная для окружающей среды утилизация



Вы можете помочь в охране окружающей среды! Пожалуйста, соблюдайте местные нормы: передавайте неработающее электрическое оборудование в соответствующие центры утилизации.



VOX
ELECTRONICS

SRB

BLENDER
KORISNIČKO UPUTSTVO
TM-9000

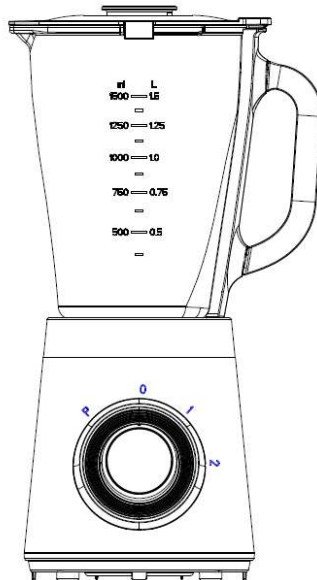

Pažljivo pročitajte ovo uputstvo pre korišćenja i sačuvajte ga
za kasniju upotrebu

VAŽNA BEZBEDNOSNA UPUTSTVA

Pre upotrebe ovog električnog uređaja treba uvek ispuniti osnovne preduslove uključujući sledeće:

1. Pročitati sva uputstva.
2. Pre upotrebe proveriti da li napon u zidnoj utičnici odgovara naponu uređaja koji se može naći na natpisnoj tablici pri dnu uređaja.
3. Pazite da kabl za napajanje tokom upotrebe ne visi sa ivice stola ili radne površine.
4. Ne koristite uređaj sa oštećenim kablom za napajanje ili ako je uređaj prestao da radi ili se ošteti na bilo koji način. Vratite uređaj u najbliži ovlašćeni servis na pregled, popravku ili zamenu.
5. Neophodan je nadzor ukoliko se uređaj koristi od strane dece ili u njihovoj blizini.
6. Izbegavajte kontakt sa delovima koji se pomeraju.
7. Sečivo je opasno, te rukujte njime veoma pažljivo.
8. Upotreba dodataka, uključujući posudu i poklopac, ili delova koje ne preporučuje proizvođač može izazvati požar, strujni udar i povrede.
9. Blender ne treba koristiti za blendiranje tvrde i suve hrane, jer to može istupiti sečivo.
10. Isključite aparat pre nego što se približite delovima koji se pomeraju.
11. Nakon svake upotrebe okrenite dugme prekidača u položaj 0. Pre rasklapanja uređaja proverite da li je motor potpuno prestao da radi i da li je utikač kabla za napajanje izvađen iz utičnice.
12. Ovaj uređaj nije namenjen za upotrebu od strane osoba (uključujući decu) sa smanjenim fizičkim, senzornim ili mentalnim sposobnostima, ili nedostatkom iskustva i znanja, osim ukoliko su pod nadzorom osobe odgovorne za njihovu bezbednost, ili su od iste dobili uputstva o upotrebi aparata.
13. Deca se ne smeju igrati s uređajem.
14. Ne potapajte motornu jedinicu u vodu ili druge tečnosti.
15. Nemojte koristiti uređaj na otvorenom.
16. Sačuvajte ovo uputstvo za buduću upotrebu.

SAMO ZA KUĆNU UPOTREBU

Upoznajte vaš blender

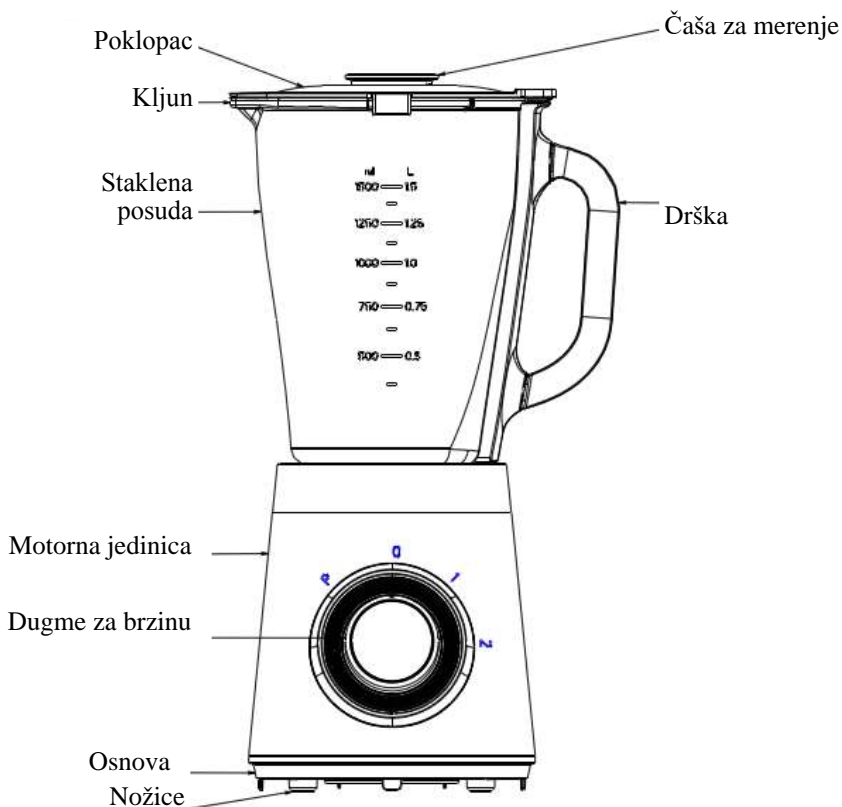

Za prvu upotrebu

1. Raspakujte aparat i postavite sve delove na horizontalnu površinu.
2. Potopite staklenu posudu i poklopac u toplu sapunjavu vodu i isperite i osušite. Nikada ne potapajte motornu jedinicu u vodu radi čišćenja kako ne

bi došlo do strujnog udara.

Oprez: Sečivo je oštro i veoma pažljivo rukujte njime.

3. Ispravno sastavljanje blendera opisano je u odeljku ispod.

Pre postavljanja staklene posude, uverite se da je kabl za napajanje isključen iz utičnice i da je dugme za brzinu na poziciji 0. Staklena posuda je pogodna za pravljenje mešavine soka i pulpe.

Da biste namestili staklenu posudu, postavite posudu u motornu jedinicu direktno na odgovarajuće mesto (vidi sliku 1)

Napomena: vodite računa da je staklena posuda pravilno postavljena u motornu jedinicu. Na poziciji se nalazi prekidač za zaključavanje i ukoliko staklena posuda nije pravilno postavljena, blender neće raditi.

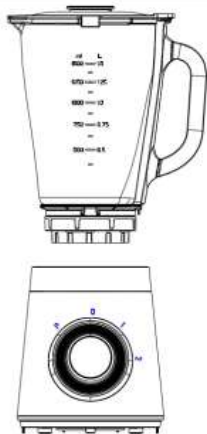

Blendiranje voća i povrća:

1. Pre nego što uključite kabl za napajanje u utičnicu, uverite se da je dugme za brzinu u položaju 0.

2. Oljuštite voće ili povrće, a zatim ih izrežite na male delove, stavite komade

hrane u staklenu posudu. Obično se dodaje određena količina prečišćene vode kako bi se omogućio nesmetan rad uređaja. Udeo hrane i vode je 2: 3. Količina smeše ne sme da pređe maksimalni nivo koji je naznačen na posudi.

Napomena: Nikada nemojte koristiti nikakvu vrelu tečnost ili puštati aparat da radi prazan. Posuda se može koristiti za razbijanje leda.

3. Postavite poklopac na staklenu posudu.

4. Okrenite dugme za brzinu na željeno podešavanje; postoje podešavanja: P, 0, 1, 2. Okrenite dugme prekidača u položaj P i držite ga da aktivirate motor na delikatno sečenje. Pustite ga da biste se vratili poziciju 0.

5. Neprekidno vreme rada aparata treba da bude manje od 3 minuta. Potrebno je najmanje 1 minut odmora između dva uzastopna ciklusa rada.

6. Okrenite dugme za brzinu na poziciju 0 kada dobijete željenu gustinu mešavine.

7. Sklonite staklenu posudu iz motorne jedinice (uklonite je direktnim podizanjem naviše), pažljivo skinite poklopac, a zatim sipajte i poslužite.

ČIŠĆENJE I ODRŽAVANJE

Funkcija Auto Clean (Automatsko čišćenje) može lako i potpuno bezbedno očistiti blender i sečivo.

- Sipajte malo tople sapunjave vode u posudu i okrenite dugme za brzinu u položaj P na nekoliko sekundi.

- Izvadite posudu iz jedinice motora tako što ćete je direktno podići naviše i isperite vodom staklenu posudu i poklopac posude.

- Obrišite spoljni deo motorne jedinice vlažnom krpom, nemojte koristiti

abrazivna sredstva za čišćenje. Nikada ne potapajte u vodu radi čišćenja.
- Osušite pažljivo sve delove.

Za potpuno čišćenje pažljivo pridrđavajte deo sa sećivom na dnu posude, jer je veoma oštar, izvadite ga okretanjem zaptivnog prstena na drugu stranu u smeru kazaljke na satu (vidi Sl.2), a zatim stavite odvojive delove u mašinu za pranje posuđa. Ovi delovi su mogu prati u mašini za sudove, ali temperatura vode tokom pranja ne sme da prelazi 70 stepeni.

Ukoliko tokom upotrebe naiđete na bilo kakav problem, nikada nemojte sami rastavljati bazu motora ili delove koji se mogu servisirati. Obratite se ovlašćenom servisu kako biste proverili i popravili uređaj.

Ekološko odlaganje



Zaštitimo životnu sredinu! Ne zaboravite da se pridržavate lokalnih propisa: odnesite električnu opremu koja više ne radi odgovarajućem centru za odlaganje otpada.





VOX
ELECTRONICS

ESP

LICUADORA
MANUAL DE INSTRUCCIONES
TM-9000

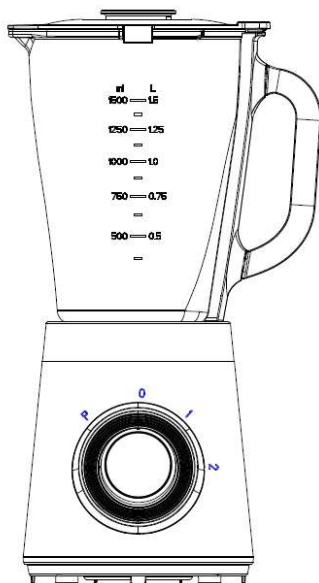

Lea este manual detenidamente antes de usarlo y guárdelo para futuras referencias.

SALVAGUARDIAS IMPORTANTES

Antes de usar el aparato eléctrico, se deben seguir las siguientes precauciones básicas de seguridad:

1. Lea todas las instrucciones.
2. Antes de usar, asegúrese de que la potencia de voltaje corresponda a lo que está indicado en la placa de identificación del aparato.
3. No deje que el cable cuelgue del borde de una mesa o mostrador.
4. No opere ningún aparato con un cable o enchufe dañado o después de que el aparato funcione mal o haya sido dañado de alguna manera. Lleve el aparato al centro de servicio autorizado más cercano para su revisión, reparación o ajuste.
5. Es necesaria una estrecha supervisión cuando el aparato es usado por niños o cerca de ellos.
6. Evite el contacto con las partes móviles.
7. Las cuchillas están afiladas, así que manipúlelas con cuidado.
8. El uso de accesorios, incluidos el frasco y la tapa, no recomendados o vendidos por el fabricante puede provocar incendios, descargas eléctricas o lesiones.
9. El aparato no se puede utilizar para mezclar sustancias duras y secas o la cuchilla puede desafilarse.
10. Apague el aparato antes de acercarse a las partes que se mueven en uso.
11. Asegúrese de girar la perilla del interruptor a la posición 0 después de cada uso. Antes de desmontar, compruebe si el motor ha dejado de funcionar por completo y si el enchufe del cable de alimentación está desenchufado.
12. Este dispositivo no está destinado a ser utilizado por personas (incluidos niños) con capacidades físicas, sensoriales o mentales reducidas, o por falta de experiencia y conocimiento, a menos que hayan sido supervisados o instruidos sobre el uso del dispositivo por parte de una persona responsable de su uso. la seguridad.
13. Los niños no deben jugar con el aparato.
14. No sumerja la unidad del motor en agua u otros líquidos.
15. No utilice el aparato al aire libre.
16. Conserve estas instrucciones para uso futuro.

UTILIZAR SOLO DENTRO DE UN ESPACIO

Conozca su licuadora

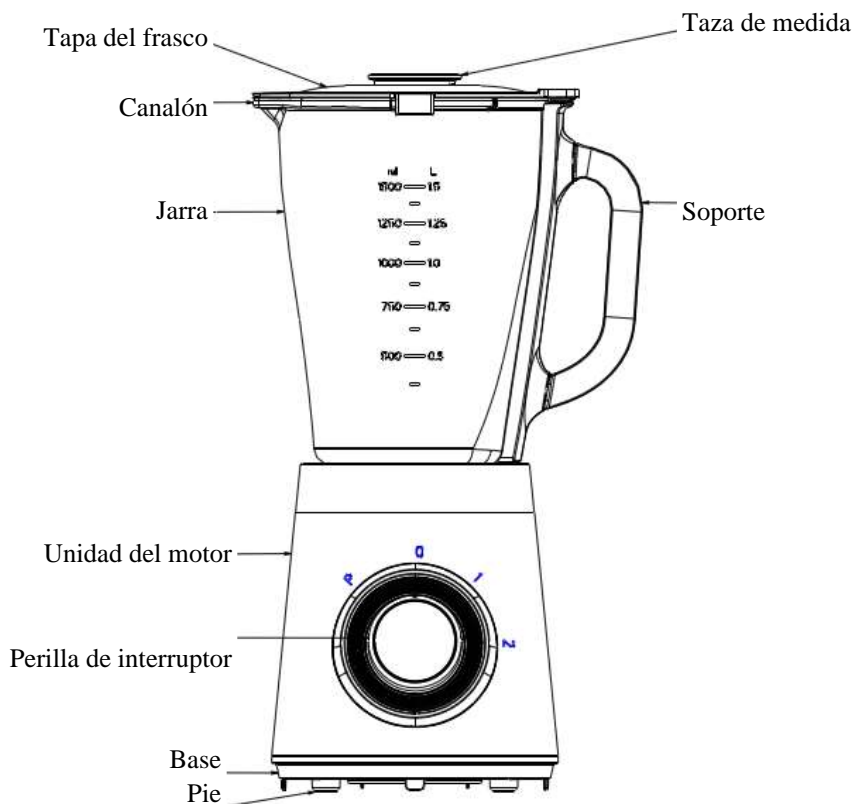

Para uso inicial

1. Desembale el aparato y coloque todas las piezas en una superficie horizontal.
2. Sumerja la jarra y la tapa de la jarra en agua jabonosa tibia, enjuáguelas y séquelas. Nunca sumerja la unidad del motor en agua para limpiarla, para evitar el riesgo de descarga eléctrica.

Precaución: la cuchilla está muy afilada, por favor, manipúlela con cuidado.

3. El montaje correcto se describe en las secciones a continuación.

Antes de ensamblar la jarra, asegúrese de que el cable de alimentación esté desenchufado de la toma de corriente y que la perilla del interruptor esté en la posición 0.

La jarra es adecuada para hacer mezclas de zumo y pulpa.

Para ensamblar la jarra, coloque la en la unidad del motor directamente en su lugar (vea la figura 1).

Nota: asegúrese de que el tarro esté ensamblado en la unidad del motor correctamente. Hay un interruptor de enclavamiento en la posición y si la jarra no se ensambla correctamente, la licuadora no funcionará.

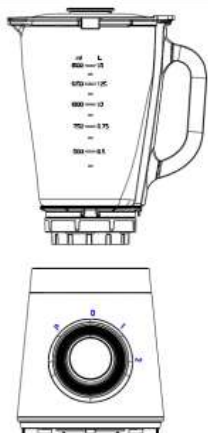

Mezcla de frutas y verduras

1. Antes de conectar el cable de alimentación a la toma de corriente, asegúrese de que la perilla del interruptor esté en la posición 0.
2. Pele o quite las frutas o vegetales, y luego córtelos en partes pequeñas, ponga los pedazos de comida en el frasco. Por lo general, se debe agregar cierta cantidad de agua purificada para permitir el buen funcionamiento del aparato. La proporción de los alimentos y el agua es de 2: 3. La cantidad de mezcla no debe exceder el nivel máximo indicado en el frasco.

Nota: nunca utilice ningún líquido hirviendo o deje el aparato vacío. El frasco se puede utilizar para romper el hielo.

3. Coloque la tapa del frasco en el frasco.
4. Gire la perilla del interruptor al ajuste deseado; hay ajustes: P, 0, 1, 2. Gire la perilla del interruptor a la posición P y manténgala presionada para que el motor accione el corte delicado. Suéltalo para volver a la posición 0.
5. El tiempo de operación consecutivo será inferior a 3 minutos. Se requiere un período de descanso mínimo de 1 minuto entre dos ciclos consecutivos.
6. Gire la perilla del interruptor a la posición 0 una vez que la mezcla se haya mezclado a la consistencia deseada.
7. Retire la jarra de la unidad del motor (extráigala directamente hacia arriba), retire la tapa de la jarra con cuidado y luego vierta y sirva.

Limpieza y mantenimiento

La función de limpieza automática puede limpiar el ensamblaje de la batidora y la cuchilla fácilmente, rápidamente y con total seguridad.

- Vierta un poco de agua tibia jabonosa en el recipiente y gire el botón del interruptor a la posición P durante unos segundos.
- Retire el recipiente de la unidad del motor levantándolo directamente y enjuague el recipiente y la tapa del recipiente con agua corriente.
- Limpie la superficie exterior de la unidad del motor con un paño húmedo, no use limpiadores abrasivos. Nunca sumerja en agua para la limpieza.
- Secar todas las piezas con cuidado.

Para una limpieza completa, puede sostener el ensamblaje de la cuchilla en la parte inferior del frasco con cuidado ya que está afilado, sáquelo girando el acoplamiento en el otro lado en sentido horario (ver Fig.2), luego coloque los accesorios desmontables en el lavavajillas limpiado. Son componentes aptos para lavavajillas, pero el ajuste de temperatura no debe superar los 70 °C.

Si se ha encontrado algún problema durante el uso, nunca desmonte la base del motor o las piezas reparables en su interior. Póngase en contacto con el servicio técnico autorizado para comprobar y reparar el aparato.

Disposición favorable al medio ambiente



¡ Puede ayudar a proteger el medio ambiente!

Recuerde cumplir con las regulaciones locales: entregue el equipo eléctrico que no funciona a un centro de eliminación adecuado.



VOX
ELECTRONICS

PRT

LIQUIDIFICADOR
MANUAL DE INSTRUÇÕES
TM-9000

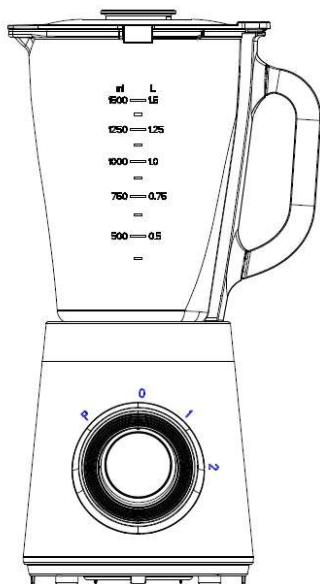

Antes de usar a batedeira, leia atentamente este manual e
guarde-o para futuras necessidades

CONSELHOS DE SEGURANÇA

Antes de usar este aparelho elétrico, deve seguir as seguintes precauções básicas:

1. Leia todas as instruções antes do primeiro uso.
2. Certifique-se de que a sua voltagem corresponde à indicada na placa de identificação do aparelho.
3. Não deixe o cabo de alimentação caído sobre a borda de uma mesa ou balcão.
4. Não utilize o aparelho com o cabo ou a ficha danificados ou em caso de mau funcionamento. Em caso de queda ou qualquer dano grave, leve-o ao centro de serviço autorizado mais próximo para verificação, reparo ou ajuste.
5. Mantenha uma supervisão atenta sempre que o aparelho for utilizado por crianças ou estas estiverem por perto.
6. Evite contacto com as peças removíveis.
7. As lâminas são bastante afiadas, manuseie-as com cuidado redobrado.
8. O uso de acessórios não recomendados nem vendidos pelo fabricante, incluindo a tampa ou o jarro, pode causar incêndio, choque elétrico ou ferimentos.
9. O aparelho não pode ser utilizado na mistura de frutos duros e secas ou a lâmina pode ficar danificada e inútil.
10. Desligue o aparelho antes de manusear as peças que se movem durante o uso.
11. Certifique-se de colocar o botão do interruptor na posição 0 (zero) após cada uso. Antes de desmontar, verifique se o motor parou de funcionar completamente e se a ficha do cabo de alimentação foi retirada da tomada.
12. Este aparelho não deve ser utilizado por pessoas (incluindo crianças) com capacidades físicas, sensoriais ou mentais reduzidas, ou falta de experiência e conhecimento a menos que tenham recebido supervisão ou instruções relativas à utilização do aparelho por uma pessoa responsável pela sua segurança.
13. As crianças não devem brincar com o aparelho.
14. Nunca mergulhe o motor em água ou outros líquidos.
15. Não utilize o aparelho ao ar livre.
16. Guarde estas instruções para necessidades futuras.

EXCLUSIVO PARA USO DOMÉSTICO

CONHEÇA O SEU LIQUIDIFICADOR

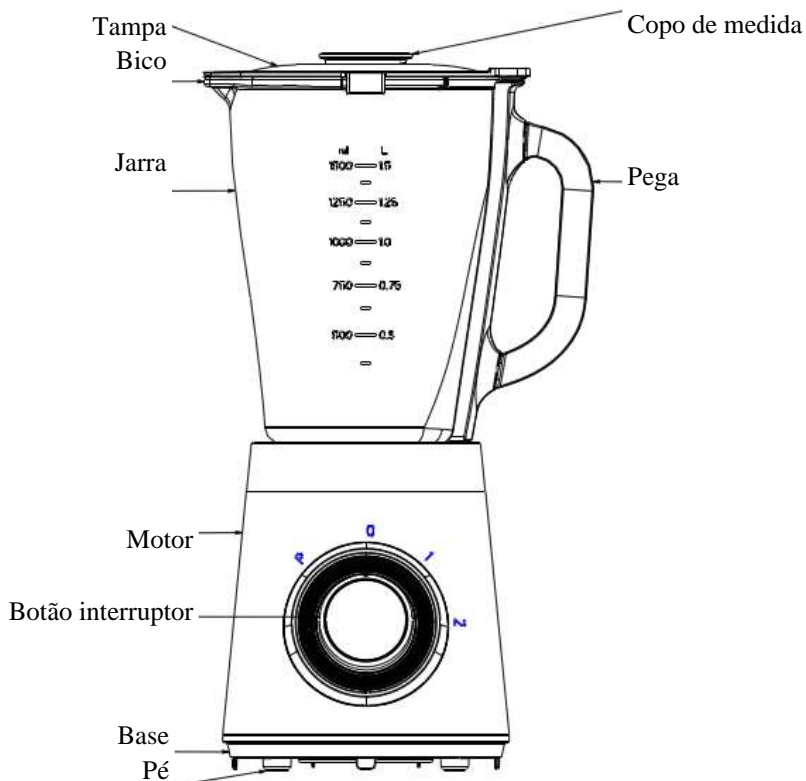

Antes da primeira utilização

1. Desembale o aparelho e coloque todas as peças numa superfície horizontal.
2. Mergulhe a tampa do frasco e jarra em água morna e sabão,

enxague e seque. Nunca mergulhe o motor em água ao limpar, para evitar o risco de choque elétrico.

Atenção: A lâmina é muito afiada. Deve manusear com cuidado.

3. A montagem correta encontra-se descrita nos capítulos abaixo. Antes de montar o frasco, certifique-se de que o cabo de alimentação esta desconectado da tomada elétrica e que o botão do interruptor se encontra na posição 0 (zero).

O frasco é adequado para misturar o sumo e a polpa dos frutos.

Para montar o jarro, coloque o jarro no motor e diretamente no lugar (ver a fig. 1).

Nota: certifique-se de que o jarro esta corretamente montado no motor. Ao montar deve encontrar a posição do eixo de encaixe, sem encaixar o jarro e o liquidificador não funcionarão.

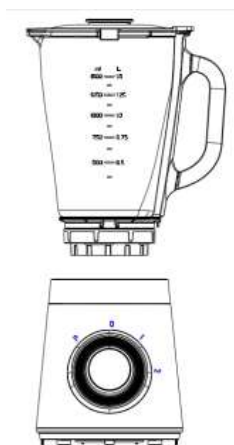

Misturar frutos e vegetais:

1. Antes de conectar a ficha na tomada, certifique-se de que o botão esta na posição 0.
2. Descasque e/ou retire os caroços das frutas e legumes. De seguida, corte-os em pequenas partes e coloque os pedaços de comida no jarro. Por norma, deve adicionar uma certa quantidade de água filtrada para permitir o bom funcionamento do aparelho. A proporção de comida e água é de 2 para 3. A quantidade da mistura não deve exceder o nível máximo indicado no frasco.
Nota: nunca use líquidos a ferver ou deixe o aparelho vazio. O frasco pode ser usado para quebrar gelo.
3. Coloque a tampa no jarro.
4. Rode o interruptor para a configuração desejada. Existem configurações P, 0, 1 e 2. Rode o botão para a posição P e segure-o para ativar o motor até o corte delicado. Solte-o para retornar a posição 0.
5. O tempo de funcionamento consecutivo deve ser inferior a 3 minutos. É necessário um período mínimo de descanso de 1 minuto entre dois ciclos consecutivos.
6. Rode o botão do interruptor para a posição 0 assim que a mistura tiver atingido a consistência desejada.
7. Retire o frasco do motor (puxando-o diretamente para cima) e remova a tampa do frasco com cuidado. De seguida, verta o sumo e sirva.

Limpeza e Manutenção

A função de limpeza automática pode limpar o misturador e o conjunto da lâmina com facilidade, rapidez e em total segurança.

- Deite um pouco de água morna e sabão no frasco e rode o interruptor para a posição P durante alguns segundos.
- Retire o frasco do motor, levantando-o diretamente para cima e enxague a tampa e o jarro com água corrente.
- Limpe a superfície externa do motor com um pano húmido e não use limpadores abrasivos. Nunca mergulhe o motor na água para limpeza.
- Seque todas as peças com cuidado.

Para uma limpeza completa, pode segurar o conjunto da lâmina no fundo do frasco com cuidado dado as lâminas serem afiadas. Posteriormente retire-o girando no sentido dos ponteiros do relógio (ver a Fig.2) e coloque os acessórios destacáveis na máquina de lavar loiça para limpeza. Estes componentes podem ir a máquina de lavar louça desde que a temperatura não exceda os 70 °C.

Se algum problema tiver sido encontrado durante o uso, nunca desmonte a base do motor ou as partes que podem ser reparadas em seu interior. Entre em contato com o serviço autorizado para verificar e consertar o aparelho.

Eliminação amiga do ambiente

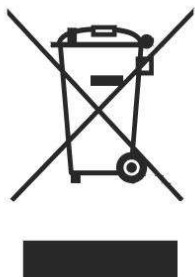

Você pode contribuir para proteger o meio ambiente! Não se esqueça de respeitar os regulamentos locais e entregue o equipamento eléctrico não activo num centro de eliminação de resíduos devidamente adequado.



VOX
ELECTRONICS

GRC

ΜΠΛΕΝΤΕΡ

ΟΔΗΓΙΕΣ ΧΡΗΣΗΣ

TM-9000

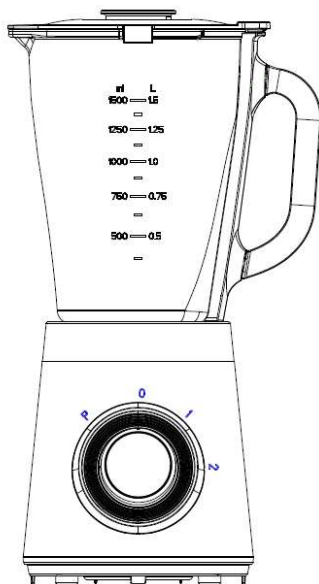

Διαβάστε προσεκτικά αυτό το εγχειρίδιο πριν τη χρήση του προϊόντος και κρατήστε το για μελλοντική αναφορά

ΣΗΜΑΝΤΙΚΕΣ ΠΡΟΦΥΛΑΞΕΙΣ ΑΣΦΑΛΕΙΑΣ

Πριν από τη χρήση αυτής της ηλεκτρικής συσκευής, πάντα πρέπει να ακολουθήσετε

τις εξής βασικές προφυλάξεις:

1. Διαβάστε όλες τις οδηγίες.
2. Πριν από τη χρήση επιβεβαιώστε ότι η ένταση της συσκευής αντιστοιχεί στην ένταση του ηλεκτρικού ρεύματος στο σπίτι σας.
3. Μην αφήνετε το καλώδιο να κρέμεται από το τραπέζι ή μια ζεστή επιφάνεια.
4. Μη χρησιμοποιείτε καμιά συσκευή με βλαμμένο καλώδιο, βύσμα ή μετά από μια δυσλειτουργία ή οποιαδήποτε άλλη βλάβη. Φέρτε τη συσκευή στο πλησιέστερο εξουσιοδοτημένο κέντρο σέρβις για έλεγχο, επισκευή ή προσαρμογή.
5. Όταν χρησιμοποιείτε τη συσκευή κοντά σε παιδιά, πρέπει να δώσετε ιδιαίτερη προσοχή.
6. Αποφύγετε επαφή με τα περιστρεφόμενα εξαρτήματα.
7. Οι λεπίδες είναι αιχμηρές, δώστε ιδιαίτερη προσοχή.
8. Χρήση εξαρτημάτων που δεν παρέχονται ή πουλώνται από τον κατασκευαστή μπορεί να προκαλέσει πυρκαγιά, ηλεκτροπληξία ή τραυματισμό.
9. Η συσκευή δεν μπορεί να χρησιμοποιηθεί για την ανάμιξη σκληρής και ξηρής ουσίας γιατί η λεπίδα μπορεί να αμβλυνθεί.
10. Απενεργοποιήστε τη συσκευή και αποσυνδέστε την από την τροφοδοσία πριν αλλάξετε τα εξαρτήματα και πριν χρησιμοποιήσετε τα εξαρτήματα που κινούνται κατά τη χρήση.
11. Πάντα αποσυνδέστε τη συσκευή από την τροφοδοσία όταν δεν τη χρησιμοποιείτε. Για να την αποσυνδέσετε, γυρίστε το διακόπτη στη θέση 0, μετά βγάλτε το καλώδιο από την πρίζα τραβώντας το βύσμα, ποτέ το ίδιο το

καλώδιο.

12. Τη συσκευή μπορούν να τη χρησιμοποιούν παιδιά και άτομα με μειωμένη σωματική, αισθητηριακές ή διανοητικές ικανότητες ή έλλειψη εμπειρίας και γνώσεων εάν βρίσκονται υπό επίβλεψη ή υπεύθυνα άτομα τους έδωσαν οδηγίες που αφορούν χρήση της συσκευής με ασφάλεια και καταλαβαίνουν τους κινδύνους που υπάρχουν.

13. Τα παιδιά δεν πρέπει να παίζουν με την συσκευή.

14. Μην βυθίζετε τη μονάδα κινητήρα σε νερό ή άλλα υγρά.

15. Μην χρησιμοποιείτε τη συσκευή σε εξωτερικούς χώρους.

16. Κρατήστε αυτές τις οδηγίες για μελλοντική χρήση.

ΟΙΚΙΑΚΗ ΧΡΗΣΗ ΜΟΝΟ

ΕΞΟΙΚΕΙΩΘΕΙΤΕ ΜΕ ΤΟ ΜΠΛΕΝΤΕΡ ΣΑΣ

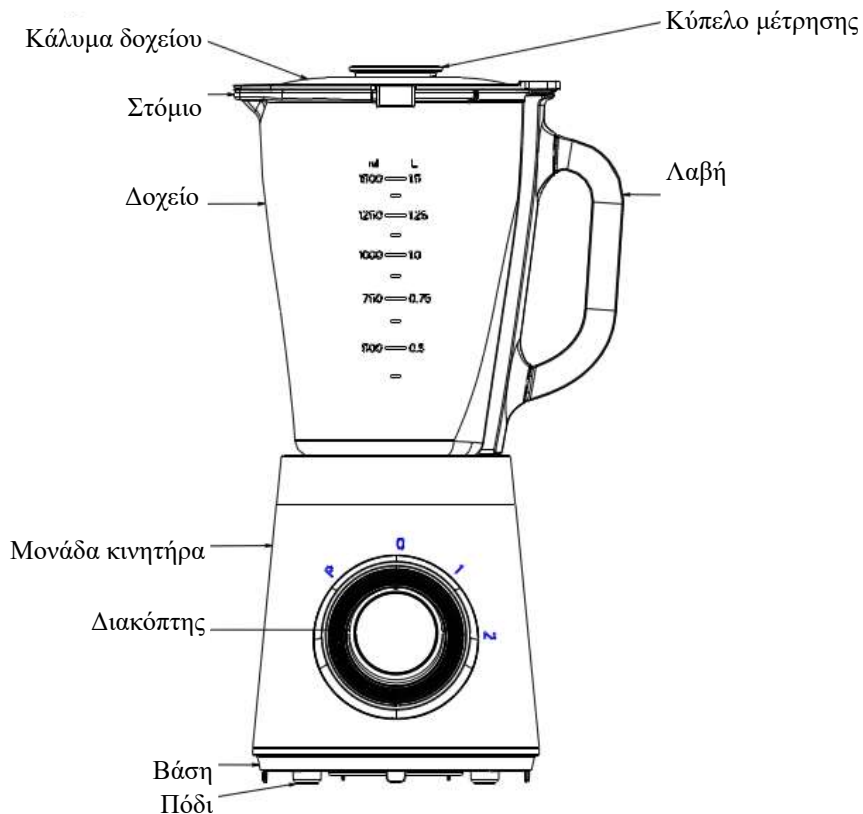

Πριν τη πρώτη χρήση

1. Πριν από την πρώτη χρήση, βγάλτε τη συσκευασία και τοποθετήστε όλα τα εξαρτήματα σε μια οριζόντια επιφάνεια.
2. Αποσυναρμολογήστε τα για να πλύνετε όλα τα εξαρτήματα εκτός από τη μονάδα κινητήρα. Μην βυθίζετε τη μονάδα κινητήρα σε νερό ή άλλα υγρά.

Προσοχή: Η λεπίδα είναι αιχμηρή. Προχωρήστε προσεκτικά

3. Διαβάστε παρακάτω την περιγραφή της σωστής συναρμολόγησης.

Πριν από τη συναρμολόγηση του δοχείου βεβαιωθείτε ότι το καλώδιο τροφοδοσίας είναι αποσυνδεδεμένο από την πρίζα και ότι ο διακόπτης βρίσκεται στη θέση 0.

Το δοχείο είναι κατάλληλο για παρασκευή μείγματος χυμού και πολτού.

Για τη συναρμολόγηση του δοχείου, τοποθετήστε το δοχείο στη μονάδα κινητήρα απευθείας στη θέση του (βλ. Σχήμα 1).

Σημείωση: βεβαιωθείτε ότι το δοχείο είναι σωστά συναρμολογημένο στη μονάδα του κινητήρα. Υπάρχει διακόπτης ασφάλισης στη θέση και αν το βάζο δεν συναρμολογηθεί σωστά, ο αναμείκτης δεν θα λειτουργήσει.

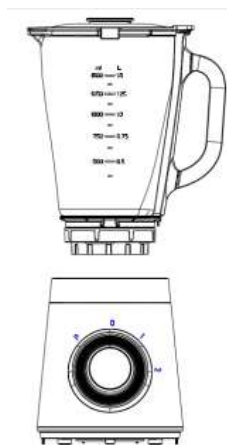

Μείγμα φρούτων και λαχανικών:

1. Πριν συνδέσετε το καλώδιο τροφοδοσίας στην πρίζα, βεβαιωθείτε ότι ο διακόπτης είναι στη θέση 0.

2. Αποφλοιώστε τα φρούτα ή τα λαχανικά και στη συνέχεια κόψτε τα σε μικρά κομμάτια. Τοποθετήστε τα κομμάτια της τροφής στο δοχείο. Συνήθως πρέπει να προστεθεί κάποια ποσότητα νερού για την ομαλή λειτουργία της συσκευής. Η αναλογία τροφίμων και νερού είναι 2: 3. Η ποσότητα του μείγματος δεν πρέπει να υπερβαίνει τη μέγιστη στάθμη που αναφέρεται στο δοχείο.

Σημείωση: Ποτέ μην χρησιμοποιείτε βραστό νερό ή ξεκινάτε τη συσκευή άδεια. Το δοχείο μπορεί να χρησιμοποιηθεί και για σπάσιμο του πάγου.

3. Βάλτε το κάλυμα στο δοχείο.
4. Γυρίστε το διακόπτη επιλογής στην επιθυμητή ρύθμιση. Υπάρχουν ρυθμίσεις: P, 0, 1, 2. Περιστρέψτε το διακόπτη στη θέση P και κρατήστε το για να ενεργοποιησετε τον κινητήρα για να κάνετε λεπτό τεμαχισμό. Αφήστε το για να επιστρέψετε στη θέση 0.
5. Ο διαδοχικός χρόνος λειτουργίας είναι μικρότερος από 3 λεπτά. Απαιτείται ελάχιστη περίοδος ανάπαυσης 1 λεπτού μεταξύ δύο διαδοχικών κύκλων.
6. Γυρίστε το διακόπτη επιλογής σε θέση 0 όταν το μείγμα έχει αναμειχθεί με την επιθυμητή συνεκτικότητα.
7. Αφαιρέστε το δοχείο από τη μονάδα κινητήρα (τραβήξτε το προς τα επάνω), αφαιρέστε προσεκτικά το κάλυμμα του δοχείου και στη συνέχεια σερβίρετε.

Καθαρισμός και Συντήρηση

Η λειτουργία αυτόματου καθαρισμού μπορεί εύκολα και γρήγορα να καθαρίσει το συγκρότημα ανάμειξης και λεπίδας με απόλυτη ασφάλεια.

- Ρίξτε λίγο ζεστό σαπουνόνερο στο δοχείο και γυρίστε το διακόπτη στη θέση P για μερικά δευτερόλεπτα.
- Αφαιρέστε το δοχείο από τη μονάδα κινητήρα τραβώντας απευθείας προς τα πάνω και ξεπλύνετε το δοχείο και το κάλυμμα του δοχείου κάτω από τρεχούμενο νερό.
- Σκουπίστε την εξωτερική επιφάνεια της μονάδας κινητήρα με ένα υγρό πανί, μην χρησιμοποιείτε λειαντικά καθαριστικά. Ποτέ μην βυθίζετε στο νερό για καθαρισμό.
- Στεγνώστε προσεκτικά όλα τα μέρη.

Για τον πλήρη καθαρισμό, πιάστε προσεκτικά το συγκρότημα λεπίδας καθώς είναι αιχμηρό, βγάλτε το από την άλλη πλευρά γυρίζοντας δεξιόστροφα (βλ. Σχήμα 2) και στη συνέχεια τοποθετήστε τα αποσπώμενα εξαρτήματα στο πλυντήριο πιάτων. Είναι εξαρτήματα ασφαλή για πλύση στο πλυντήριο πιάτων, αλλά η ρύθμιση θερμοκρασίας δεν πρέπει να υπερβαίνει τα 70 °C. Αν κάποιο πρόβλημα έχει παρουσιαστεί κατά τη διάρκεια της χρήσης, μην αποσυναρμολογήσετε ποτέ τη βάση του κινητήρα ή τα εξαρτήματα για να τα

επισκευαστετε από μόνοι σας. Επικοινωνήστε με την εξουσιοδοτημένη υπηρεσία για να ελέγξετε και να επισκευάσετε τη συσκευή.

Φιλική προς το περιβάλλον διάθεση

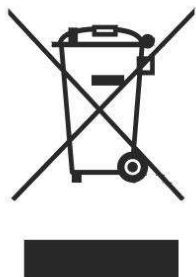

Μπορείτε να βοηθήσετε στην προστασία του περιβάλλοντος!

Μην ξεχνάτε να τηρείτε τους τοπικούς κανονισμούς: παραδώστε το μη ενεργό ηλεκτρικό εξοπλισμό σε ένα κατάλληλο κέντρο διάθεσης αποβλήτων.



VOX
ELECTRONICS

SVN

BLENDER
NAVODILA ZA UPORABO
TM-9000

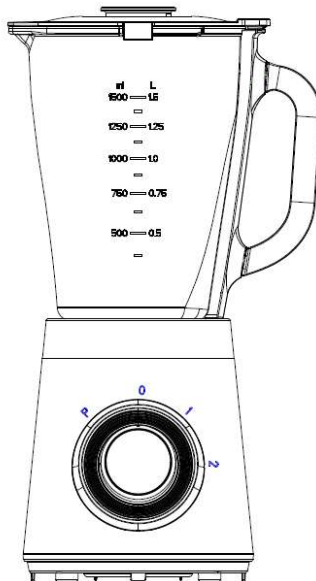

Pred uporabo pozorno preučite navodila ter jih shranite za poznejšo uporabo.

POMEMBNI VARNOSTNI NAPOTKI

Pred uporabo električnega aparata je potrebno upoštevati naslednje osnovne varnostne ukrepe:

1. Preberite navodila v celoti.
2. Preverite, da napetost električnega napajanja ustreza tisti, ki je navedena na napisni tablici.
3. Ne dovolite, da napajalni kabel visi čez rob mize.
4. Ne uporabljajte aparata, če je prišlo do poškodbe napajalnega kabla, vtiča, če je prišlo do okvare aparata, če je aparat padel ali se na kakršenkoli način poškodoval. Aparat odnesite v najbližji pooblaščen servis na pregled, popravilo ali električno oz. mehansko prilagoditev.
5. Če uporabljate aparat v bližini otrok morate pozorno spremljati kaj počnejo.
6. Izogibajte se stiku s premičnimi deli.
7. Rezila so izjemno ostra, zato z njimi rokujte previdno.
8. Uporaba dodatkov, vključno z vrčem in pokrovom, ki niso priporočeni od strani proizvajalca, lahko privede do požara, električnega udara ali telesnih poškodb.
9. Aparata ne uporabljajte za drobljenje trdnih in suhih snovi, saj lahko pride do poškodbe rezila.
10. Po uporabi se prepričajte, da gumb za izbiro hitrosti prestavite na položaj
11. Pred razstavljanjem preverite ali se je motor povsem ustavil in ali je električna vtičnica izklopljena
12. Aparat ne smejo uporabljati osebe (vključno z otroci) z zmanjšanimi telesnimi, zaznavnimi ali umskimi sposobnostmi oz. pomanjkanjem znanja ali izkušenj, razen v primeru, da jih nadzoruje in jim poda navodila o varni uporabi aparata oseba, ki odgovarja za njihovo varnost.
13. Otroci se ne smejo igrati z aparatom.
14. Ne potaplajte motorne enote v vodo ali drugo tekočino.
15. Aparata ne uporabljajte na prostem.
16. Shranite ta navodila za poznejšo uporabo.

SAMO ZA GOSPODINJSKO UPORABO

Spoznajte Vaš mešalnik

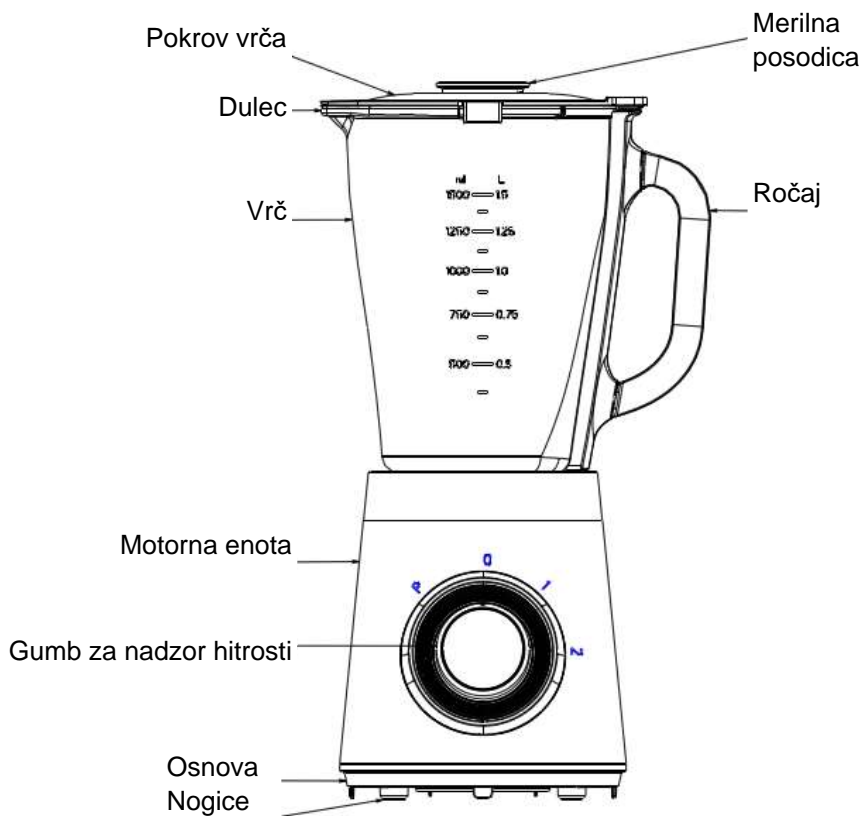

Ob prvi uporabi

1. Odstranite izdelek iz embalaže in postavite vse dele na vodoravno podlago.
2. Vrč in pokrov vrča potopite v toplo milnico, izperite in posušite. Nikoli ne potaplajte motorne enote, da bi jo očistili, da ne bi prišlo do električnega udara.

Pozor: Rezilo je izjemno ostro, prosimo, da z njim rokujete previdno.

3. Pravilen način sestavljanja mešalnika je naveden spodaj.

Pred postavitvijo vrča na mešalnik, se prepričajte, da je napajalni kabel izklopljen električne vtičnice in da je gumb za izbiro hitrosti na položaju 0.

Vrč je primeren za pripravo soka in kaše.

Da bi nastavili vrč na mešalnik, ga namestite neposredno na motorno enoto (glej Sliko 1).

Opomba: Preverite ali je vrč pravilno postavljen na motorno enoto. Na spoju je prisotno stikalo, ki se aktivira kadar je vrč pravilno postavljen, če pa ni tako, mešalnik ne bo obratoval.

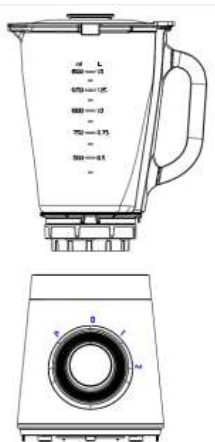

Mešanje sadja in zelenjave:

1. Pred priključitvijo v električno vtičnico, preverite, da je gumb za izbiro hitrosti na položaju 0.

2. Olupite oziroma odstranite sredico sadja ali zelenjave in ga razrežite na

manjše kose, katere nato dodajte v vrč. Navadno je potrebno dodati vodo, da bi zagotovili nemoteno delovanje mešalnika. Razmerje med živili in vodo mora biti 2:3. Skupna prostornina mešanice ne bi smela presegati oznako za največjo zmogljivost na vrču.

Pozor: V vrč nikoli ne dodajajte vrele tekočine in ne zaganjajte praznega mešalnika. Mešalnik lahko uporabljate za drobljenje ledu.

3. Nastavite pokrov na vrč.

4. Obrnite gumb za izbiro hitrosti na zeleno nastavitvev, na voljo imate naslednje nastavitve: P, 0, 1, 2. Obrnite gumb na položaj P in ga tu držite, če želite počasno mešanje oz. sekljanje. Sprostite gumb, če ga želite vrniti na položaj 0.

5. Čas obratovanja brez premora ne bi smel presegati tri minute. Pred ponovno uporabo je potrebno narediti najmanj eno minuto premora.

6. Kadar mešanica postane zelene gostote, obrnite gumb za izbiro hitrosti na položaj 0.

7. Odstranite vrč z motorne enote (dvignite ga naravnost navzgor), odstranite pokrov, previdno nalijte in servirajte.

Čiščenje in vzdrževanje

Funkcija samodejnega čiščenja vam omogoča hitro, enostavno in popolnoma varno čiščenje mešalnika in njegovega rezila.

- Nalijte nekoliko tople milnice v vrč in obrnite gumb za izbiro hitrosti na položaj P za nekaj sekund.

- Odstranite vrč z motorne enote, tako da ga potegnete naravnost navzgor in izperite vrč in njegov pokrov pod tekočo vodo.
- Obrišite zunanje površine motorne enote z vlažno krpo, ne uporabljajte agresivnih čistilnih sredstev. Motorne enote nikoli ne potaplajte v vodo.
- Vse dele temeljito posušite.

Za temeljito čiščenje, lahko odstranite rezilo z dna vrča, tako da previdno primete nastavek rezila in ga zavrtite v smeri urinega kazalca (glej Sliko 2), ter vse odstranljive dele mešalnika nato pomijete v pomivalnem stroju, vendar pa temperatura pomivanja v stroju ne sme presegati 70 stopinj Celzija.

Če imate težave z aparatom, nikoli ne razstavljajte motorne enote ali notranjih delov sami. Stopite v stik s pooblaščenim servisom zaradi pregleda in morebitnega popravila aparata.

Okolju prijazno odlaganje odpadkov



Prispevate lahko k varovanju okolja!
Prosimo spoštujte veljavne predpise: odpadno električno opremo odnesite v ustrezen center za zbiranje tovrstnih odpadkov.



VOX
ELECTRONICS

HRV

BLENDER
KORISNIČKE UPUTE
TM-9000

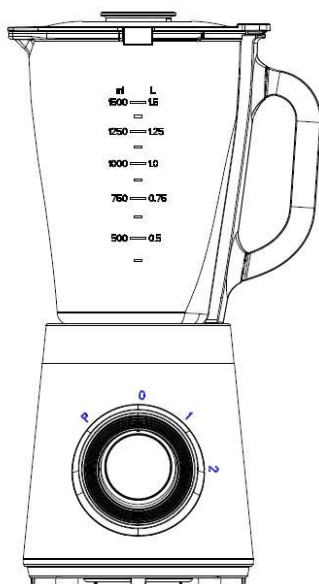

Pažljivo pročitajte ove upute prije korištenja i sačuvajte ih za kasniju uporabu

VAŽNA BEZBJEDNOSNA UPUTSTVA

Prije uporabe ovog električnog uređaja treba uvijek ispuniti osnovne preduvjete uključujući sljedeće:

1. Pročitati sve upute.
2. Prije uporabe provjeriti da li napon u zidnoj utičnici odgovara naponu uređaja koji se može naći na natpisnoj tablici pri dnu uređaja.
3. Pazite da kabel za napajanje tijekom uporabe ne visi sa ruba stola ili radne površine.
4. Ne koristite uređaj sa oštećenim kablom za napajanje ili ako je uređaj prestao da radi ili se ošteti na bilo koji način. Vratite uređaj u najbliži ovlaštenu servis na pregled, popravku ili zamjenu.
5. Neophodan je nadzor ukoliko se uređaj koristi od strane djece ili u njihovoj blizini.
6. Izbjegavajte kontakt sa dijelovima koji se pomjeraju.
7. Sječivo je opasno, te rukujte njime veoma pažljivo.
8. Uporaba dodataka, uključujući posudu i poklopac, ili dijelova koje ne preporuča proizvođač može izazvati požar, strujni udar i ozljede.
9. Blender ne treba koristiti za blendiranje tvrde i suhe hrane, jer to može istupiti sječivo.
10. Isključite aparat prije nego što se približite dijelovima koji se pomjeraju.
11. Nakon svake uporabe okrenite gumb prekidača u položaj 0. Prije rasklapanja uređaja provjerite da li je motor potpuno prestao da radi i da li je utikač kabla za napajanje izvađen iz utičnice.
12. Ovaj uređaj nije namjenjen za uporabu od strane osoba (uključujući djecu) sa smanjenim fizičkim, senzornim ili mentalnim sposobnostima, ili nedostatkom iskustva i znanja, osim ukoliko su pod nadzorom osobe odgovorne za njihovu bezbjednost, ili su od iste dobili upute o uporabi aparata.
13. Djeca se ne smiju igrati s uređajem.
14. Ne potapajte motornu jedinicu u vodu ili druge tekućine.
15. Nemojte koristiti uređaj na otvorenom.
16. Sačuvajte ove upute za buduću uporabu.

SAMO ZA KUĆANSKU UPORABU

Upoznajte vaš blender

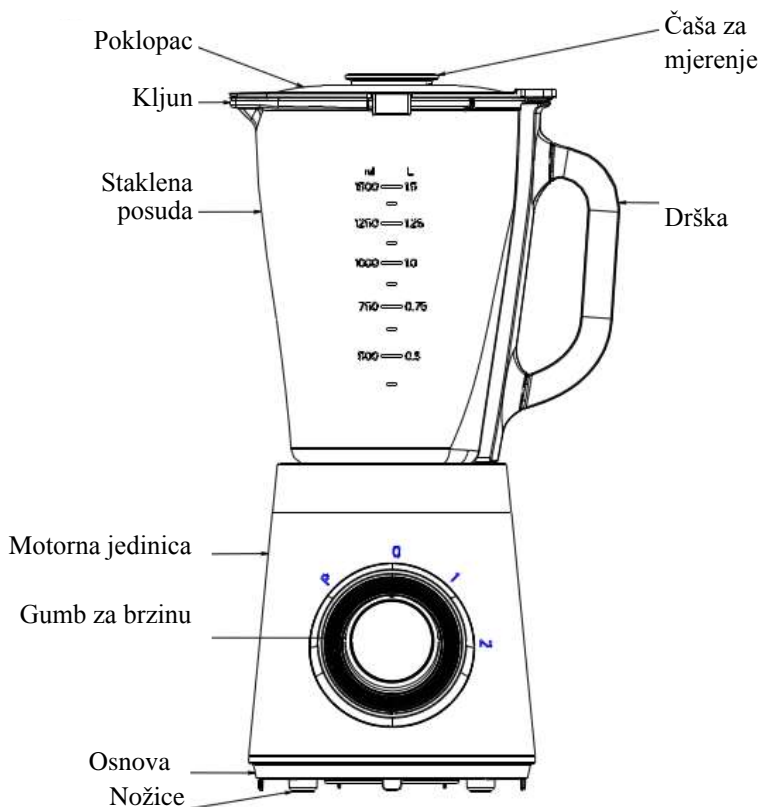

Za prvu uporabu

1. Raspakujte aparat i postavite sve dijelove na horizontalnu površinu.
2. Potopite staklenu posudu i poklopac u toplu sapunjavu vodu i isperite i osušite. Nikada ne potapajte motornu jedinicu u vodu radi čišćenja kako ne

bi došlo do strujnog udara.

Oprez: Sječivo je oštro i veoma pažljivo rukujte njime.

3. Ispravno sastavljanje blendera opisano je u odjeljku ispod.

Prije postavljanja staklene posude, uvjerite se da je kabel za

napajanje isključen iz utičnice i da je gumb za brzinu na poziciji 0.

Staklena posuda je pogodna za pravljenje mješavine soka i pulpe.

Da biste namjestili staklenu posudu, postavite posudu u motornu jedinicu direktno na odgovarajuće mjesto (vidi sliku 1)

Napomena: vodite računa da je staklena posuda pravilno postavljena u motornu jedinicu. Na poziciji se nalazi prekidač za zaključavanje i ukoliko staklena posuda nije pravilno postavljena, blender neće raditi.

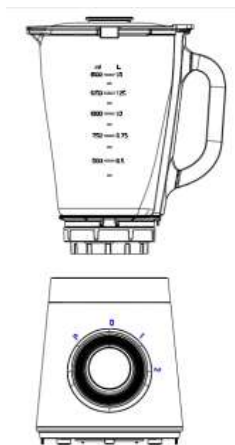

Blendiranje voća i povrća:

1. Prije nego što uključite kabel za napajanje u utičnicu, uvjerite se da je gumb za brzinu u položaju 0.

2. Oljuštite voće ili povrće, a zatim ih izrežite na male dijelove, stavite komade

hrane u staklenu posudu. Obično se dodaje određena količina prečišćene vode kako bi se omogućio nesmetan rad uređaja. Udio hrane i vode je 2:3. Količina smješe ne smije da pređe maksimalnu razinu koja je naznačena na posudi. **Napomena:** Nikada nemojte koristiti nikakvu vrelu tekućinu ili puštati aparat da radi prazan. Posuda se može koristiti za razbijanje leda.

3. Postavite poklopac na staklenu posudu.
4. Okrenite gumb za brzinu na željeno podešavanje; postoje podešavanja: P, 0, 1, 2. Okrenite gumb prekidača u položaj P i držite ga da aktivirate motor na delikatno sječenje. Pustite ga da biste se vratili poziciju 0.
5. Neprekidno vrijeme rada aparata treba da bude manje od 3 minute. Potrebno je najmanje 1 minuta odmora između dva uzastopna ciklusa rada.
6. Okrenite gumb za brzinu na poziciju 0 kada dobijete željenu gustinu mješavine.
7. Sklonite staklenu posudu iz motorne jedinice (uklonite je direktnim podizanjem naviše), pažljivo skinite poklopac, a zatim sipajte i poslužite.

ČIŠĆENJE I ODRŽAVANJE

Funkcija Auto Clean (Automatsko čišćenje) može lako i potpuno bezbjedno očistiti blender i sječivo.

- Sipajte malo tople sapunjave vode u posudu i okrenite gumb za brzinu u položaj P na nekoliko sekundi.
- Izvadite posudu iz jedinice motora tako što ćete je direktno podići naviše i isperite vodom staklenu posudu i poklopac posude.
- Obrišite spoljni dio motorne jedinice vlažnom krpom, nemojte koristiti

abrazivna sredstva za čišćenje. Nikada ne potapajte u vodu radi čišćenja.

- Osušite pažljivo sve dijelove.

Za potpuno čišćenje pažljivo pridržavajte dio sa sječivom na dnu posude, jer je veoma oštar, izvadite ga okretanjem zaptivnog prstena na drugu stranu u smjeru kazaljke na satu (vidi Sl.2), a zatim stavite odvojive dijelove u perilicu posuđa. Ovi dijelovi su mogu prati perilici posuđa, ali temperatura vode tokom pranja ne smije da prelazi 70 stepeni.

Ukoliko tijekom uporabe naiđete na bilo kakav problem, nikada nemojte sami rastavljati bazu motora ili dijelove koji se mogu servisirati. Obratite se ovlaštenom servisu kako biste provjerili i popravili uređaj.

Ekološko odlaganje



Zaštitimo životnu sredinu! Ne zaboravite da se pridržavate lokalnih propisa: odnesite električnu opremu koja više ne radi odgovarajućem centru za odlaganje otpada.





VOX
ELECTRONICS

BIH

MNE

BLENDER

KORISNIČKO UPUTSTVO

TM-9000

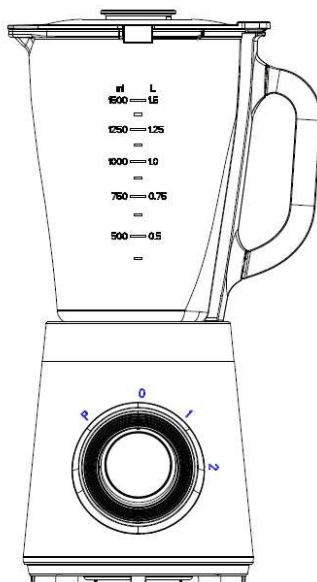

Pažljivo pročitajte ovo uputstvo prije korišćenja i sačuvajte ga za kasniju upotrebu

VAŽNA BEZBJEDNOSNA UPUTSTVA

Prije upotrebe ovog električnog uređaja treba uvijek ispuniti osnovne preduslove uključujući sljedeće:

1. Pročitati sva uputstva.
2. Prije upotrebe provjeriti da li napon u zidnoj utičnici odgovara naponu uređaja koji se može naći na natpisnoj tablici pri dnu uređaja.
3. Pazite da kabl za napajanje tokom upotrebe ne visi sa ivice stola ili radne površine.
4. Ne koristite uređaj sa oštećenim kablom za napajanje ili ako je uređaj prestao da radi ili se ošteti na bilo koji način. Vratite uređaj u najbliži ovlašćeni servis na pregled, popravku ili zamjenu.
5. Neophodan je nadzor ukoliko se uređaj koristi od strane djece ili u njihovoj blizini.
6. Izbjegavajte kontakt sa dijelovima koji se pomjeraju.
7. Sječivo je opasno, te rukujte njime veoma pažljivo.
8. Upotreba dodataka, uključujući posudu i poklopac, ili dijelova koje ne preporučuje proizvođač može izazvati požar, strujni udar i povrede.
9. Blender ne treba koristiti za blendiranje tvrde i suve hrane, jer to može istupiti sječivo.
10. Isključite aparat prije nego što se približite dijelovima koji se pomjeraju.
11. Nakon svake upotrebe okrenite dugme prekidača u položaj 0. Prije rasklapanja uređaja provjerite da li je motor potpuno prestao da radi i da li je utikač kabla za napajanje izvađen iz utičnice.
12. Ovaj uređaj nije namjenjen za upotrebu od strane osoba (uključujući djecu) sa smanjenim fizičkim, senzornim ili mentalnim sposobnostima, ili nedostatkom iskustva i znanja, osim ukoliko su pod nadzorom osobe odgovorne za njihovu bezbjednost, ili su od iste dobili uputstva o upotrebi aparata.
13. Djeca se ne smiju igrati s uređajem.
14. Ne potapajte motornu jedinicu u vodu ili druge tečnosti.
15. Nemojte koristiti uređaj na otvorenom.
16. Sačuvajte ovo uputstvo za buduću upotrebu.

SAMO ZA KUĆNU UPOTREBU

Upoznajte vaš blender

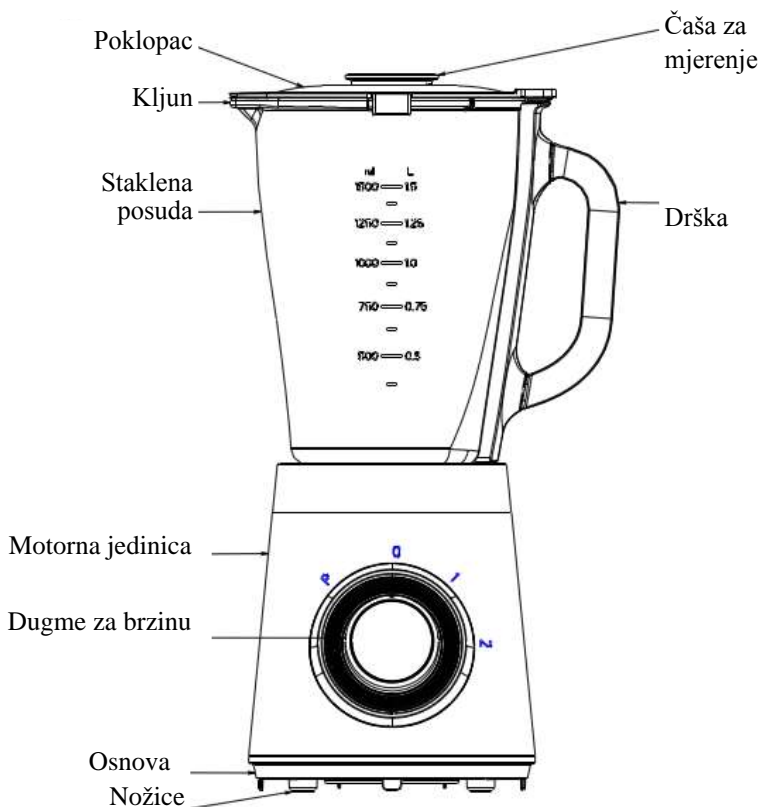

Za prvu upotrebu

1. Raspakujte aparat i postavite sve dijelove na horizontalnu površinu.
2. Potopite staklenu posudu i poklopac u toplu sapunjavu vodu i isperite i osušite. Nikada ne potapajte motornu jedinicu u vodu radi čišćenja kako ne

bi došlo do strujnog udara.

Oprez: Sječivo je oštro i veoma pažljivo rukujte njime.

3. Ispravno sastavljanje blendera opisano je u odjeljku ispod.

Prije postavljanja staklene posude, uvjerite se da je kabl za napajanje isključen iz utičnice i da je dugme za brzinu na poziciji 0. Staklena posuda je pogodna za pravljenje mješavine soka i pulpe.

Da biste namjestili staklenu posudu, postavite posudu u motornu jedinicu direktno na odgovarajuće mjesto (vidi sliku 1)

Napomena: vodite računa da je staklena posuda pravilno postavljena u motornu jedinicu. Na poziciji se nalazi prekidač za zaključavanje i ukoliko staklena posuda nije pravilno postavljena, blender neće raditi.

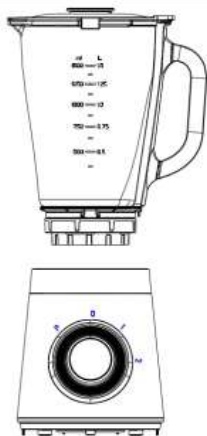

Blendiranje voća i povrća:

1. Prije nego što uključite kabl za napajanje u utičnicu, uvjerite se da je dugme za brzinu u položaju 0.
2. Oljuštite voće ili povrće, a zatim ih izrežite na male dijelove, stavite komade

hrane u staklenu posudu. Obično se dodaje određena količina prečišćene vode kako bi se omogućio nesmetan rad uređaja. Udio hrane i vode je 2:3. Količina smješe ne smije da pređe maksimalni nivo koji je naznačen na posudi. **Napomena:** Nikada nemojte koristiti nikakvu vrelu tečnost ili puštati aparat da radi prazan. Posuda se može koristiti za razbijanje leda.

3. Postavite poklopac na staklenu posudu.

4. Okrenite dugme za brzinu na željeno podešavanje; postoje podešavanja: P, 0, 1, 2. Okrenite dugme prekidača u položaj P i držite ga da aktivirate motor na delikatno sječenje. Pustite ga da biste se vratili poziciju 0.

5. Neprekidno vrijeme rada aparata treba da bude manje od 3 minuta.

Potrebno je najmanje 1 minut odmora između dva uzastopna ciklusa rada.

6. Okrenite dugme za brzinu na poziciju 0 kada dobijete željenu gustinu mješavine.

7. Sklonite staklenu posudu iz motorne jedinice (uklonite je direktnim podizanjem naviše), pažljivo skinite poklopac, a zatim sipajte i poslužite.

ČIŠĆENJE I ODRŽAVANJE

Funkcija Auto Clean (Automatsko čišćenje) može lako i potpuno bezbjedno očistiti blender i sječivo.

- Sipajte malo tople sapunjave vode u posudu i okrenite dugme za brzinu u položaj P na nekoliko sekundi.

- Izvadite posudu iz jedinice motora tako što ćete je direktno podići naviše i isperite vodom staklenu posudu i poklopac posude.

- Obrišite spoljni dio motorne jedinice vlažnom krpom, nemojte koristiti

abrazivna sredstva za čišćenje. Nikada ne potapajte u vodu radi čišćenja.

- Osušite pažljivo sve dijelove.

Za potpuno čišćenje pažljivo pridržavajte dio sa sječivom na dnu posude, jer je veoma oštar, izvadite ga okretanjem zaptivnog prstena na drugu stranu u smjeru kazaljke na satu (vidi Sl.2), a zatim stavite odvojive dijelove u mašinu za pranje posuđa. Ovi dijelovi su mogu prati u mašini za sudove, ali temperatura vode tokom pranja ne smije da prelazi 70 stepeni.

Ukoliko tokom upotrebe naiđete na bilo kakav problem, nikada nemojte sami rastavljati bazu motora ili dijelove koji se mogu servisirati. Obratite se ovlaštenom servisu kako biste provjerili i popravili uređaj.

Ekološko odlaganje



Zaštitimo životnu sredinu! Ne zaboravite da se pridržavate lokalnih propisa: odnesite električnu opremu koja više ne radi odgovarajućem centru za odlaganje otpada.





VOX
ELECTRONICS

MKD

БЛЕНДЕР

КОРИСНИЧКО УПАТСТВО

TM-9000

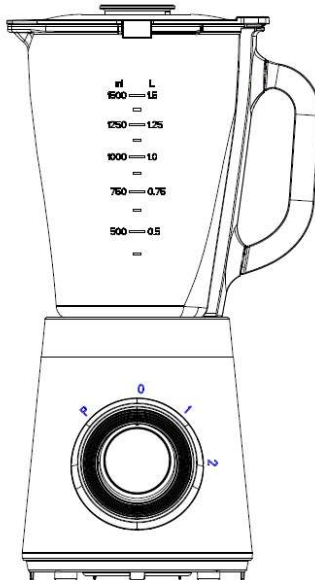

Внимателно прочитајте го упатството пред употреба и чувајте го за понатамошна употреба

ВАЖНИ БЕЗБЕДНОСТНИ ПРЕПОРАКИ

Кога се употреба електричниот уред, секогаш треба да се следат следниве основни мерки на претпазливост:

1. Прочитајте ги сите упатства.
2. Осигурете се дека напонот на напојувањето одговара на оној на етикетата на уредот.
3. Не дозволувајте кабелот да виси од работ на маса или штанд.
4. Немојте да ракувате со уред со оштетен кабел или приклучок, или по неправилно функционирање на уредот, или ако е пагал или е оштетен на било кој начин. Вратете го уредот во најблискиот овластен сервисен центар за испитување, поправка или електрично или механичко прилагодување.
5. Близок надзор е неопходен кога вашиот уред се користи од страна или во близина на деца.
6. Избегнувајте контакт со движеките делови.
7. Сечилата се многу остри, затоа ракувајте со нив внимателно.
8. Употреба на додатоци, вклучувајќи и сад со капак кои не се препорачани или продаваат од производителот може да предизвикаат пожар, електричен шок или повреда.
9. Уредот не треба да се користи за блендање на многу тврди и суви материји, или сечилата може да се истапат.
10. Исклучете го уредот пред да се доближите до подвижните делови кои се движат при работа.
11. По секоја употреба, осигурете се дека го враќате прекинувачот на положбата 0. Пред расклопување проверете дали моторот целосно престанал да работи и дали кабелот за напојување е исклучен од штекерот.
12. Овој уред не е наменет за употреба од страна на лица (вклучувајќи и деца) со намалени физички, сензорни или ментални способности, или со недостаток на искуство и знаење, освен ако тие не добиле надзор или

инструкции за користење на уредот од страна на лице одговорно за нивната безбедност.

13. Децата не смеат да си играат со уредот.

14. Немојте да ја потопувате моторната единица во вода или други течности.

15. Не користете го уредот на отворено.

16. Зачувајте ги овие инструкции за употреба во иднина.

САМО ЗА ДОМАШНА УПОТРЕБА

Запознајте го вашиот Блендер

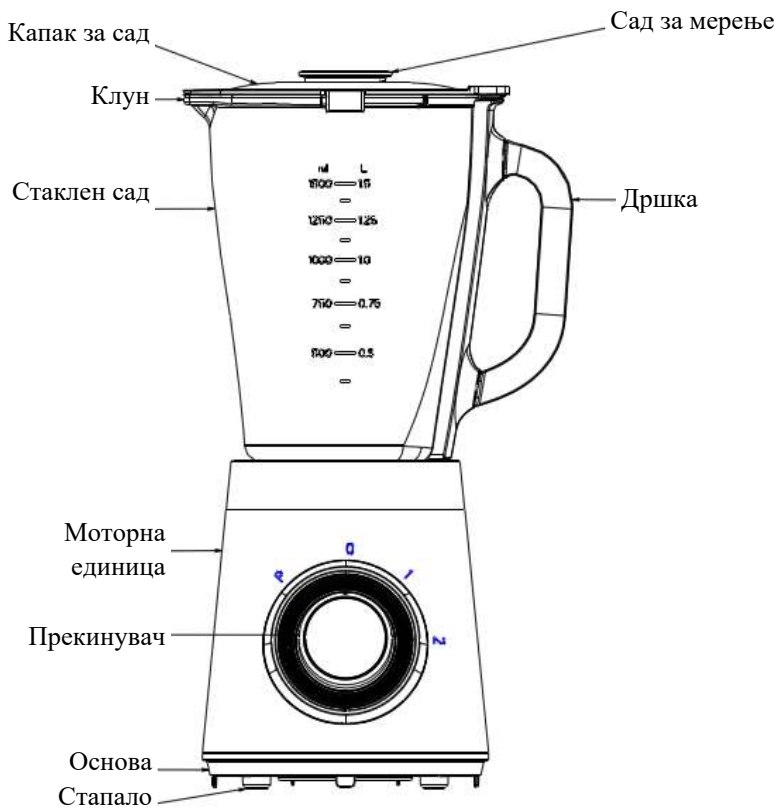

За првичната употреба

1. Распакувајте го уредот и ставете ги сите делови на хоризонтална површина.
2. Потопете го капакот на тегла и тегла во топла сапунеста вода, исплакнете и исушете ги. Никогаш не потопувајте ја моторната единица

во вода за да спречите ризик од електричен шок.

Предупредување: Сечилото е многу остро, ве молиме ракувајте со него многу внимателно.

3. Правилното склопување е опишано во делот подолу.

Пред да го наместите садот, проверете дали кабелот за напојување е исклучен од штекерот за струја и прекинувачот е на положбата 0.

Теглата е погодна за правење мешавина од сок и пулпа.

За да се составите теглата, ставете ја теглата во моторната единица директно на своето место (видете слика 1).

Забелешка: осигурете се дека теглата е правилно поставена во моторната единица. Постои прекинувач за блокирање доколку теглата не е правилно поставена, блендерот нема да работи.

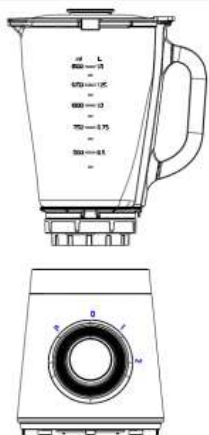

Блендање на овошје и зеленчук:

1. Пред да го прицврстите кабелот за напојување во штекер, проверете дали копчето на прекинувачот е во положбата 0.

2. Излупете ја кората на овоцјето или зеленчукот, а потоа исечете ги на мали делови и ставете ја храна во тегла. Обично треба да се додаде одредена количина на прочистена вода за да се овозможи непречено функционирање на уредот. Пропорциите на храна и вода се 2:3. Количината на смесата не треба да го надминува максималното ниво што е наведено на теглата.

Забелешка: никогаш не користете врела течност или да го вклучувате уредот празен. Теглата може да се користи за кршење мраз.

3. Поставете го капакот на теглата на теглата.

4. Свртете го прекинувачот на саканата поставка; постојат поставки: P, 0,

1, 2. Свртете го копчето на P позиција и држете го за да го активирате мотор за деликатно сечкање. Ослободете го за да се вратете на 0 позицијата.

5. Последователното време на работење треба да биде помалку од 3 минути. Потребни се најмалку 1 мин. период на одмор помеѓу два последователни циклуси.

7. Свртете го копчето на прекинувачот на 0 позиција откако смесата ќе се помеша до саканата конзистентност.

8. Извадете ја теглата од моторната единица (отстранете ја директно нагоре), внимателно отстранувајте го капакот на теглата и потоа сипете и сервирајте.

Чистење и одржување

Функцијата за Автоматско Чистење може лесно и комплетно да го исчисти блендерот и ножот, брзо со целосна безбедност.

- Истурете малку топла вода со сапуница во теглата и завртете го копчето на прекинувачот во положба Р за неколку секунди.
- Извадете ја теглата од моторната единица со директно земајќи го нагоре и исплакнете го капакот на теглата и теглата под млаз вода.
- Избришете ја надворешната површина на моторната единица со влажна крпа, не користете абразивни средства за чистење. Никогаш не потопувајте ја во вода за чистење.
- Исушете ги сите делови внимателно.

За целосно чистење, можете да го држите комплетот на сечивото на дното на теглата внимателно затоа што е остро, извадете го со вртење на спојката на другата страна во насока на стрелките на часовникот со нагон (видете слика 2), а потоа ставете ја отстранливата опрема во машината за миење садови. Тие се безбедно може да се перат во машината за миење садови, но поставувањето на температурата не смее да надмине 70°C.

Ако се појави било каков проблем за време на употребата, не расклопувајте ја моторната база или сервисните делови сами. Контактирајте го овластениот сервис за проверка и поправка на уредот.

Еколошко отстранување



Вие можете да помогнете во заштитата на животната средина!

Ве молиме запомнете да ги почитувате локалните регулативи: предадете ги уредите што не работат во соодветен центар за отстранување на отпадот.



BLENDER
UDHËZIM PËR PËRDORIM
TM-9000

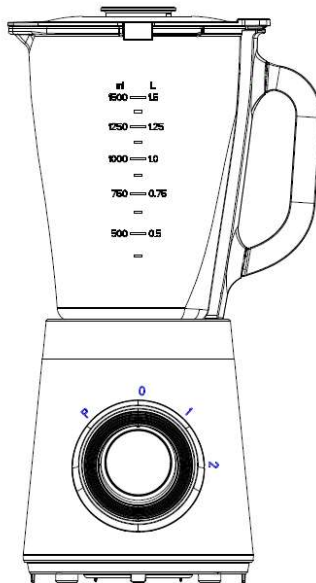

Lexoni këtë udhëzim me kujdes para përdorimit dhe ruane për përdorim të mëvonshëm

UDHËZIME TË RËNDËSISHME TË SIGURISË

Para përdorimit të kësaj pajisje elektrike gjithmonë duhet të përmbushen parakushtet si në vijim:

1. Lexoni të gjitha udhëzimet.
2. Para përdorimit kontrolloni nëse tensioni në prizën e muri iu përgjigjet tensionit të pajisjes që mund të gjendet në tabelën e cila gjendet në fund të pajisjes.
3. Për shkak të mbrojtjes nga goditja elektrike, njësinë motorike mos e futni në ujë ose në lëngje të tjera.
4. Mos e përdorni pajisjen me kablo të dëmtuar ose nëse pajisja nuk punon ose është dëmtuar në çfarëdo mënyre. Ktheni pajisjen në servis në më të afërm për kontroll, riparim ose ndërrim.
5. Nvojitet mbikëqyrje nëse pajisjen e përdorin fëmijët ose nëse përdoret në afërsi të tyre.
6. Parandaloni kontaktin me pjesët e lëvizshme.
7. Prerësi është i rrezikshëm, prandaj përdorne me shumë kujdes.
8. Përdorimi i shtojcave duke përfshirë enën dhe kapakun, ose pjesët të cilat nuk i rekomandon prodhuesi mund të shkaktohet zjarr, goditje elektrike dhe lëndime.
9. Blenderi nuk duhet të përdoret për blendimin e ushqimit të fortë dhe të thatë, sepse mund të dëmtojë prerësin.
10. Shkyqni aparatën para se të punoni me pjesët e lëvizshme.
11. Pas çdo përdorimi sillni butonin e ndërprerësit në pozicionin 0. Para ndarjes së pjesëve të pajisjes kontrolloni nëse motori ka ndaluar së punuari tërësisht dhe nëse kablo për furnizim është i hequr nga priza.
12. Kjo pajisje nuk është e destinuar për përdorim (duke përfshirë fëmijët) me aftësi të zvogëluara fizike senzore ose mendore, ose me mungesë të aftësive ose të përvojave dhe njohurive ose nëse nuk kanë marrë udhëzime për përdorimin e aparatit.
13. Fëmijët nuk duhet të luajnë me pajisjen.
14. Mos e futni njësinë motorike në ujë ose në lëngje të tjera.
15. Mos e përdorni pajisjen në ambient të hapur.
16. Ruani këtë udhëzim për përdorim të mëtejshëm.

VETËM PËR PËRDORIM SHTËPIAK

Njihni blenderin tuaj

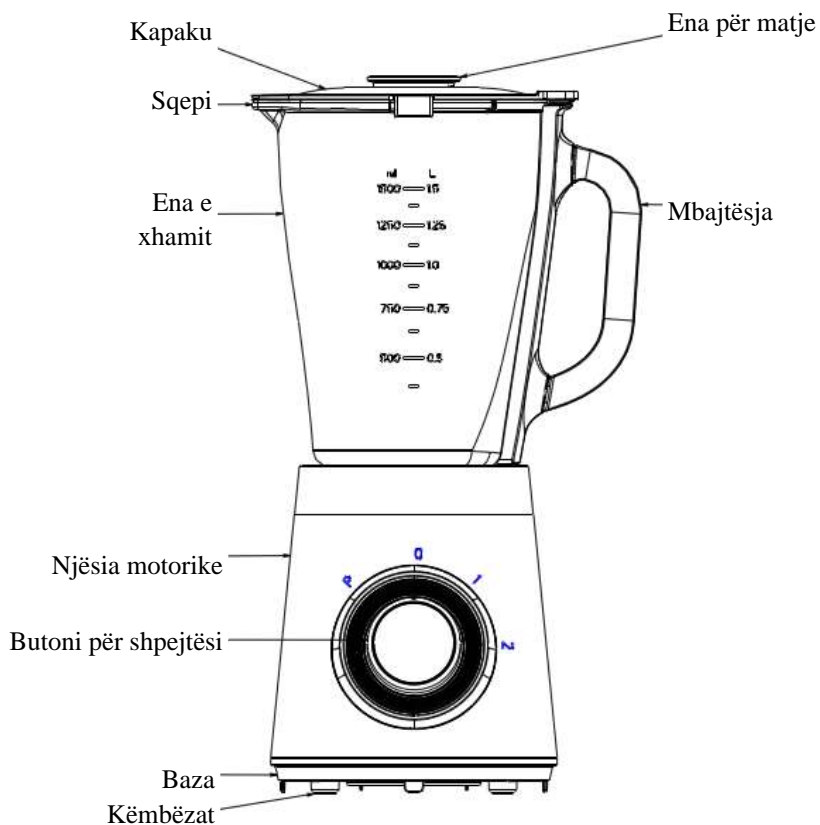

Gjatë përdorimit të parë

1. Çpaketoni aparatit dhe vendosni të gjitha pjesët në sipërfaqe horizontale.
 2. Futni enën e xhamit dhe kapakun në ujë me sapun, lani dhe thani.
- Asnjëherë mos e futni njësinë motorike në ujë për ta pastruar në mënyrë që të

parandalohet goditja elektrike.

Kujdes: Prerësi është i mprehtë dhe përdorne me shumë kujdes.

3. Bashkimi i pjesëve të blenderit në mënyrë të rregullt gjendet në seksionin më poshtë.

Para vendosjes së enës së xhamit, kontrolloni nëse kablllo për furnizim është i hequr nga priza dhe nëse butoni për shpejtësi është në pozicionin 0.

Ena e xhamit është e përshtatshme për përgatitjen e përizerjes së lëngut dhe pulpës.

Për të vendosur enën e xhamit, vendosni enën në njësinë motorike direkt në vendin e duhur (shih foton1)

Vërejtje: kuni kujdes që ena e xhamit të jetë e vendosur në mënyrë të drejtë në njësinë motorike. Në pozicion gjendet ndërprerësi për mbyllje dhe nëse ena e xhamit nuk është e vendosur në mënyrë të drejtë, blenderi nuk do të punojë.

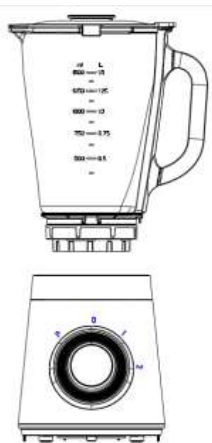

Blendimi i fruta

1. Para se të kyqni kabllon për furnizim, sigurohuni që butoni për shpejtësi të jetë në pozicionin 0.

2. Qëroni frutat ose perimet, pastaj preni në copa të vogla, vendosni copat e ushqimit në enë të xhamit. Zakonisht shtohet një sasi e caktuar e ujit të pastër për të mundësuar punën e papengueshme të pajisjes. Pjesëmarrja e ushqimit me ujin duhet të jetë 2: 3. Sasia e përbërësve nuk guxon të tejkalojë nivelin maksimal që është shënuar në enë.

Vërejtje: Asnjëherë mos përdorni ndonjë lëng të nxehtë ose mos e lëshoni aparatit të punojë i zbrazët. Ena mund të përdoret për thyerjen e akullit.

3. Vendosni kapakun në enën e xhamit.

4. Sillni butonin për shpejtësi në shpejtësinë e dëshiruar; rregullimet e shpejtësisë: P, 0, 1, 2. Sillni butonin e ndërprerësit në pozicionin P dhe mbane që të aktivizohet motori për prerje delikate. Lini që të kthehet në pozicionin 0.

5. Koha e pandërprerë e punës së aparatit duhet të jetë më së paku 3 minuta. Nevojitet më së paku 1 minutë pushim në mes të dy cikleve të njëpasnjëshme të punës.

6. Sillni butonin për shpejtësi në pozicionin 0 kur të fitoni trashësinë e dëshiruar të përzierjes.

7. Hiqni enën e xhamit nga njësia motorike (hiqeni duke e ngritur nga lartë), hiqni kapakun me kujdes, pastaj servoni ushqimin.

PASTRIMI DHE MIRËMBAJTJA

Funksioni Auto Clean (pastrimi automatik) mundet lehtë dhe tërësisht në mënyrë të sigurtë të pastrojë blenderin dhe prerësit.

- Hidhni pak ujë të ngrohtë me sapun në enë dhe sillni butonin për shpejtësi në pozicionin P për disa sekonda.
- Hiqni enën nga njësia motorike ashtu që në mënyrë direkte ta ngritni lartë dhe lani me ujë enën e xhamit dhe kapakun e enës.
- Fshini pjesën e jashtme të njësisë motorike me leckë të lagur, mos përdorni mjete abrazive për pastrim. Mos e futni në ujë për pastrim
- Thani me kujdes të gjitha pjesët.

Për pastrimin e plotë mbani pjesën me prerës në fund të enës, sepse është shumë e mprehtë, hiqeni duke e rrotulluar unazën mbyllëse në anën e kundërt të akrepave të orës (shih foton 2), pastaj vendosni pjesët e ndashme në enëlarëse. Këto pjesë mund të lahen në enëlarëse, por temperatura e ujit gjatë larjes nuk guxon të tejkalojë 70 shkallë.

Nëse gjatë përdorimit hasni në cfarëdo problemi, asnjëherë mos e ndani vetë bazën e motorit ose pjesët të cilat mund të servisohen. Kontaktoni serviserin e autorizuar për të kontrolluar ose riparuar pajisjen.

Deponimi ekologjik



Të mbrojmë ambientin jetësor! Mos harroni që t'iu përmbaheni rregullave lokale: dërgoni pajisjen elektrike që nuk punon në qendrën e përshtatshme për deponimin e mbeturinave.

