



**VOX**  
**ELECTRONICS**

**SLV**

NAVODILA ZA UPORABO **LED 32ADS314B**  
**LED 32ADS314G**

# Pomembni napotki glede varnosti in vzdrževanja

## Pomembni varnostni napotki

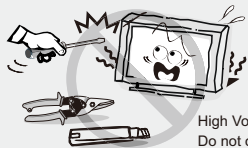

### ! POZOR

Nevarnost električnega udara, ne odpirajte izdelka. Ne poskušajte popravljati izdelka sami, ker bi pri odstranjevanju pokrova oz. odpiranju izdelka bili izpostavljeni nevarni napetosti in drugim nevarnostim. Za popravilo se obrnite na ustrezno usposobljeno oseboje.

Za zmanjšanje nevarnosti požara ali električnega udara, ne izpostavljajte izdelka dežju ali vlagi. Izdelek prav tako ne sme biti izpostavljen polivanju ali kapljanju tekočin, poleg tega pa se na izdelek ne sme postavljati kakršna koli posoda s tekočino, kot so vaze itn.



Zaslon in ohišje se pri obratovanju televizije segrejejo. Ne gre za okvaro. V primeru pojave dima, nenavadnega hrupa ali vonja: Nemudoma ugasnite televizijo. Izključite napajalni kabel iz vtičnice. Stopite v stik s prodajalcem ali servisom. Aparata nikoli ne poskušajte popravljati sami, saj je to lahko nevarno.

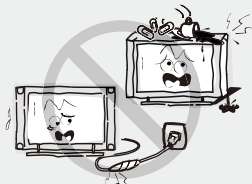

Če se zgodijo katere od spodaj navedenih težav:

- Poškodba napajalnega kabla.
- Vtiči napajalnega kabla ne prilegajo dobro v vtičnice.
- TV je poškodovan pri padcu, udarcu ali udarcu predmeta vrženega vanj. Predmet ali tekočina prodre v ohišje naprave.
- Nemudoma ugasnite TV in izključite napajalni kabel.
- Obrnite se na prodajalca ali servis za pregled in popravilo naprave s strani ustrezno usposobljenega osebjaja.

Nikoli ne vstavljajte predmetov v aparat skozi reže v ohišju, saj se lahko ti predmeti dotaknejo delov pod visoko napetostjo in povzročijo kratek stik, ki bi lahko privedel do požara ali električnega udara. Nikoli ne polivajte tekočin po aparatu. Bodite posebej pozorni, če imate otroke.



Aparat ni primeren za uporabo s strani otrok mlajših od treh let.

Ne preobremenjujte električnih vtičnic, podaljškov ali adapterjev, saj to lahko povzroči požar ali električni udar.

Napajalne kable speljite tako, da niso v napoto in da obstaja majhna verjetnost, da bodo pritisnjeni ali zviti od strani predmetov, ki bi se prislonili nanje ali ob njih.

Posebej bodite pozorni na vtičnice in konce kablov, adapterje in priključke na napravi. Napajalni kabel mora biti zlahka dostopen, tako da lahko kadarkoli prekinete dovod napajanja. Prepričajte se, da je napajalni kabel dobro vstavljen v vtičnice. Kadar izklapljate kabel iz vtičnic, primite za vtič, ne vlecite kabel. NIKOLI se ne dotikajte vtiča ali napajalnega kabla z mokrimi rokami. Za prekinitev dovajanja električne energije aparatu, je potrebno izvleči vtič iz električne vtičnice, zato poskrbite, da je vtičnica vedno zlahka dostopna.



Ne pritiskajte ali praskajte površine zaslona, prav tako ne odlagajte predmetov na TV. Slika na zaslonu lahko postane neenakomerna oz. pride lahko do poškodb zaslona.

Da bi se izognili nevarnosti požara, ne postavljajte izvorov odprtega ognja na aparat, npr. prižgane sveče.



# Pomembni napotki glede varnosti in vzdrževanja

## Pomembni varnostni napotki

Zunanja antena televizije ne bi smela biti postavljena v bližini visokonapetostnih električnih vodov ali druge električne napeljave, da ne bi prišlo do stika s tako napeljavo. Kadar nameščate zunanji antenski sistem, morate biti izredno previdni da se ne dotikate vodov električne napeljave, saj je lahko stik s njimi smrtno nevaren. Poskrbite, da televizija ne visi čez rob pohištva na katerem stoji.

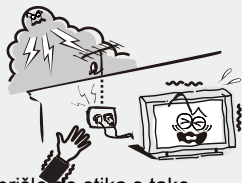

### Kadar ni v uporabi

Kadar televizije ne nameravate uporabljati dlje časa, jo je potrebno izključiti iz električne vtičnice, zaradi varnosti in ekoloških razlogov. Če preprosto ugasnete TV z gumbom, preide v način pripravljenosti in ostane povezan z napajanjem. Zato je potrebno izveči vtič napajalnega kabla iz električne vtičnice, da se TV popolnoma ugasne. Nekateri modeli televizij lahko imajo določene funkcije, ki zahtevajo, da je TV v stanju pripravljenosti, da bi delovale. V primeru nevihte in strelnih udarov, nemudoma izključite TV iz električnega napajanja.



Napajalni kabel odklopite tako, da primete in povlečete vtič, ne kabel. Nikoli se ne dotikajte vtiča z mokrimi rokami.

Prekomerna glasnost na slušalkah lahko povzroči poškodbe sluha.



## Namestitvev



Kroženje zraka okoli naprave ne sme biti ovirano s predmeti kot so časopisi, zavese, prti itn. Okoli televizije zagotovite vsaj 10 cm praznega prostora za ustrezno kroženje zraka.

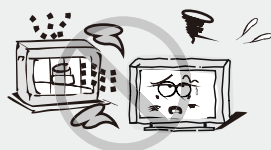

Izdelek ne sme biti postavljen v bližini virov toplote, kot so radiatorji, peči in drugi proizvodi, ki proizvajajo toploto. Postavite televizijo na mesto, kjer zaslon ne bo izpostavljen direktni sončni svetlobi. Najbolje je imeti mehko indirektno osvetlitev med gledanjem, prav tako se izogibajte gledanju v popolnoma temnih prostorih in kadar je prisoten odblesek z zaslona, saj bo to utrudilo vaše oči. Televizijo držite dlje od naprav, ki proizvajajo elektromagnetno valovanje.



Aparata ne postavljajte na nestabilen voziček, štand, mizo ali polico. Televizija lahko pade, pri čemer lahko pride do hudih telesnih poškodb in poškodb izdelka. Uporabljajte samo vozičke, štande, tronožce, nosilce ali mize, ki jih priporoča proizvajalec ali se prodajajo skupaj z izdelkom. Pri premikanju televizije na vozičku je potrebno biti izjemno pozoren. Nagle zaustavitve, prekomerna sila in neravne podlage lahko privedejo do prevračanja.



Izdelka ne postavljajte v bližino vode, npr. zraven kopalne kadi, umivalnika, pomivalnega korita ali pralnega stroja oz. v vlažno klet ali v bližino bazena in podobno.

# Pomembni napotki glede varnosti in vzdrževanja

## Namestitev



Kadar prenesete izdelek na toplo iz hladnega prostora, je potrebno počakati, da kondenz iz naprave popolnoma izpari, preden se prižge.



Da ne bi prišlo do telesnih poškodb, mora izdelek biti varno pritrjen na zid ali postavljen na ravno in trdno podlago, v skladu z navodili za namestitev.

## LED zaslon

Čeprav je LED zaslon izdelan z visoko natančno tehnologijo in je 99,99 % pikselov delujočih, se lahko pojavijo črne ali svetle pike (rdeče, modre ali zelene) na zaslonu. To je strukturna lastnost LED zaslona in ni okvara. Če pride do razpok v LED panelu, se ga ne dotikajte dokler ne izklopite izdelka iz električne vtičnice. V nasprotnem lahko pride do električnega udara. Ne vrzite predmetov v televizijo. LED panel lahko zaradi udarca počí in povzroči telesne poškodbe.

## Varnostni ukrepi pri prikazovanju statične slike

Statična slika lahko povzroči trajne poškodbe zaslona. Ne prikazujte statičnih slik ali delno statičnih slik na zaslonu več kot dve uri, saj se lahko slika 'zapeče' na ekran. Da do tega ne bi prišlo, zmanjšajte svetlost in kontrast zaslona, kadar prikazujete statične slike. Dolgotrajno gledanje televizije v formatu 4:3 lahko pusti sledi robov na levi, desni in na sredini slike, zaradi razlike v oddajanju svetlobe. Predvajanje DVD filma ali igranje iger s konzole lahko povzroči podoben učinek. Poškodbe zaslona, ki nastanejo z zgoraj opisanim učinkom, garancija ne krije. Prikazovanje statičnih slik iz Video iger ali PC-ja čez določeno mejo trajanja lahko povzroči delne sledi slike na zaslonu. Da do tega ne bi prišlo, zmanjšajte svetlost in kontrast, kadar prikazujete statične slike.

## Čiščenje

Čiščenje in rokovanje z ohišjem in zaslonom. Izključite izdelek iz električne vtičnice pred čiščenjem. Za odstranjevanje prahu, previdno pobrišite z mehko krpo.



## NAPAJALNI KABEL

Redno brišite napajalni kabel s suho krpo. Vlaga in prah na kablu lahko povzročijo požar in električni udar.

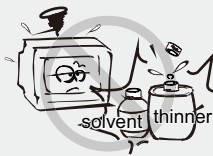

Pazite, da na površine izdelka ne nanašate čistilnih sredstev. (vdor tekočine v notranjost izdelka lahko povzroči okvaro, požar ali el. udar). Ne uporabljajte strupov, razredčilca, ali drugih agresivnih snovi, saj lahko poškodujejo površine ohišja.

## Pomembne informacije

V kolikor televizija ni postavljena na dovolj stabilno mesto, obstaja nevarnost padca. Mnogim poškodbam, posebno otrok, se lahko izognete z enostavnimi varnostnimi ukrepi, kot so:

- Uporaba pohištva oz. stojala, ki ga priporoča proizvajalec TV-ja.
- Uporaba izključno pohištva, na katerem TV lahko stabilno stoji.
- Preverite, da robovi TV-ja ne visijo čez robove pohištva, na katerem je postavljen.
- Ne postavljajte TV-ja na visoko pohištvo (npr. omarice ali police za knjige), brez da predhodno pritrdite obe napravi, tako TV kot pohištvo.
- Ne postavljajte tkanine ali druge materiale med TV in pohištvo, na katerem stoji.
- Otrokom pojasnite nevarnosti plezanja na pohištvo, da bi dosegli TV ali njegove tipke.
- Drobne dele držite dlje od otrok, da jih ne bi po nesreči zaužili.

## Vsebina

<b>Dodatna oprema</b> .....	5
<b>Uvod</b> .....	6
Značilnosti .....	6
Specifikacije .....	7
<b>Stojalo in navodila za namestitev na zid (opsijsko)</b> .....	8
<b>Splošni opis</b> .....	9
Pregled zadnje strani .....	9
Pregled sprednje strani .....	10
Pregled daljinskega upravljalnika .....	11
Vstavljanje baterij v daljinski upravljalnik .....	13
<b>Zunanje povezovanje</b> .....	13
Povezovanje antene .....	14
<b>Osnovna uporaba</b> .....	14
Vklop in izklop TV-ja .....	15
<b>Začetna nastavitve</b> .....	16
<b>Vir signala</b> .....	17
<b>Začetna stran</b> .....	18
<b>TV Meni</b> .....	18
Glavni meni .....	19
Meni nastavitve .....	22
Uporaba spomina .....	22
Od zadna osvetlitev zaslona .....	23
Wi-Fi .....	23
Slika .....	24
Zvok .....	25
Program .....	26
Funkcije .....	28
Časovnik .....	28
Mreža .....	29
<b>Predvajalnik multimedijskih vsebin</b> .....	31
<b>Odpravljanje težav</b> .....	

## Dodatna oprema

Prosimo preverite ali je spodaj navedena oprema priložena Vaši LED televiziji.  
V kolikor nekaj manjka, stopite v stik s prodajalcem.



Daljinski upravljalnik

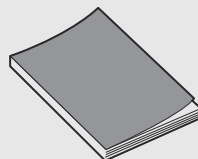

Navodila za  
uporabo

- ✓ TV ima zaslon velikosti 32" TFT LED
- ✓ Zero X radijacija je v skladu z zelenimi pogoji zaščite okolja
- ✓ Neposredna povezava na računalnik za postavitve kombinirane povezave TV/monitor.
- ✓ Support USB
- ✓ 16:9 širokozaslonsko razmerje slike
- ✓ Samodejno iskanje in podrobno iskanje
- ✓ Podpora HDMI
- ✓ Časovnik za nastavitve
- ✓ Vhod za širok obseg napajanja
- ✓ Brez-signalno samodejno izklapljanje

### Vhodni priključki za zunanje povezave

- 1x RJ45 vhod
- 2x USB vhod
- 1x izhod za slušalke
- 3x HDMI izhod
- 1x COAX
- 1x AV vhod
- 1x PC vhod
- 1x Mini YPbPr vhod
- 2x RF vhod

# Uvod

## Specifikacije

Model	LED 32ADS314B - LED 32ADS314G
Velikost zaslona	32" Diagonal(max.)
Ločljivost LED zaslona	1366X768
Moč izhoda za zvok	≥5WX2
Napajanje	110-240V~, 50/60Hz
Sistem TV sprejema	Digital: DVB-T/T2 , DVB-C, DVB-S/S2 Analog: PAL/SECAM
Obseg frekvence	48.25~863.25MHz
Video vhod	PAL/NTSC
Poraba el. energije	65W
Poraba v stanju pripravljenosti	<0.5W
Upornost antenskega vhoda	75 ohms, unbalanced
Napajanje daljinskega upravljalnika	DC 3V (dve baterije veličine AAA)
Temperatura delovnega okolja	0°C-40°C

### OPOMBA:

- Oblikovanje in specifikacije se lahko spremenijo brez prethodnega obvestila.
- Dane so približne vrednosti dimenzij in teže aparata.



## Stojalo in navodila za namestitev na zid (opcijsko)

### Kako namestiti stojala

V kolikor želite namestiti ali odstraniti stojala, prosimo preberite naslednja navodila.

- Pred namestitvijo/odstranitvijo stojal, preverite ali je TV izklopljen.
- Preden začnete z delom, postavite mehke blazine na katere boste položili LED TV. To bo preprečilo morebitne poškodbe.

### Navodila za namestitev:

1. korak: Vzemite obe stojali iz embalaže in jih vstavite v dno televizije.

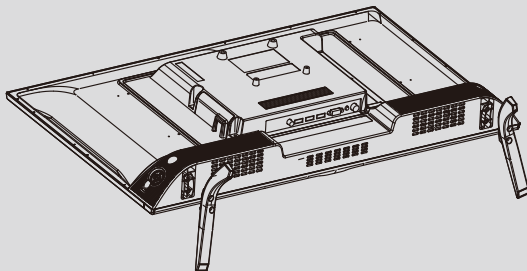

2. korak Vzemite 4 vijake, ki ste jih dobili s televizijo in jih čvrsto privijte v predvidene odprtine;

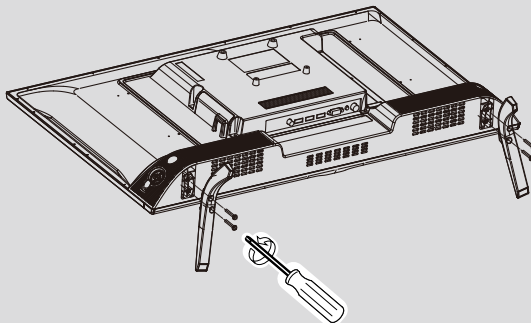



- Za odstranitev stojal s TV-ja, ponovite korake v obrnjenem vrstnem redu.

# Splošni opis

## Pregled zadnje strani

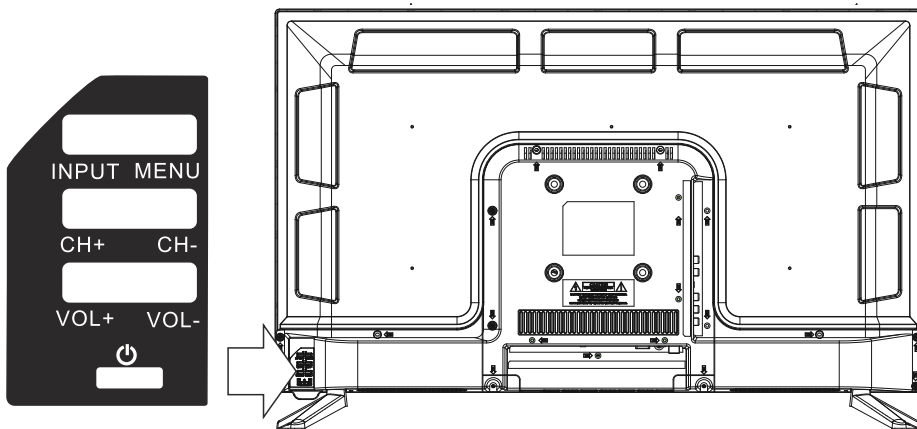
Tipke na spodnji levi strani Vaše televizije služijo za osnovne funkcije, vključno z menijem na ekranu (onscreen). Za napredne funkcije, morate uporabljati daljinski upravljalnik.



- ①  Vklop/Izklop TV-a
- ② VOL- } VOL +/-: uravnavanje glasnosti zvoka
- ③ VOL+ }
- ④ CH- } CH +/-: izbira programa
- ⑤ CH+ }
- ⑥ MENU } Odpiranje menija ali izhod iz menija  
(uporabite CH+/CH- za izbiro možnosti,  
VOL+/- za spreminjanje možnosti)
- ⑦ INPUT } Izbira vira.

# Splošni opis

## Pregled zadnje strani

Televizijo lahko povežete z napravami kot so DVD predvajalnik, videorekorder in videokamera in uživate v sliki visoke kakovosti.

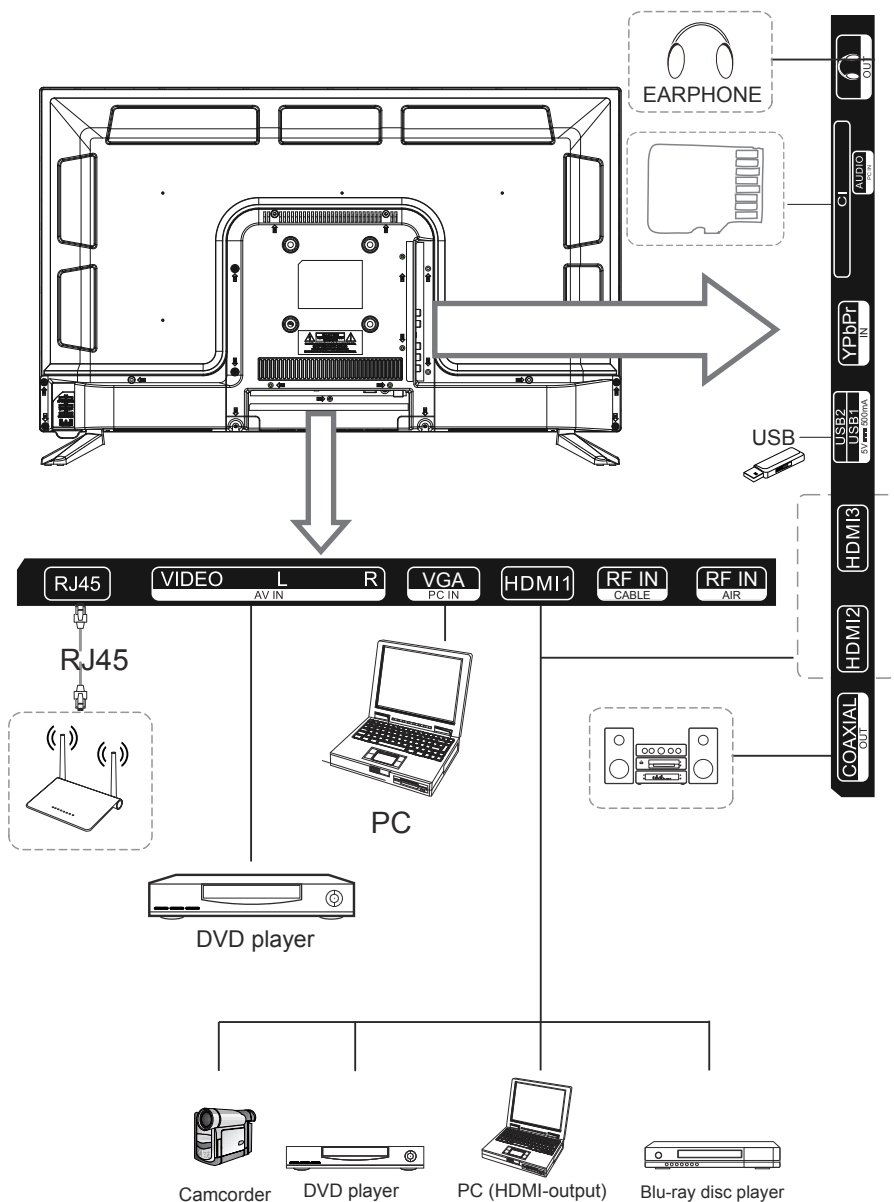

# Daljiński upravljaličnik

## PREGLED DALJINSKEGA UPRAVLJALNIKA IN FUNKCIJE GUMBOV

1. **[POWER]** Pritisnite ta gumb za prehod v stanje pripravljenosti (standby), i pritisnite znova za vklop TV-ja.
2. **[INPUT]** Pritisnite ta gumb iza izbor vhodnega vira: DTV, ATV, AV, YpbPr, VGA, HDMI1, HDMI2, HDMI3. Izberite in pritisnite OK za potrditev.
3. **[S.MODE]** Gumb za izbiro zvočnega načina.
4. **[P.MODE]** Gumb za izbiro načina slike, pritisčajte zaporedoma in izberite enega od štirih načinov.
5. **[NICAM]** S to tipko izberete NICAM zvučni sistem.  
Opomba: Nicam funkcija je opcijska, gumb na daljinskem upravljalniku je prisoten samo pri določenih modelih.
6. **[SLEEP]** Izberite interval za samodejni izklop TV-ja.
7. **[0-9]** Pritisnite 0-9 za neposredno izbiro TV programa med gledanjem. Služi tudi za vhod v teletekst strani.
8. **[←/→]** Pritisnite za izbiro programa s poljubno številko na primer –za 1,—za 11.
9. **[RECALL]** Vrnitev na prethodni program.
10. **[DEL]** Gumb za brisanje.
11. **[SUBTITLE]** Pritisnite za spremembo podnapisov.
12. **[EPG]** Vhod v EPG elektronski programski vodič (dostopno samo v DTV načinu)
13. **[RDEČE,ZELENO,RUMENO,MODRO]** Ustrezajo različnim opcijam v različnih menjih.
14. **[MUTE]** Pritisnite za začasni izklop zvoka s TV-ja, ponovno pritisnite za omogočitev zvoka.
15. **[INFO]** Ta gumb prikaže informacije o trenutnem programu.
16. **[▲/▼/◀/▶/ENTER]** Omogoča upravljanje z izbirnim menijem na zaslonu, in spreminjanje sistemskih nastavitev.
17. **[MENU]** Odpri glavni LCD izbirnik na zaslonu v TV načinu.
18. **[EXIT]** Pritisnite gumb EXIT za izhod iz menija ali podmenija.
19. **[VOL+/-]** Pritisnite da povečate/zmanjšate glasnost..
20. **[HOME]** Pritisnite za vrnitev na začetni zaslon.
21. **[PROG+/-]** Pritisnite za iskanje ali izbor programa.
22. **[BROWSER]** Pritisnite to tipko za odpiranje spletne strani v brskalniku.
23. **[T.SHIFT]** Pritisnite za zaustavitev trenutnega DTV programa in začetek snemanja
24. **[GOTO]** Skip – preskoči
25. **[FAV]** Tipka za priključeni program.
26. **[REC]** Začetek snemanja.
27. **[PVR List]** Prikaz systemskega seznama.
28. **[ZOOM]** S tem gumbom nastavite povečavo prikaza okna.
29. **[SUBPAGE]** Pritisnite ta gumb za vhod v podstran teleteksta.
30. **[◀◀/▶▶]** Pritisnite za snemanje za poznejši ogled ali predvajanje programa v načinu hitrega previjanja.
31. **[DTV/RADIO]** V DTV viru, pritisnite za vhod v Radio kanale i ponovo pritisnite za vhod v DTV kanale.
32. **[TTX]** Pritisnite ta gumb za odpiranje ali zapiranje teleteksta  
Napomena: Teletext funkcija je opcijska, tipka na daljinskem upravljalniku je prisotna samo pri določenih modelih  
[▶||] Predvajanje/premor ali začetek/prekinitev snemanja za poznejši ogled.
33. **[REVEAL]** Pritisnite ta gumb za prikaz ali skrivanje skritih informacij o teletekstu (odvisno od postaje)  
[■] Ustavitev predvajanja ali snemanja.
34. **[SIZE]** Prilagodite razmerje med širino in višino slike na zaslonu.  
[◀◀] Pritisnite za vrnitev na prethodni del.
35. **[INDEX]** Pritisnite za pregled vsebine teleteksta.  
[▶▶] Pritisnite da pređete na sljedeći dio.

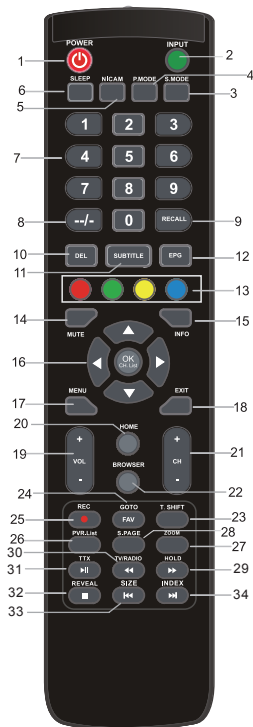

# Splošni opis

## Vstavljanje baterij v daljinski upravljalnik

### Vstavljanje baterij

**1** Odprite pokrov odprtine za baterije na zadnji strani.

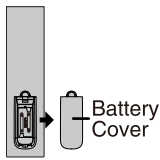

**2** Vstavite 2 bateriji 1.5V AAA na ustrezne pole. Ne mešajte stare in izrabljene baterije z novim.

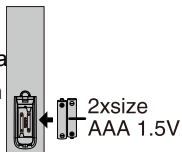

**3** Zatvorite pokrov.

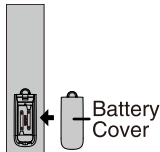

+

+

### OPOMBE:

- Baterije pod normalnimi pogoji uporabe trajajo okoli enega leta.
- V kolikor daljinski upravljalnik ne nameravate uporabljati dlje časa, odstranite baterije, da ne bi prišlo do poškodb zaradi uhajanja iz baterij.
- Ne uporabljajte stare in nove baterije skupaj.
- Baterije (baterije v embalaži ali vstavljene baterije) ne izlagajte visokim temperaturam npr. neposredni sončni svetlobi, ognju in podobno.

## Zunanje povezovanje

### Povezovanje antene

Upornost vhoda za anteno na tem aparatu znaša 75 ohmov. VHF/UHF 75 ohmski koaksialni kabel lahko povežete neposredno na vhod za anteno, v kolikor pa antenski kabel ima upornost 300 ohmov s paralelnim vodom, potrebujete konverter 300 ohm/ 75 ohm za povezovanje antenskega kabla na vhod za anteno. Za podrobnosti pogledite spodnjo sliko

#### Antena sa 300 $\Omega$ ploskim vodom

Uporabljajte 75ohm - 300ohm konverter

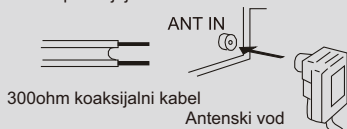

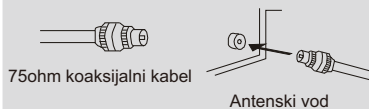

#### Antena sa 75 $\Omega$ z okroglim vodom



# Osnovna uporaba

## Vklop in izklop televizije

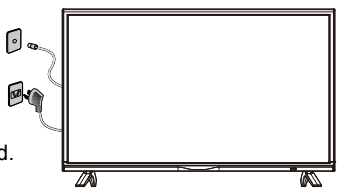
### Kako vklopiti ali izklopiti TV

1. Vključite električni kabel v električno vtičnico.
2. Če se TV nahaja v stanju pripravljenosti, pritisnite gumb **POWER** na daljinskem upravljalniku ali gumb  na dnu ohišja LED TV-ja. ' 
3. Normalna slika se bo prikazala na zaslonu čez 15 sekund. Če ni vhodnega signala, se bo na zaslonu prikazal napis "No Signal".
4. V kolikor želite začasno izklopiti TV, pritisnite gumb **POWER** na daljinskem upravljalniku ali gumb  na dnu sprednje strani ohišja.
5. V kolikor želite napravo popolnoma izključiti iz napajanja, izvlecite vtičak iz električne vtičnice.
6. Kadar TV izklopite, počakajte vsaj 5 sekund, preden ga ponovno vklopite.

### Svetlobni indikator statusa

Rdeče: V stanju pripravljenosti.

Zeleno: Prižgan.

### Samodejni izklop

1. V kolikor ni signala, bo TV samodejno prešel v stanje pripravljenosti po desetih minutah.
2. V načinu VGA, v kolikor ni nobenega vnosa 15 sekund, bo TV prešel v stanje pripravljenosti.

### Hranjenje nastavitvev in izklop TV-ja

Nastavitve zvoka in slike ter nastavitve programov ostanejo v spominu kadar se TV izklopi. Kadar se TV ponovo vklopi, bo deloval s shranjenimi nastavitvami.

## Začetna nastavitve

Izberite naslednji korak in odprite Nastavitve zagona.

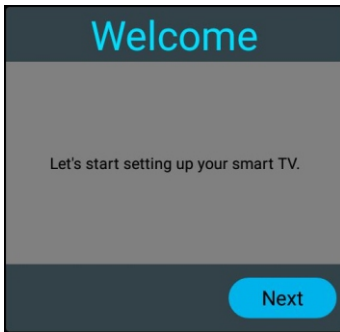

Izberite jezik.

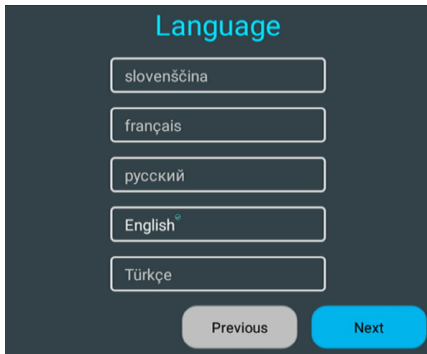

## Začetna nastavitvev

Konfiguracija mreže.



Če preklopite televizijski sistem morate izvršiti ponovni zagon. Čarobnjak pri prvem zagonu ali ponastavitvi se bo samodejno prikazal.

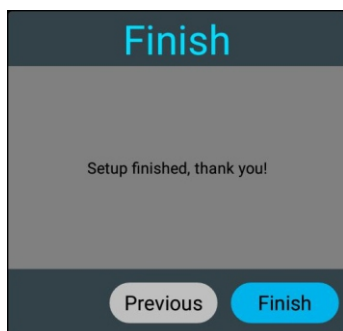

## Vir signala

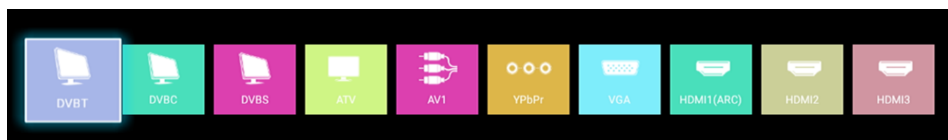

Pritisnite gumb **INPUT** da odprete meni Vir signala. S puščicami levo in desno izberite željen vir signala. Pritisnite gumb Potrdi za potrditev željenega vira in gumb Izhod za zapiranje.



## Začetna stran

Začetna stran je razdeljena v tri dele, Mediji, Domov, in Aplikacije. Kliknite željeno ikono za odpiranje trgovine aplikacij, spletnega brskalnika, aplikacijskega vmesnika, nastavitve vmesnika ali multimedijskega vmesnika. V zgornjem desnem kotu bo prikazan status mreže in USB medijev.

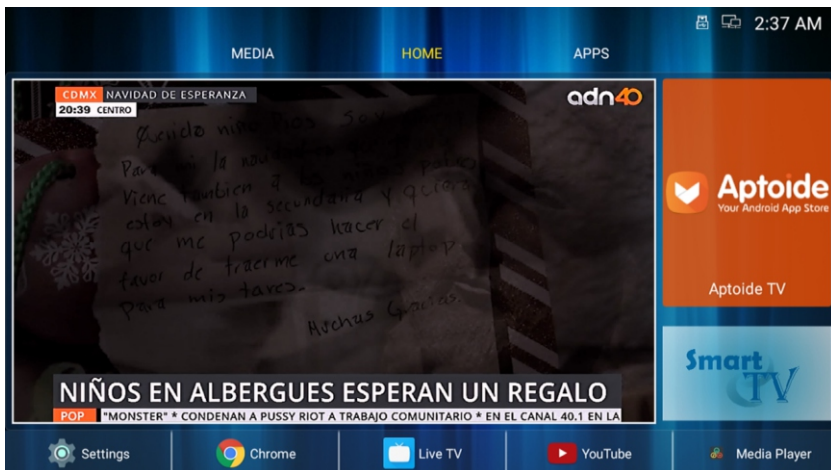
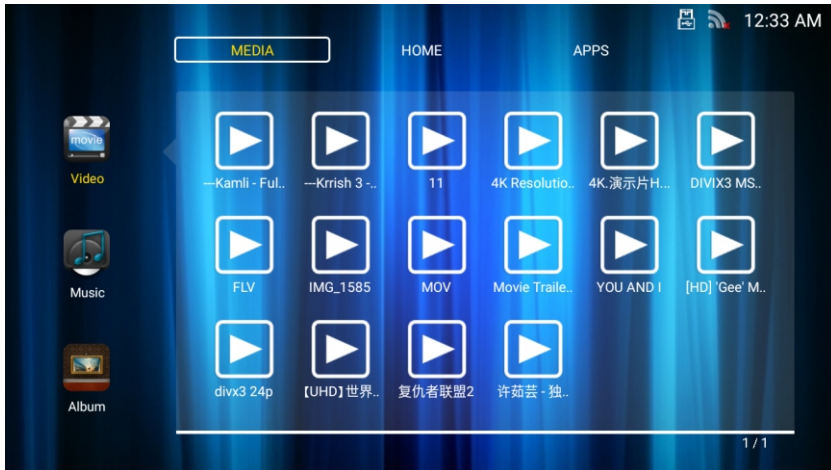

## Začetna stran

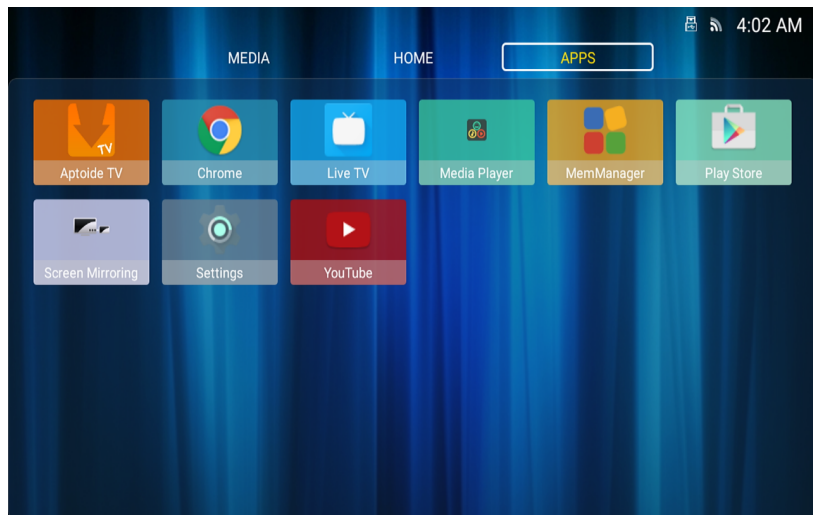

## Tv meni

### Glavni meni

Pritisnite gumb **MENU** za prikaz glavnega menija in s puščicami izberite željeno nastavitev. Pritisnite gumb **OK** za dostop do željenih nastavitev.

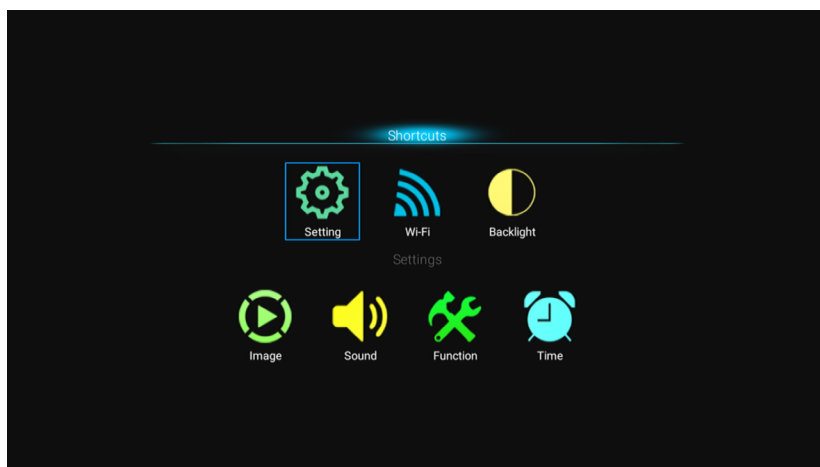

# TV meni

## Meni nastavitve

Izberite ikono nastavitve in pritisnite gumb OK za vhod v vmesnik Android nastavitvev. S puščicami gor in dol izberite nastavitvev, ki jo želite spremeniti.

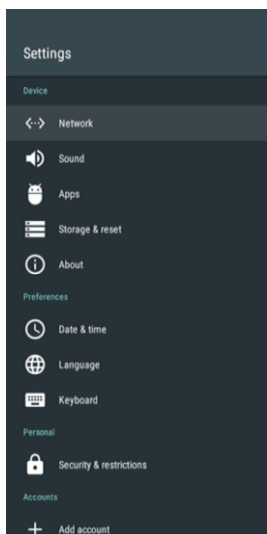

### MREŽA - NETWORK

V meniju Mreža odprite možnost **WiFi**, lahko odprete ali zaprete funkcijo Wi-Fi povezave, na voljo so 4 vrste povezave: izberite povezavo in vnesite geslo na seznamu povezav, uporabljajte povezavo brez gesla, ročno dodajte ime mreže ali vzpostavite point-to-point direktno povezavo.

Z odpiranjem opcije **Ethernet** boste lahko videli stanje žične mrežne povezave in tukaj lahko nastavite tudi Network Agent-a

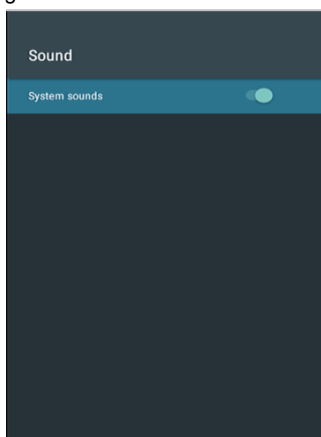
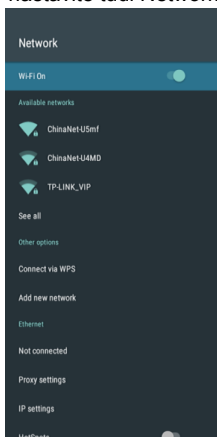

### Zvok

Nastavitve glasnosti, zvočnih učinkov za obvestila, zvočnih učinkov ob pritisku gumbov, ter druge zvočne nastavitve.

# TV meni

## Meni nastavitve

### Aplikacije

V tem meniju lahko vidite pregled nameščenih aplikacij in aplikacij, ki se trenutno izvajajo.

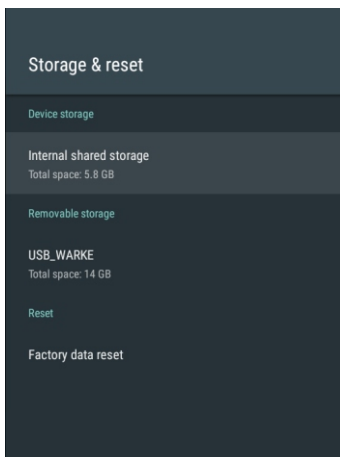
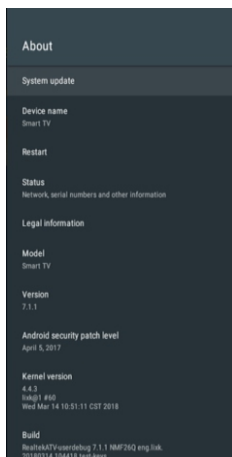

### Mediji za shranjevanje in ponastavitve

Tukaj lahko vidite podatke o internem prostoru za shranjevanje in uporabi SD kartice ter možnost varnostne kopije in ponastavitve na tovarniške nastavitve.

### O napravi

Tukaj si lahko ogledate in spremenite nastavitve za OTA posodobitve, lahko vidite tudi model naprave, različico sistema Android ter informacije o številki različice.

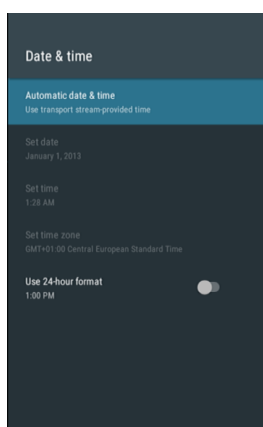
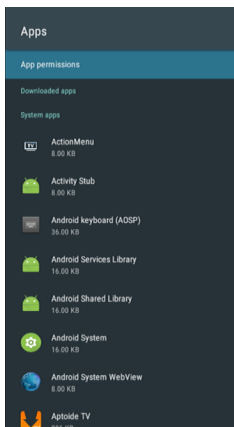

### Datum in čas

Tukaj lahko spremenite čas in datum, in izberete ali želite sinhronizacijo časa z mrežnim časom.

# TV meni

## Meni nastavitve

### Jezik

Tukaj lahko izberete jezik prikaza sistema.

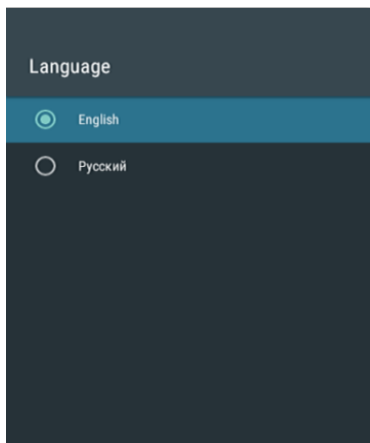

### Tipkovnica

Tukaj lahko spreminjate osebne nastavitve za vnos s tipkovnico, lahko si ogledate tudi osebni slovar.

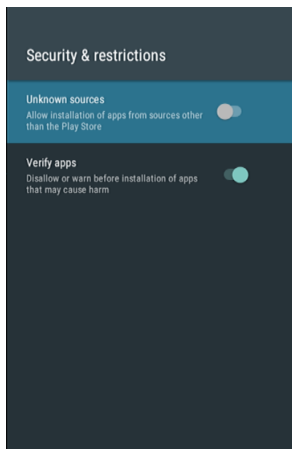

### Varnost in omejitve

Tukaj lahko nastavite varnostne funkcije: ali je dovoljena instalacija programov iz neznanega vira, ali je omogočena verifikacija aplikacij, omejitve dostopa aplikacij do vašega uporabniškega računa, omogočitev Android upravljalniku naprave da zaklene napravo ali izbriše podatke v primeru izgube naprave.

## TV meni

### Uporaba spomina

S puščicami izberite ikono **Uporaba spomina** ter pritisnite gumb OK za prikaz uporabe spomina sistema Android.

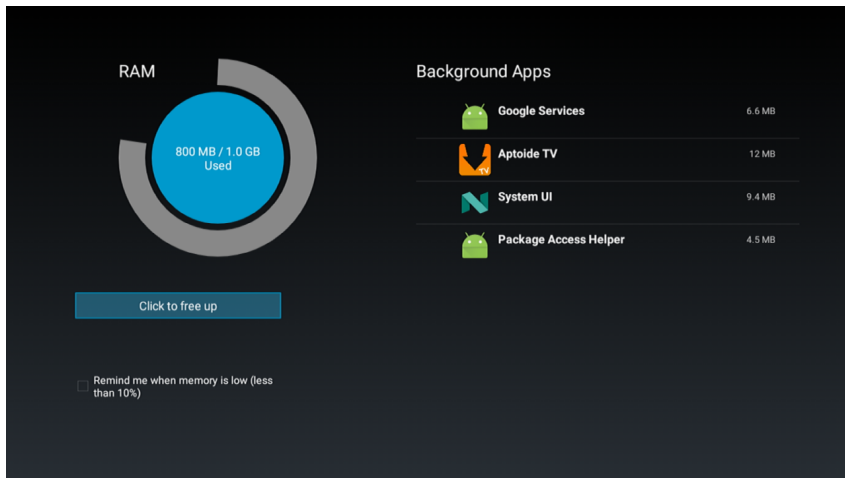

### Od zadna osvetlitev zaslona

S puščicami izberite ikono Od zadna osvetlitev ter pritisnite gumb OK za vhod v vmesnik za nastavitve od zadne osvetlitve zaslona.

S puščicami levo in desno lahko spreminjate nastavitve.

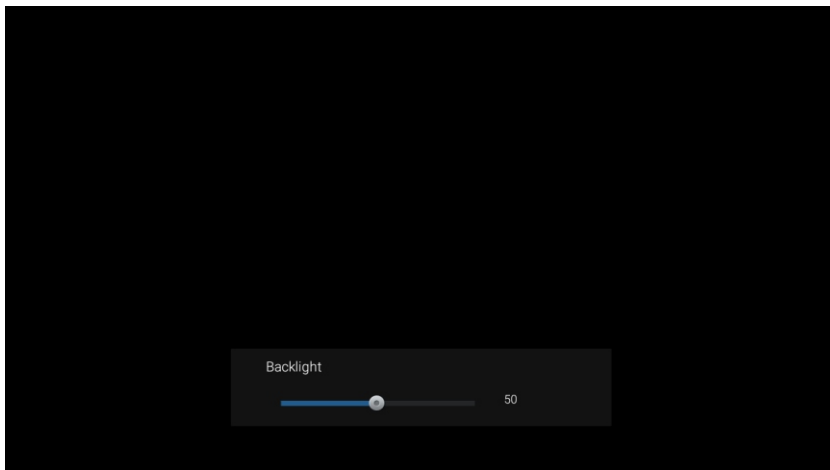

## TV meni

### Wi-Fi

S puščicami izberite ikono Wi-Fi ter pritisnite gumb OK za neposreden vhod v nastavitve Wi-Fi-ja.

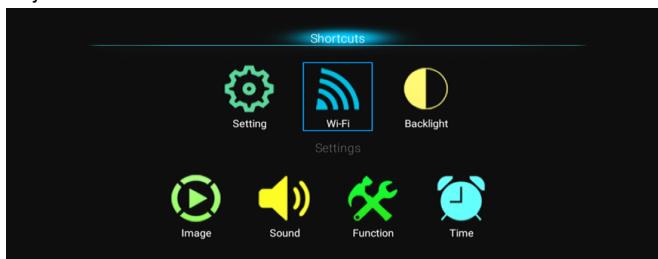

### Slika

S puščicami izberite ikono za Sliko ter pritisnite gumb Ok za vhod v nastavitve slike.

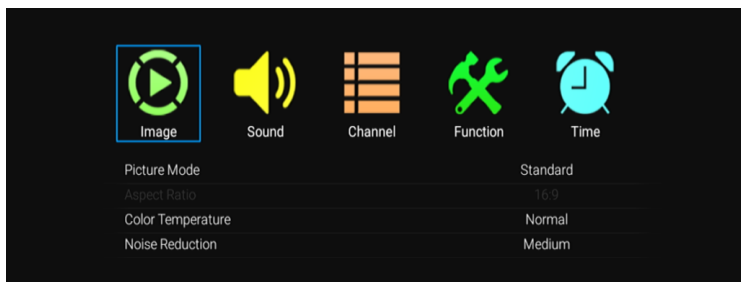

#### Način prikaza slike

S puščicami izberite meni Slika ter pritisnite OK za naslednji korak. S puščicami gor in dol izberite opcijo Način prikaza slike. Razpoložljivi načini prikaza slike so Standardni / Živopisni / Uporabniški / Filmski, izbirajte med njimi s puščicami levo in desno.

#### Razmerje slike

S puščicami izberite meni Slika ter pritisnite gumb OK za naslednji korak. S puščicami gor in dol izberite opcijo Razmerje slike. Razpoložljiva razmerja slike so Samodejno /16:9/4:3/Zoom1/ Zoom2/Point to Point, izbirajte med njimi s puščicami levo in desno.

#### Temperatura barve

S puščicami izberite meni Slika ter pritisnite OK za naslednji korak. S puščicami gor in dol izberite opcijo Temperatura slike. Razpoložljive nastavitve temperature slike so Hladna / Normalna / Topla / Uporabniško, izbirajte med njimi s puščicami levo in desno.

#### Odpravljanje šuma

S puščicami izberite meni Slika ter pritisnite gumb OK za naslednji korak. S puščicami gor in dol izberite opcijo Odpravljanje šuma. Razpoložljive nastavitve Odpravljanja šuma so Nizko / Srednje / Visoko / Samodejno / Onemogočeno izbirajte, med njimi s puščicami levo in desno.

# TV Meni

## Zvok

S puščicami izberite ikono za Zvok ter pritisnite gumb Ok za vhod v nastavitve slike.

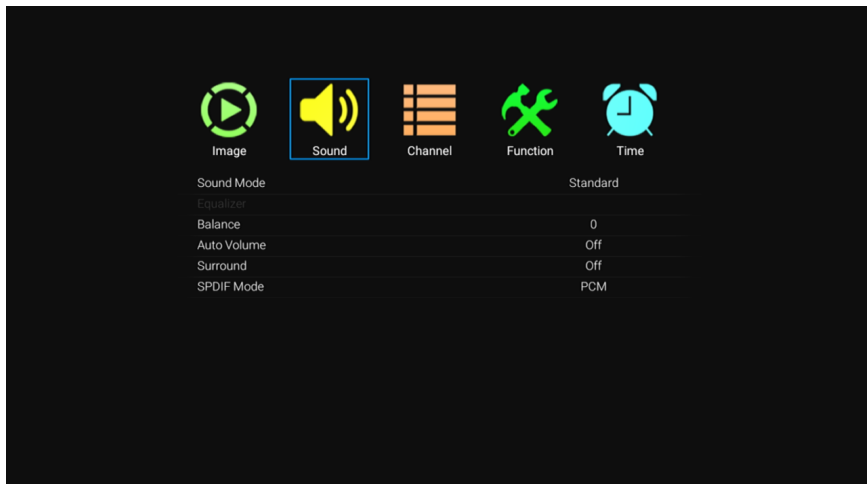

### Način zvoka

S puščicami izberite meni Zvok ter pritisnite OK za naslednji korak. S puščicami gor in dol izberite opcijo Način zvoka. Razpoložljivi načini Načini zvoka so Standardni/ Film/ Glasba/ Uporabniški, izbirajte med njimi s puščicami levo in desno.

### Izenačevalnik

S puščicami izberite meni Zvok ter pritisnite OK za naslednji korak. S puščicami gor in dol izberite opcijo Izenačevalnik ter pritisnite OK za prikaz vmesnika z različnimi pasovnimi širinami frekvence zvoka.

### Ravnovesje zvoka

S puščicami izberite meni Zvok ter pritisnite OK za naslednji korak. S puščicami gor in dol izberite opcijo Ravnovesje zvoka ter s puščicami levo in desno prilagodite nastavitvev.

### Samodejna glasnost / Surround

S puščicami izberite meni Zvok ter pritisnite OK za naslednji korak. S puščicami gor in dol izberite opcijo Samodejna glasnost. Nato s puščicami levo in desno omogočite oz. onemogočite funkcijo. Na isti način lahko nastavite tudi funkcijo Surround zvoka.

### SPDIF Način

S puščicami izberite meni Zvok ter pritisnite OK za naslednji korak. S puščicami gor in dol izberite opcijo SPDIF način. SPDIF način nudi nastavitve PCM / RAW / Onemogočeno, izbirajte med njimi s puščicami levo in desno.



# TV Meni

## Program

S puščicami izberite ikono za Program ter pritisnite gumb Ok za vhod v nastavitve programov.

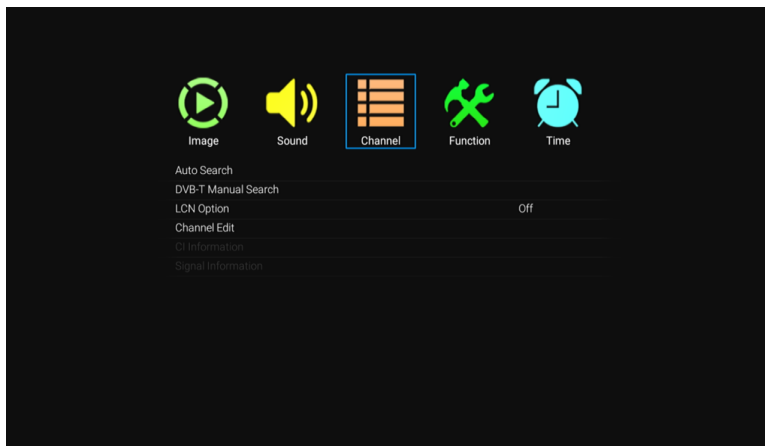

### Samodejno iskanje

Izberite opcijo **Samodejno iskanje** s puščicami gor in dol. Nato pritisnite gumb OK in samodejno iskanje se bo začelo.

### Urejanje programov

S puščicami gor in dol izberite Urejanje programov ter pritisnite gumb OK za vhod v podmeni. Tukaj lahko urejate vse programe.

### Informacije o signalu

S puščicami gor in dol izberite Informacije o signalu ter pritisnite gumb OK za pregled informacij o signalu.

### Vrsta antene

Izberite meni za programe s puščicami ter pritisnite gumb OK za naslednji korak. S puščicami gor in dol izberite opcijo Vrsta antene. S puščicami levo in desno izberite med Navadna ali Kabelska. Ta opcija je na voljo samo v načinu ATV.

### DTV Ročno iskanje

S puščicami gor in dol izberite DRV Ročno iskanje ter pritisnite gumb OK za vhod v podmeni. S puščicami god in dol izberite Frekvenco / Trenutni program in s puščicami levo in desno prilagodite nastavitve. Pritisnite gumb OK za začetek iskanja. Ta opcija je na voljo v načinu DTV.

### ATV Ročno iskanje

S puščicami gor in dol izberite DRV Ročno iskanje ter pritisnite gumb OK za vhod v podmeni. S puščicami god in dol izberite Frekvenco / Trenutni program in s puščicami levo in desno prilagodite nastavitve. Pritisnite gumb OK za začetek iskanja. Ta opcija je na voljo v načinu ATV.

# TV Izbornik

## Funkcije

S puščicami izberite ikono za Funkcije ter pritisnite gumb OK za vhod v nastavitve funkcij.

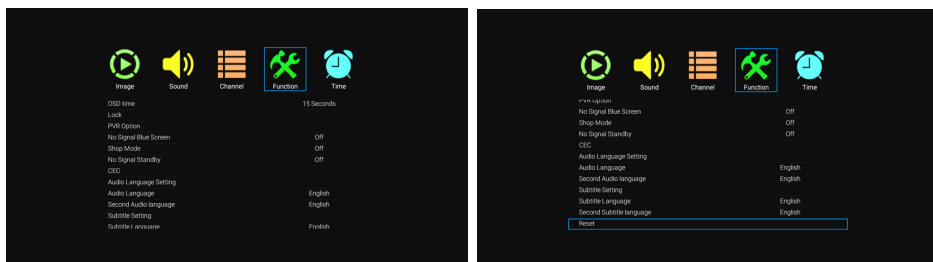

### Čas prikazovanja OSD

Izberite meni funkcije s puščicami ter pritisnite gumb OK za naslednji korak. S puščicami gor in dol izberite opcijo OSD čas. S puščicami gor in dol izberite opcijo Čas prikazovanja OSD. S puščicami levo in desno izbirajte med možnostmi, 5 sekund, 10 sekund, 20 sekund, 30 sekund, Vedno.

### Zaklepanje

Izberite meni Funkcije s puščicami ter pritisnite OK za naslednji korak. Z gumbi gor in dol izberite opcijo Zaklepanje in pritisnite OK za vhod v funkcijo zaklepanja. Ne pozabite, da je začetno geslo 0000 in glavno geslo 9999. Če želite spremeniti geslo, najprej izberite opcijo nastavi geslo, nato vnesite staro geslo ter zatem novo geslo. Kadar ponovno pravilno vnesete geslo ste uspešno nastavili novo geslo. Če želite zakleniti nekatere programe, prosimo izberite opcijo zaklepanja programa in vnesite številko programa.

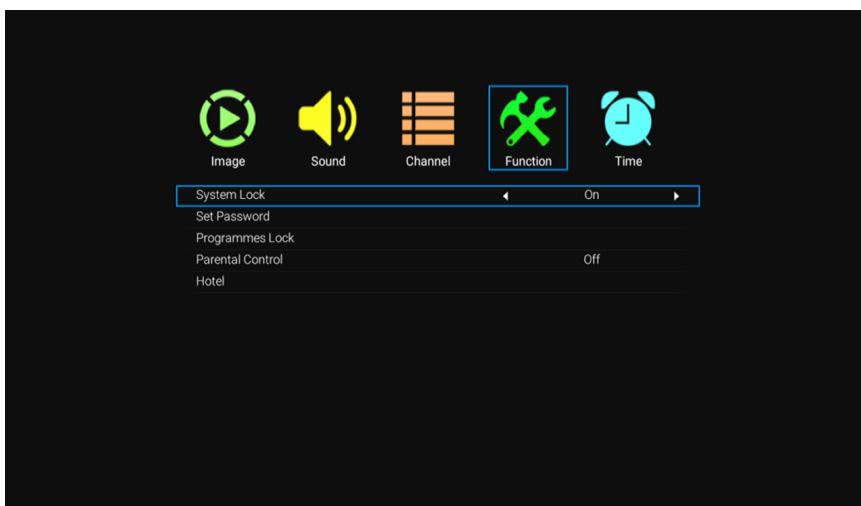

# TV Izbornik

## Funkcije

### Prehod v stanje pripravljenosti brez signala

Izberite meni Funkcije s puščicami ter pritisnite OK za naslednji korak. Z gumbi gor in dol izberite opcijo Prehod v stanje pripravljenosti brez signala in nato s puščicami levo in desno omogočite oz. onemogočite. Kadar je ta opcija omogočena, bo televizija v odsotnosti signala samodejno prešla v način pripravljenosti.

### CEC

Izberite meni Funkcije s puščicami ter pritisnite OK za naslednji korak. Z gumbi gor in dol izberite opcijo CEC. Pritisnite gumb OK za vhod. CEC (Consumer Electronics Control) je funkcija HDMI vmesnika, ki omogoča uporabniku upravljanje z s HDMI-jem 1/2 povezanimi napravami z uporabo enega daljinskega upravljalnika

### Ponastavitev

Izberite meni Funkcije s puščicami ter pritisnite OK za naslednji korak. Z gumbi gor in dol izberite opcijo Ponastavitev ter nato pritisnite OK za vhod v naslednje okno. Tukaj lahko izberete potrdi ali prekliči, če izberete potrdi se bo televizija ponovno zagnala in vsi podatki in nastavitve v menijih se bodo ponastavili na tovarniške nastavitve. Izberite prekliči za izhod v predhodni meni.

### Opcija PVR

S puščicami gor in dol izberite Opcija PVR ter pritisnite gumb OK za vhod v naslednje okno.

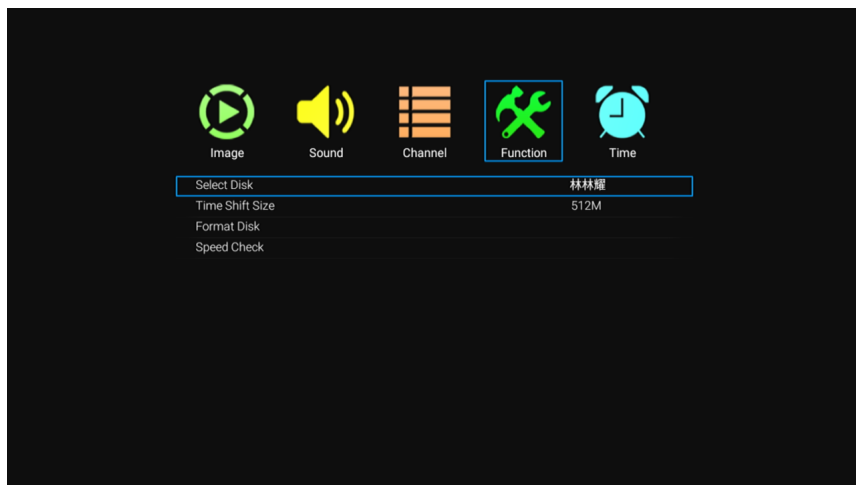

#### Izbor medija

Izberite medij..

#### Prostor za Time Shift

Izberite 512M / 1G / 2G / 4G.

#### Formatiranje medija

Izberite za formatiranje medija.

#### Perizkus hitrosti

Izberite za preizkus hitrosti medija.

## TV Izbornik

### Časovnik

S puščicami izberite ikono za Časovnik ter pritisnite gumb OK za vhod v nastavitve Časovnika.

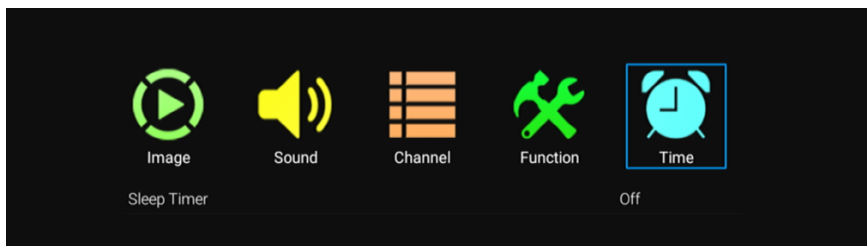

### Časovnik spanja

S puščicami gor in dol izberite opcijo Časovnik spanja. S puščicami levo in desno izbirajte med Onemogočeno / 10 Minut / 20 Minut / 30 Minut / 60 Minut / 90 Minut / 120 Minut / 180 Minut / 240 Minut.

#### Opombe:

1. Nastavljeni časovnik spanja se bo izklopal ob izklopu napajanja televizije oz. če pride do izpada električne energije.
2. Kadar je preostalo manj kot 60 sekund do izteka časovnika, se bo na zaslonu pojavil opomnik. S pritiskom na katerikoli gumb lahko prekločete funkcijo Časovnika spanja.

## Mreža - Network

S puščicami izberite ikono za Mrežo ter pritisnite gumb OK za vhod v nastavitve mreže.

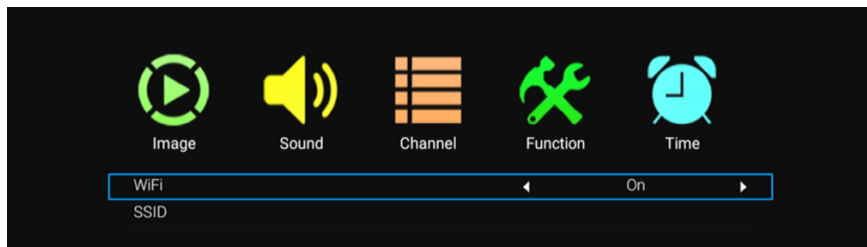

### Žična mreža

S puščicami izberite Žična mreža ter pritisnite gumb OK za vhod v podmeni. S puščicami levo in desno izberite način žične mreže. Pritisnite OK na nastavitvi za shranjevanje.

### Brezžična mreža

S puščicami izberite Brezžična mreža ter pritisnite gumb OK za vhod v podmeni. S puščicami levo in desno omogočite oz. onemogočite Wi-fi vmesnik. Pritisnite gumb **OK** na nastavitvi SSID, nato se bo prikazal seznam brezžičnih omrežij. Nato pritisnite gumb OK za povezovanje na eno od brezžičnih omrežij.

## Predvajalnik multimedijskih vsebin

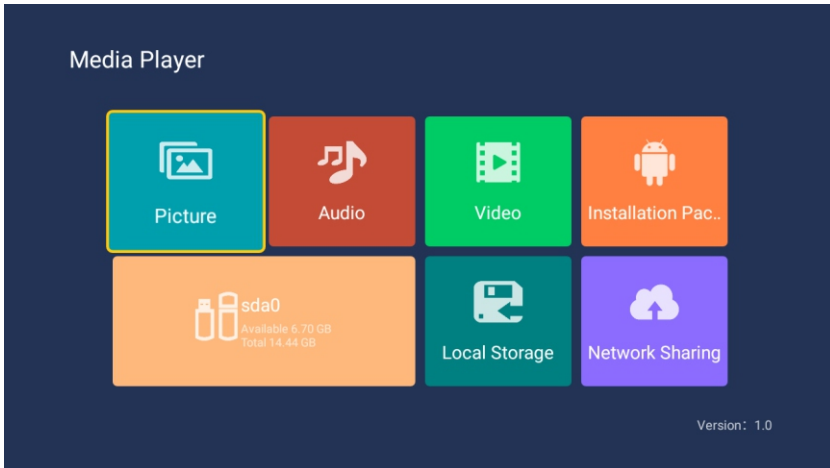

### Slika

S puščicami izberite ikono za Sliko ter pritisnite gumb za potrditev. S puščicami levo in desno izberite mapo in pritisnite gumb **OK** za odpiranje željene mape. Po izboru slike, pritisnite gumb **OK** za odpiranje slike. Isto dejanje lahko sprožite s puščicami levo in desno.

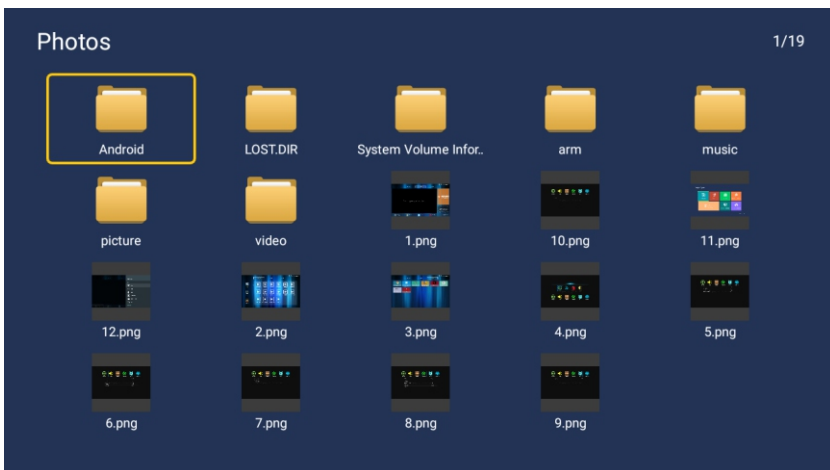

## Predvajalnik multimedijskih vsebin

### Zvok

S puščicami izberite ikono za Zvok ter pritisnite gumb **OK** za potrditev. S puščicami levo in desno izberite mapo in pritisnite gumb **OK** za odpiranje željene mape. Po izboru zvočne datoteke, pritisnite gumb **OK** za odpiranje zvočne datoteke. Isto dejanje lahko sprožite s puščicami levo in desno.

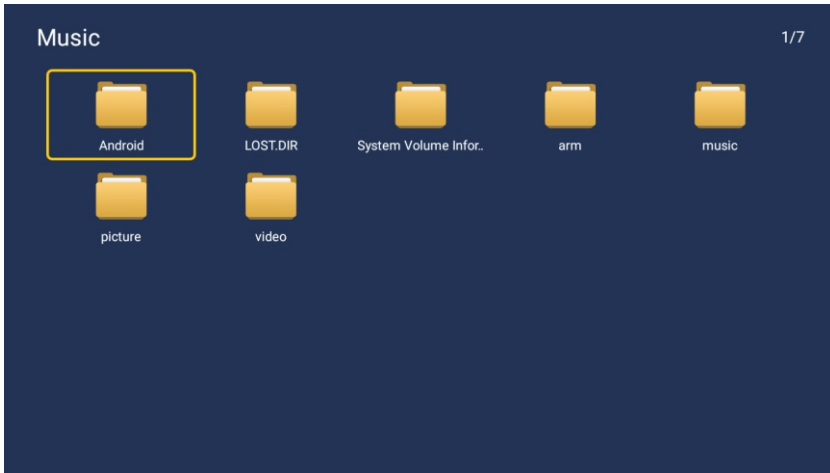

### Video

S puščicami izberite ikono za Video ter pritisnite gumb **OK** za potrditev. S puščicami levo in desno izberite mapo in pritisnite gumb **OK** za odpiranje željene mape. Po izboru videoposnetka, pritisnite gumb **OK** za odpiranje videoposnetka. Isto dejanje lahko sprožite s puščicami levo in desno.

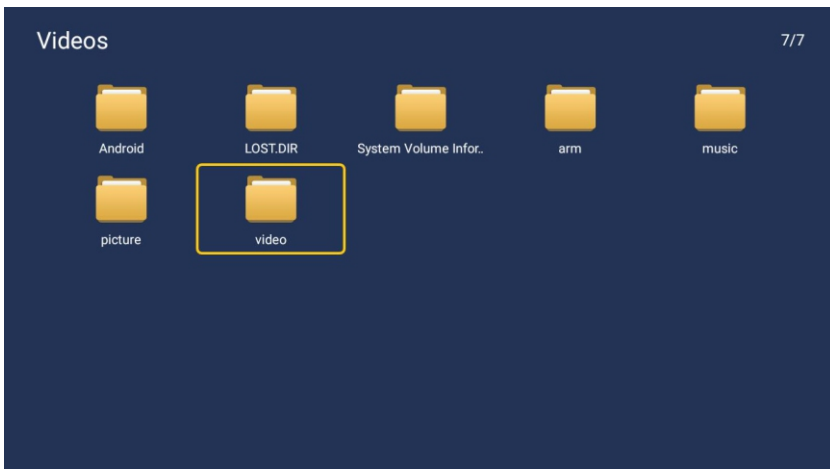

## ODPRAVLJANJE TEŽAV

V kolikor imate težavo, preverite potencialne rešitve za vsakega od spodaj navedenih vzrokov. Navedeni simptomi so lahko povzročeni z nepravilnimi nastavitvami, ne okvaro naprave. V kolikor težave ne uspete rešiti, se obrnite na enter za pomoč uporabnikom, več informacij na zadnji strani.

Vzrok	Morebitne rešitve
Brez napajanja	Prosimo preverite ali je napajalni kabel priključen in ali je električna vtičnica delujoča. Izključite napajalni kabel in ga ponovno vključite po 60 sekundah, ter ponovno vključite TV.
Na zaslonu ni slike	Prosimo preverite antenski spoj. Če prihaja do motenj, poskusite menjati program. Prosimo prilagodite nastavitve svetlosti in kontrasta.
Slika je v redu, zvoka pa ni	Prosimo povečajte glasnost. Preverite ali TV ni v tihem načinu, pritisnite gumb MUTE na daljinskem pravljalniku. Prosimo preverite zvočne nastavitve. V kolikor uporabljate zunanje naprave, preverite, da glasnost zvoka ni izklopljena ali zmanjšana. Če uporabljate AVI ali komponentni vhod, preverite ali so kabli dobro priključeni. V kolikor uporabljate DVI - HDMI kabel je potreben poseben kabel za zvok. Preverite ali ni priključena kakšna naprava na izhod za slušalke
Zvok je v redu, slike pa ni, ali pa je slaba	Prosimo preverite antenski spoj in stanje antene. V kolikor uporabljate komponentni vhod, prosimo preverite komponentne spoje, nepravilni spoji ali slabo priključeni lahko povzročijo težave z barvami in izgubo slike na zaslonu.
Ni odziva na ukaze na daljinskem upravljalniku	Baterije na daljinskem upravljalniku so morda izrabljene. V kolikor je to potrebno, jih prosimo zamenjajte. Očistite lečo daljinskega upravljalnika. Razdalja med LED TVjem in daljincem mora biti do 8 m, v okviru priporočenega kota, med TVjem in daljincem ne sme biti ovir.
Pri VGA povezavi, cel zaslon utripa	Vrednost V-HEIGHT je morda previsoka, ponovno zaženite P v varnem načinu (safe mode), nato nastavite parametre monitorja na pravilno vrednost v skladu z opisom nastavitvev.
Vodoravne črte čez zaslon pri VGA povezavi	Prihaja do premikanja faze vzorka, nastavitvev fazo v skladu s položajem slike.
Mrtvi pikseli so prisotni na zaslonu	Čeprav je LED zaslon izdelan z visoko natančno tehnologijo in je 99.99% ali več pikselov delujočih, se lahko pojavijo črne ali svetle pike (rdeče, modre, zelene), ki so stalno prisotne na LED zaslonu. To je strukturna lastnost LED zaslonov in ni okvara
Slika na zaslonu se prekinja	Držite TV dlje od virov električnega šuma avtomobilov, fenov, strojev za varjenje, in podobnega. Električna atmosferska interferenca kot je nevihta z grmenjem, lahko izzove prekinitev slike. Če uporabljate dodatne naprave, pri namestitvi pustite nekaj prostora med TVjem in temi napravami. Anteno in njen kabel držite dlje od napajalnih in drugih kablov.

Po samodejnem iskanju so na voljo samo nekateri programi.	Preverite ali je vaše področje pokrito digitalnim video signalom. Pokusite znova zagnati iskanje ali ročno poiščite manjkajoče kanale. Preverite ali uporabljate ustrezen tip antene – prosimo pogledajte stran 16 "Antenski spoj".
Ni mogoče izbrati programa	Preverite ali program ni zaklenjen v glavnem meniju.
USB ne deluje	Preverite priključni USB kabel ni kabel za napajanje, ter preverite, če je medij formatiran. Preverite ali je USB medij kompatibilen in ali so formati multimedijalnih vsebin podprti.
Slika je izkrivljena, pojavljajo se veliki in majhni kvadrati, pike, pikselizacija.	Kompresija video vsebin lahko izzove distorzijo slike, posebej pri vsebinah, kjer je prisotno hitro premikanje, npr. šport in akcijski filmi.
Šum iz zvočnikov	Preverite priključke kablov, preverite, da video kabel ni priključen na avdio vhod. Slab signal lahko povzroči distorzijo zvoka.
TV se sam ugaša	Preverite ali je omogočena možnost samodejnega mirovanja v nastavitvah.
TV se sam prižga	Preverite ali je omogočena možnost samodejnega vžiga v nastavitvah.
Slika ni prikazana v celozaslonskem načinu	Črni pasovi ob straneh se bodo prikazovali pri HD kanalih, kadar je vsebina v formatu SD (4:3). Črni pasovi na vrhu in dnu se bodo prikazovali pri vsebinah, ki imajo razmerje slike, ki se razlikuje od tistega na Vaši televiziji. Spremenite nastavev velikosti slike na zunanji napravi ali na televiziji za prikaz slike v celozaslonskem načinu.

## OPOZORILO

Nikoli ne postavljajte televizije na nestabilno podago. Televizija lahko pade in povzroči hude telesne poškodbe in/ali smrt. Mnogim poškodbam, posebej otrok, se lahko izognete z enostavnimi varnostnimi ukrepi, kot so:

- Uporabljajte pohištvo in stojala za televizijo, ki jih priporoča proizvajalec
- Preverite, da rob televizije ne sega čez rob pohištva
- Ne postavljajte TV-ja na visoko pohištvo (npr. omarice ali police za knjige), brez da predhodno pritrdite obe napravi, tako TV kot pohištvo.
- Ne postavljajte tkanine ali druge materiale med TV in pohištvo, na katerem stoji.
- Otrokom pojasnite nevarnosti plezanja na pohištvo, da bi dosegli TV ali njegove tipke.

V kolikor boste zadržali staro televizijo ali jo prenesti, je prav tako treba upoštevati zgoraj navedene varnostne ukrepe.

Vtič za električno napajanje se uporablja za izklop televizije, tako da mora ostati vedno dostopen.



