



**VOX**  
**ELECTRONICS**

**SLV**

NAVODILA ZA UPORABO **LED 32ADS315FL**  
**LED 32ADS316B**

# Pomembni napotki glede varnosti in vzdrževanja

## Pomembni varnostni napotki

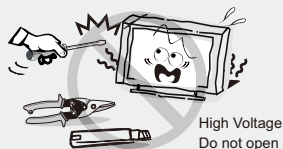

### ! POZOR

Nevarnost električnega udara, ne odpirajte izdelka. Ne poskušajte popravljati izdelka sami, ker bi pri odstranjevanju pokrova oz. odpiranju izdelka bili izpostavljeni nevarni napetosti in drugim nevarnostim. Za popravilo se obrnite na ustrezno usposobljeno osebo.

Za zmanjšanje nevarnosti požara ali električnega udara, ne izpostavljajte izdelka dežju ali vlagi. Izdelek prav tako ne sme biti izpostavljen polivanju ali kapljanju tekočin, poleg tega pa se na izdelek ne sme postavljati kakršna koli posoda s tekočino, kot so vazе itn.



Zaslon in ohišje se pri obratovanju televizije segrejejo. Ne gre za okvaro. V primeru pojave dima, nenavadnega hrupa ali vonja: Nemudoma ugasnite televizijo. Izključite napajalni kabel iz vtičnice. Stopite v stik s prodajalcem ali servisom. Aparata nikoli ne poskušajte popravljati sami, saj je to lahko nevarno.



Če se zgodijo katere od spodaj navedenih težav:

- Poškodba napajalnega kabla.
- Vtiči napajalnega kabla ne prilegajo dobro v vtičnice.
- TV je poškodovan pri padcu, udarcu ali udarcu predmeta vrženega vanj. Predmet ali tekočina prode v ohišje naprave.
- Nemudoma ugasnite TV in izključite napajalni kabel.
- Obrnite se na prodajalca ali servis za pregled in popravilo naprave s strani ustrezno usposobljenega oseba.

Nikoli ne vstavljajte predmetov v aparat skozi reže v ohišju, saj se lahko ti predmeti dotaknejo delov pod visoko napetostjo in povzročijo kratek stik, ki bi lahko privedel do požara ali električnega udara. Nikoli ne polivajte tekočin po aparatu. Bodite posebej pozorni, če imate otroke.



Aparat ni primeren za uporabo s strani otrok mlajših od treh let.

Ne preobremenjujte električnih vtičnic, podaljškov ali adapterjev, saj to lahko povzroči požar ali električni udar.

Napajalne kable speljite tako, da niso v napoto in da obstaja majhna verjetnost, da bodo pritisnjeni ali zviti od strani predmetov, ki bi se prislonili nanje ali ob njih.

Posebej bodite pozorni na vtičnice in konce kablov, adapterje in priključke na napravi. Napajalni kabel mora biti zlahka dostopen, tako da lahko kadarkoli prekinete dovod napajanja. Prepričajte se, da je napajalni kabel dobro vstavljen v vtičnice. Kadar izklapljate kabel iz vtičnic, primite za vtič, ne vlecite kabel. NIKOLI se ne dotikajte vtiča ali napajalnega kabla z mokrimi rokami. Za prekinitev dovajanja električne energije aparatu, je potrebno izvleči vtič iz električne vtičnice, zato poskrbite, da je vtičnica vedno zlahka dostopna.



Ne pritiskajte ali praskajte površine zaslona, prav tako ne odlagajte predmetov na TV. Slika na zaslonu lahko postane neenakomerna oz. pride lahko do poškodb zaslona.

Da bi se izognili nevarnosti požara, ne postavljajte izvorov odprtega ognja na aparat, npr. prižgane sveče.



# Pomembni napotki glede varnosti in vzdrževanja

## Pomembni varnostni napotki

Zunanja antena televizije ne bi smela biti postavljena v bližini visokonapetostnih električnih vodov ali druge električne napeljave, da ne bi prišlo do stika s tako napeljavo. Kadar nameščate zunanji antenski sistem, morate biti izredno previdni da se ne dotikate vodov električne napeljave, saj je lahko stik z njimi smrtno nevaren. Poskrbite, da televizija ne visi čez rob pohištva na katerem stoji.

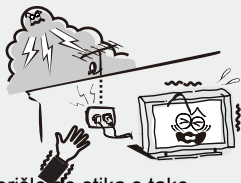

### Kadar ni v uporabi

Kadar televizije ne nameravate uporabljati dlje časa, jo je potrebno izključiti iz električne vtičnice, zaradi varnosti in ekoloških razlogov. Če preprosto ugasnete TV z gumbom, preide v način pripravljenosti in ostane povezan z napajanjem. Zato je potrebno izveči vtič napajalnega kabla iz električne vtičnice, da se TV popolnoma ugasne. Nekateri modeli televizij lahko imajo določene funkcije, ki zahtevajo, da je TV v stanju pripravljenosti, da bi delovale. V primeru nevihte in strelnih udarov, nemudoma izključite TV iz električnega napajanja.



Napajalni kabel odklopite tako, da primete in povlečete vtič, ne kabel. Nikoli se ne dotikajte vtiča z mokrimi rokami.

Prekomerna glasnost na slušalkah lahko povzroči poškodbe sluha.



## Namestitvev



Kroženje zraka okoli naprave ne sme biti ovirano s predmeti kot so časopisi, zavese, prti itn. Okoli televizije zagotovite vsaj 10 cm praznega prostora za ustrezno kroženje zraka.

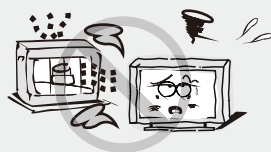

Izdelek ne sme biti postavljen v bližini virov toplote, kot so radiatorji, peči in drugi proizvodi, ki proizvajajo toploto. Postavite televizijo na mesto, kjer zaslon ne bo izpostavljen direktni sončni svetlobi. Najbolje je imeti mehko indirektno osvetlitev med gledanjem, prav tako se izogibajte gledanju v popolnoma temnih prostorih in kadar je prisoten odblesek z zaslona, saj bo to utrudilo vaše oči. Televizijo držite dlje od naprav, ki proizvajajo elektromagnetno valovanje.



Aparata ne postavljajte na nestabilen voziček, štand, mizo ali polico. Televizija lahko pade, pri čemer lahko pride do hudih telesnih poškodb in poškodb izdelka. Uporabljajte samo vozičke, štande, tronožce, nosilce ali mize, ki jih priporoča proizvajalec ali se prodajajo skupaj z izdelkom. Pri premikanju televizije na vozičku je potrebno biti izjemno pozoren. Nagle zaustavitve, prekomerna sila in neravne podlage lahko privedejo do prevračanja.



Izdelka ne postavljajte v bližino vode, npr. zraven kopalne kadi, umivalnika, pomivalnega korita ali pralnega stroja oz. v vlažno klet ali v bližino bazena in podobno.

# Pomembni napotki glede varnosti in vzdrževanja

## Namestitev



Kadar prenesete izdelek na toplo iz hladnega prostora, je potrebno počakati, da kondenz iz naprave popolnoma izpari, preden se prižge.



Da ne bi prišlo do telesnih poškodb, mora izdelek biti varno pritrjen na zid ali postavljen na ravno in trdno podlago, v skladu z navodili za namestitev.

## LED zaslon

Čeprav je LED zaslon izdelan z visoko natančno tehnologijo in je 99,99 % pikselov delujočih, se lahko pojavijo črne ali svetle pike (rdeče, modre ali zelene) na zaslonu. To je strukturna lastnost LED zaslona in ni okvara. Če pride do razpok v LED panelu, se ga ne dotikajte dokler ne izklopite izdelka iz električne vtičnice. V nasprotnem lahko pride do električnega udara. Ne vrzite predmetov v televizijo. LED panel lahko zaradi udarca počí in povzroči telesne poškodbe.

## Varnostni ukrepi pri prikazovanju statične slike

Statična slika lahko povzroči trajne poškodbe zaslona. Ne prikazujte statičnih slik ali delno statičnih slik na zaslonu več kot dve uri, saj se lahko slika 'zapeče' na ekran.

Da do tega ne bi prišlo, zmanjšajte svetlost in kontrast zaslona, kadar prikazujete statične slike. Dolgotrajno gledanje televizije v formatu 4:3 lahko pusti sledi robov na levi, desni in na sredini slike, zaradi razlike v oddajanju svetlobe. Predvajanje DVD filma ali igranje iger s konzole lahko povzroči podoben učinek. Poškodbe zaslona, ki nastanejo z zgoraj opisanim učinkom, garancija ne krije. Prikazovanje statičnih slik iz Video iger ali PC-ja čez določeno mejo trajanja lahko povzroči delne sledi slike na zaslonu. Da do tega ne bi prišlo, zmanjšajte svetlost in kontrast, kadar prikazujete statične slike.

## Čiščenje

Čiščenje in rokovanje z ohišjem in zaslonom. Izključite izdelek iz električne vtičnice pred čiščenjem. Za odstranjevanje prahu, previdno pobrišite z mehko krpo.



## NAPAJALNI KABEL

Redno brišite napajalni kabel s suho krpo. Vlaga in prah na kablu lahko povzročijo požar in električni udar.

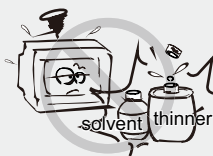

Pazite, da na površine izdelka ne nanašate čistilnih sredstev. (vdor tekočine v notranjost izdelka lahko povzroči okvaro, požar ali el. udar). Ne uporabljajte strupov, razredčilca, ali drugih agresivnih snovi, saj lahko poškodujejo površine ohišja.

## Pomembne informacije

V kolikor televizija ni postavljena na dovolj stabilno mesto, obstaja nevarnost padca. Mnogim poškodbam, posebno otrok, se lahko izognete z enostavnimi varnostnimi ukrepi, kot so:

- Uporaba pohištva oz. stojala, ki ga priporoča proizvajalec TV-ja.
- Uporaba izključno pohištva, na katerem TV lahko stabilno stoji.
- Preverite, da robovi TV-ja ne visijo čez robove pohištva, na katerem je postavljen.
- Ne postavljajte TV-ja na visoko pohištvo (npr. omarice ali police za knjige), brez da predhodno pritrdite obe napravi, tako TV kot pohištvo.
- Ne postavljajte tkanine ali druge materiale med TV in pohištvo, na katerem stoji.
- Otrokom pojasnite nevarnosti plezanja na pohištvo, da bi dosegli TV ali njegove tipke.
- Drobne dele držite dlje od otrok, da jih ne bi po nesreči zaužili.

## Vsebina

<b>Priložena oprema</b> .....	5
<b>Uvod</b> .....	6
Značilnosti .....	6
Specifikacije .....	7
<b>Stojalo in navodila za namestitev na zid (opcija)</b> .....	8
<b>Splošni opis</b> .....	9
Pregled zadnje strani .....	9
Pregled sprednje strani .....	10
Pregled daljinskega upravljalnika .....	11
Vstavljanje baterij v daljinski upravljalnik .....	13
<b>Zunanje povezovanje</b> .....	13
Povezovanje antene .....	13
<b>Osnovna uporaba</b> .....	14
Vklop in izklop TV-ja .....	14
Vir signala .....	15
<b>TV Meni</b> .....	15
Slika .....	15
Zvok .....	16
Program .....	16
<b>Mediji</b> .....	19
<b>Android</b> .....	20
Začetni meni .....	20
Nastavitve .....	20
Mreža .....	21
Zvok .....	21
Aplikacije .....	21
Ponastavitev .....	22
<b>Odpravljanje težav</b> .....	23

## Dodatna oprema

Prosimo preverite ali je spodaj navedena oprema priložena Vaši LED televiziji. V kolikor nekaj manjka, stopite v stik s prodajalcem.



Daljinski upravljalnik

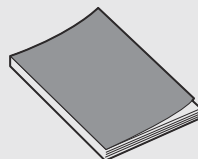

Navodila za uporabo

- ✓ TV ima zaslon velikosti 32"/39"/43" TFT LED
- ✓ Zero X radijacija je v skladu z zelenimi pogoji zaščite okolja
- ✓ Neposredna povezava na računalnik za postavitve kombinirane povezave TV/monitor.
- ✓ Support USB
- ✓ 16:9 širokozaslonsko razmerje slike
- ✓ Samodejno iskanje in podrobno iskanje
- ✓ Podpora HDMI
- ✓ Časovnik za nastavitve
- ✓ Vhod za širok obseg napajanja
- ✓ Brez-signalno samodejno izklapljanje

### Vhodni priključki za zunanje povezave

#### **LED 32ADS315FL**

#### **LED 32ADS316B:**

1x RJ45 vhod  
2x USB vhod  
1x izhod za slušalke  
2x HDMI izhod  
1x COAXIAL  
1x AV vhod  
1x Mini YPbPr vhod  
2x RF vhod

#### **LED 39ADS316B:**

1x RJ45 vhod  
2x USB vhod  
1x izhod za slušalke  
3x HDMI izhod  
1x COAXIAL  
1x AV vhod  
1x Mini YPbPr vhod  
2x RF vhod  
1x VGA  
1x PC AUDIO vhod

#### **LED 43ADS316B:**

1x RJ45 vhod  
2x USB vhod  
1x izhod za slušalke  
3x HDMI izhod  
1x COAXIAL  
1x AV vhod  
1x YPbPr vhod  
2x RF vhod

# Uvod

## Specifikacije

Model	LED 32ADS315FL	LED 32ADS316B	LED 39ADS316B	LED 43ADS316B
Velikost zaslona	32" Diagonal(max.)		39" Diagonal(max.)	43" Diagonal(max.)
Ločljivost LED zaslona	1366X768		1920X1080	
Moč izhoda za zvok	2x8W			
Napajanje	100-240V~, 50/60Hz			
Sistem TV sprejema	Digital: DVB-T/T2 , DVB-C, DVB-S/S2 Analog: PAL/SECAM			
Obseg frekvence	48.25~863.25MHz			
Video vhod	PAL/NTSC			
Poraba el. energije	65W		75W	
Poraba v stanju pripravljenosti	<0.5W			
Upornost antenskega vhoda	75 ohms, unbalanced			
Napajanje daljinskega upravljalnika	DC 3V (dve baterije veličine AAA)			
Temperatura delovnega okolja	0°C-40°C			

### OPOMBA:

- Oblikovanje in specifikacije se lahko spremenijo brez prethodnega obvestila.
- Dane so približne vrednosti dimenzij in teže aparata.



## Stojalo in navodila za namestitev na zid (opcijsko)

### Kako namestiti stojala

V kolikor želite namestiti ali odstraniti stojala, prosimo preberite naslednja navodila.

- Pred namestitvijo/odstranitvijo stojal, preverite ali je TV izklopljen.
- Preden začnete z delom, postavite mehke blazine na katere boste položili LED TV. To bo preprečilo morebitne poškodbe.

### Navodila za namestitev:

1. korak: Vzemite obe stojali iz embalaže in jih vstavite v dno televizije.

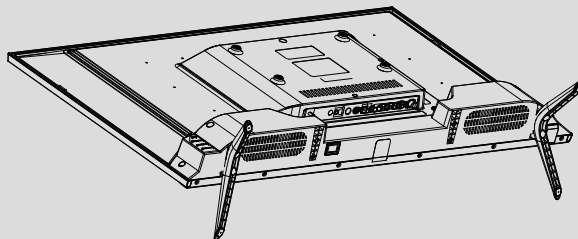

2. korak Vzemite 4 vijake, ki ste jih dobili s televizijo in jih čvrsto privijte v predvidene odprtine;

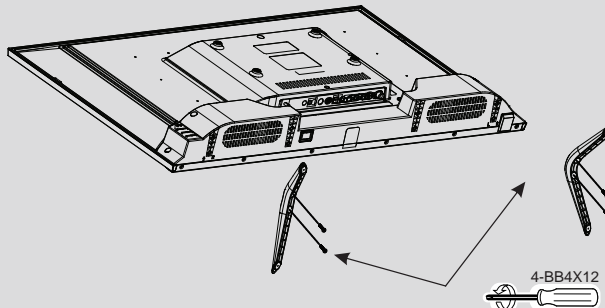



- Za odstranitev stojal s TV-ja, ponovite korake v obrnjenem vrstnem redu.

# Splošni opis

## Pregled zadnje strani

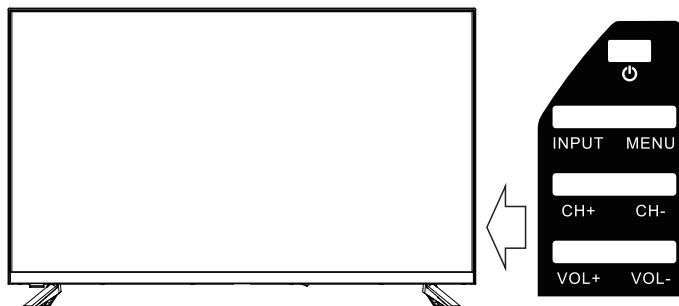
Tipke na spodnji levi strani Vaše televizije služijo za osnovne funkcije, vključno z menijem na ekranu (onscreen). Za napredne funkcije, morate uporabljati daljinski upravljalnik.



- ①  Vklop/Izklop TV-a
- ② VOL- ]
- ③ VOL+ ] VOL +/-: uravnavanje glasnosti zvoka
- ④ CH- ]
- ⑤ CH+ ] CH +/-: izbira programa
- ⑥ MENU ] Odpiranje menija ali izhod iz menija  
(uporabite CH+/CH- za izbiro možnosti,  
VOL +/- za spreminjanje možnosti)
- ⑦ INPUT ] Izbira vira.

# Splošni opis

## Pregled zadnje strani

Televizijo lahko povežete z napravami kot so DVD predvajalnik, videorekorder in videokamera in uživate v sliki visoke kakovosti.

### LED 39ADS316B:

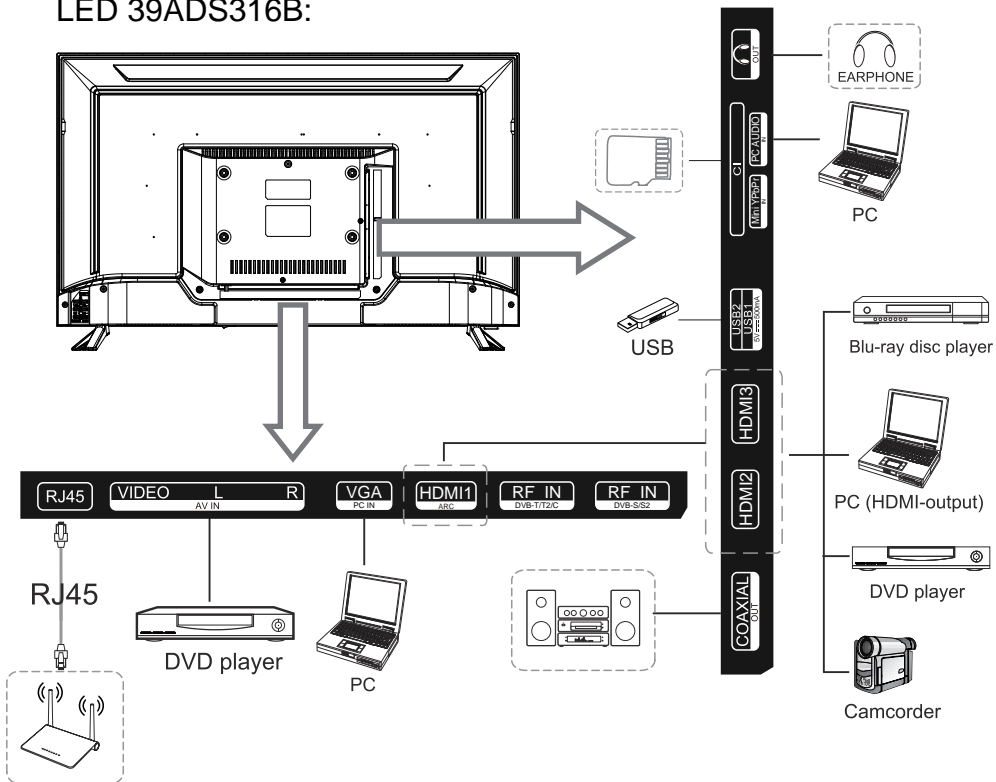

### LED 32ADS315FL / LED 32ADS316B:

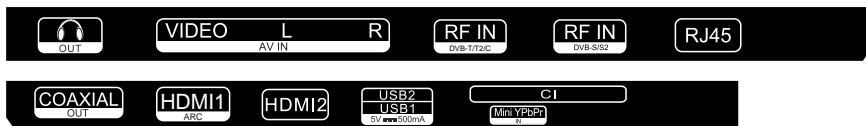

### LED 43ADS316B

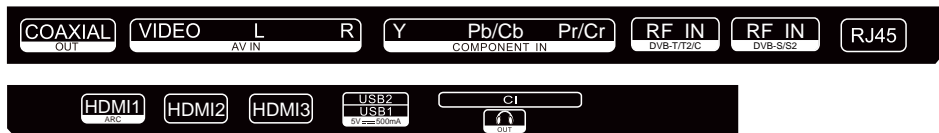

# Splošni opis

## Pregled daljinskega upravljalnika

### PREGLED DALJINSKEGA UPRAVLJALNIKA IN FUNKCIJE GUMBOV

1. **【POWER】** Pritisnite ta gumb za prehod v stanje pripravljenosti (standby), i pritisnite znova za vklop TV-ja.
2. **【INPUT】** Pritisnite ta gumb iza izbor vhodnega vira.
3. **【S.MODE】** Gumb iza izbiro zvočnega načina.
4. **【P.MODE】** Gumb iza izbiro načina slike, pritisnite zapredoma in izberite enega od štirih načinov.
5. **【NICAM】** S to tipko izberete NICAM zvočni sistem. Opomba: Nicam funkcija je opcija prisotna samo pri določenih modelih.
6. **【SLEEP】** Izberite interval za samodejni izklop TV-ja
7. **【0-9】** Pritisnite 0-9 za neposredno izbiro TV programa med gledanjem. Služi tudi za vhod v teletext strani.
8. **【-/-】** Pritisnite za izbiro programa s poljubno številko na primer - za 1, -- za 11, --- za 111.
9. **【RECALL】** Vrnitev na predhodni program.
10. **【DEL】** Gumb za brisanje.
11. **【SUBTITLE】** Pritisnite za spremembo podnapisov.
12. **【EPG】** Vhod v EPG elektronski programski vodič (samo v DTV)
13. **【RDEČE,ZELENO,RUMENO,MODRO】** Ustrezajo različnim opcijam v različnih menijih.
14. **【MUTE】** Pritisnite za začasni izklop zvoka s TV-ja, ponovo pritisnite za vklop zvoka.
15. **【INFO】** Ta gumb prikaže informacije o trenutnem programu.
16. **【▲/▼/◀/▶/ENTER】** Omogoča upravljanje z izbirnim menijem na zaslonu in spreminjanje sistemskih nastavitev.
17. **【MENU】** Odpre glavni LCD izbirnik na zaslonu v TV načinu.
18. **【EXIT】** Pritisnite gumb EXIT za izhod iz menija ali podmenija.
19. **【VOL+/-】** Pritisnite, da povečate / zmanjšate glasnost.
20. **【HOME】** Pritisnite za vrnitev na začetni zaslon.
21. **【PROG+/-】** Pritisnite za iskanje ali izbor programa.
22. **【BROWSER】** Pritisnite to tipko za odpiranje spletne strani v brskalniku.
23. **【T.SHIFT】** Pritisnite za zaustavitev trenutnega DTV programa in začetek snemanja.

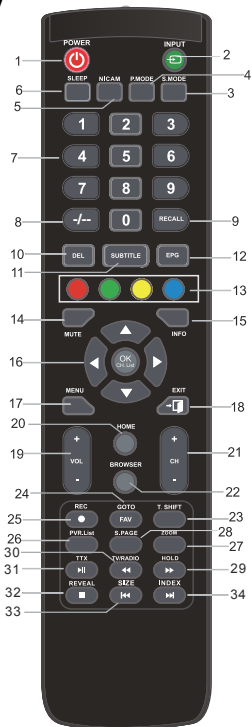

# Splošni opis

## Pregled daljinskega upravljalnika

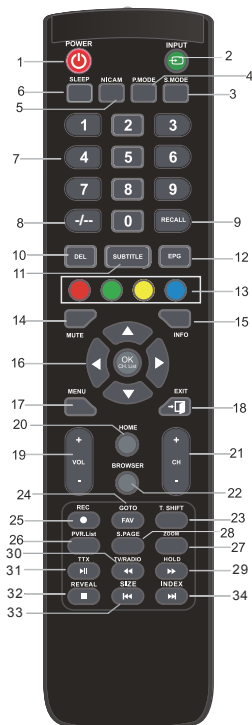

24. **【GOTO】** Skip - Preskoči
- 【FAV】** Tipka za priljubljeni program.
25. **【REC】** Začetek snemanja.(samo v DTV načinu)
26. **【PVR.List】** Prikaz systemskega seznama (samo v DTV načinu)
27. **【ZOOM】** S tem gumbom nastavite povečavo prikaza okna.
28. **【SUBPAGE】** Pritisnite ta gumb za vhod v podstran teleteksta.
29. **【HOLD】** Zadrževanje prikaza trenutne strani vklop/izklop.  
**【◀/▶】** Gumb za prevrtavanje ali predvajanje programa v hitrem načinu.
30. **【DTV/RADIO】** V DTV viru, pritisnite ta gumb za vhod v Radio programe i ponovo pritisnite za vhod v DTV programe.
31. **【TTX】**Pritisnite ta gumb za odpiranje ali zapiranje teleteksta. Opomba - Teletekst funkcija je opcija prisotna samo pri določenih modelih.  
**【▶▶】** Predvajanje/premor ali začetek/prekinitvev snemanja za poznejši ogled.
32. **【REVEAL】** Pritisnite ta gumb za prikaz ali skrivanje skritih informacij o teletekstu (odvisno od programa)  
**【■】** Ustavitev predvajanja ali snemanja.
33. **【SIZE】** Prilagoditev razmerja med širino in višino slike na zaslonu.  
**【◀◀】** Vrnitev na predhodno poglavje.
34. **【INDEX】** Prikaz vsebine strani teleteksta.  
**【▶▶】** Prehod na naslednje poglavje.

# Splošni opis

## Vstavljanje baterij v daljinski upravljalnik

### Vstavljanje baterij

- 1** Odprite pokrov odprtine za baterije na zadnji strani.



- 2** Vstavite 2 bateriji 1,5 V AAA na ustrezne pole. Ne mešajte stare in izrabljene baterije z novimi.

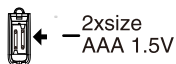

- 3** Zaprite pokrov.



Usmerite daljinski upravljalnik k senzorju na TV-ju in ga uporabljajte na razdalji do 8 metrov.

+ Izrabljene baterije odlagajte na ustreznih zbirnih mestih saj so lahko nevarne za okolje.

### OPOMBE:

- Baterije pod normalnimi pogoji uporabe trajajo okoli enega leta.
- V kolikor daljinski upravljalnik ne nameravate uporabljati dlje časa, odstranite baterije, da ne bi prišlo do poškodb zaradi uhajanja iz baterij.
- Ne uporabljajte stare in nove baterije skupaj.
- Baterije (baterije v embalaži ali vstavljene baterije) ne izpostavljajte visokim temperaturam npr. neposredni sončni svetlobi, ognju in podobno.

## Zunanje povezovanje

### Povezovanje antene

Upornost vhoda za anteno na tem aparatu znaša 75 ohmov. VHF/UHF 75 ohmski koaksialni kabel lahko povežete neposredno na vhod za anteno, v kolikor pa antenski kabel ima upornost 300 ohmov s paralelnim vodom, potrebujete konverter 300 ohm / 75 ohm za povezovanje antenskega kabla na vhod za anteno. Za podrobnosti pogledjte spodnjo sliko

#### Antena s 300 $\Omega$ ploskim vodom

Uporabite 75-300-ohmski konverter

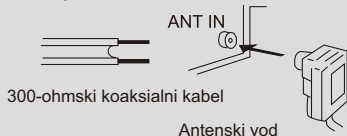

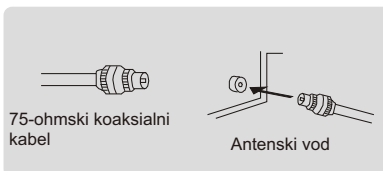

#### Antena s 75 $\Omega$ okroglim vodom



# Osnovna uporaba

## Vklop in izklop televizije

### Kako vklopiti ali izklopiti TV

1. Vklopite električni kabel v električno vtičnico.
2. Če se TV nahaja v stanju pripravljenosti, pritisnite gumb **POWER** na daljinskem upravljalniku ali gumb  na dnu ohišja LED TV-ja.
3. Normalna slika se bo prikazala na zaslonu čez 15 sekund. Če ni vhodnega signala, se bo na zaslonu prikazal napis "No Signal".
4. V kolikor želite začasno izklopiti TV, pritisnite gumb **POWER** na daljinskem upravljalniku ali gumb  na dnu sprednje strani ohišja.
5. V kolikor želite napravo popolnoma izključiti iz napajanja, izvlecite vtičač iz električne vtičnice.
6. Kadar TV izklopite, počakajte vsaj 5 sekund, preden ga ponovno vklopite.



### Svetlobni indikator statusa

Rdeče: V stanju pripravljenosti.

Zeleno: Prižgan.

### Samodejni izklop

1. V kolikor ni signala, bo TV samodejno prešel v stanje pripravljenosti po desetih minutah.
2. V načinu VGA. V kolikor ni nobenega vnosa 15 sekund, bo TV prešel v stanje pripravljenosti.

### Hranjenje nastavitvev in izklop TV-ja

Nastavitve zvoka in slike ter nastavitve programov ostanejo v spominu kadar se TV izklopi. Kadar se TV ponovo vklopi, bo deloval s shranjenimi nastavitvami.

## VIR SIGNALA

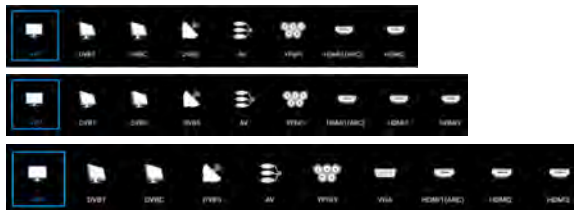

(Z gumbom "source" odprite meni za izbiro vira vhodnega signala, izberite ustrezen vir z gumbom next, nato pa z gumbom confirm odprite izbrani signal)

## TV MENI

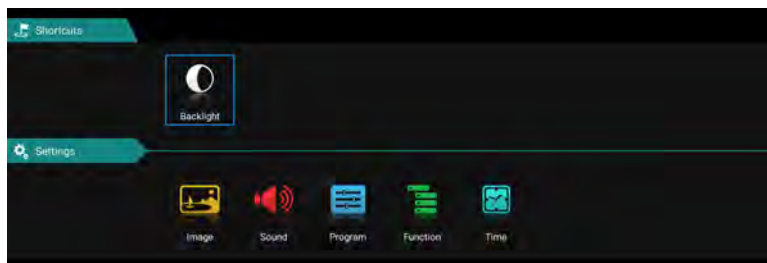

Z gumbom " menu " odprite meni, s puščicama gor/dol izberite ustrežno nastavitvev, ter pritisnite puščico desno za vhod v izbrane nastavitve.

## Slika

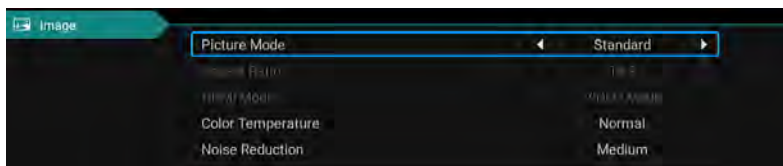

### Način prikaza slike

Izberite meni slika s puščicama levo/desno ter pritisnite gumb OK za naslednji korak. Nato s puščicama gor/dol lahko izberete to nastavitvev. Način slike lahko nastavite v standardni/ mehko/svetlo/uporabniški.

### Razmerje slike

Izberete lahko ZOOM1, ZOOM2, 16:9 ali 4:3 s puščicama levo/desno, kadar je izbrana nastavitvev razmerje slike. V samodejnem načinu se bo razmerje slike samodejno prilagodilo.

### Temperatura barve

Izberite nastavitvev temperature barve na zgoraj opisan način, nato spremenite nastavitvev s puščicama levo/desno. Nastavitvev na voljo so hladna, naravna, topla, uporabniški način.



---

## Odpravljanje šuma

S puščicama gor/dol izberite možnost "Odpravljanje šuma". S puščicama levo/desno izbirajte med možnostmi "Onemogočeno", "Rahlo", "Srednje", "Močno" in "Samodejno", da bi našli ustrezno ostrino.

## Zvok

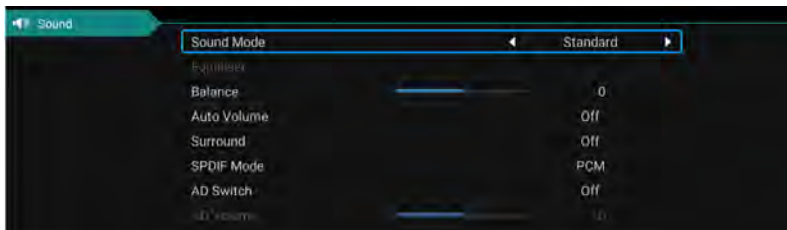

### Način zvoka

Izberite meni zvok s puščicama gor/dol, pritisnite desno puščico za izbor nastavitve "način zvoka", nato pa uporabite puščici levo/desno za izbiro načina zvoka med možnostmi Glasba / Film / Šport / Uporabniški

### Iznačevalnik

S puščicama gor/dol izberite nastavev 'iznačevalnik', nato pritisnite gumb OK, da se prikažejo različni frekvenčni obsegi.

### Ravnovesje zvoka

Če glasnost levega in desnega zvočnika ni enaka, lahko prilagodite "ravnovesje" po vaši želji.

### Samodejna glasnost / Surround

Izberite nastavev samodejnega nadzora glasnosti, po možnosti za vklop/izklop funkcije samodejnega nadzora glasnosti, je ta način primeren tudi za uravnavanje Surround zvoka.

### SPDIF način

Ta nastavev se uporablja za omogočanje "SPDIF načina". Možnos je na voljo samo v načinu HDMI/DTV.

## Program

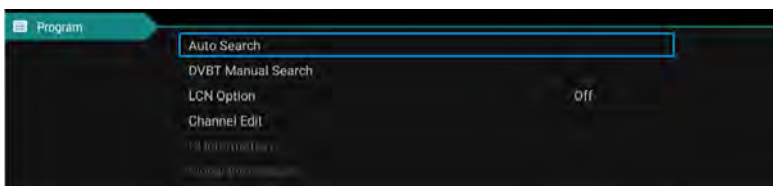

## DVB-T samodejno iskanje

Izberite možnost Samodejno iskanje s puščicama gor/dol. Nato pritisnite gumb OK in samodejno iskanje se bo začelo.



## DTV ročno iskanje

Za simulacijo ročnega iskanja, izberite dober prostor za shranjevanje v Tajvan, lahko izberete tudi format zvoka in barve, s smernimi puščicami izberite možnost "iskanje" ter pritisnite puščico levo za iskanje, lahko pa tudi podrobno uravnate frekvenco.

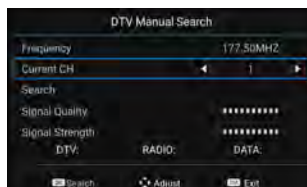

## Urejanje programa

Izberite nastavev informacije o signalu, pritisnite gumb OK za odpiranje naslednjega vmesnika, v katerem bo prikazana moč signala.

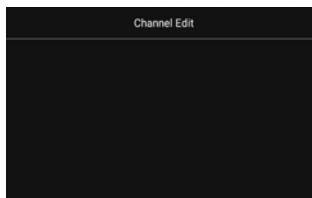

## Prilagajanje nastavev

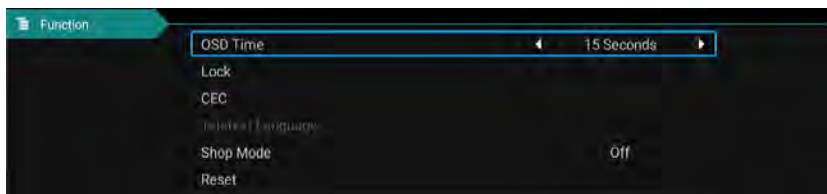

Izberite možnost "čas prikazovanja menija", s puščicama levo/desno lahko izbirate med možnostmi 5 sekund, 10 sekund, 15 sekund, 20 sekund, 30 sekund, stalno

## CEC

S puščicama gor/dol izberite to nastavev, nato omogočite/onemogočite CEC s puščicama levo/desno. Kadar se odpre meni CEC, lahko vklopite ali izklopite Samodejni prehod v stanje pripravljenosti, Samodejno prižiganje, ARC, Seznam naprav, izklop TV-ja, CEC naprave se bodo prav tako samodejno ugasnile.

## Ponastavev

Izberite možnost "ponastavev na privzete vrednosti" s puščicama gor/dol, nato pritisnite gumb OK za prehod v naslednji meni. Tukaj lahko potrdite ali prekličete, če izberete potrditev, se bo TV ponovno zagnal, nastavitve v menijih pa bodo vrnjene na prvotne vrednosti. Če izberete preklic, boste vrnjeni v predhodni meni.

## Nastavitev ure

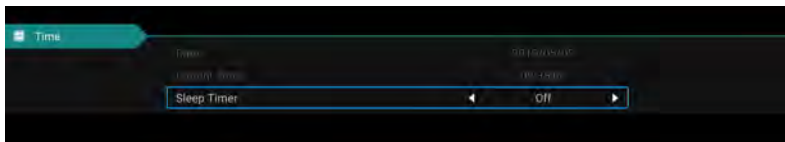

## Datum, ura

Tega ni mogoče prilagajati, kadar je prisoten signal, ki omogoča samodejno kalibracijo.

## Časovnik za spanje

Sistem nudi veliko možnosti glede časovnika spanja.

## Zaklepanje

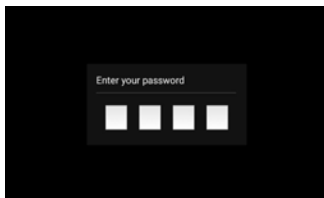
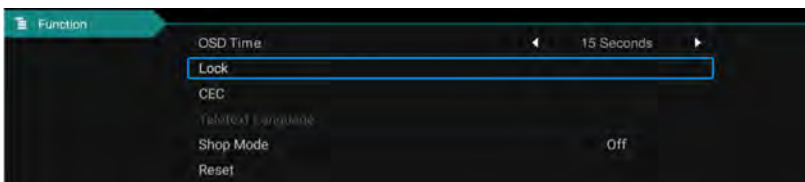

S puščicama gor/dol izberite možnost zaklepanja sistema. Nato odprite funkcijo zaklepanja s puščicama levo/desno. Prosimo ne pozabite, da je začetno geslo 0000. Če želite spremeniti geslo, najprej izberite možnosti izbira gesla, vnesite staro geslo ter nato novo geslo. Kadar pravilno ponovno vnesete novo geslo, ste uspešno opravili spremembo gesla. Kadar želite zakleniti določene programe, izberite možnost zaklepanje programa in vnesite številko programa.

## Mediji

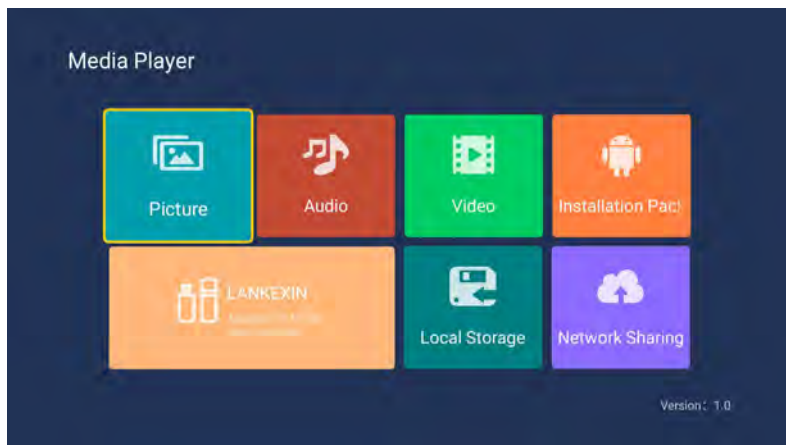

### Slika

S puščicami izberite ikono za Sliko ter pritisnite gumb za potrditev. S puščicami levo in desno izberite mapo in pritisnite gumb **OK** za odpiranje željene mape. Po izboru slike, pritisnite gumb **OK** za odpiranje slike. Isto dejanje lahko sprožite s puščicami levo in desno.

### Zvok

S puščicami izberite ikono za Zvok ter pritisnite gumb za potrditev. S puščicami levo in desno izberite mapo in pritisnite gumb **OK** za odpiranje željene mape. Po izboru zvočne datoteke, pritisnite gumb **OK** za odpiranje zvočne datoteke. Isto dejanje lahko sprožite s puščicami levo in desno.

### Video

S puščicami izberite ikono za Video ter pritisnite gumb za potrditev. S puščicami levo in desno izberite mapo in pritisnite gumb **OK** za odpiranje željene mape. Po izboru videoposnetka, pritisnite gumb **OK** za odpiranje videoposnetka. Isto dejanje lahko sprožite s puščicami levo in desno.

# Android

## Začetna stran

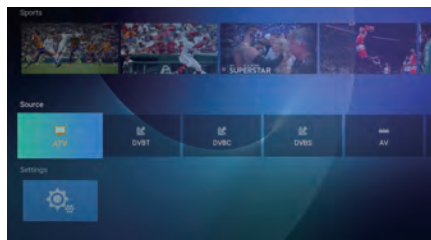
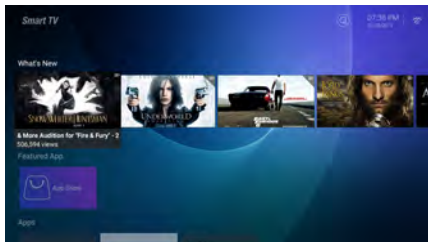

Začetna stran ima enostavno oblikovan vmesnik in je razdeljena na naslednje dele: NOVICE, APLIKACIJE, GLASBA, ŠPORT

Prikazane vsebine se razlikujejo glede na regijo.

### Nastavitve

Izberite ikono nastavitve in pritisnite gumb OK za vhod v vmesnik Android nastavitvev.

Spodaj sledi kratak opis funkcij vsakega menija

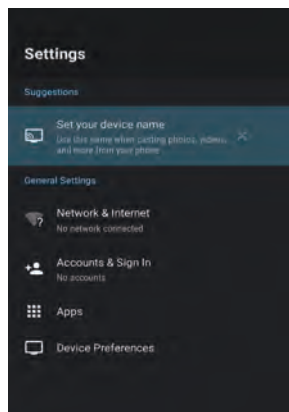

## Mreža

Z možnostjo "Wi-Fi" v meniju "Mreža", lahko vzpostavite ali prekinete Wi-Fi povezavo. Na voljo so 4 vrste povezave: mreža v seznamu z zaščito z geslom, mreža brez zaščite z geslom, ročno dodajanje imena mreže na katero se želite povezati, ter point-to-point neposredna povezava.



## Zvok

Vklop/izklop zvoka tipk

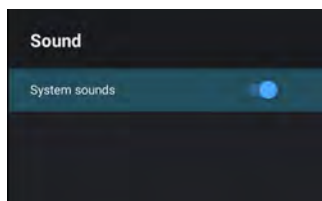

## Aplikacije

V tem meniju lahko pregledate nameščene aplikacije, aplikacije, ki se trenutno izvajajo in vse aplikacije.

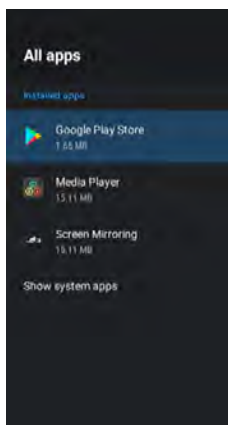
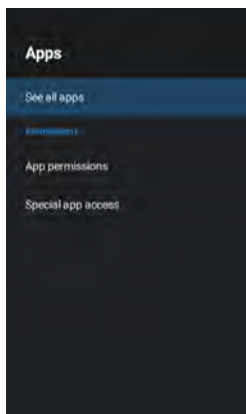

## Ponastavitev

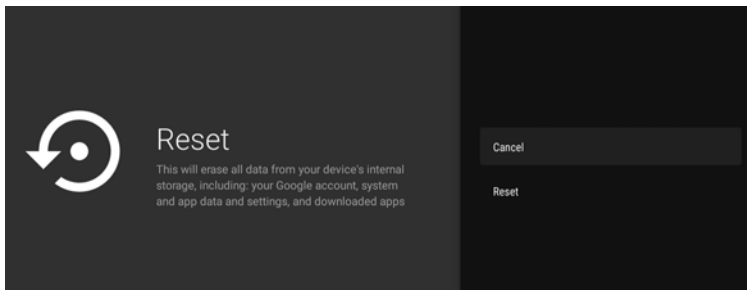

Tukaj lahko vidite podrobnosti i notranjem prostoru za shranjevanje in uporabi SD kartice, z možnostjo Varnostna kopija in ponastavitev, pa lahko opravite ponastavitev na tovarniško stanje. Po ponastavitvi bodo vsi uporabniški podatki na TV-ju izbrisani.

## O napravi

Tukaj lahko pregledate in spremenite nastavitve za mrežno ažuriranje, vidite lahko tudi podatke o modelu, različici Androida, informacije o številki različice.



## Datum in ura

V tem meniju lahko spremenite uro in datum, lahko pa tudi nastavite sinhronizacijo datuma in ure prek mreže.

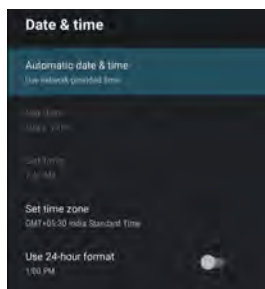

## Jezik

Tukaj lahko spremenite jezik vmesnika.

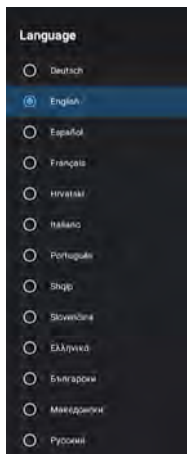

## Tipkovnica

Tukaj lahko spreminjate nastavitve glede tipkovnice, lahko tudi pregledate vaš osebni slovar.



## ODPRAVLJANJE TEŽAV

V kolikor imate težavo, preverite potencialne rešitve za vsakega od spodaj navedenih vzrokov. Navedene simptome lahko povzročajo nepravilne nastavitve, ne nujno okvara naprave. V kolikor težave ne uspete rešiti, se obrnite na center za pomoč uporabnikom, več informacij na zadnji strani.

Vzrok

Morebitne rešitve

Brez napajanja

Prosimo preverite ali je napajalni kabel priključen in ali je električna vtičnica delujoča. Izklopite napajalni kabel in ga ponovno vključite po nekaj sekundah, ter ponovno prižgite TV.

Na zaslonu ni slike

Prosimo preverite antenski priključek. Če prihaja do motenj, poskusite menjati program. Prosimo prilagodite nastavitve svetlosti in kontrasta.

Slika je v redu, zvoka pa ni

Prosimo povečajte glasnost. Preverite ali TV ni v tihem načinu, pritisnite gumb MUTE na daljinskem pravljalniku. Prosimo preverite zvočne nastavitve. V kolikor uporabljate zunanje naprave, preverite, da zvok ni onemogočen ali da glasnost ni znižana na najnižjo nastavitvev.

Če uporabljate AVI ali komponentni vhod, preverite ali so kabli dobro priključeni. V kolikor uporabljate DVI - HDMI kabel je potreben poseben kabel za zvok. Preverite ali ni priključena kakšna naprava na izhod za slušalke

Zvok je v redu, slike pa ni, ali pa je slaba

Prosimo preverite antenski priključek in stanje antene. V kolikor uporabljate komponentni vhod, prosimo preverite komponentne priključke, nepravilni spoji ali slabo priključeni konektorji lahko povzročijo težave z barvami in izgubo slike na zaslonu.

Ni odziva na ukaze na daljinskem upravljalniku

Baterije v daljinskem upravljalniku so morda izrabljene. V kolikor je to potrebno, jih prosimo zamenjajte. Očistite lečo daljinskega upravljalnika. Razdalja med LED TV-jem in daljincem mora biti do 8 m, v okviru priporočenega kota, med TV-jem in daljincem ne sme biti ovir.

Pri VGA povezavi, ves zaslon utripa

Vrednost V-HEIGHT je morda previsoka, ponovno zaženite računalnik v varnem načinu (safe mode), nato nastavite parametre monitorja na pravilno vrednost v skladu z opisom nastavitvev.

Vodoravne črte  
čez zaslon pri  
VGA povezavi

Prihaja do premikanja faze vzorka, nastavitvev fazo v skladu s položajem slike.

Mrtvi pikseli so prisotni na zaslonu

Čeprav je LED zaslon izdelan z zelo natančno tehnologijo in je 99,99 % ali več pikselov delujočih, se lahko pojavijo črne ali svetle pike (rdeče, modre, zelene), ki so stalno prisotne na LED zaslonu. To je strukturna lastnost LED zaslona in ni okvara

Slika na zaslonu se prekinja

Držite TV dlje od virov električnega šuma, avtomobilov, fenov, opreme za varjenje, in podobnega. Električne atmosferske motnje, kot je nevihta z grmenjem, lahko izslovejo prekinitev slike. Če uporabljate dodatne naprave, pri namestitvi pustite nekaj prostora med TV-jem in temi napravami. Anteno in njen kabel držite dlje od napajalnih in drugih kablov.



## ODPRAVLJANJE TEŽAV

Po samodejnem iskanju so na voljo samo nekateri programi.	Preverite ali je vaše področje pokrito digitalnim video signalom. Pokusite znova zagnati iskanje ali ročno poiščite manjkajoče programe. Preverite ali uporabljate ustrezen tip antene – prosimo pogledjte stran 16 "Antenski priključek".
Ni mogoče izbrati programa	Preverite ali program ni zaklenjen v glavnem meniju. ( Tj. kadar TV ima možnost zaklepanja programov) Preverite priključni USB kabel in kabel za napajanje, ter preverite, če je medij formatiran. Preverite ali je USB medij kompatibilen in ali so formati multimedijskih vsebin podprti.
USB ne deluje	
Slika je izkrivljena, pojavljajo se veliki in majhni kvadrati, pike, pikselizacija.	Kompresija video vsebin lahko izzove izkrivljeno sliko, posebej pri vsebinah, kjer je prisotno hitro premikanje, npr. šport in akcijski filmi.
Šum iz zvočnikov	Preverite priključke kablov, preverite, da video kabel ni priključen na avdio vhod. Slab signal lahko povzroči distorzijo zvoka.  Možno je, da je omogočen časovnik spanja. Če iz izbranega vira 15 minut ni signala, se bo TV samodejno ugasnil.
TV se sam ugaša	Če ste TV povezali na PC, preverite nastavitve napajanja računalnika. Preverite ali je napajalni kabel pravilno priključen v električno vtičnico in v TV.
Slika ni prikazana v celozaslonskem načinu	Črni pasovi ob straneh se bodo prikazovali pri HD kanalih, kadar je vsebina v formatu SD (4:3). Črni pasovi na vrhu in dnu se bodo prikazovali pri vsebinah, ki imajo razmerje slike, ki se razlikuje od tistega na Vaši televiziji. Spremenite nastavev velikosti slike na zunanji napravi ali na televiziji za prikaz slike v celozaslonskem načinu.

## OPOZORILO

Nikoli ne postavljajte televizije na nestabilno podago. Televizija lahko pade in povzroči hude telesne poškodbe in/ali smrt. Mnogim poškodbam, posebej otrok, se lahko izognete z enostavnimi varnostnimi ukrepi, kot so:

- Uporabljajte pohištvo in stojala za televizijo, ki jih priporoča proizvajalec
- Preverite, da rob televizije ne sega čez rob pohištva
- Ne postavljajte TV-ja na visoko pohištvo (npr. omarice ali police za knjige), brez da predhodno pritrdite tako pohištvo kot TV.
- Ne postavljajte tkanine ali druge materiale med TV in pohištvo, na katerem stoji.
- Otrokom pojasnite nevarnosti plezanja na pohištvo, da bi dosegli TV ali njegove tipke.

V kolikor boste zadržali staro televizijo ali jo premestili, je prav tako treba upoštevati zgoraj navedene varnostne ukrepe.

Vtičnica z a električno napajanje se uporablja za izklop televizije, tako da mora vedno bitio dostopen.

