



VOX
ELECTRONICS

SLV

NAVODILA ZA UPORABO TV LED 32DSA311B

Pomembni napotki glede varnosti in vzdrževanja

Pomembni varnostni napotki



POZOR

Nevarnost električnega udara, ne odpirajte izdelka.

Ne poskušajte popravljati izdelka sami, ker bi pri odstranjevanju pokrova o odpiranju izdelka bili izpostavljeni nevarni napetosti in drugim nevarnostim. Za popravilo se obrnite na ustrezno usposobljeno osebo.



Če se zgodijo katere od spodaj navedenih težav:

Poškodba napajalnega kabla.

Vtiči napajalnega kabla ne prilegajo dobro v vtičnice.

TV je poškodovan pri padcu, udarcu ali udarcu predmeta vrženega vanj.

Predmet ali tekočina prodre v ohišje naprave.

Nemudoma ugasnite TV in izključite napajalni kabel. Obrnite se na prodajalca ali servis za pregled in popravilo naprave s strani ustrezno usposobljenega osebja.

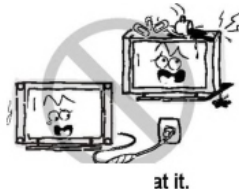

Za zmanjšanje nevarnosti požara ali električnega udara, ne izpostavljajte izdelka dežju ali vlagi. Izdelek prav tako ne sme biti izpostavljen polivanju ali kapljanju tekočin, poleg tega pa se na izdelek ne sme postavljati kakršna koli posoda s tekočino, kot so vaze itn.



Zaslon in ohišje se pri obratovanju televizije segrejejo. Ne gre za okvaro.

V primeru pojave dima, nenavadnega hrupa ali vonja:

Nemudoma ugasnite televizijo.

Izključite napajalni kabel iz vtičnice.

Stopite v stik s prodajalcem ali servisom. Aparata nikoli ne poskušajte popravljati sami, saj je to lahko nevarno.

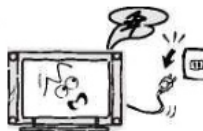

Nikoli ne vstavljajte predmetov v aparat skozi reže v ohišju, saj se lahko ti predmeti dotaknejo delov pod visoko napetostjo in povzročijo kratek stik, ki bi lahko privedel do požara ali električnega udara. Nikoli ne polivajte tekočin po aparatu. Bodite posebej pozorni, če imate otroke. Aparat ni primeren za uporabo s strani otrok mlajših od treh let.



Ne preobremenjujte električnih vtičnic, podaljškov ali adapterjev, saj to lahko povzroči požar ali električni udar.

Napajalne kable speljite tako, da niso v napoto in da obstaja majhna verjetnost, da bodo pritisnjeni ali zviti od strani predmetov, ki bi se prislonili nanje ali ob njih. Posebej bodite pozorni na vtičnice in konce kablov, adapterje in priključke na napravi. Napajalni kabel mora biti zlahka dostopen, tako da lahko kadarkoli prekinete dovod napajanja. Prepričajte se, da je napajalni kabel dobro vstavljen v vtičnice. Kadar izklapljate kabel iz vtičnic, primite za vtič, ne vlecite kabel. NIKOLI se ne dotikajte vtiča ali napajalnega kabla z mokrimi rokami. Za prekinitev dovajanja električne energije aparatu, je potrebno izvleči vtič iz električne vtičnice, zato poskrbite, da je vtičnica vedno zlahka dostopna.



Pomembni napotki glede varnosti in vzdrževanja

Pomembni varnostni napotki

Ne pritiskajte ali praskajte površine zaslona, prav tako ne odlagajte predmetov na TV. Slika na zaslonu lahko postane neenakomerna oz. pride lahko do poškodbe zaslona.



Da bi se izognili nevarnosti požara, ne postavljajte izvorov odprtega ognja na aparat, npr. prižgane sveče.

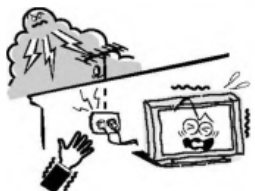

Zunanja antena televizije ne bi smela biti postavljena v bližini visokonapetostnih električnih vodov ali druge električne napeljave, da ne bi prišlo do stika s tako napeljavo. Kadar nameščate zunanji antenski sistem, morate biti izredno previdni da se ne dotikate vodov električne napeljave, saj je lahko stik z njimi smrtno nevaren. Poskrbite, da televizija ne visi čez rob pohištva na katerem stoji.



Kadar ni v uporabi
Kadar televizije ne nameravate uporabljati dlje časa, jo je potrebno izključiti iz električne vtičnice, zaradi varnosti in ekoloških razlogov. Če preprosto ugasnete TV z gumbom, preide v način pripravljenosti in ostane povezan z napajanjem. Zato je potrebno izvleči vtič napajalnega kabla iz električne vtičnice, da se TV popolnoma ugasne. Nekateri modeli televizij lahko imajo določene funkcije, ki zahtevajo, da je TV v stanju pripravljenosti, da bi delovale. V primeru nevihte in strelnih udarov, nemudoma izkjučite TV iz električnega napajanja. Antene se med nevihto nikoli ne dotikajte.



Napajalni kabel odklopite tako, da primete in povlečete vtič, ne kabel. Nikoli se ne dotikajte vtiča z mokrimi rokami. Prekomerna glasnost na slušalkah lahko povzroči poškodbe sluha.



Namestitev



Kroženje zraka okoli naprave ne sme biti ovirano s predmeti kot so časopisi, zavese, prti itn. Okoli televizije zagotovite vsaj 10 cm praznega prostora za ustrezno kroženje zraka.



Izdelek ne sme biti postavljen v bližini izvorov toplote, kot so radiatorji, peči in drugi proizvodi, ki proizvajajo toploto. Postavite televizijo na mesto, kjer zaslon ne bo izpostavljen direktni sončni svetlobi. Najbolje je imeti mehko indirektno osvetlitev med gledanjem, prav tako se izogibajte gledanju v popolnoma temnih prostorih in kadar je prisoten odblesek z zaslona, saj bo to utrudilo vase oči. Televizijo držite dlje od naprav, ki proizvajajo elektromagnetno valovanje.

Pomembni napotki glede varnosti in vzdrževanja

Namestitvev



Aparata ne postavljajte na nestabilen voziček, štand, mizo ali polico. Televizija lahko pade, pri čemer lahko pride do hudih telesnih poškodb in poškodb izdelka. Uporabljajte samo vozičke, štande, tronožce, nosilce ali mize, ki jih priporoča proizvajalec ali se prodajajo skupaj z izdelkom. Pri premikanju televizije na vozičku je potrebno biti izjemno pozoren. Nagle zaustavitve, prekomerna sila in neravne podlage lahko privedejo do prevračanja.



Izdelka ne postavljajte v bližino vode, npr. zraven kopalne kadi, umivalnika, pomivalnega korita ali pralnega stroja oz. v vlažno klet ali v bližino bazena in podobno.



Kadar prenesete izdelek na toplo iz hladnega prostora, je potrebno počakati, da kondenz iz naprave popolnoma izpari, preden se prižge.



Da ne bi prišlo do telesnih poškodb, mora izdelek biti varno pritrjen na zid ali postavljen na ravno in trdno podlago, v skladu z navodili za namestitvev.

LED zaslon

Čeprav je LED zaslon izdelan z visoko natančno tehnologijo in je 99,99 % pikselov delujočih, se lahko pojavijo črne ali svetle pike (rdeče, modre ali zelene) na zaslonu. To je strukturna lastnost LED zaslona in ni okvara. Če pride do razpok v LED panelu, se ga ne dotikajte dokler ne izklopite izdelka iz električne vtičnice. V nasprotnem lahko pride do električnega udara. Ne vrzite predmetov v televizijo. LED panel lahko zaradi udarca počni in povzroči telesne poškodbe.

Varnostni ukrepi pri prikazovanju statične slike

Statična slika lahko povzroči trajne poškodbe zaslona. Ne prikazujte statičnih slik ali delno statičnih slik na zaslonu več kot dve uri, saj se lahko slika 'zapeče' na ekran. Da do tega ne bi prišlo, zmanjšajte svetlost in kontrast zaslona, kadar prikazujete statične slike. Dolgotrajno gledanje televizije v formatu 4:3 lahko pusti sledi robov na levi, desni in na sredini slike, zaradi razlike v oddajanju svetlobe. Predvajanje DVD filma ali igranje iger s konzole lahko povzroči podoben učinek. Poškodbe zaslona, ki nastanejo z zgoraj opisanim učinkom, garancija ne krije. Prikazovanje statičnih slik iz Video iger ali PC-ja čez določeno mejo trajanja lahko povzroči delne sledi slike na zaslonu. Da do tega ne bi prišlo, zmanjšajte svetlost in kontrast, kadar prikazujete statične slike.

ČIŠČENJE



Čiščenje in rokovanje z ohišjem in zaslonom. Izključite izdelek iz električne vtičnice pred čiščenjem. Za odstranjevanje prahu, previdno pobrišite z mehko krpo.



Redno brišite napajalni kabel s suho krpo. Vlaga in prah na kablu lahko povzročijo požar in električni udar.



Pazite, da na površine izdelka ne nanašate čistilnih sredstev. (vdor tekočine v notranjost izdelka lahko povzroči okvaro, požar ali el. udar). Ne uporabljajte strupov, razredčilca, ali drugih agresivnih snovi, saj lahko poškodujejo površine ohišja.

Splošni opis	5
Specifikacije in oprema	6
Pregled izdelka	7
Daljnjski upravljalnik	8
Prva nastavitvev	10
Upravljanje menijev	12
Medijski meni	28
Namestitvev podstavkov	33
Odpravljanje težav	34
Napake slike in razlogi zanje	36

Značilnosti:

- Samodejno iskanje in natančno iskanje
- 1 YPbPr vhodni priključek
- 2 HDMI vhodni priključki (HDMI 1.4)
- 1 vhodni priključek za kompozitni video
- 1 avdio vhodni priključek
- Podpora za USB
- Širok obseg združljivih vhodnih napetosti
- 1 Coaxial izhod

Opomba: 1. Pridržujemo si pravico do sprememb oblikovanja in značilnosti brez predhodnega obvestila.

Specifikacije in oprema

Specifikacije:

Opis	LED 32DSA311B
Vrsta zaslona	Barvni LED zaslon z aktivno matrico
Velikost zaslona	32" diagonala (največ)
Največja ločljivost	1366X768
Napajanje	100-240V- 50/60HZ
TV sprejemni sistem	SECAM:DK BG:PAL: BG, DK, I
Frekvenčni obseg	48.25MHz-863.25MHz
Video vhod	PAL / SECAM
Upornost antenskega vhoda	75 Ω
Napajanje daljinskega upravljalnika	DC 3V (Dve AAA baterije)
Poraba energije	65 W
Sound output	2x2W
VGA support resolution	640x480/800x600/1366x768
HDMI support resolution	480P 570I/P 720I/P
Okoljska delovna temperatura	0°C-40°C

Oprema

- Navodila za uporabo
- Daljinski upravljalnik
- Dodatki za nameščanje na zid (opcijsko)

Opomba

Ker so lahko v izdelku različni zaslani, je teža naznačena v teh navodilih ali na embalaži podložna spremembam brez predhodnega obvestila.

Pregled izdelka

Funkcije tipk na nadzorni plošči

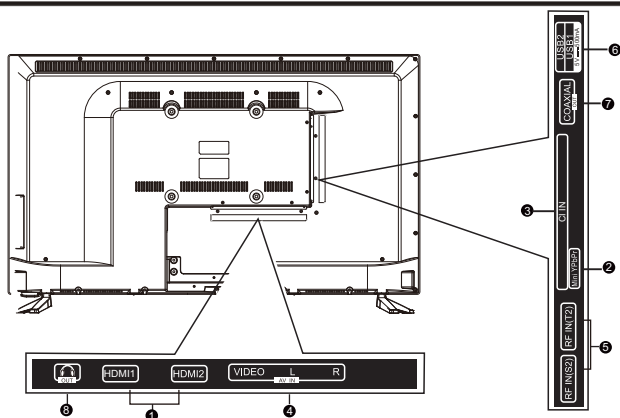
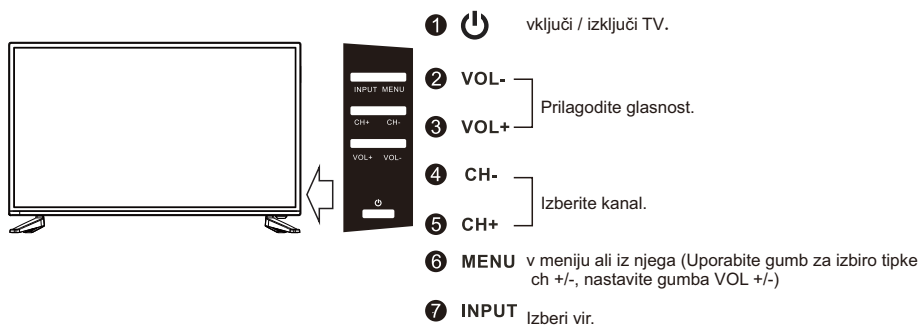

1. HDMI1/HDMI2: Povežite HDMI vtič iz naprave s HDMI izhodom.
2. YPbPr: vhod za komponentni video
3. CI: CI vhod
4. AV IN: AV vhod
5. RF: povezovanje antenskega ali kabelskega sistema
6. USB: USB vmesnik za podprte medije za predvajanje multimedijskih vsebin
7. COAX: povezovanje koaksialnega kabla
8. EARPHONE: Avdio izhod za zunanjo napravo.

Daljinski upravljalnik

Pregled daljinskega upravljalnika in funkcije gumbov

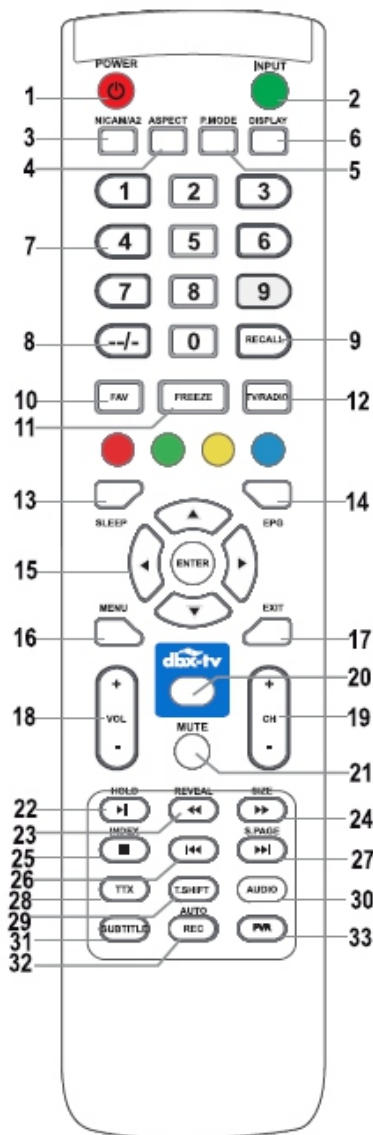

1. [POWER] Pritisnite ta gumb za prehod v stanje pripravljenosti.
2. [INPUT] Pritisnite ta gumb za izbiro željenega vira
3. [NICAM] NICAM/A2 vhod ali izhod
4. [ASPECT] Preklop med različnimi formati slike, primjer 16:9, Zoom, Auto, 4:3
5. [P.MODE] Pritiskajte zaporedoma za izbiro načina slike
6. [DISPLAY] Taster za prikaz izvora i informacije o kanalu
7. [Številске tipke 0-9] - Pritiskajte 0-9 za neposredno izbiro TV programa med gledanjem. Služi tudi za vhod v teleteks strani.
8. [-/-] Pritisnite za izbiro programa s poljubno številko, na primjer za 1 - 11 - 111.
9. [RECALL] Vrnitev na prethodni program.
10. [FAV] Pritisnite za vhod/izhod iz menija priljubljenih programa.
11. [FREEZE] Sprostitev načina »zadrži«.
12. [TV/RADIO] Preklop med radijskim in podatkovnim načinom.
13. [SLEEP] Izaberite interval za samodejni izklop TV-ja.
14. [EPG] Vhod v EPG elektronski programski vodič.
15. [▲/▼/◀/▶/ENTER] Omogoča upravljanje z izbirnim menijem na zaslonu in spreminjanje sistemskih nastavitev. ENTER gumb - Uporablja se za vhod / izhod iz menija Seznam kanalov (samo v načinu DTV / ATV)
16. [MENU] odpre glavni LCD izbornik na zaslonu
17. [EXIT] Pritisnite gumb EXIT za ishod iz menija ali podmenija.
18. [VOL+/-] Pritisnite da povečate/zmanjšate glasnost.
19. [CH +/-] Pritisnite za iskanje ali izbor programa
20. [DBX-TV] Pritisnite da nastavite DBX zvočnega načina.

Daljinski upravljalnik

21. **MUTE**: S tem gumbom izključite zvok TV-ja, s ponovnim pritiskom pa ga vrnete.
22. **HOLD ► II** : Zadrži trenutno prikazano sliko
- V MEDIA viru**: ponovno predvajanje/premor ali začetek snemanja za poznejši ogled (Timeshift).
23. **REVEAL ◀ ◀**: Prikaže ali skrije informacije o teletestu (odvisno od programa)
- ◀ ◀ : hitro previjanje nazaj.
24. **SIZE**: Pritisnite ta gumb za spremembo velikosti prikaza iz vira **MEDIA**
- ► : hitro previjanje naprej.
25. **INDEX** : Pritisnite **INDEX** za prikaz vsebine teletekst strani.
- : ustavi/nadaljaj snemanje.
26. **I ◀ ◀**: vrnitev na predhodno poglavje v načinu **MEDIA**: vrnitev na predhodni posnetek.
27. **S.PAGE ► ► I**:
Odpiranje podstrani teleteksta. Pritisnite prehod na naslednji del.
28. **TTX**: vhod/izhod iz teleteksta.
Opomba: teletext je opsijska funkcija, ta gumb na daljinskem upravljalniku je prisoten samo pri določenih modelih. Teletext informacije so v celoti odvisne od ponudnika programa.
29. **T. SHIFT**: Zaustavitev predvajanja trenutnega DTV programa in začetek snemanja za poznejši ogled.
30. **AUDIO** :
DTV/MEDIA vir: izbira zvoka ozadja, v kolikor je na voljo.
ATV vir: izbira avdio vira: Stereo/Dual I/II / Mono
Drugi viri: izbira levega/desnega kanala
31. **SUBTITLE** Omogoči/onemogoči prikaz podnaslovov, v kolikor so na voljo.
32. **AUTO/REC**:
AUTO: samodejna konfiguracija za PC vir
REC: Pritisnite ta gumb za začetek snemanja.
33. **PVR LIST**: Prikaz systemskega seznama.

Opomba: Kadar dlje časa ne uporabljate TV-ja odstranite baterije iz daljince. Za upravljanje TV-ja z daljinskim upravljalnikom, ga usmerite proti TV-ju in pritisnite gumb za zeleno funkcijo. Največji doomet daljinskega upravljalnika je okoli 5 metrov pod kotom do +/- 30° proti sprejemnemu senzorju. Padeč ravni baterije postopoma zmanjšuje doomet. Med daljincem in TV-jem med uporabo ne sme biti ovir. Pri standardni uporabi je življenjska doba baterij v daljinskem upravljalniku eno leto. Kadar se znatno zmanjša doomet ali se daljinec ne odziva na ukaze, je potrebno zamenjati baterije. V kolikor dlje časa ne nameravate uporabljati daljince, odstranite baterije – na ta način preprečite morebitno škodo, ki bi nastala zaradi uhajanja iz baterij, s katero bi se zmanjšala učinkovitost in zanesljivost infrardečega daljinskega upravljalnika.

Začetna nastavitve

Povezovanje antene ali satelitskega krožnika s televizijo

Za uporabo s satelitskim krožnikom (za Freesat ali druge DVB-S/S2 programe)
Povežite satelitski krožnik na televizijo na vhod označen z "RF AIR"

Za uporabo z anteno (za Freeview, Saorview itd. ali druge DVB-T2 programe)
Povežite anteno na televizijo na vhod označen z "RF CABLE"

Začetna nastavitve

Kadar prvič prižgete TV, boste videli zaslon Začetne nastavitve, postopek začetne nastavitve pa lahko zaženete tudi s pritiskom na gumb menu in uporabo gumbov ◀ / ▶ za izbiro menija nastavitvev in nato gumbov ▼ / ▲ za izbiro opcije "Začetna nastavitvev", nato pa potrdite z V redu.

Izbira jezika ◀ / ▶

Pritisnite gumb za izbiro jezika, ki se bo uporabljal za menije in sporočila.

Izbira države ▼ / ▲

Pritisnite gumb za izbiro menija država.

Pritisnite gumb za izbiro države v kateri se nahajate.

Potrdite z gumbom V redu.

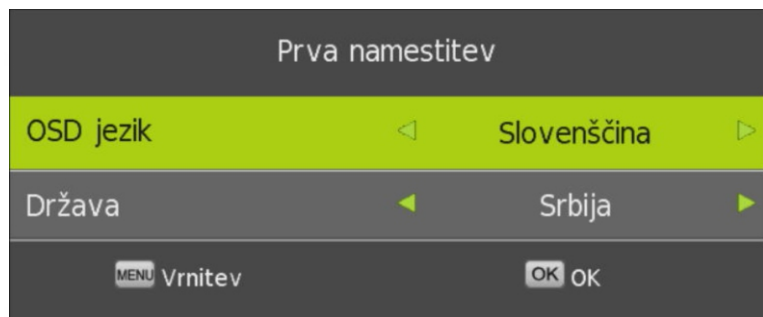

Izbira vrste povezave

Pritisnite gumb ▼ / ▲ za izbiro menije TV povezava.

Pritisnite gumb ◀ / ▶ za izbiro vrste povezave, ki jo uporabljate.

Izberite anteno, če uporabljate TV anteno (Freeview, Saorview itd.)

Izberite satelit, če uporabljate satelitski krožnik (Freesat ali drugo satelitsko TV)

Izberite kablenska, če uporabljate storitev kablenske televizije.

Nastavite način iskanja na DTV.

Potrdite z gumbom V redu.

Začetna nastavitve

Za uporabo s satelitskim krožnikom (DVB-S2 npr. Freesat.)

Nalaganje privzete baze programov

V meniju "Nastav. Samod. iskanja za satelit" pustite način na Normalno iskanje in potrdite z V redu. Pritisnite gumb ◀ / ▶ za izbiro satelita, npr ASTRA 2E, 2F, 2G za UK Freesat storitev. Premaknite se navzdol do Načina iskanja in uporabite gumb ◀ / ▶ za izbiro Privzet. Premaknite se navzdol do izbire Iskanje in potrdite z gumbom V redu. Kadar vidite sporočilo "Ali želite zagnati samodejno satelitsko iskanje", pritisnite desno puščico za potrditev. Počakajte na uvoz baze podatkov, kadar se konča, TV preide v način gledanja. Pritisnite V redu, da vidite seznam programov. Pritisnite ZELENI gumb za izbiro seznama satelitov, označice satelit čigar programe želite videti in potrdite z V redu.

Za izvajanje novega samodejnega iskanja ali slepega iskanje glej stran 7

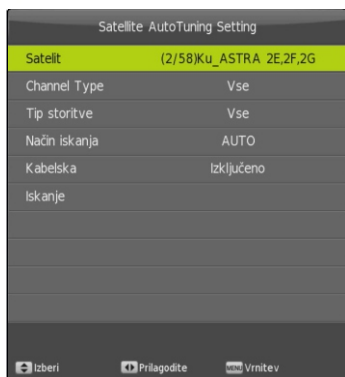

NAMIG: Če želite zagnati novo iskanje, lahko z daljınca z gumbom AQT (Auto Quick Tune) direktno dostopate do menija Samodejno iskanje.

Za uporabo z anteno (DVB-T2 npr. Freeview, Saorview itd.)

Počakajte, da se iskanje konča, nato TV preide v način gledanja. Pritisnite V redu za pregled seznama programov.



NAMIG: Če želite zagnati novo iskanje, lahko z daljınca z gumbom AQT (Auto Quick Tune) direktno dostopate do menija Samodejno iskanje.

Upravljanje menijev



Pritisnite gumb VIR (SOURCE) za prikaz seznama virov signala.

Pritisnite gumb ▼ / ▲ ali V redu za izbiro vira.

Pritisnite V redu za izbiro vira ali Izhod za izhod iz menija.

Viri na voljo so:

DTV: Digitalna TV z anteno (DVB-T2 npr. Freeview, Saorview itd.)

Kabelska: Za storitev kableske TV zunaj Združenega Kraljestva.

Satelit: Za uporabo s satelitskim krožnikom (DVB-S2 npr. Freesat.)

ATV: Analogna TV z anteno.

AV: Za povezavo kompozitnega video in audio signala prek vhoda Mini AV.

YPbPr: Za povezavo komponentnega video signala prek vhoda Mini Y/Pb/Pr.

HDMI1: Za HDMI1 vhod.

HDMI2: Za HDMI2 vhod.

Mediji: Za predvajanje vsebin prek USB vhoda ob strani TV-ja.

Meni programov

Pritisnite gumb MENI za prikaz glavnega menija.
Pritisnite gumb ◀ / ▶ za izbiro menija Program v glavnem meniju.

V antenskem viru.



1. Pritisnite gumb ▼ / ▲ in označite nastavev, ki jo želite spremeniti v meniju Program.
2. Pritisnite gumb OK za izbiro označene nastavitve.
3. Kadar opravite spremembo, pritisnite gumb Meni za shranitev in vrnitev na predhodni meni.

Samodejno iskanje

Pritisnite gumb ▼ / ▲ za izbiro Samodejnega iskanja, nato pritisnite OK za vhod.
Izberite ustrezno državo in pritisnite OK.

Tip iskanja		DTV + ATV
Portugal	Srbija	Švedska
Romania	Slovenija	Švica
Ruščina	Španija	Združeno kraljestvo
Izberi	Prilagodite	MENU Vrnitev

NAMIG: Če želite zagnati novo iskanje, lahko z daljince z gumbom AQT (Auto Quick Tune) direktno dostopate do menija Samodejno iskanje.

Upravljanje menijev

DVB-T ročno iskanje

Pritisnite gumb ▼ / ▲ za izbiro DVB-T Ročno iskanje, nato pritisnite OK za vhod v podmeni.
Pritisnite gumb ◀ / ▶ za izbiro programa, nato pritisnite OK za iskanje programa.

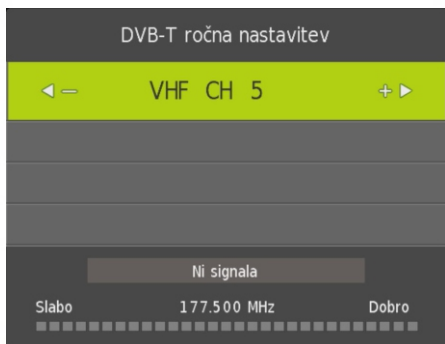

Urejanje programov (preurejanje seznama programov)

Pritisnite gumb ▼ / ▲ za izbor Urejanje programov nato pritisnite OK za vhod v podmeni.

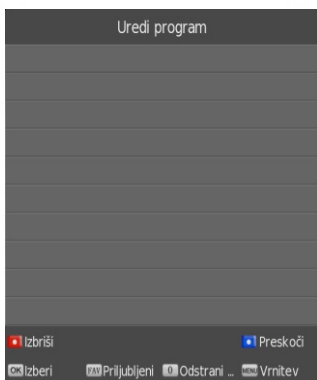

Trije barvni gumbi so za hitri dostop urejanju programov.

Najprej pritisnite gumb ▼ / ▲ , da označite želeni program, nato:

Pritisnite **Rdeči** gumb za brisanje programa s seznama.

Pritisnite **Rumeni** gumb za premikanje programa na seznam priljubljenih.

Pritisnite **Modri** gumb, da preskočite izbrani program.

Pritisnite gumb Fav, da dodate ali odstranite program s seznama priljubljenih.

(Vaša televizija bo prehajala med temi programi samodejno, kadar uporabljate CH +/- za menjanje programov.)

Seznam PROGRAMI v Satelitskem viru.



Upravljanje menijev

Samodejno iskanje

Pritisnite gumb ∇ / \blacktriangle , da izberete Samodejno iskanje, nato potrdite z OK.

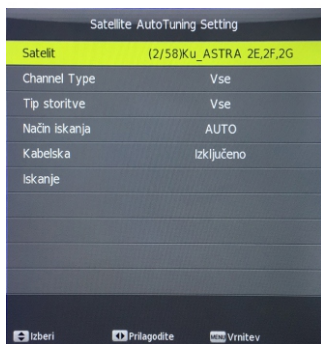

Pritisnite gumb MENU, da odprete glavni meni. Označite "Program" z navigacijskimi gumbi in pritisnite OK. Nato označite "Samodejno iskanje" in pritisnite OK za vhod.

Satelit: Izberite razpoložljiv satelit.
Tip programa: Izberite tip programa.
Tip storitve: Izberite tip storitve.
Način iskanja: Izberite način iskanja
Unicable: Izberite onemogočeno

Izberite Iskanje in pritisnite OK.



NAMIG: Če želite zagnati novo iskanje, lahko z daljince z gumbom AQT (Auto Quick Tune) direktno dostopate do menija Samodejno iskanje.

Urejanje satelita

Pritisnite gumb ∇ / \blacktriangle , da označite Urejanje satelita, nato pritisnite OK za vhod.

Označite satelit, ki ga želite urejati in pritisnite OK. Izberite polje, ki ga želite spremeniti in z gumbi \blacktriangleleft / \blacktriangleright spremenite nastavitvev.



Upravljanje menijev

Meni slike

Pritisnite gumb MENU za odpiranje glavnega menija.

Pritisnite gumb ◀/▶ za izbor menija SLIKA (PICTURE) v glavnem meniju.

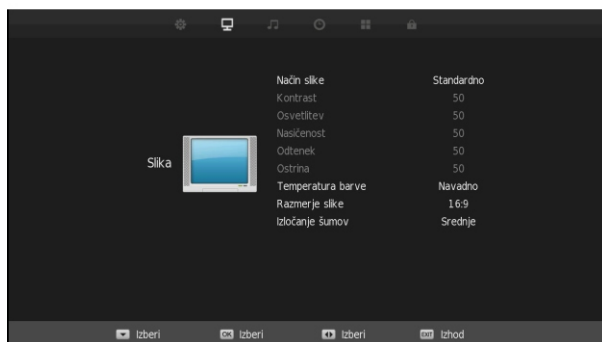

1. Pritisnite gumb ▲/▼ za izbor možnosti, ki je želite spremeniti v meniju SLIKA (PICTURE).
2. Pritisnite gumb OK za nastavitve.
3. Po nastavitvi, pritisnite gumb MENU, da shranite nastavev in se vrnete v predhodni meni.

Način slike (picture Mode)

Pritisnite gumb ▲/▼ za izbor načina slike (picture mode), nato pa OK za odpiranje podmenija.

Pritisnite gumb ◀/▶ to cycle through the modes Standard, Dynamic, Mild and User.

Lahko spremenite vrednosti za kontrast, svetlost, barvo, ostrino i odtenek kadar je slika v načinu Standard.

Kontrast/Svetlost/Nasičenost/Ostrina/Odtonek

Pritisnite gumb ▼/▲ za označevanje opcije, nato prilagodite z gumbi ◀/▶

Kontrast Prilagodite nivo kontrasta slike, pri čemer je senka na sliki nespremenljiva.

Svetlost Nastavite svetlost slike, kar bo vplivalo na temne dele slike.

Nasičenost Nastavite nasičenost barve po želji.

Ostrina Prilagodite nivo podrobnosti slike.

Odtonek (samo NTSC) Uporabite to možnost za kompenzacijo spremembe barv pri prenosu v NTSC načinu.

NAMIG: V načinu predvajanja lahko pritisnete gumb PMODE za hitro spreminjanje načina slike.

Upravljanje menijev

Pritisnite gumb ▲/▼ za izbiro možnosti, nato pritisnite gumb ◀/▶ za nastavev.

Kontrast (contrast) Prilagodite nivo kontrasta slike, pri čemer je senka na sliki nespremenljiva.

Svetlost (brightness) Nastavite svetlost slike, kar bo vplivalo na temne dele slike.

Barva (colour) Nastavite nasičenost barve.

Odtonek (tint) Uporabite to možnost za kompenzacije spremembe barv pri prenosu v NTSC načinu.

Ostrina (sharpness) Nastavite ostrino podrobnosti na sliki.

Temperatura barve (colour temp)

Menjava sheme barve slike.

Pritisnite gumb ▲/▼ za izbor opcije Temperatura barve (colour temp), nato pritisnite OK za odpiranje podmenija.

Pritisnite gumb ◀/▶ za izbiranje. (možnosti na voljo so Hladna (cool), Normalno (medium), Topla (warm)). Spremenite lahko vrednost rdeče, zelene i modre kadar se Temperatura barve nahaja v načinu Po meri (user mode).



Hladno (cool) pojač modre tone.

Normalno (normal) srednja nastavev.

Toplo (warm) pojača rdeče tone.

Odpravljanje šuma slike

Namenjeno odpravljanju šumov in izboljšanju kakovosti slike.

Pritisnite gumb ▲/▼ za izbor Odpravljanje šuma slike (noise reduction), nato pritisnite OK za odpiranje podmenija.



Upravljanje menijev

Temperatura barve

Sprememba sheme barve slike.

Pritisnite gumb ▼ / ▲ za izbiro temperature barve, nato pa ◀ / ▶ za izbiro možnosti:

Normalno	Brez sprememb
Hladno	Pojača modre tone.
Toplo	Pojača rdeče tone

Razmerje slike

Ročno spremenite razmerje slike

Pritisnite gumb ▼ / ▲, da označite Razmerje slike, nato pa ◀ / ▶ da izberete zeleno možnost

Odpravljanje šuma

Za filtriranje in zmanjševanje šuma in izboljšanje kakovosti slike.

Pritisnite gumb ▼ / ▲, da označite Odpravljanje šuma, nato pa ◀ / ▶ za izbiro zelene možnosti:

Onemogočeno	Zaznavanje šuma slike onemogočeno.
Nizko	Zaznavanje in nizka raven odpravljanja šuma slike.
Srednje	Zaznavanje in srednja raven odpravljanja šuma slike (privzeto).
Visoko	Zaznavanje in visoka raven odpravljanja šuma slike.

Meni zvok

Pritisnite gumb **MENU** za prikaz glavnega menija.
Pritisnite gumb ◀ / ▶, da označite **ZVOK** v glavnem meniju.

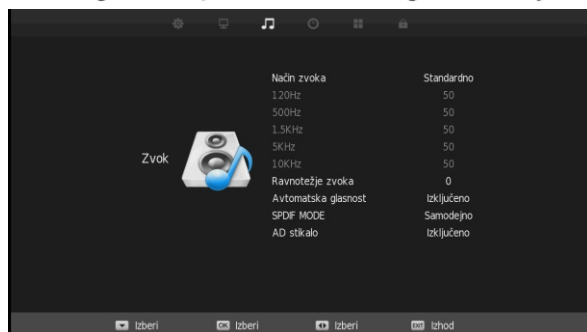

1. Pritisnite gumb ▼ / ▲, da označite možnost, ki jo želite spremeniti v meniju **ZVOK**.
2. Pritisnite gumb **OK** za spreminjanje.
3. Kadar končate s spremembami, pritisnite gumb **Enter**, da shranite nastavev in se vrnete v predhodni meni.

Zvočni način

Pritisnite gumb ▼ / ▲, da označite Zvočni način, nato pa ◀ / ▶ za premikanje po možnostih:

Standardni	Uravnovešen zvok v vseh okoljih.
Glasba	Ohranja izvorni zvok. Odličen za glasbene programe.
Film	Pojača visoke in nizke tone, za bolj bogato zvočno izkušnjo.
Šport	Pojača govor za gledanje športnih dogodkov.
Uporabniški	Izberite to možnost za prilagajanje nastavev zvoka po meri.

Ravnovesje

Pritisnite gumb ▼ / ▲, da označite možnost, nato pritisnite gumb ◀ / ▶ za prilagajanje.

Samodejni nivo glasnosti

Ta možnost samodejno zmanjša razliko glasnosti med programi. Pritisnite gumb ▼ / ▲, da označite Samodejni nivo glasnosti, nato pa ◀ / ▶ za izbiro omogočeno/onemogočeno.

SPDIF način

Pritisnite gumb ▼ / ▲, da označite SPDIF način, nato pa ◀ / ▶ za izbiro omogočeno/onemogočeno.

AD Stikalo (Zvočni opis)

Pritisnite gumb ▼ / ▲, da označite AD Stikalo, nato pa ◀ / ▶ za izbiro omogočeno/onemogočeno.

AD Glasnost (Glasnost zvočnega opisa)

Kadar AD stikalo omogočeno, pritisnite gumb ▼ / ▲, da označite AD Glasnost, nato pa uravnajte glasnost z gumbom ◀ / ▶.

Meni čas

Pritisnite gumb **MENU** za prikaz glavnega menija.
Pritisnite gumb ◀ / ▶, da označite **ČAS** v glavnem meniju.



Ura

Pritisnite gumb ▼ / ▲, da označite **Uro** in nato OK za vhod v podmeni.

Pritisnite gumb ▼ / ▲, da označite posamezen vnos in nato ◀ / ▶, da spremenite datum, mesec, leto, ure in minute.

Čas izklopa

Televizija bo samodejno prešla v način pripravljenosti ob nastavljenem času.

Pritisnite gumb ▼ / ▲, da označite **Čas izklopa** in nato pritisnite OK za vhod v podmeni.

Pritisnite gumb ▼ / ▲, da označite Čas izklopa in nato ◀ / ▶, da izberete med možnostmi: Enkrat, Vsak dan, Pon.-Pet., Pon.-Sob., Sob.-Ned., Nedelja.

Pritisnite gumb ▼ / ▲, da označite **Ure**, nato pa ◀ / ▶ za nastavev ur.

Pritisnite gumb ▼ / ▲, da označite minute, nato pa ◀ / ▶ za nastavev minut.

Čas vklopa

Televizija se bo samodejno prižgala iz načina pripravljenosti ob nastavljenem času.

Pritisnite gumb ▼ / ▲, da označite **Čas izklopa** in natop pritisnite OK za vhod v podmeni.

Pritisnite gumb ▼ / ▲, da označite Čas izklopa in nato ◀ / ▶, da izberete med možnostmi: Enkrat, Vsak dan, Pon.-Pet., Pon.-Sob., Sob.-Ned., Nedelja.

Pritisnite gumb ▼ / ▲, da označite **Ure**, nato pa ◀ / ▶ za nastavev ur.

Pritisnite gumb ▼ / ▲, da označite minute, nato pa ◀ / ▶ za nastavev minut.

Pritisnite gumb ▼ / ▲, da označite **vir**, nato pa ◀ / ▶, da izberete vir pri vklopu.

Pritisnite gumb ▼ / ▲, da označite program, nato pa ◀ / ▶, da izberete program pri vklopu.

Pritisnite gumb ▼ / ▲, da označite glasnost, nato pa ◀ / ▶, da izberete glasnost pri vklopu.

Upravljanje menijev

Časovnik spanja

Pritisnite gumb ▼ / ▲, da označite Časovnik spanja, nato pa ◀ / ▶ za izbiro med možnostmi: Onemogočeno, 10 min, 20 min, 30 min, 90 min, 120 min, 180 min, 240 min.

Televizija se bo izklopila po preteku nastavljenega časa.

Samodejni prehod v stanje pripravljenosti

Pritisnite gumb ▼ / ▲, da označite Samodejni prehod v stanje pripravljenosti, nato pa ◀ / ▶ za izbiro med možnostmi:

Onemogočeno, 3 ure, 4 ure, 5 ur.

Televizija se bo samodejno izklopila po nastavljenem času, v kolikor ne pritisnete nobenega gumba na daljincu. Pritiskanje kateregakoli gumba ponastavi časovnik.

Časovni pas

Pritisnite gumb ▼ / ▲ / ◀ / ▶ za izbiro časovnega pasu in nato gumb MENU za vrnitev na Meni čas.

Časovni pas		
Kanarski o. GMT	Rabat GMT	Berlin GMT+1
Lizbona GMT	Amsterdam GMT+1	Bruselj GMT+1
London GMT	Beograd GMT+1	Budimpešta GMT+1
◀ Izberi	▶ Izberi	MENU Vrnitev

OSD Časovnik

Pritisnite gumb ▼ / ▲, da označite OSD Časovnik, nato pa ◀ / ▶ za izbiro med možnostmi: 5, 10, 15, 20, 25, 30, Vedno.

Ta možnost nadzoruje čas prikaza OSD (izpisov na zaslonu), po pritisku gumba. Če je izbrana nastavitev Vedno, bodo izpisi ostali na zaslonu dokler ne pritisnete gumba Exit.

Meni možnosti

Pritisnite gumb **MENU** za prikaz glavnega menija.
Pritisnite gumb ◀ / ▶, da označite Možnosti v glavnem meniju.

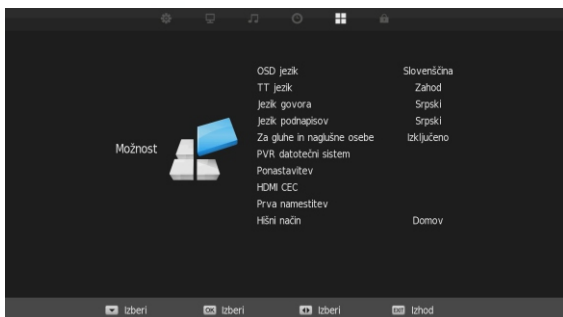

OSD Jezik

Izberite jezik OSD menijev. Privzeti jezik je angleški.

Pritisnite gumb ▼ / ▲, da označite OSD Jezik nato pa OK za vhdv v podmeni.

Pritisnite gumb ▼ / ▲ / ◀ / ▶, za izbiro jezika in nato **MENU**, da se vrnete v meni Možnosti.



Jezik TT

Pritisnite gumb ◀ / ▶, da označite Jezik TT, nato pa ▼ / ▲ za izbiro med možnostmi: Zahodni, Vzhodni, Ruski, Arabski, Perzijski.

Upravljanje menijev

Jezik zvočnega zapisa

Pritisnite gumb ∇ / \blacktriangle , da označite Jezik zvočnega zapisa, nato pa OK za vhod v podmeni.
Pritisnite gumb $\nabla / \blacktriangle / \blacktriangleleft / \blacktriangleright$, za izbiro jezika zvočnega zapisa.
Pritisnite Meni za vrnitev v meni Možnosti.



Jezik podnapisov

Pritisnite gumb ∇ / \blacktriangle , da označite Jezik podnapisov, nato pa OK za vhod v podmeni.
Pritisnite gumb $\nabla / \blacktriangle / \blacktriangleleft / \blacktriangleright$, za izbiro jezika podnapisov.
Pritisnite Meni za vrnitev v meni Možnosti.



Za gluhe in naglušne

Pritisnite gumb ∇ / \blacktriangle , da označite Za gluhe in naglušne nato pa z gumbom $\blacktriangleleft / \blacktriangleright$ izberite omogočeno/onemogočeno.

PVR datotečni sistem

Nastavitve za funkcijo Osebni snemalnik videoposnetkov (PVR). Na televizijo mora biti priključena USB naprava (USB spomin ali trdi disk, največje velikosti 1 TB, formatiran z datotečnim sistemom FAT32 ali NTFS).

Pritisnite gumb ∇ / \blacktriangle , da označite PVR datotečni sistem, nato pa OK za vhod v podmeni.
Če je povezano več kot ena USB naprava pritisnite OK za izbiro medija.

Pritisnite gumb ∇ / \blacktriangle , da označite Preveri PVR datotečni sistem, nato pa OK za vhod.
To bo preverilo format USB medija, njegovo hitrost in velikost.

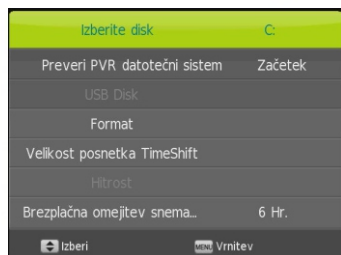

Upravljanje menijev

Formatiranje

Pritisnite gumb $\blacktriangledown / \blacktriangle$, da označite Formatiranje, nato pa OK za vhod v podmeni.

To bo prikazalo maksimalni snemalni čas za standarne in HD posnetke in omogočilo formatiranje (brisanje) medija.

POZOR: Formatiranje medija bo trajno izbrisalo **VSE** datoteke z medija, ne samo TV posnetke.

Prostor za Time Shift

Prostor za Time Shift določa koliko prostora je dovoljeno za takšne posnetke, tj. koliko lahko pavzirate ali previjate posnetek v živo.

Pritisnite gumb $\blacktriangledown / \blacktriangle$, da označite Prostor za Time Shift, nato pa OK za vhod v podmeni.

Pritisnite gumb $\blacktriangleleft / \blacktriangleright$, za izbiro med možnostmi:

0 GB Time Shift je onemogočen

512 MB 14 min standardnega posnetka, 4 min HD posnetka

1 GB 28 min standardnega posnetka, 8 min HD posnetka

Omejitev prostega snemanja

Pritisnite gumb $\blacktriangledown / \blacktriangle$, da označite Omejitev prostega snemanja, nato pa $\blacktriangleleft / \blacktriangleright$ za nastavev časa za ročno snemanje med 1 in 6 urami.

Ponastavitev

To bo ponastavilo televizijo na tovarniške nastavitve.

Pritisnite gumb $\blacktriangledown / \blacktriangle$, da označite Ponastavitev nato pa OK za vhod v podmeni.

Pritisnite \blacktriangleleft za potrditev ponastavitve na tovarniške nastavitve ali \blacktriangleright za preklc.

HDMI CEC

Pritisnite gumb $\blacktriangledown / \blacktriangle$, da označite HDMI CEC, nato pa OK za vhod v podmeni.



HDMI CEC

Pritisnite gumb $\blacktriangleleft / \blacktriangleright$ za omogočanje/onemogočanje CEC kontrole.

HDMI ARC
sprejemnik).

Pritisnite gumb $\blacktriangleleft / \blacktriangleright$ za omogočanje/onemogočanje ARC kontrole (audio

Samodejni prehod

v stanje pripravljenosti

Pritisnite gumb $\blacktriangleleft / \blacktriangleright$ za omogočanje/onemogočanje.

Nadzor naprave

Pritisnite gumb $\blacktriangleleft / \blacktriangleright$ za omogočanje/onemogočanje.

Seznam naprav

Pritisnite gumb OK za prikaz seznama naprav.

Začetna nastavitvev

Ta možnost Vam omogoča ponovni zagon postopka začetne nastavitve.

Pritisnite gumb $\blacktriangledown / \blacktriangle$, da označite Začetna nastavitvev, nato pritisnite OK za zagon.

Moder zaslon

Če omogočite to možnost, bo TV ob pomanjkanju signala prikazoval moder zaslon.

Pritisnite gumb $\blacktriangledown / \blacktriangle$, da označite Moder zaslon nato pa pritisnite gumb $\blacktriangleleft / \blacktriangleright$ za omogočanje/onemogočanje.

Zaklepanje sistema (lock system)

Pritisnite gumb **MENU** za prikaz glavnega menija.
Pritisnite gumb **◀/▶**, da označite Zaklepanje v glavnem meniju.

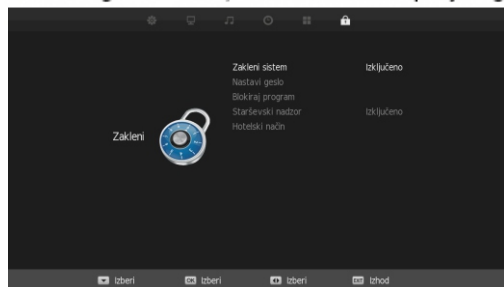

1. Pritisnite gumb **▲/▼** za izbiro možnosti Zaklepanje sistema (lock system).
2. Pritisnite gumb **OK/◀/▶** za nastavev možnosti.
3. Po končani nastavitvi, pritisnite gumb **MENU** za vrnitev na prejšnji meni.

Zaklep sistema



Pritisnite gumb **▼/▲**, da označite Zaklep sistema nato pa pritisnite gumb **OK** za potrditev preostalih možnosti.

Privzeto geslo je 0000.

Nastavev gesla



Pritisnite gumb **▼/▲**, da označite Nastavev gesla, nato pa gumb **OK** za vhod v podmeni in nastavev novega gesla.

Zaklepanje programa

Pritisnite gumb **▼/▲**, da označite Zaklepanje programa, nato pa **OK** za vhod v podmeni za izbiro. Pritisnite **Zeleni** gumb za zaklepanje/odklepanje programa.

Starševski nadzor

Pritisnite gumb **▼/▲**, da označite Starševski nadzor, nato pa gumb **◀/▶** za izbiro programov, ki so primerni za otroke.

Zaklepanje tipk

Pritisnite gumb **▼/▲**, da označite Zaklepanje tipk, nato pa **◀/▶** za omogočanje/onemogočanje. Kadar je zaklepanje tipk omogočeno, so tipke na zadnji strani televizije onemogočene.

Hotelski meni

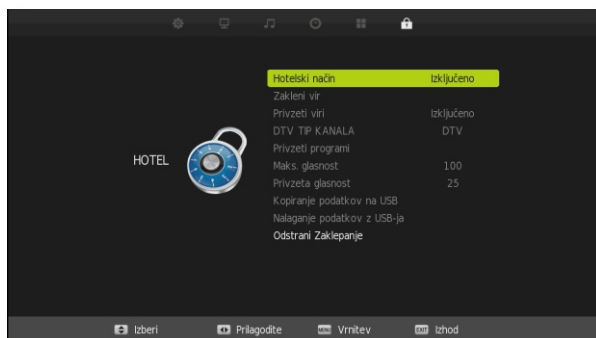

1. Pritisnite gumb $\blacktriangledown / \blacktriangle$, da označite **Hotelski način** v meniju **Zaklepanje**.
2. Pritisnite **OK** za vhod v podmeni.
3. Kadar končate s spreminjanjem nastavitev, pritisnite **MENU**, da bi jih shranili in se vrnili na prejšnji meni.

Hotelski način

Pritisnite gumb $\blacktriangledown / \blacktriangle$, da označite **Hotelski način**, nato pa izberite omogočeno/onemogočeno.

Zaklepanje vira

Pritisnite gumb $\blacktriangledown / \blacktriangle$, da označite **Zaklepanje vira**, nato pa pritisnite gumb **OK** za vhod v podmeni in izbiro.

Privzeti vir

Pritisnite gumb $\blacktriangledown / \blacktriangle$, da označite **Privzeti vir**, nato pa pritisnite gumb **OK** za vhod v podmeni in izbiro.

Privzeti program

Pritisnite gumb $\blacktriangledown / \blacktriangle$, da označite **Privzeti program**, nato pa izberite program z gumbom $\blacktriangleleft / \blacktriangleright$. Ta možnost je na voljo kadar je privzeti vir TV.

Največja glasnost

Pritisnite gumb $\blacktriangledown / \blacktriangle$, da označite **Največja glasnost**, nato pa nastavite z gumbom $\blacktriangleleft / \blacktriangleright$.

Privzeta glasnost

Pritisnite gumb $\blacktriangledown / \blacktriangle$, da označite **Privzeta glasnost**, nato pa nastavite z gumbom $\blacktriangleleft / \blacktriangleright$.

Prekliči zaklepanje

Pritisnite gumb $\blacktriangledown / \blacktriangle$, da označite **Prekliči zaklepanje**, nato pa pritisnite gumb **OK**, da ponastavite zaklepanje na privzete vrednosti.

Upravljanje menijev

EPG

Pritisnite gumb EPG na daljincu za vhod v EPG meni.

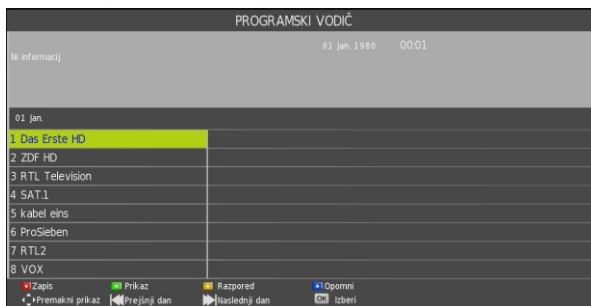

Pritisnite ∇ / \blacktriangle navigacijske gumba za izbiro priljubljenega programa.

Pritisnite \blacktriangleleft / \blacktriangleright navigacijske gumba za prehod med levo in desno kolono.

Kadar je program označen

Pritisnite RDEČI gumb za snemanje programa.

Pritisnite ZELENI gumb za prikaz informacij o programu.

Pritisnite RUMENI gumb za razpored snemanja.

Pritisnite MODRI gumb za nastavitev opomnika.

SEZNAM PRILJUBLJENIH

Kadar gledate program, pritisnite gumb FAV na daljincu za opdiranje menija Seznam priljubljenih

Pritisnite ∇ / \blacktriangle navigacijske gumba za izbiro priljubljenega programa.

Z gumbom OK potrdite izbor.

OPOMBA:

Za dodajanje priljubljenega programa, prosimo glejte postopke v "DTV Način>Program>Urejanje programa"

Hitri izbor

Kadar gledate razpoložljiv program, pritisnite gumb OK na daljincu za vhod v meni Seznam programov.

Pritisnite navigacijske tipke GOR ali DOL za izbiro priljubljenega programa.

Pritisnite navigacijske tipke LEVO ali DESNO za izbiro skupine programov.

Pritisnite gumb OK za potrditev izbire.



USB

USB

Opomba: pred uporabo Menija medijskih vsebin, priključite USB napravo, nato pritisnite gumb INPUT za spremembo vira na Medijske vsebine.

Pritisnite gumb ▲/▼ za izbiro opcije Medijske vsebine u meniju Vira (source menu), nato pritisnite OK za dostop.

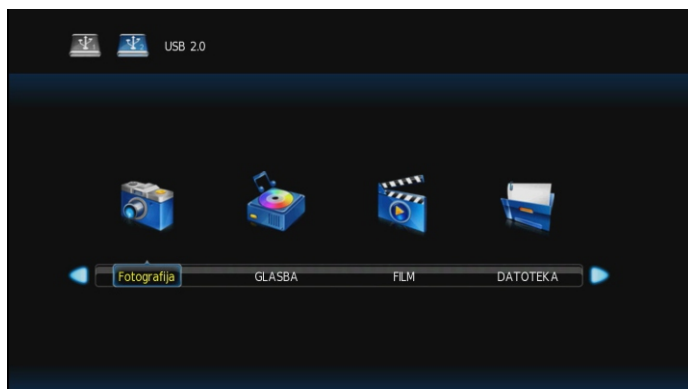

Pritisnite gumb ◀/▶ za izbiro možnosti, ki jo želite spremeniti v Glavnem meniju medijskih vsebin izborniku, nato pritisnite ENTER za potrditev.

USB

Meni za fotografije (Photo menu)

Pritisnite gumb ◀/▶ za izbiro možnosti FOTOGRAFIJE (PHOTO) v glavnem meniju, nato pa tipko OK za dostop.

Pritisnite gumb EXIT za vrnitev v predhodni meni in EXIT MENU za preklac.

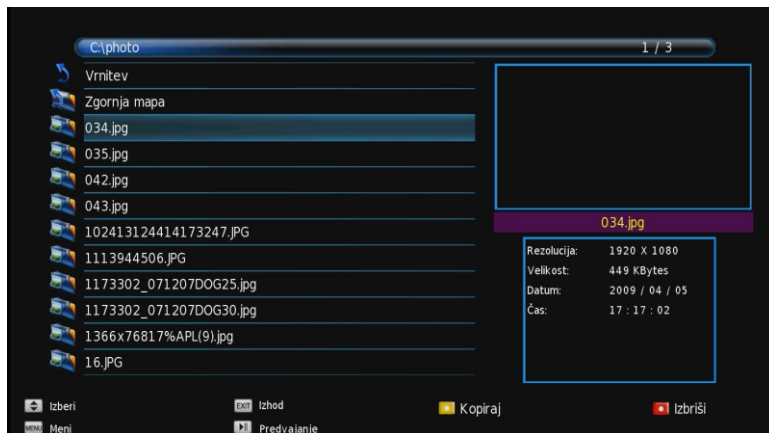

Pritisnite gumb ◀/▶ za izbor datoteke, ki jo želite pogledati v meniju za izbiro datotek, nato pritisnite gumb MEDIA za prikaz slike.

Ko označite možnost, ki ste jo izbrali, se bodo informacije o datoteki prikazale na desni strani, slika pa bo prikazana v sredini.

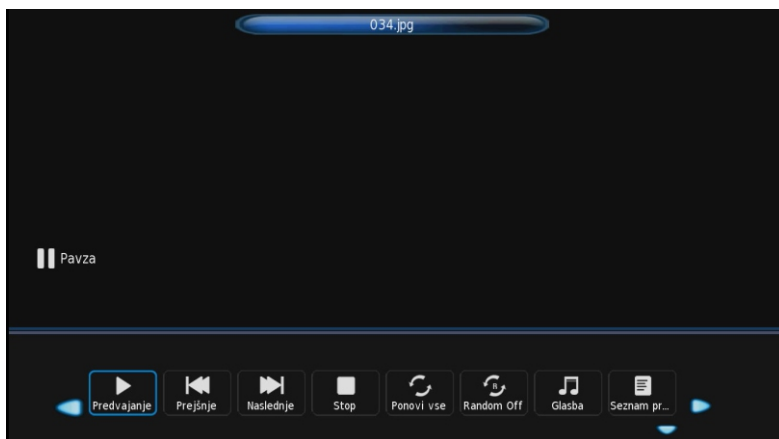

USB

Meni za glasbo (Music menu)

Pritisnite gumb ◀/▶ za izbiro možnosti GLASBA (MUSIC) v glavnem meniju, nato pa tipko OK za dostop.

Pritisnite gumb EXIT za vrnitev v predhodni meni in EXIT MENU za preklac.

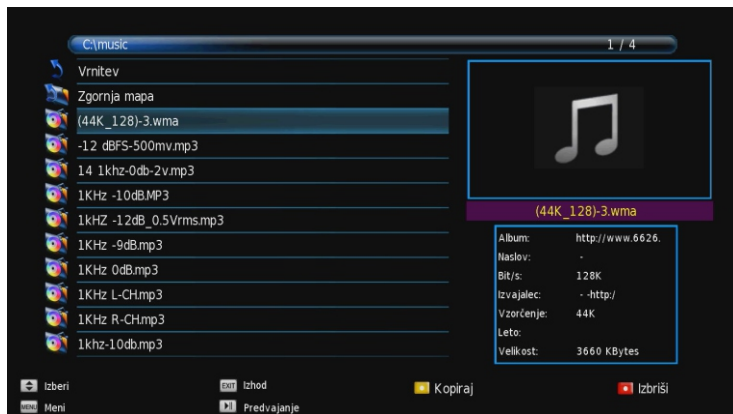

Pritisnite gumb ◀/▶ za izbiro datoteke ki jo želite poslušati, nato pritisnite gumb OK za dostop.

Pritisnite gumb ◀/▶ za vrnitev na predhodni meni.

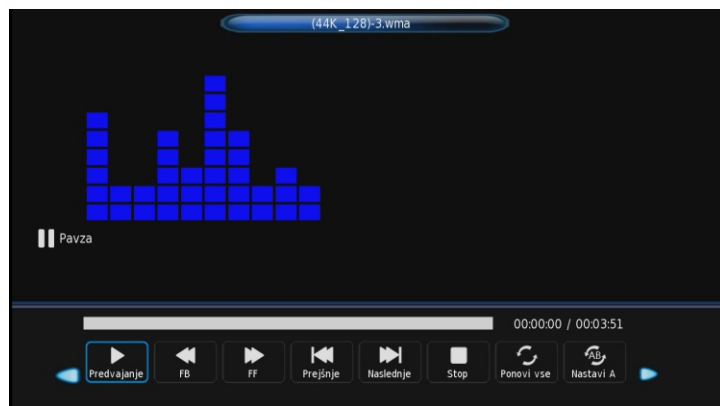

USB

Meni za filme (movie menu)

Pritisnite gumb ◀/▶ za izbiro možnosti FILM (MOVIE) v glavnem meniju, nato pa tipko OK za dostop.

Pritisnite gumb EXIT za vrnitev v predhodni meni in EXIT MENU za preklic.

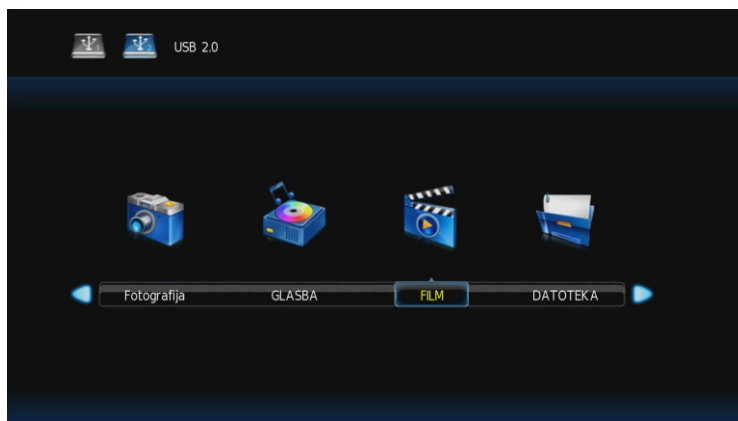

Pritisnite gumb ◀/▶ za izbiro datoteke, ki jo želite predvajati, nato pritisnite ENTER za dostop.

Pritisnite gumb Media za predvajanje izbranega videoposnetka.

Pritisnite gumb display da izberete meni na dnu, ki ga želite odpreti, nato pritisnite ENTER, da bi z njim upravljali.

Pritisnite gumb EXIT za vrnitev v predhodni meni in EXIT MENU za preklic.



Besedilni meni

Pritisnite gumb ◀/▶ za izbiro možnosti BESEDILO (TEXT) v glavnem meniju, nato pa tipko ENTER za dostop.

Pritisnite gumb EXIT za vrnitev v predhodni meni in EXIT MENU za preklíc.

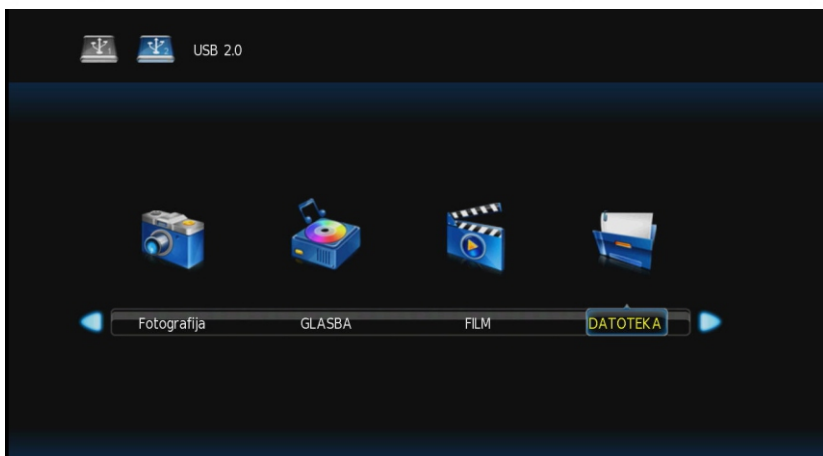

Pritisnite gumb ◀/▶ za izbiro datoteke, ki jo želite pogledati, nato pritisnite ENTER za dostop.

Pritisnite gumb ◀/▶ za vrnitev na predhodni meni.

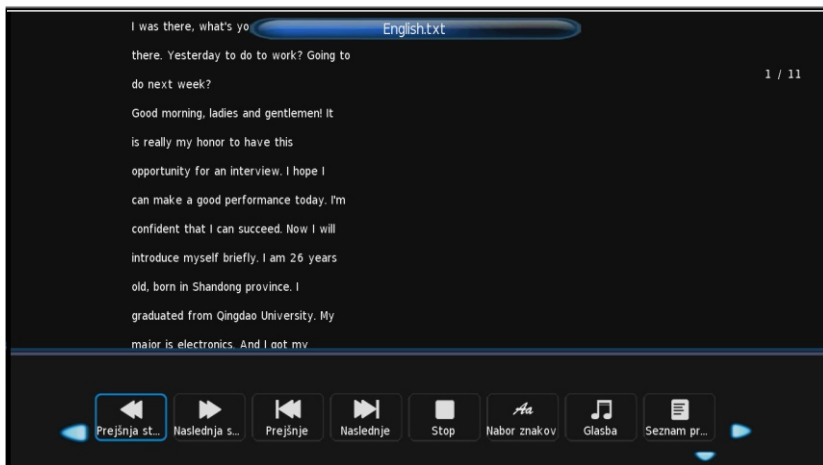

Podstavki

1. Montaža podstavkov:

Pred montiranjem oz. odstranjevanjem podstavkov, se prepričajte, da je TV izklopljen.

- Predem začnete z delom, podstavite mehak material čez katerega lahko položite TV. To bo preprečilo morebitne poškodbe.

Navodila za montažo podstavkov:

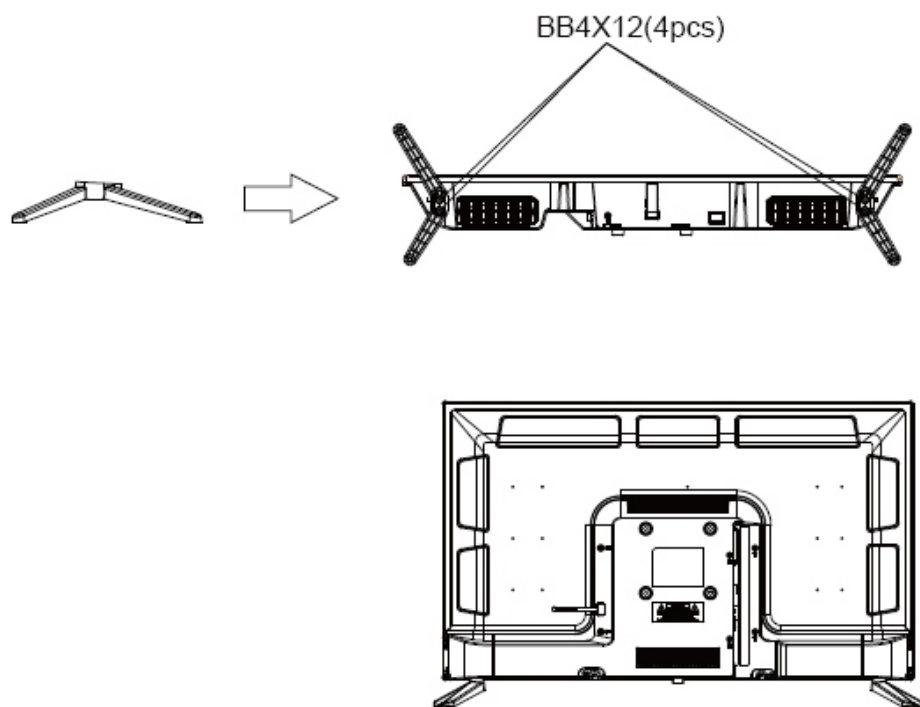

Odpravljanje težav

V kolikor imate težavo, preverite potencialne rešitve za vsakega od spodaj navedenih vzrokov. Navedeni simptomi so lahko povzročeni z nepravilnimi nastavitvami, ne okvaro naprave. V kolikor težave ne uspete rešiti, se obrnite na Center za pomoč uporabnikom, [več informacij na zadnji strani](#).

Vzrok	Morebitne rešitve
No napajanja	Prosimo preverite ali je napajalni kabel priključen in ali je električna vtičnica delujoča. Izklopite napajalni kabel in ga ponovno vklopite po 60 sekundah, ter ponovno vklopite TV.
Na zaslonu ni slike	Prosimo preverite antenski spoj. Če prihaja do motenj, poskusite menjati program. Prosimo prilagodite nastavitve svetlosti in kontrasta.
Slika je v redu, zvoka pa ni	Prosimo povečajte glasnost. Preverite ali TV ni v tihem načinu, pritisnite gumb MUTE na daljinskem upravljalniku. Prosimo preverite zvočne nastavitve. V kolikor uporabljate zunanje naprave, preverite, da glasnost zvoka ni izklopljena ali zmanjšana. Če uporabljate AVI ali komponentni vhod, preverite ali so kabli dobro priključeni. V kolikor uporabljate DVI - HDMI kabel je potreben poseben kabel za zvok. Preverite ali ni priključena kakšna naprava na izhod za slušalke
Zvok je v redu, slike pa ni, ali pa je slaba	Prosimo preverite antenski spoj in stanje antene. V kolikor uporabljate komponentni vhod, prosimo preverite komponentne spoje, nepravilni spoji ali slabo priključeni lahko povzročijo težave z barvami in izgubo slike na zaslonu.
Ni odziva na ukaze na daljinskem upravljalniku	Baterije na daljinskem upravljalniku so morda izrabljene. V kolikor je to potrebno, jih prosimo zamenjajte. Očistite lečo daljinskega upravljalnika. Razdalja med LED TV-jem in daljincem mora biti do 8 m, v okviru priporočenega kota, med TV-jem in daljincem ne sme biti ovir.
Pri VGA povezavi, cel zaslon utripa	Vrednost V-HEIGHT je morda previsoka, ponovno zaženite PC v varnem načinu (safe mode), nato nastavite parametre monitorja na pravilno vrednost v skladu z opisom nastavitvev.
Vodoravne črte čez zaslon pri VGA povezavi	Prihaja do premikanja faze vzorka, nastavitev fazo v skladu s položajem slike.
Mrtvi pikseli so prisotni na zaslonu	Čeprav je LED zaslon izdelan z visoko natančno tehnologijo in je 99.99% ali več pikselov delujočih, se lahko pojavijo črne ali svetle pike (rdeče, modre, zelene), ki so stalno prisotne na LED zaslonu. To je strukturna lastnost LED zaslona in ni okvara
Slika na zaslonu se prekinja	Držite TV dlje od virov električnega šuma - avtomobilov, fenov, strojev za varjenje, in podobnega. Električna atmosferska interferenca kot je nevihta z grmenjem, lahko izzove prekinitev slike. Če uporabljate dodatne naprave, pri namestitvi pustite nekaj prostora med TV-jem in temi napravami. Anteno in njen kabel držite dlje od napailanih in drugih kablov.

Odpravljanje težav

Po samodejnem iskanju so na voljo samo nekateri programi.	Preverite ali je vaše področje pokrito digitalnim video signalom. Pokusite znova zagnati iskanje ali ročno poiščite manjkajoče kanale. Preverite ali uporabljate ustrezen tip antene – prosimo pogledjte stran 16 "Antenski spoj".
Ni mogoče izbrati programa.	Preverite ali program ni zaklenjen v glavnem meniju.
USB ne deluje	Preverite priključni USB kabel ni kabel za napajanje, ter preverite, če je medij formatiran. Preverite ali je USB medij kompatibilen in ali so formati multimedijalnih vsebin podprti.
Slika je izkrivljena, pojavljajo se veliki in majhni kvadrati, pike, pikselizacija itd.	Kompresija video vsebin lahko izzove distorzijo slike, posebej pri vsebinah, kjer je prisotno hitro premikanje, npr. šport in akcijski filmi.
Šum iz zvočnikov	Preverite priključke kablov, preverite, da video kabel ni priključen na avdio vhod.. Slab signal lahko povzroči distorzijo zvoka.
TV se sam ugaša	Preverite ali je omogočena možnost samodeinega mirovanja v nastavitvah.
TV se sam prižiga	Preverite ali je omogočena možnost samodeinega vžiga v nastavitvah.
Slika ni prikazana prek celega zaslona	Prvo preverite ali problem povzroča vhodni signal. Nato poskusite prilagoditi povečavo v Funkcijskem meniju.

Del vezan za OS Android



Šum na sliki

Slika s šumom nastane v glavnem zaradi slabega signala. Prilagodite položaj antene ali namestite ojačevalnik signala.



Dvojna slika

Dvojna slika je v glavnem posledice odsevov z visokih zgradb. Prilagodite smer antene ali je dvignite na višji položaj. Podvojena slika je lahko povzročena tudi kadar se dolgo prikazujejo statične slike in lahko po nekaj trenutkih izgine.



Moteči radijski signali

Prisotno je valovanje na ekranu, kar je v glavnem posledica motenj iz bližnjih radio oddajnikov ali kratkovalovne sprejemne opreme.



Elektrotermalne motnje

Na zaslonu se prikazujejo vzorci v obliki ribje kosti ali del slike manjka. Verjetno je posledica prisotnosti elektrotermalne opreme, ki oddaja visoko temperaturo.

www.voxelectronics.com