



VOX
ELECTRONICS

SLV

NAVODILA ZA UPORABO
NAVODILA ZA UPORABO

TV LED 39ADS662B
TV UHD 43ADS662B

Pomembni napotki glede varnosti in vzdrževanja

Pomembni varnostni napotki

! POZOR

Nevarnost električnega udara, ne odpirajte izdelka. Ne poskušajte popravljati izdelka sami, ker bi pri odstranjevanju pokrova oz. odpiranju izdelka bili izpostavljeni nevarni napetosti in drugim nevarnostim. Za popravilo se obrnite na ustrezno usposobljeno osebje.

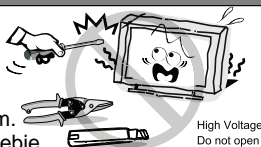

Če se zgodijo katere od spodaj navedenih težav:

Poškodba napajalnega kabla.

Vtiči napajalnega kabla ne prilegajo dobro v vtičnice.

TV je poškodovan pri padcu, udarcu ali udarcu predmeta vrženega vanj. Predmet ali tekočina prodre v ohišje naprave.

Nemudoma ugasnite TV in izklopite napajalni kabel.

Obrnite se na prodajalca ali servis za pregled in popravilo naprave s strani ustrezno usposobljenega osebja

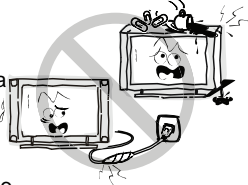

Za zmanjšanje nevarnosti požara ali električnega udara, ne izpostavljajte izdelka dežju ali vlagi. Izdelek prav tako ne sme biti izpostavljen polivanju ali kapljanju tekočin, poleg tega pa se na izdelek ne sme postavljati kakršna koli posoda s tekočino, kot so vaze itn



Zaslون in ohišje se pri obratovanju televizije segrejejo.

Ne gre za okvaro. V primeru pojave dima, nenavadnega hrupa ali vonja: Nemudoma ugasnite televizijo. Izklopite napajalni kabel iz vtičnice.

Stopite v stik s prodajalcem ali servisom. Aparata nikoli ne poskušajte popravljati sami, saj je to lahko nevarno.



Nikoli ne vstavljajte predmetov v aparat skozi reže v ohišju, saj se lahko ti predmeti dotaknejo delov pod visoko napetostjo in povzročijo kratek stik, ki bi lahko privedel do požara ali električnega udara. Nikoli ne polivajte tekočin po aparatu. Bodite posebej pozorni, če imate otroke.



Aparat ni primeren za uporabo s strani otrok mlajših od treh let.

Ne preobremenjujte električnih vtičnic, podaljškov ali adapterjev, saj to lahko povzroči požar ali električni udar.

Napajalne kable speljite tako, da niso v napoto in da obstaja majhna verjetnost, da bodo pritisnjeni ali zviti od strani predmetov, ki bi se prislonili nanje ali ob njih.

Posebej bodite pozorni na vtičnice in konce kablov, adapterje in priključke na napravi.

Napajalni kabel mora biti zlahka dostopen, tako da lahko kadarkoli prekinete dovod napajanja. Prepričajte se, da je napajalni kabel dobro vstavljen v vtičnice. Kadar izklapljate kabel iz vtičnic, primite za vtič, ne vlecite kabela. NIKOLI se ne dotikajte vtiča ali napajalnega kabla z mokrimi rokami. Za prekinitev dovajanja električne energije aparatu, je potrebno izvleči vtič iz električne vtičnice, zato poskrbite, da je vtičnica vedno zlahka dostopna.

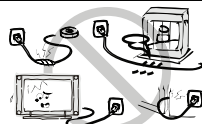

Pomembni napotki glede varnosti in vzdrževanja

Pomembni varnostni napotki

Ne pritiskejte ali praskajte površine zaslona, prav tako ne odlagajte predmetov na TV. Slika na zaslonu lahko postane neenakomerna oz. pride lahko do poškodbe zaslona.



Da bi se izognili nevarnosti požara, ne postavljajte izvorov odprlega ognja na aparat, npr. prizgane sveče.

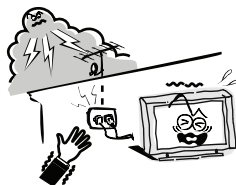

Zunanja antena televizije ne bi smela biti postavljena v bližini visokonapetostnih električnih vodov ali druge električne napeljave, da ne bi prišlo do stika s tako napeljavo. Kadar nameščate zunanji antenski sistem, morate biti izredno previdni da se ne dotikate vodov električne napeljave, saj je lahko stik z njimi smrtno nevaren. Poskrbite, da televizija ne visi čez rob pohištva na katerem stoji.



Kadar ni v uporabi Kadar televizije ne nameravate uporabljati dlje časa, jo je potrebno izključiti iz električne vtičnice, zaradi varnosti in ekoloških razlogov. Če preprosto ugasnete TV z gumbom, preide v način pripravljenosti in ostane povezan z napajanjem. Zato je potrebno izvleči vtič napajalnega kabla iz električne vtičnice, da se TV popolnoma ugasne. Nekateri modeli televizij lahko imajo določene funkcije, ki zahtevajo, da je TV v stanju pripravljenosti, da bi delovale. V primeru nevihte in strelnih udarov, nemudoma izključite TV iz električnega napajanja. Antene se med nevihto nikoli ne dotikajte.



Napajalni kabel odklopite tako, da primete in povlečete vtič, ne kabel. Nikoli se ne dotikajte vtiča z mokrimi rokami.



Prekomerna glasnost na slusalkah lahko povzroči poškodbe sluha.

Namestitev



Kroženje zraka okoli naprave ne sme biti ovirano s predmeti kot so časopisi, zavese, prti itn. Okoli televizije zagotovite vsaj 10 cm praznega prostora za ustrezno kroženje zraka.



Izdelek ne sme biti postavljen v bližini virov toplote, kot so radiatorji, peči in drugi proizvodi, ki proizvajajo toploto. Postavite televizijo na mesto, kjer zaslon ne bo izpostavljen direktni sončni svetlobi. Najbolje je imeti mehko indirektno osvetlitev med gledanjem, prav tako se izogibajte gledanju v popolnoma temnih prostorih in kadar je prisoten odblesk z zaslona, saj bo to utrudilo vaše oči. Televizijo držite dlje od naprav, ki proizvajajo elektromagnetno valovanje.

Pomembni napotki glede varnosti in vzdrževanja

Namestititev

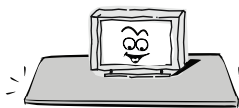

Aparata ne postavljajte na nestabilen voziček, štand, mizo ali polico. Televizija lahko pade, pri čemer lahko pride do hudih telesnih poškodb in poškodb izdelka. Uporabljajte samo vozičke, štande, tronožce, nosilce ali mize, ki jih priporoča proizvajalec ali se prodajajo skupaj z izdelkom. Pri premikanju televizije na vozičku je potrebno biti izjemno pozoren. Nagle zaustavitve, prekomerna sila in neravne podlage lahko privedejo do prevračanja.



Izdelka ne postavljajte v bližino vode, npr. zraven kopalne kadi, umivalnika, pomivalnega korita ali pralnega stroja oz. v vlažno klet ali v bližino bazena in podobno.

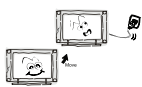

Kadar prenesete izdelek na toplo iz hladnega prostora, je potrebno počakati, da kondenz iz naprave popolnoma izpari preden se prižge.

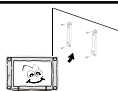

Da ne bi prišlo do telesnih poškodb, mora izdelek biti varno pritujen na zid ali postavljen na ravno in trdno podlago, v skladu z navodili za namestitvev.

LED zaslon

Ceprav je LED zaslon izdelan z visoko natančno tehnologijo in je 99,99 % pikselov delujočih, se lahko pojavijo črne ali svetle pike (rdeče, modre ali zelene) na zaslonu. To je strukturna lastnost LED zaslona in ni okvara. Če pride do razpok v LED panelu, se ga ne dotikajte dokler ne izklopite izdelka iz električne vtičnice. V nasprotnem lahko pride do električnega udara. Ne vrzite predmetov v televizijo. LED panel lahko zaradi udarca počni in povzroči telesne poškodbe.

Varnostni ukrepi pri prikazovanju statične slike

Statična slika lahko povzroči trajne poškodbe zaslona. Ne prikazujte statičnih slik ali delno statičnih slik na zaslonu več kot dve uri, saj se lahko slika 'zapeče' na ekran. Da do tega ne bi prišlo, zmanjšajte svetlost in kontrast zaslona, kadar prikazujete statične slike. Dolgotrajno gledanje televizije v formatu 4:3 lahko pusti sledi robov na levi, desni in na sredini slike, zaradi razlike v oddajanju svetlobe. Predvajanje DVD filma ali igranje iger s konzole lahko povzroči podoben učinek. Poškodbe zaslona, ki nastanejo z zgoraj opisanim učinkom, garancija ne krije. Prikazovanje statičnih slik iz Video iger ali PC-ja čez določeno mejo trajanja lahko povzroči delne sledi slike na zaslonu. Da do tega ne bi prišlo, zmanjšajte svetlost in kontrast, kadar prikazujete statične slike.

ČIŠČENJE



Čiščenje in rokovanje z ohišjem in zaslonom. Izključite izdelek iz električne vtičnice pred čiščenjem. Za odstranjevanje prahu, previdno pobrišite z mehko krpo.



NAPAJALNI

KABEL Redno brisite napajalni kabel s suho krpo. Vlaga in prah na kablu lahko povzročijo požar in električni udar.



Pazite, da na površine izdelka ne nanasate čistilnih sredstev, (vdor tekočine v notranjost izdelka lahko povzroči okvaro, požar ali el. udar). Ne uporabljajte strupov, razredčilca, ali drugih agresivnih snovi, saj lahko poškodujejo površine ohišja.

Pomembne informacije

V kolikor televizija ni postavljena na dovolj stabilno mesto, obstaja nevarnost padca. Mnogim poškodbam, posebno otrok, se lahko izognete z enostavnimi varnostnimi ukrepi, kot so:

- Uporaba pohištva oz. stojala, ki ga priporoča proizvajalec TV-ja.
- Uporaba izključno pohištva, na katerem TV lahko stabilno stoji.
- Preverite, da robovi TV-ja ne visijo čez robove pohištva, na katerem je postavljen.
- Ne postavljajte TV-ja na visoko pohištvo (npr. omarice ali police za knjige), brez da predhodno pritrdite obe napravi, tako TV kot pohištvo.
- Ne postavljajte tkanine ali druge materiale med TV in pohištvo, na katerem stoji.
- Otrokom pojasnite nevarnosti plezanja na pohištvo, da bi dosegli TV ali njegove tipke.
- Drobne dele držite dlje od otrok, da jih ne bi po nesreči zaužili.

Vsebina

Dodatna oprema	5
Uvod	6
Značilnosti	6
Specifikacije	7
Stojalo in navodila za namestitev na zid (opsijsko)	8
Splošni opis	10
Pregled zadnje strani.....	10
Pregled sprednje strani	11
Pregled daljinskega upravljalnika	12
Vstavljanje baterij v daljinski upravljalnik	14
Zunanje povezovanje	14
Povezovanje antene	14
Povezovanje videorekorderja	15
Povezovanje videokamere	16
Povezovanje DVD predvajalnika/Set Top naprave prek HDMI.....	17
Povezovanje Digitalnega Audio Sistema	18
Povezovanje računalnika	19
Podprti signali	19
Osnovna uporaba	20
Vklop in izklop TV-ja	20
Čarovnik za nastavitve	21
Upravljanje menijev	25
Nastavitve	25
Slika	26
Zvok	27
Programi	29
Funkcije	34
Časovniki	38
PVR	40
DTV	42
Odpravljanje težav	43

Dodatna oprema

Prosimo preverite ali je spodaj navedena oprema priložena Vaši LED televiziji. V kolikor nekaj manjka, stopite v stik s prodajalcem.



Daljinski upravljalnik

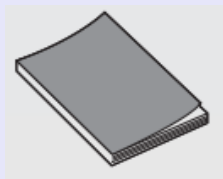

Navodila za uporabo

Značilnosti

- TV ima zaslon velikosti 39/43" TFT LED
- Zero X radijacija je v skladu z zelenimi pogoji zaščite okolja.
- Neposredna povezava na računalnik za postavitve kombinirane povezave TV/monitor.
- Android OS 6.0
- USB 2.0
- 16:9 širokozaslonsko razmerje slike
- Samodejno iskanje in podrobno iskanje
- HDMI vhod (HDMI3 podpira tudi ARC)
- Komponentna kompatibilnost (480i; 480P; 576i; 576P; 720P; 1080i; 1080P)
- PC VGA
- Časovnik za nastavitve funkcije prehoda v način pripravljenosti
- Vhod za širok obseg napajanja
- Brez-signalno samodejno izklapljanje

Vhodni priključki za zunanje povezave

1 x RF vhod

1 x DVB-S2

1 x AV vhod

1 x računalniški PC-RGB vhod

1 x COMPONENT vhod

1 x Optični izhod

1 x RJ-45 NET vhod

1 x vhod za TF kartico

1 x vhod za CI kartico

1 x izhod za slušalke

2 x USB vhod

3 x HDMI vhod

Specifikacije

Model	LED 39ADS662B	UHD 43ADS662B	
Velikost zaslona	39" Diagonala (max.)	43" Diagonala (max.)	
Ločljivost LED zaslona	1920 X 1080	3840 X 2160	
Moč izhoda za zvok	>5 W X 2		
Napajanje	100-240V~, 50/60 Hz		
Sistem TV sprejema	Digitalni: DVB-T/T2, DVB-C, DVB-S/S2 Analogni: PAL: BG, 1, DK, SECAM: BG, D/K		
Obseg frekvence	Analogni: Antena: 46,25MHz-855,25MHz Digitalni : DVB-T/T2: 5-12,21-69 DVB-C: 113MHz~898MHz DVB-S/S2: 950MHz-2150MHz		
Video vhod	PAL/NTSC/SECAM		
Poraba el. energije	75 W	75 W	
Poraba v stanju pripravljenosti	« 0,5 W		
Upornost antenskega vhoda	75 ohm		
Napajanje daljinskega upravljalnika	DC 3 V (Dve bateriji AAA)		
Dimenzije (DxŠxV)	TV s stojalom	889 x 244 x 575 mm	971,5 x 251 x 628 mm
	TV brez stojala	889 x 92 x 520 mm	971,5 x 82,3 x 587 mm
Teža (Neto teža)	TV s stojalom	6,35 Kg	7,52kg
	TV brez stojala	6,26 Kg	7,39kg
Temperatura delovnega okolja	0° C - 40° C		

OPOMBA:

- Oblikovanje in specifikacije se lahko spremenijo brez predhodnega obvestila
- Dane so približne vrednosti dimenzij in teže aparata

Stojalo in navodila za namestitev na zid (opsijsko)

Kako namestiti stojala

V kolikor želite namestiti ali odstraniti stojala, prosimo preberite naslednja navodila.

- Pred namestitvijo/odstranitvijo stojal, preverite ali je TV izklopljen.
- Preden začnete z delom, postavite mehke blazine na katere boste položili LED TV. To bo preprečilo morebitne poškodbe.

Navodila za namestitev:

1. korak: Vzemite obe stojali iz embalaže in jih vstavite v dno televizije.

2. korak: Vzemite 4 vijake, ki ste jih dobili s televizijo in jih čvrsto privijte v predvidene odprtine;

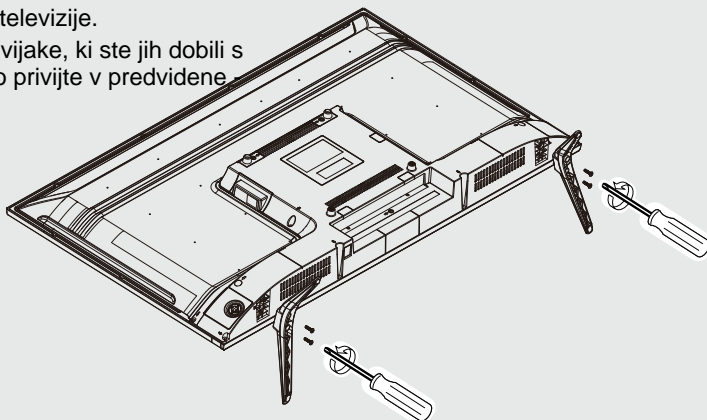

39"
Screws
(4xST4*16)

1. korak: Vzemite obe stojali iz embalaže in jih vstavite v dno televizije.

2. korak: Vzemite 4 vijake, ki ste jih dobili s televizijo in jih čvrsto privijte v predvidene odprtine;

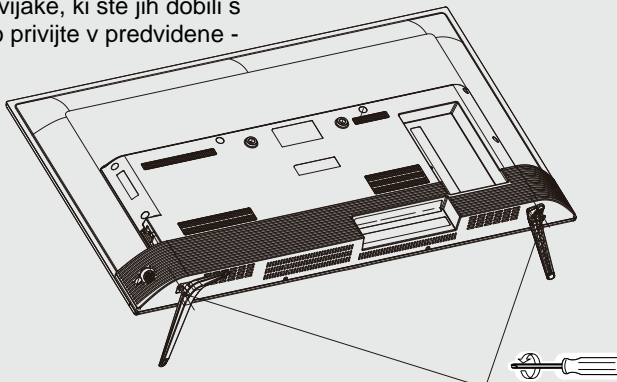

43"
Screws
(2xST4*30)

- Za odstranitev stojal s TV-ja, ponovite korake v obrnjenem vrstnem redu.

Splošni opis

Pregled zadnje strani (39")

Možete povezati TV sa video uređajima kao što su DVDA/CD player, VCR i video kamera da biste uživali u slici visokog kvaliteta.

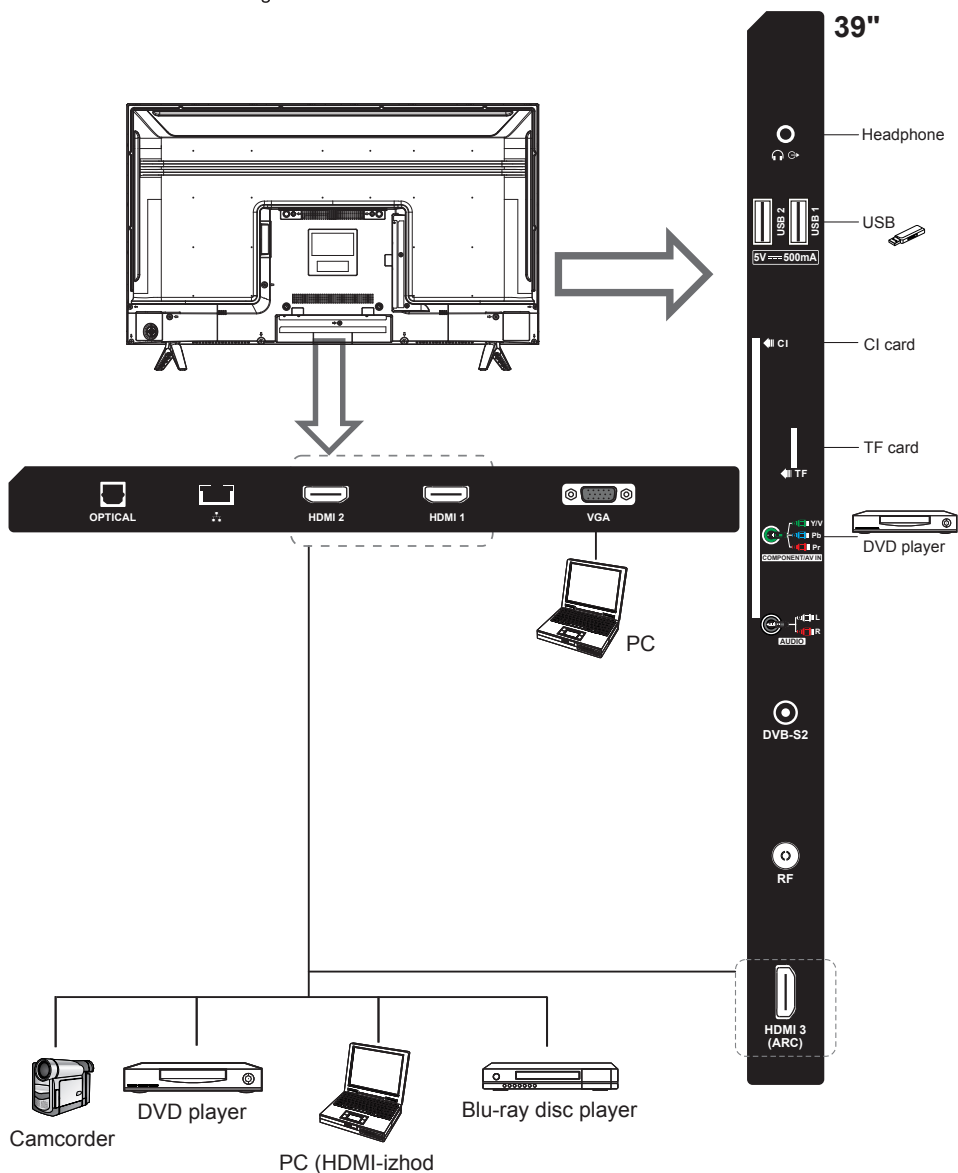

Splošni opis

Pregled zadnje strani (43")

Možete povezati TV sa video uređajima kao što su DVDA/CD player, VCR i video kamera da biste uživali u slici visokog kvaliteta.

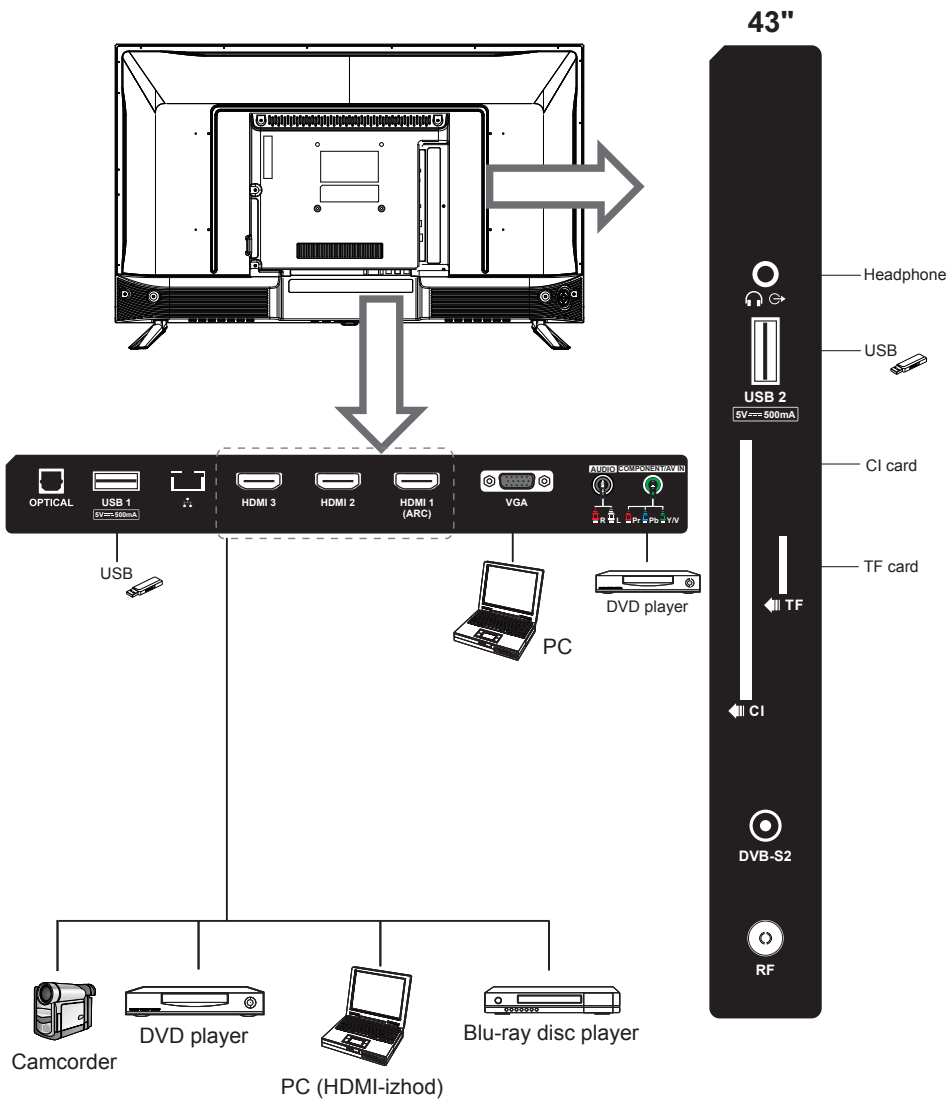

Tipke na spodnji levi strani Vaše televizije služijo za osnovne funkcije, vključno z menijem na ekranu (onscreen). Za napredne funkcije, morate uporabljati daljinski upravljalnik.

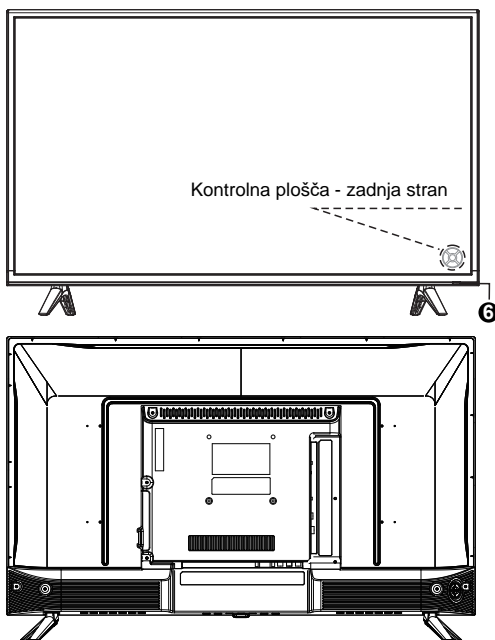
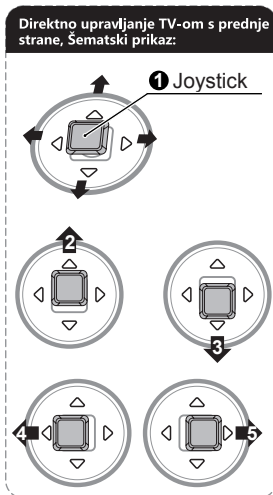

- 1** □ Centar Enkrat pritisnite ta gumb na nadzorni plošči, da potrdite vse v katerem koli meniju. Pritisnite in držite ta gumb, da prikažete menijske funkcije v katerem koli meniju. Enkrat pritisnite ta gumb, da vklopite televizor, ko je v stanju pripravljenosti.

- 2** ↑ Gor Pritisnite enkrat: Uporabite, če želite izbrati možnost, če je meni na televizorju. Uporablja se za premikanje na naslednji kanal med gledanjem televizije.

- 3** ↓ Dol Pritisnite enkrat: Uporablja se za naslednjo možnost menija, ko je na mojem televizorju. Uporablja se za vrnitev na zadnji kanal med gledanjem televizije. Pritisnite in držite ta gumb za vrnitev v prejšnji meni.

- 4** ← Levo Pritisnite enkrat: Uporablja se za izbiro leve možnosti v meniju, ko je na televizorju. Uporablja se za zmanjšanje glasnosti med gledanjem televizije.

- 5** → Desno Pritisnite enkrat: Uporablja se za izbiro pravega menija, ko je na televizorju. Uporablja se za povečanje glasnosti med gledanjem televizije.

- 6** Indikator
Zeleno: Ko je TV vklopljen
Rdeče: V načinu pripravljenosti

Splošni opis

Pregled daljinskega upravljalnika

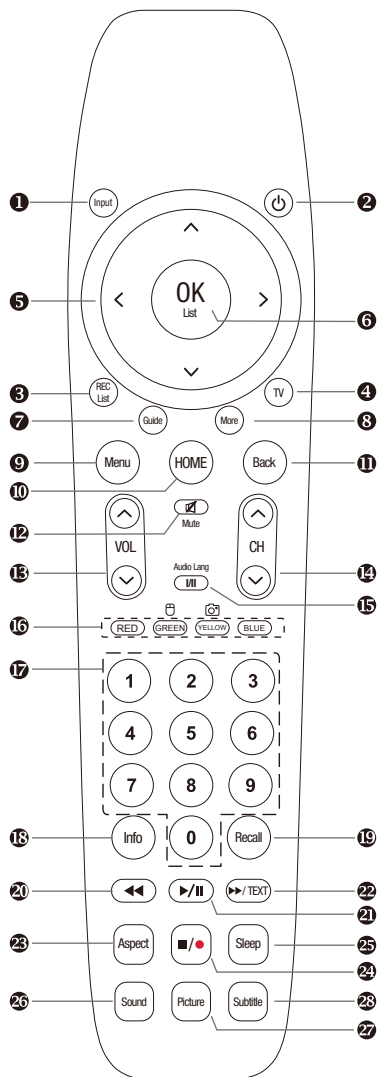

- INPUT:** S tem gumbom izbirate med različnimi viri signala: DTV, ATV, AV, YPbPr, VGA, HDMI1, HDMI2, HDMI3. Izberite vir in pritisnite OK za potrditev.
- POWER:** S tem gumbom izklopite TV v stanje pripravljenosti (standby) s ponovnim pritiskom pa ga ponovno vklopite.
- REC LIST:** S tem gumbom se prikaže seznam posnetih vsebin v DTV načinu.
- TV:** S tem gumbom neposredno izberete TV vir.
- PUŠČICE:** S temi gumbi se premikate gor / dol / levo / desno v menijih.
- OK LIST:** S tem gumbom prikažete seznam programov ali potrdite izbor.
- GUIDE:** Z DTV virom (digitalna televizija), ta gumb zažene EPG aplikacijo.
- MORE:** Pritisnite ta gumb za prikaz menija "VEČ". Te gumbke lahko uporabljate kot virtualne v meniju "VEČ" za nadzor TV funkcij kot daljinski upravljalnik.
- MENU:** Pritisnite ta gumb za prikaz hitrega menija ali za izhod iz menija.
- HOME:** Pritisnite ta gumb za neposredni vhod v glavni vmesnik.
- BACK:** Vrnitev na predhodno stran.
- MUTE:** S tem gumbom onemogočite zvok na TV-ju, s ponovnim pritiskom pa ga ponovno omogočite.
- VOL+ i VOL-:** S temi gumbi spreminjate glasnost zvoka.
- CH Δ i CH ∇ :** S temi gumbi premikate izbor programa naprej ali nazaj. U okviru teleteksta, se ti gumbi uporabljajo za prikaz naslednje oz. predhodne strani.
- I/II gumb /AUDIO LANG:** Z virom ATV, se ta gumb uporablja za nastavitvev NICAM sistema zvoka. Z DTV virom, služi za izbiro jezika zvočnega zapisa.
- Rdeči/Zeleni/Rumeni/Modri gumb**
Ti štiri gumbi se uporabljajo za označene možnosti znotraj izbranega menija/strani. Pritisnite i zadržite RUMENI gumb za zajemanje posnetka zaslona. S pritiskom na Rdeči gumb lahko spreminjate možnost AD (Opis zvoka), omogočite/onemogočite dano možnost, kadar ste v TV načinu ali zunaj TV načina, lahko uporabljate daljinski upravljalnik kot miško na računalniku.

Splošni opis

Pregled daljinskega upravljalnika

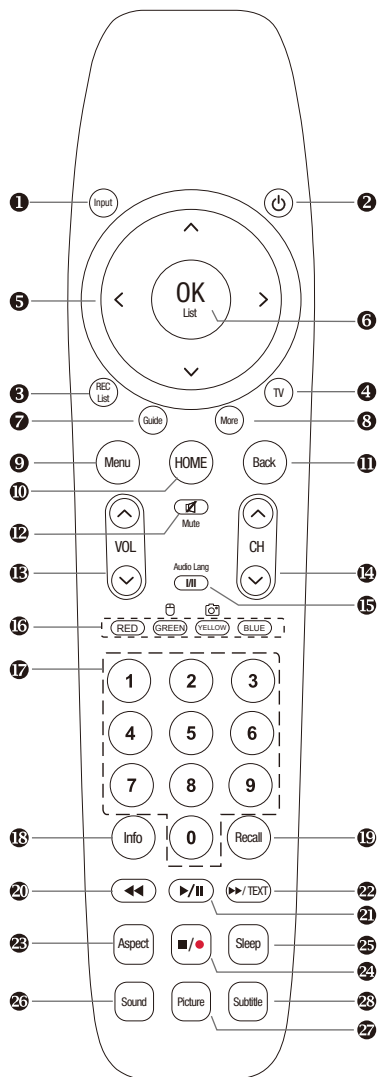

17. **Številčni gumbi (0-9):** Za izbiro programa s pritiskom na številčne gumbе.
18. **INFO:** Ta gumb služi za prikaz informacij o viru ali informacij o trenutnem programu.
19. **RECALL:** Vrnitev na predhodno izbrani program.
20. **◀◀ :** Uporabljajte funkcijo previjanje nazaj v načinu USB Video/Audio prikaza. Uporablja se za funkcijo odkrivanja v načinu ATV Text.
21. **▶/|| :**Uporabljajte kot funkcijo Predvajaj/Premor v načinu USB Video/Audio prikaza, in kot TimeShift funkcijo v DTV načinu.
22. **▶▶/TEXT :** Uporablja se kot funkcija previjanje naprej v USB Video/Audio načinu prikaza. V načinu ATV, s tem gumbom odpirate možnost Enter Text (vnese besedilo) . Uporablja se kot funkcija preklica v načinu ATV Text.
23. **ASPECT:** S tem gumbom spremenite razmerje prikaza slike na zaslonu.
24. **■/● :** Gumb za funkcijo zaustavitve predvajanja v načinu USB Video/Audio. Uporablja se za funkcijo Snemanje v DTV načinu.
25. **SLEEP:** TV se bo samodejno izklopil ob nastavljenem času, v kolikor ste nastavili časovnik za spanje (sleep timer). Časovnik za spanje lahko nastavite z daljinskim upravljalnikom.
Pritisnite gumb SLEEP na daljinskem upravljalniku, nato ponovno pritisnite ta gumb, da nastavite časovnik spanja: off (onemogočeno), 10, 20, 30, 60, 90, 120, 180, 240 minut.
Opomba: Časovnik, ki ste ga nastavili, se bo onemogočil kadar izklopite TV ali v kolikor pride do izpada električne energije.
26. **SOUND (ZVOK):** S tem gumbom izbirate način zvoka.
27. **PICTURE (SLIKA):** S tem gumbom izbirate način slike.
28. **SUBTITLE (POD NAPISI):** Za omogočanje/onemogočanje podnapisov v načinu DTV ali načinu ATV Teletext.

Splošni opis

Vstavljanje baterij v daljinski upravljalnik

Vstavljanje baterij

1. Odprite pokrov odprtine za baterije na zadnji strani.

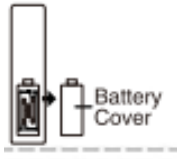

2. Vstavite 2 bateriji 1,5 V AAA na ustrezne pole. Ne mešajte stare in izrabljene baterije z novimi.

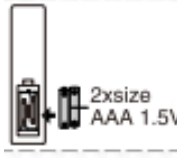

3. Zaprite pokrov.

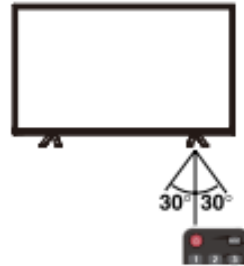
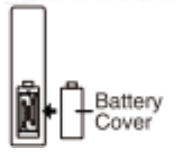

* Usmerite daljinski upravljalnik k senzorju na TV-ju in ga uporabljajte razdalji do 8 metrov.

* Izrabljene baterije odložite v zbiralnik za recikliranje, ker so lahko nevarne za okolje.

OPOMBE:

- Baterije pod normalnimi pogoji uporabe trajajo okoli enega leta.
- V kolikor daljinski upravljalnik ne nameravate uporabljati dlje časa, odstranite baterije, da ne bi prišlo do poškodb zaradi uhajanja iz baterij.
- Ne uporabljajte stare in nove baterije skupaj.
- Baterije (baterije v embalaži ali vstavljenе baterije) ne izlagajte visokim temperaturam npr. neposredni sončni svetlobi, ognju in podobno.

Zunanje povezovanje

Povezovanje antene ""

Upornost vhoda za anteno na tem aparatu znaša 75 ohmov. VHF/UHF 75 ohmski koaksialni kabel lahko povežete neposredno na vhod za anteno, v kolikor pa antenski kabel ima upornost 300 ohmov s paralelnim vodom, potrebujete konverter 300 ohm/75 ohm za povezovanje antenskega kabla na vhod za anteno. Za podrobnosti pogledjte spodnjo sliko. **Antena sa 300 Ω s ploskim vodom**

Uporabljajte konverter 75 ohm - 300 ohm

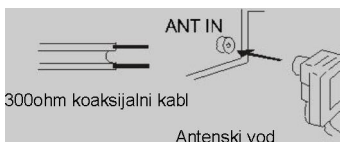

Antena z upornostjo 75 Ω z okroglim vodom

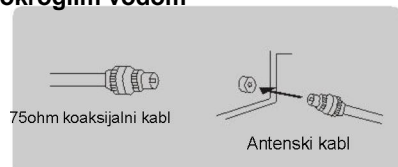

Zunanje povezovanje

Povezovanje videorekorderja (39")

Ta navodila domnevajo, da ste na Vaš TV že povezali anteno ali TV kabelski sistem. Preskočite 1. korak, če še niste povezali antene ali TV kabelskega sistema.

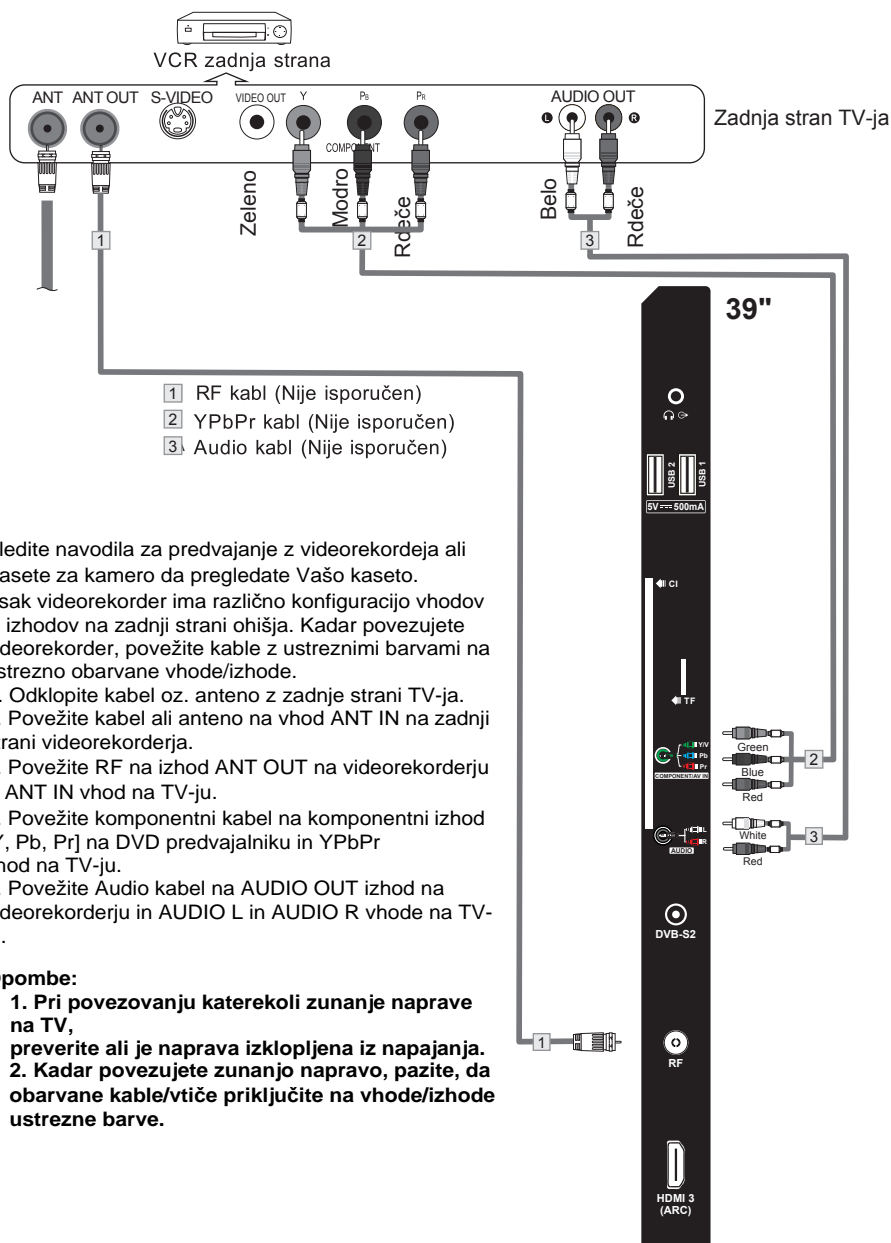

Zunanje povezovanje

Povezovanje videorekorderja (43")

Ta navodila domnevajo, da ste na Vaš TV že povezali anteno ali TV kabelski sistem. Preskočite 1. korak, če še niste povezali antene ali TV kabelskega sistema.

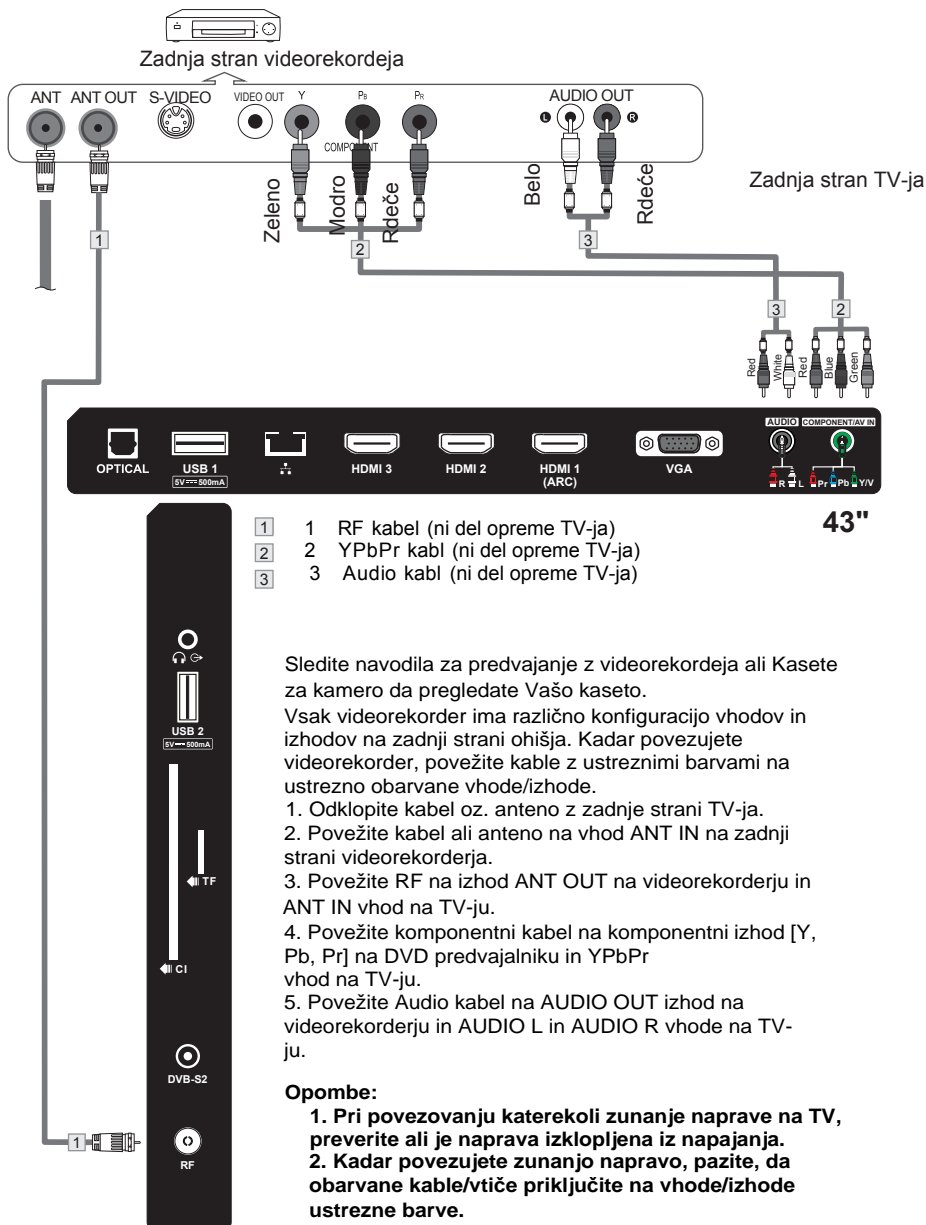

Zunanje povezovanje

Povezovanje videokamere

Vhodi na zadnji strani vaše televizije omogočajo enostavno povezovanje videokamere. Omogočajo Vam predvajanje kasete s kamere brez uporabe videorekorderja. Vsaka videokamera ima različno konfiguracijo vhodov/izhodov na zadnji strani ohišja. Kadar povežujete videokamero ali DVD, obarvane kable/vtiče priključite na vhode/izhode ustrezne barve.

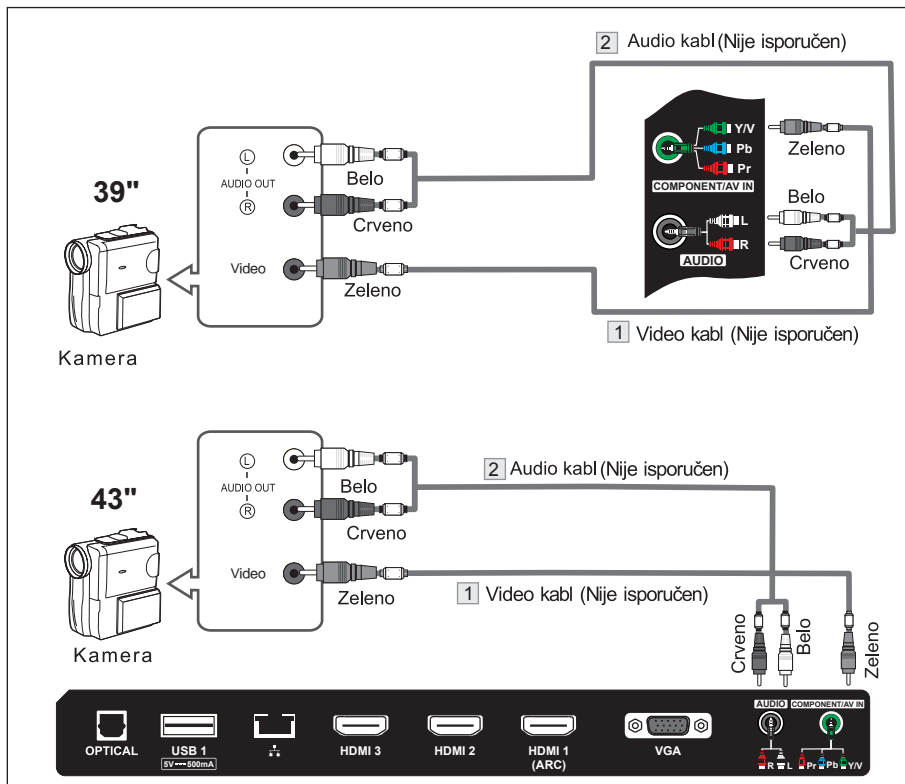

1. Povežite video kabel na AV VIDEO vhod na TV-ju in VIDEO OUT izhod na videokameri.
2. Povežite Audio kable AUDIO L in AUDIO R na vhode na TV-ju in AUDIO OUT izhode na videokameri.
3. Povežite Video kabel na AV VIDEO IN vhod TV-ju in VIDEO OUT izhod na DVD predvajalniku.
4. Povežite Audio kable na komponentni IN AUDIO Li R vhod na TV-ju in AUDIO OUT izhod na DVD predvajalniku.

1. Kadar povežujete zunanjo napravo na TV, preverite ali je naprava izklopljena iz napajanja
2. Kadar povežujete zunanjo napravo, preverite da so obarvani kable/vtiči priključeni na vhode/izhode ustrezne barve.

Zunanje povezovanje

Povezovanje DVD predvajalnika/Set-Top naprave prek HDMI vhoda

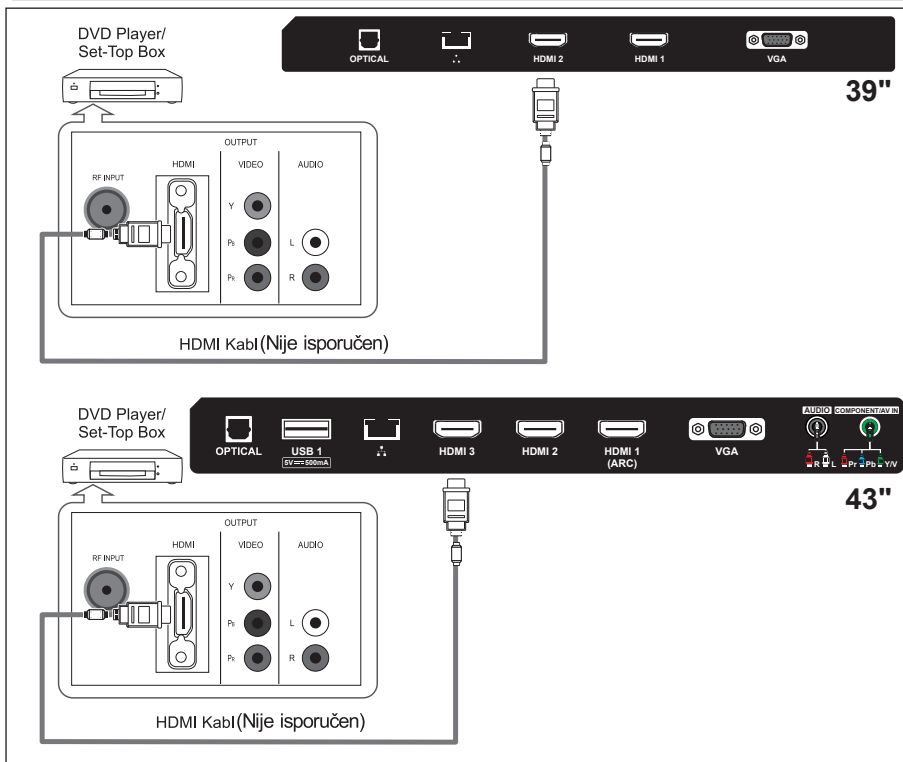

Takšno povezovanje je možno samo v kolikor obstaja HDMI izhod na zunanji napravi.

Kaj je HDMI?

HDMI, ali multimedijski vmesnik visoke ločljivosti, je vmesnik napredne generacije, ki omogoča prenos digitalnega audio in video signala prek enega kabla, brez kompresije. Multimedijski vmesnik je še bolj natančno ime zanj, posebej ker omogoča prenos večkanalnega digitalnega zvoka (5.1 kanal). Razlika med HDMI-jem in DVI-jem je v tem, da je HDMI manjši, ima vgrajen HDCP (High Bandwidth Digital Copy Protection), tj. sistem zaščite pred kopiranjem ter podpira večkanalni digitalni audio. Vsak DVD predvajalnik/STB ima različno konfiguracijo vhodov/izhodov na zadnji strani. Povežite HDMI kabl na vhode HDMI1, HDMI2, HDMI3 na TV-ju s HDMI izhodom na DVD player-u/ Set-Top Box-u.

Opombe:

1. Kadar povežete zunanjo napravo na TV, preverite ali je naprava izklopljena iz napajanja
2. Kadar povežete zunanjo napravo, preverite da so obarvani kabli/vtiči priključeni na vhode/izhode ustrezne barve.

Zunanje povezovanje

Povezovanje Digitalnega audio sistema (39")

Vhodi na zadnji strani ohišja TV-ja Vam omogočajo enostavno povezovanje Digitalnega audio sistema s TV-jem.

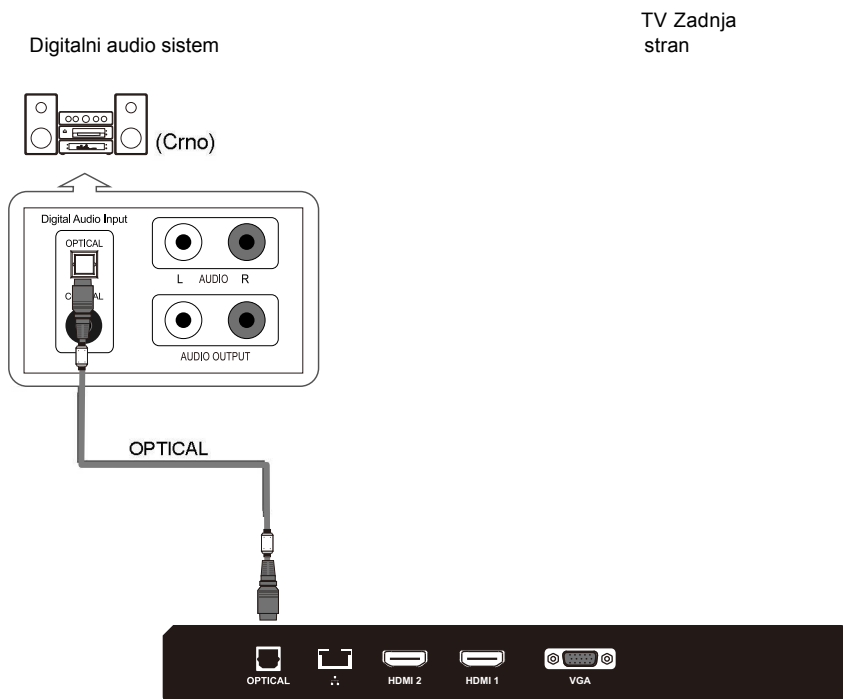

5.1 CH -Digitalni 5.1 zvok lahko priključite, kadar je TV povezan z napravo, ki podpira 5.1 kanalni zvok.

Povežite OPTIČNI kabel na optični izhod na TV-ju in Digitalni Audio vhod na Digitalnem audio sistemu. Kadar je Digitalni audio sistem povezan na optični izhod: Povečajte glasnost zvoka na TV-ju, in prilagodite glasnost zvoka na Digitalnem audio sistemu.

Zunanje povezovanje

Povezovanje Digitalnega audio sistema (43")

Vhodi na zadnji strani ohišja TV-ja Vam omogočajo enostavno povezovanje Digitalnega audio sistema s TV-jem.

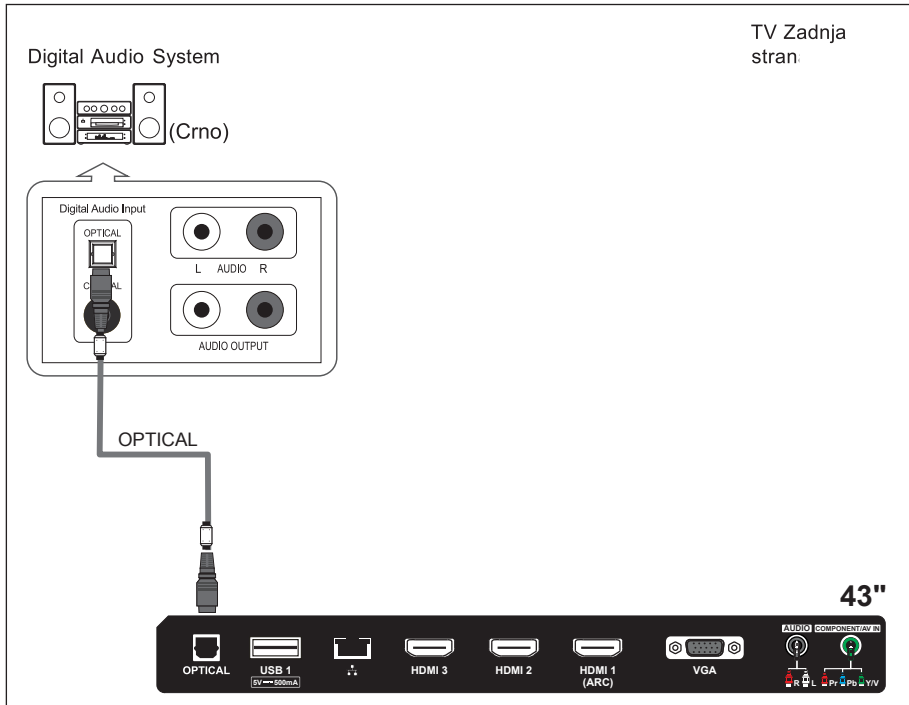

5.1 CH -Digitalni 5.1 zvok lahko priključite, kadar je TV povezan z napravo, ki podpira 5.1 kanalni zvok.

Povežite OPTIČNI kabel na optični izhod na TV-ju in Digitalni Audio vhod na Digitalnem audio sistemu. Kadar je Digitalni audio sistem povezan na optični izhod: Povečajte glasnost zvoka na TV-ju, in prilagodite glasnost zvoka na Digitalnem audio sistemu.

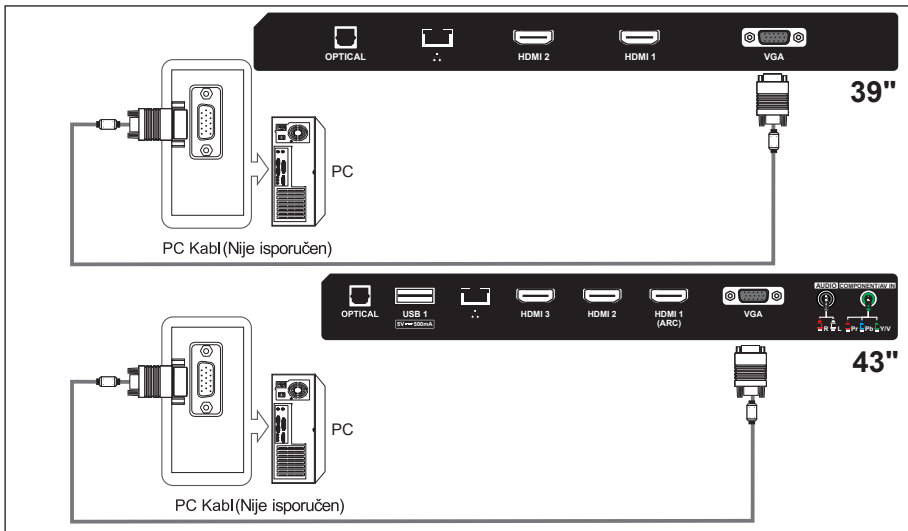

Vsak računalnik ima različno konfiguracijo vhodov/izhodov na zadnji strani ohišja.

Povežite audio kabel računalnika na PC AUDIO IN (AUDIO VHOD) na TV-ju in AUDIO OUT (AUDIO IZHOD) na audio kartici Vašega računalnika. Preden povežete PC in televizijo, morate izbrati ustrezne nastavitve programske opreme na računalniku. (glej "Prikaz na računalniku - PC Display")

Opombe:

1. Kadar povežujete zunanjo napravo na TV, preverite ali je naprava izklopljena iz napajanja
2. Kadar povežujete zunanjo napravo, preverite da so obarvani kabli/ vtiči priključeni na vhode/izhode ustrezne barve.

Podprti signali

Vhod	Način
DTV	Digital: DVB-T/T2, DVB-C, DVB-S/S2
ATV	PAL BG I DK
	SECAM BG DK
CVBS	PAL/NTSC/SECAM

Vhod	Ločljivost	Vertikalna Frekvenca	
PC/VGA	VGA 640x480	60Hz	
	SVGA 800X600	60Hz	
	XGA 1024X768	60Hz	
	SXGA	1280X1024	60Hz
		1360X768	60Hz
		1920X1080	60Hz

Vhod	Ločljivost	Vertikalna Frekvenca
Component	480i	60Hz
	480p	60Hz
	576i	50Hz
	576p	50Hz
	720p	50Hz/60Hz
	1080i	50Hz/60Hz
	1080p	50Hz/60Hz
HDMI	480p	60Hz
	576p	50Hz
	720p	50Hz/60Hz
	1080i	50Hz/60Hz
	1080p	50Hz/60Hz
	3840x2160 (43")	24Hz/25Hz/30Hz/60Hz

Podprti signali

TV je opremljen s predvajalnikom digitalnih vsebin. Lahko zazna naprave, ki podpirajo USB1.1/2.0, vključno z USB fleš mediji, USB trdimi diski in digitalnimi kamerami. Podpira funkcije kot so: Prikaz slik, prikaz glasbenih datotek, prikaz video datotek.

Opomba: Med prenosom podatkov ne izklaplajte USB kabla oz. medija, ker bi to lahko povzročilo poškodbo sistema.

Slike	Kodek	JPEG, PNG, BMP
Zvok	Audio kodek	MP-(1/2/3), AAC, AC3
	Format	MPG, MPEG, MP4, MKV, 3GPP, AVI, FLV
	Video kodek	HD/FHD: MPEG-(1/2/4), MVC, H.264, H.265
		UHD: H.264, H.265
	Audio kodek	MP-(1/2/3), AAC, AC3

Osnovna uporaba

Vklop in izklop televizije (On/Off)

Kako vklopiti ali izklopiti TV

1. Vključite električni kabel v električno vtičnico.
2. Če se TV nahaja v stanju pripravljenosti, pritisnite gumb **POWER** na daljinskem upravljalniku ali gumb \llcorner na dnu ohišja LED TV-ja.
3. Normalna slika se bo prikazala na zaslonu čez 15 sekund. Če ni vhodnega signala, se bo na zaslonu prikazal napis "No Signal".
4. V kolikor želite začasno izklopiti TV, pritisnite gumb **POWER** na daljinskem upravljalniku ali gumb O na dnu sprednje strani ohišja.
5. V kolikor želite napravo popolnoma izključiti iz napajanja, izvlčite vtičač iz električne vtičnice.
6. Kadar TV izklopite, počakajte vsaj 5 sekund, preden ga ponovno vklopite.

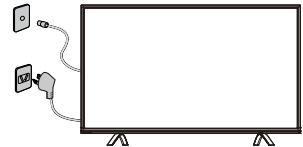

Svetlobni indikator statusa

Rdeče: V stanju pripravljenosti.

Zeleno: Prižgan.

Samodejni izklop

1. V kolikor ni signala, bo TV samodejno prešel v stanje pripravljenosti po desetih minutah.
2. V načinu VGA, v kolikor ni nobenega vnosa 15 sekund, bo TV prešel v stanje pripravljenosti.

Hranjenje nastavitvev in izklop TV-ja

Nastavitve zvoka in slike ter nastavitve programov ostanejo v spominu kadar se TV izklopi. Kadar se TV ponovno vklopi, bo deloval s shranjenimi nastavitvami.

Kadar prvič vklopite TV, se bo odprl sistemski vodič TV-ja.

Nastavitev jezika menijev - OSD Language Setting

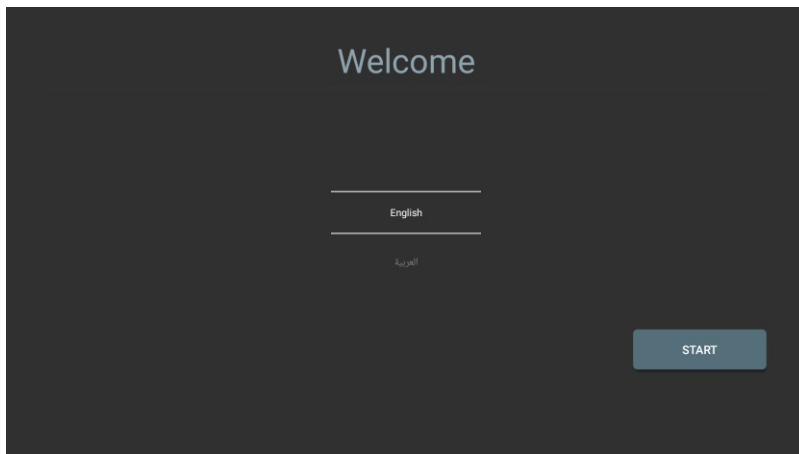

1. Pritisnite gumb ▲/▼ za izbiro jezika.
2. Pritisnite gumb ► nato pa gumb "START" za vhod na glavno stran

Nastavitev države

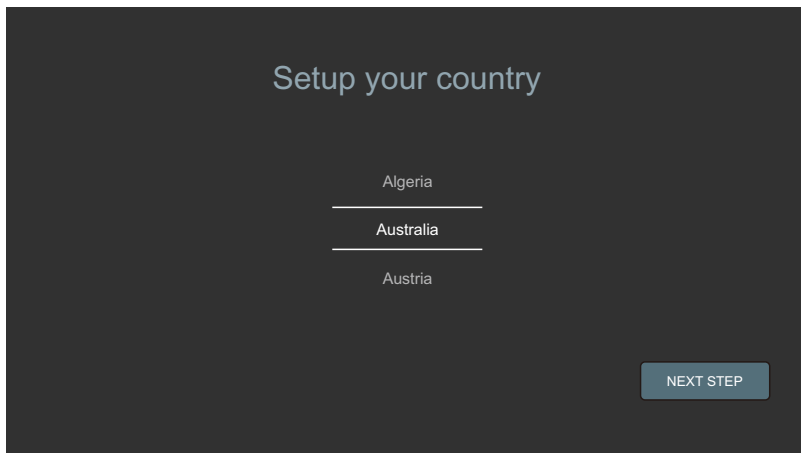

1. Pritisnite gumb ▲/▼ za izbiro države (Algeria/Australia/Austria).
2. Pritisnite gumb ► nato pa gumb "NEXT STEP" za prehod na naslednji korak.

Mrežne nastavitve - Network Settings

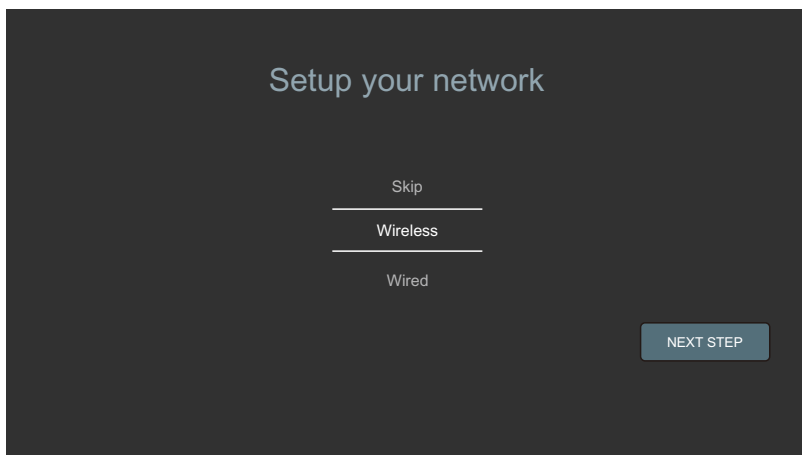

1. Pritisnite gumb ▲/▼ za izbiro vrste mreže (Preskoči/zična/brezžična).
2. Pritisnite gumb ► nato pa gumb “NEXT STEP” za prehod na naslednji korak.

Nastavitev Wi-Fi mreže



1. Počakajte 5-8 sekund, da se prikaže seznam Wi-Fi omrežij.
2. Pritisnite gumb ▲/▼, da izberete Vaše Wi-Fi omrežje.

Nastavitev žičnega omrežja



1. Pritisnite gumb ▲/▼ za izbor IP nastavitve (DHCP/STATIC).
2. Pritisnite gumb ► ter nato gumb NASLEDNJI KORAK ("NEXT STEP") za prehod na naslednje polje.

UPORABA MENIJEV

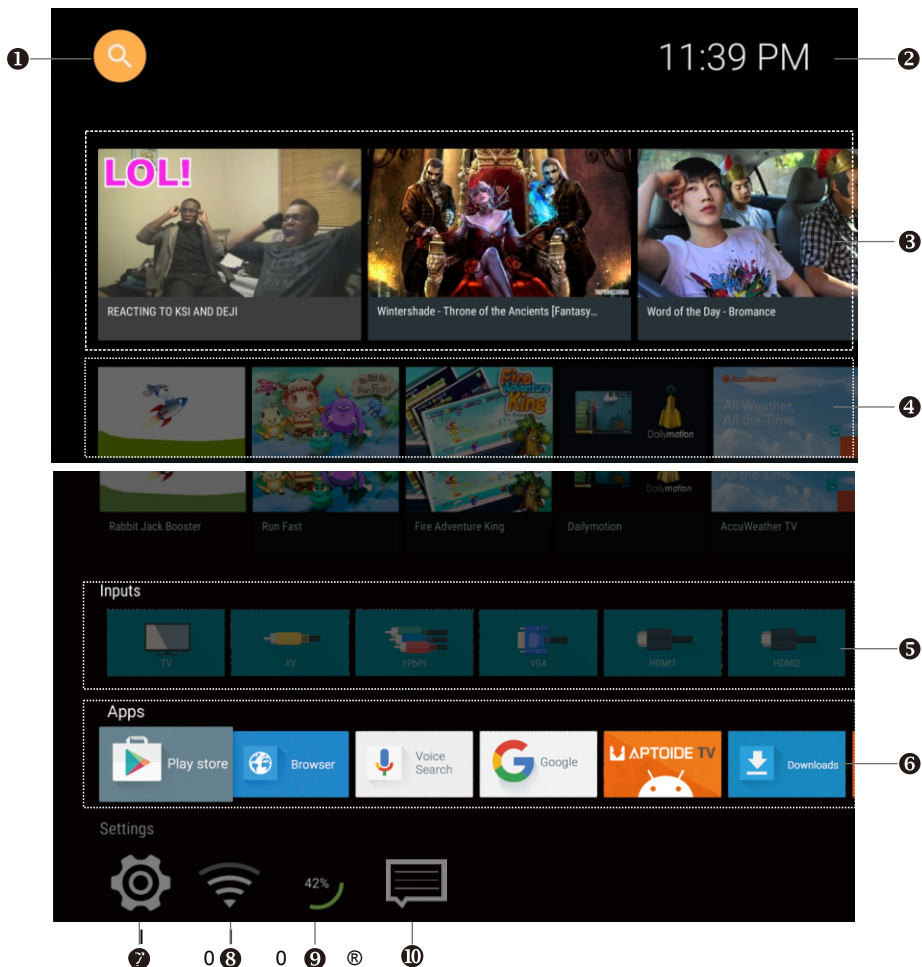

Gumbi s puščicami: Označite možnost v meniju.

Gumb OK: Vhod v možnost, ki ste jo izbrali.

1. Iskanje z Google-om
2. Trenutna ura
3. Najbolj gledano: Najbolj gledani videoposnetki na internetu.
4. Priporočene aplikacije: Priporočene Internet aplikacije za Vaš TV.
5. Viri: Vhodni viri na TV-ju (DTV, ATV, AV, YPbPr, VGA, HDMI1, HDMI2, HDMI3).
6. Aplikacije: Vse aplikacije nameščene na Vašem TV-ju.
7. Nastavitve: Vse možnosti nastavitve na Vašem TV-ju.
8. Status mreže: Prikaz statusa Vaše Internet povezave. Odprite to možnost za nastavitve Vaše mreže.
9. RAM: Količina uporabljenega RAM spomina.
10. Center za sporočila.

Osnovna uporaba

Čarovnik za namestitvev

Hitri meni - Quick menu



Z virom TV, imate na voljo Hitri meni za nekatere možnosti, ki jih lahko uporabljate.

Gumb MENU: Odpira oz. zapira Hitri meni.

Gumb BACK: Izhod iz menija.

Gumbi s puščicami: Označite želeno možnost.

Gumb OK: Vhod v označeno možnost.

Upravljanje menijev

Nastavitev

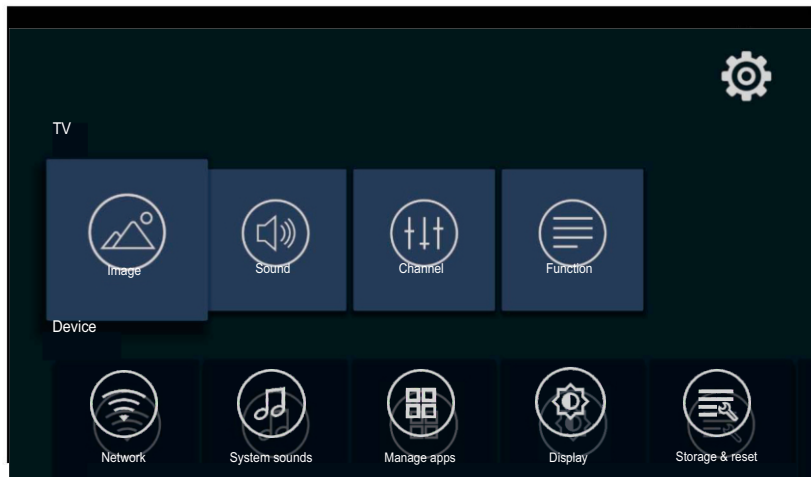

Imate možnost iskanja po vseh možnostih, ki so na voljo.

Osebnne nastavitve

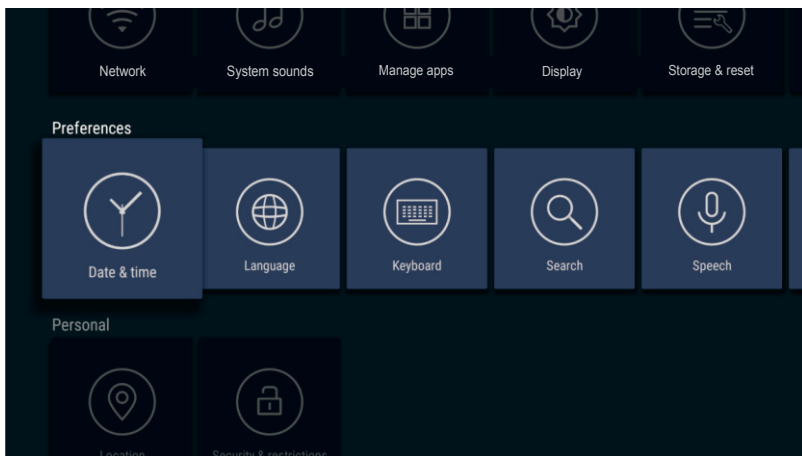

Datum in ura: Nastavitev datuma in ure;

Jezik: Nastavitev jezika;

Tipkovnica: Nastavitev tipkovnice;

Iskanje: Google iskanje;

Govor: Konfiguracija govora.

NAČIN SLIKE

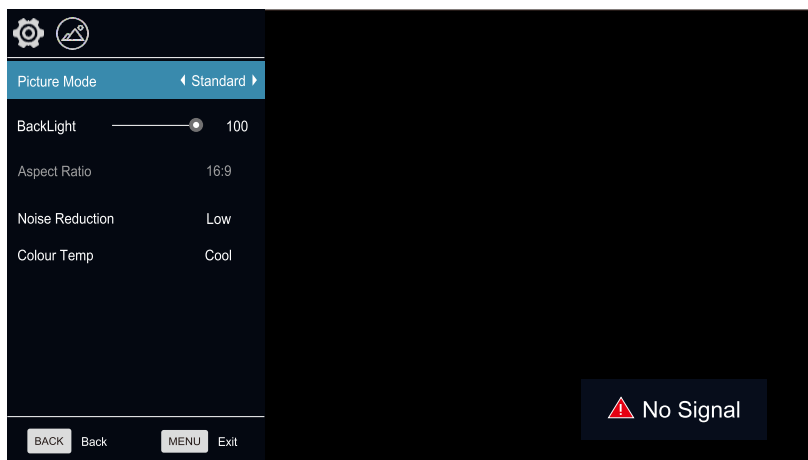

Vaš TV ima naslednje načine prikaza slike (Soft, Vivid, User, Dynamic, Standard), ki so tovarniški nastavljeni. Samo za uporabniški način - "User" lahko spreminjate posamezne nastavitve kot so Kontrast, Osvetlitev, Barva, Ostrina, Odtonek.

1. Pritisnite gumb ▲/▼ za izbiro možnosti načina Slike.
2. Pritisnite gumb ◀/▶ za izbiro enega od načinov Slike.

Upravljanje menijev

Slika

Od zadna osvetlitev - Backlight

Nastavitve od zadne osvetlitve

1. Pritisnite gumb ▲/▼ za izbiro možnosti Od zadne osvetlitve.
2. Pritisnite gumb ◀/▶ za spreminjanje vrednosti od zadne osvetlitve.

Razmerje slike - Aspect Ratio

Tukaj lahko nastavite razmerje slike, ki ustreza Vašim potrebam.

1. Pritisnite gumb ▲/▼ za izbiro možnosti Razmerje slike - Aspect Ratio.
2. Pritisnite gumb ◀/▶ za izbor razmerja slike. Prav tako lahko razmerje slike spreminjate z gumbom

“Aspect” na daljinskem upravljalniku.

Vsak vir signala ima ločeno nastavitvev razmerja slike.

Temperatura barve - Color Temp

Temperaturo barve lahko prilagodite v skladu z Vašimi potrebami.

1. Pritisnite gumb ▲/▼ za izbiro možnosti “Toplina boja”.
2. Pritisnite gumb ◀/▶ za spreminjanje temperature barve.

Standardno: Srednja nastavitvev.

Toplo - Warm: Pojača rdeče tone.

Hladno - Cool: Pojača modre tone.

Odpravljanje šuma slike - Noise Reduction

1. Pritisnite gumb ▲/▼ za izbiro možnosti odpravljanje šuma slike.
 2. Pritisnite gumb ◀/▶ za spremembo nastavitve odpravljanja šuma slike.
- Opomba: Odpravljanje šuma slike ne deluje v VGA načinu.

Zvok

Zvočni način

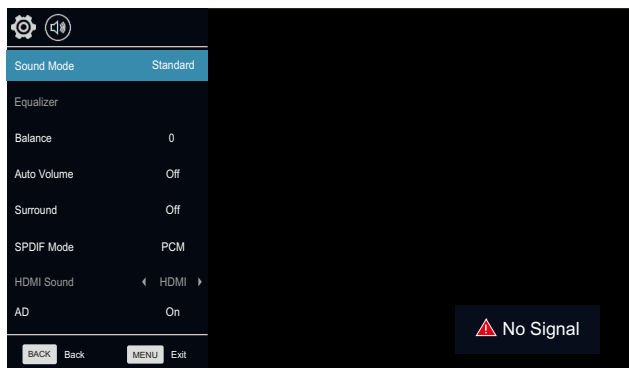

Tukaj lahko nastavite posebne zvočne nastavitve, ki se bodo uporabljale pri predvajanju. Vaš TV ima pet zvočnih načinov ("Standard", "Music", "Movie", "Sports", "User")

Standardno - Standard: Navaden zvočni način.

Glasba - Music: Zvočni način za glasbo

Film - Movie: Nudi polnejši in močnejši zvok za gledanje filmov.

Šport - Sports: Pojača in naglasi zvok za gledanje športnih dogodkov.

Uporabniški - User: Omogoča prilagajanje zvočnih nastavitvev (glej "Uporabniške nastavitve zvoka").

Izenačevalnik - Equalizer

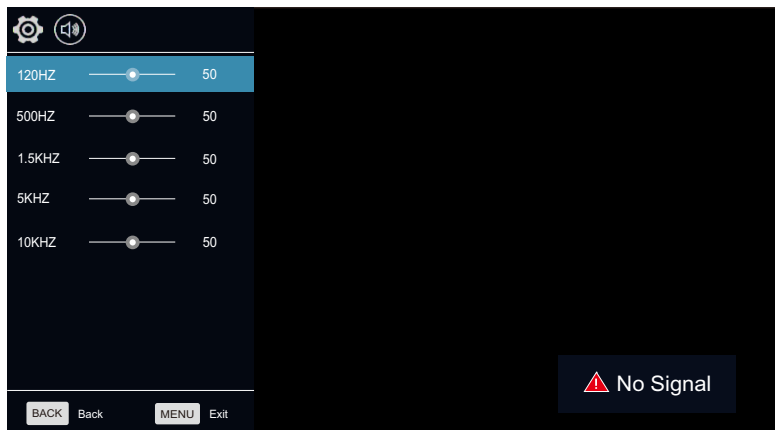

1. Pritisnite gumb ▲/▼ za izbiro možnosti v izenačevalniku.
 2. Pritisnite gumb OK za vhod v podmeni izenačevalnika.
Nastavitve zvoka lahko prilagodite v skladu z Vašimi potrebami.
 1. Pritisnite gumb ▲/▼ za izbiro posamezne nastavitve.
 2. Pritisnite gumb ◀/▶ da povečate ali zmanjšate vrednost posamezne nastavitve.
- Opomba: Prilagojene vrednosti ostanejo shranjene po posameznih nastavitvah.

Ravnovesje zvoka - Balance

V kolikor jakost zvoka na levem in desnem zvočniku ni enaka, lahko spremenite ravnovesje v skladu z Vašimi potrebami.

1. Pritisnite gumb ▲/▼ za izbiro možnosti ravnovesje zvoka.
2. Pritisnite gumb ◀/▶ da povečate ali zmanjšate nastavitvev.

Samodejno uravnavanje glasnosti - Auto Volume

Vsak program ima lastne pogoje signala, tako da je nekoliko moteče, kadar morate prilagajati glasnost ob vsaki menjavi programa. Samodejno uravnavanje glasnosti uravnava glasnost zelenega programa tako da stiša zvok kadar je signal močan in pojača kadar je signal slab.

1. Pritisnite gumb ▲/▼ za izbiro možnosti Samodejno uravnavanje glasnosti.
2. Pritisnite gumb ◀/▶ za omogočanje/onemogočanje, "On" ali "Off".

Surround Sound

Ta možnost aktivira Surround Sound za boljše zvočne učinke.

1. Pritisnite gumb ▲/▼ za izbiro možnosti Surround Sound.
2. Pritisnite gumb ◀/▶ za omogočanje/onemogočanje, "On" ali "Off".

SPDIF način

Ta možnost je na voljo samo v načinu HDMI/DTV.

1. Pritisnite gumb ▲/▼ za izbiro možnosti načina "SPDIF".
2. Pritisnite gumb ◀/▶ za izbiro med "RAW", "PCM" ili "OFF".

Upravljanje menijev

Zvok

HDMI zvok

Ta možnos je na voljo samo v HDMI načinu.

1. Pritisnite gumb ▲/▼ za izbiro možnosti "HDMI zvok".
2. Pritisnite gumb ◀/▶ za izbiro med možnostmi HDMI zvok, HDMI ali VGA.

Opomba:

HDMI zvok lahko aktivirate samo kadar je vir signala HDMI.

AD

Ta možnos je na voljo samo v DTV načinu.

1. Pritisnite gumb ▲/▼ za izbiro možnosti "AD".
2. Pritisnite gumb ◀/▶ za omogočanje/onemogočanje, "On" ali "Off".

AD glasnost

1. Pritisnite gumb ▲/▼ za izbiro možnosti "AD glasnost".
2. Pritisnite gumb ◀/▶ da povečate ali zmanjšate vrednost nastavitve.

Programi

Tip antene - Antenna Type

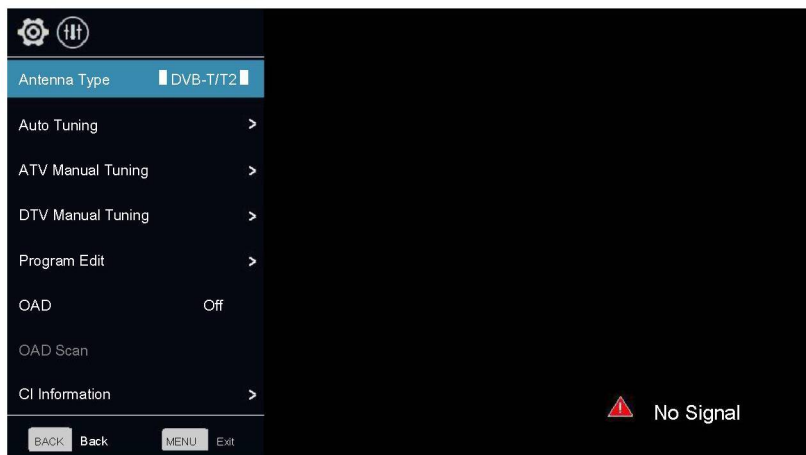

1. Pritisnite gumb ▲/▼ za izbiro možnosti Tip antene.
2. Pritisnite gumb ◀/▶ za izbor tipa antene: DVB-C, DVB-T/T2, DVB-S.

Samodejno iskanje programov - Auto Tuning

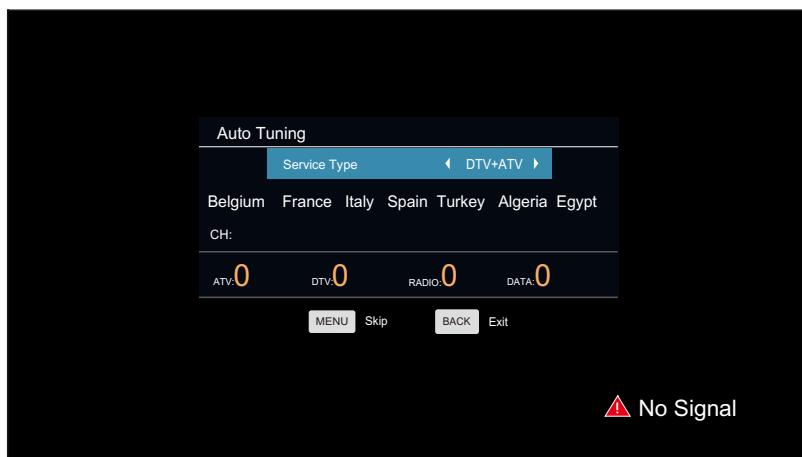

Pritisnite gumb ▲/▼ za izbiro možnosti Samodejno iskanje programov. Lahko izberete državo na seznamu in nastavite možnost Vrsta iskanja - "Search Type". Število najdenih programov se bo prikazalo na zaslonu.

Če kot tip iskanja nastavite "DTV+ATV"(digitalni+analogni programi), bo po končanem iskanju digitalnih programov, TV zagnal iskanje analognih programov. Kadar se iskanje zaključi, bodo vsi programi shranjeni v spomin.

V kolikor je tip antene DVB-S, najprej morate nastaviti možnost DVB-S. Lahko nastavite satelit, način iskanja, možnosti iskanja itd. v tem meniju.

Opomba: V kolikor želite prekiniti iskanje, lahko to storite s gumbom BACK.

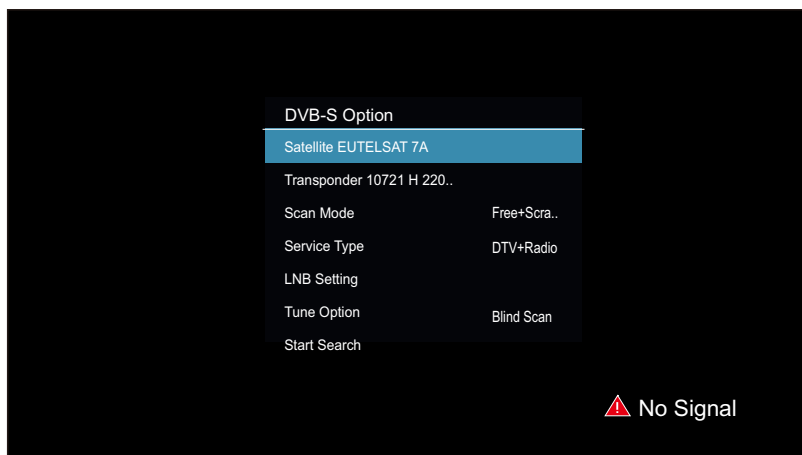

Upravljanje menijev

Programi

ATV ročno iskanje programov

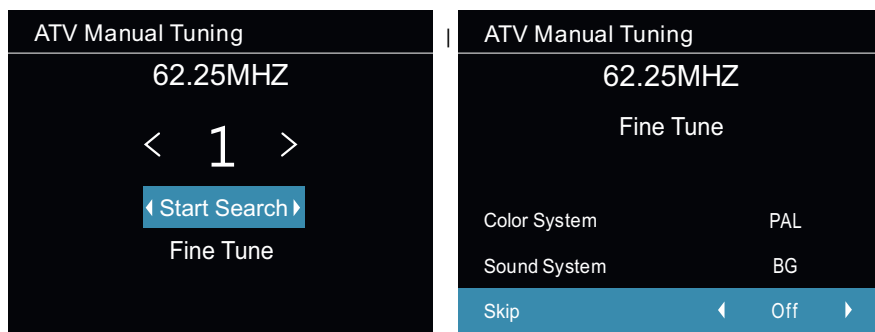

Pri viru ATV/DTV, lahko izberete Ročno iskanje TV programov za vhod v istoimenski meni.

Trenutni program (Current CH): Lahko vidite število trenutnega programa in z gumbi ◀/▶ izberete program, ki ga želite urediti. Barvni sistem: Izberite možnost Barvni sistem, pritisnite gumb ◀/▶ na daljinskem upravljalniku ali na TV-ju.

Barvni sistem se bo menjal po naslednjem vrstnem redu: PAL, SECAM, NTSC ali AUTO.

Zvočni sistem (Sound System): Izberite možnost Zvočni sistem, pritisnite gumb ◀/▶ daljinskem upravljalniku ali na TV-ju

Zvočni sistem se bo menjal po naslednjem vrstnem redu: BG, DK, I, L ali M. Iskanje: Lahko uporabite gumb ▶ za iskanje programov od nižjih k višjim frekvencam in gumb ◀ za iskanje v obratni smeri. Kadar najdete program, se bo iskanje ustavilo da lahko znova pritisnete gumb za druge programe, potem ko shranite program.

Pordobno iskanje (Fine Tune): V primeru pomanjkljive slike ali zvuka določenega TV programa, lahko uporabite možnost podrobno iskanje.

Preskoči (Skip): Izberite možnost Preskoči, pritisnite Skip na daljinskem upravljalniku ali na TV-ju, izberite ON, da preskočite trenutni program; izberite OFF, da dodate program na seznam programov, ki bodo preskočeni. Frekvenca (Frequency): Vidite lahko frekvenco iskanih kanalov.

DTV ročno iskanje programov

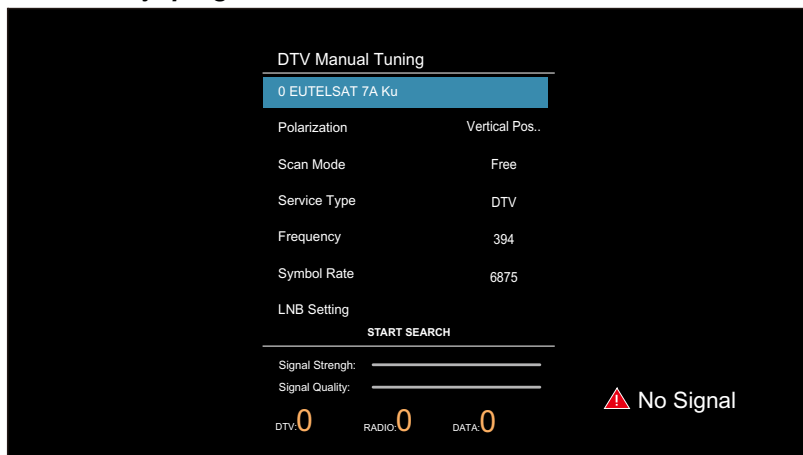

Upravljanje menijev

Programi

Pri viru ATV/DTV, lahko izberete "DTV ročno iskanje programov", da odprete istoimenski meni

V kolikor je tip antene DVB-C, lahko uporabite gumbе ◀/▶ za nastavitve frekvence. V kolikor je tip antene DVB-T, lahko uporabite gumbе ◀/▶ ali vnesete številko, da izberete program. V kolikor je tip antene DVB-S, lahko izberete satelitske ali druge nastavitve. Nato pritisnite gumb OK za iskanje, TV bo shranil DTV program v kolikor je DTV signal na voljo.

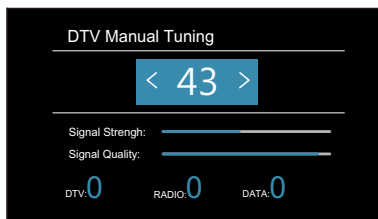

Programi

Urejanje programov - Program Edit

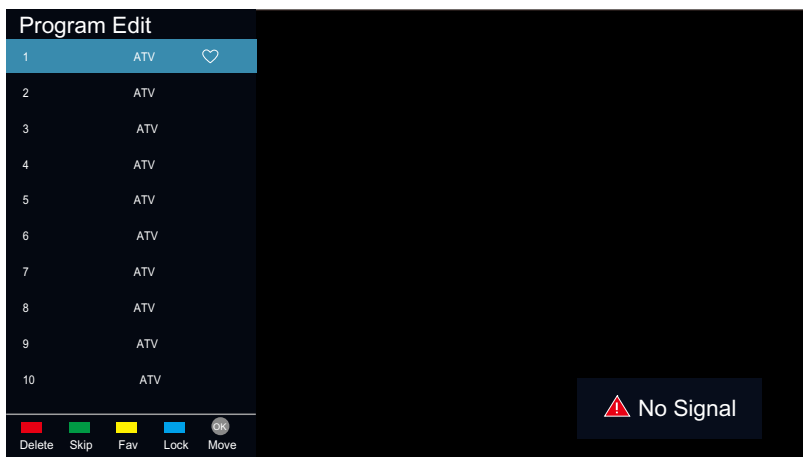

Lahko uporabljate gumbе ▲/▼ za izbiranje možnosti Urejanje programov in vhod v meni. Pritisnite enega od obarvanih gumbov na daljinskem upravljalniku da preskočite, obrišete ali zaklenete programe, ali da dodate programe na seznam priljubljenih. **BRISANJE:** Pritisnite RDEČI gumb za brisanje izbranega programa, nato izberite program, ki ga želite izbrisati in ponovno pritisnite RDEČI GUMB za brisanje. **PRESKOČI:** Pritisnite ZELENI gumb, da preskočite program.

Program bo preskočen kadar menjate programe. Prav tako bo program preskočen na seznamu programov. Fav: Pritisnite RUMENI gumb v meniju da dodate kanale na Vaš seznam priljubljenih programov. Nato lahko z gumb ◀/▶ na daljinskem upravljalniku premikate programe med seznamom programov in seznamom priljubljenih programov v meniju.

Zaklepanje (Lock): Če ne želite, da Vaši otroci ali gosti gledajo določene programe brez Vašega dovoljenja, lahko z MODRIM gumbom zaklenete program. Kadar je program zaklenjen in sistem za zaklepanje aktiven, je potrebno geslo za ponovni dostop do programa.

Premesti (Move): Z gumbom OK lahko urejate vrstni red programov.

Upravljanje menijev

Programi

Informacije o signalu (Samo pri DTV-ju)

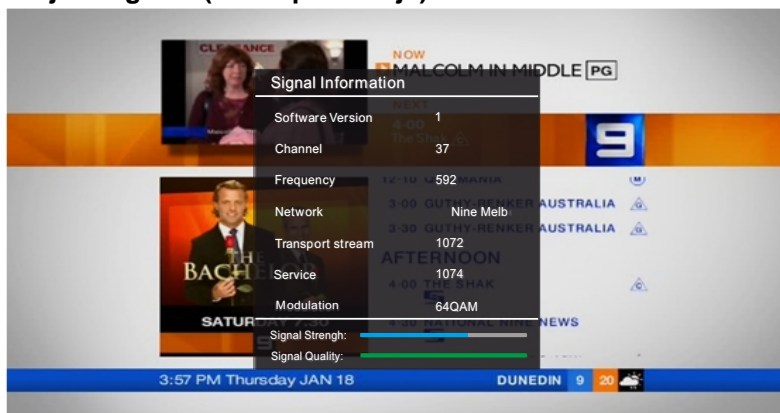

1. Pritisnite gumb ▲/▼ za izbiro možnosti Informacije o signalu - "Signal Information".
2. Pritisnite gumb "OK" ali ►, za prikaz informacij o DTV programu.

Opomba:

Kakovost/moč signala - Signal Quality/Signal Strength (Samo pri DTV-ju):

Za razliko od analognih programov, pri katerih je različna kakovost sprejema signala, digitalni programi morajo imeti popolno kakovost sprejema ali pa jih sploh ni moč gledati. Zaradi tega pri digitalnih programih ni mogoče podrobno spreminjati nastavitve programa. V kolikor je moč signala slaba, je ena od rešitev prilagoditev položaja antene, da bi moč signala bila večja. Položaj antene prilagajajte vse dokler ne najdete najboljši položaj, z najmočnejšim signalom.

Prevzemanje vsebin - OAD (On Air Download)

S to možnostjo se omogoči oz. onemogoči sistemsko ažuriranje programske opreme prek DTV prenosa.

1. Pritisnite gumb ▲/▼ za izbiro možnosti "OAD".
2. Pritisnite gumb ◀/▶ za izbiro med omogočeno/onemogočeno, "On" ali "Off".

Opomba: Ta možnost je na voljo samo v načinu DTV.

OAD skeniranje - OAD Scan

Ta možnost je na voljo samo v načinu DTV.

1. Pritisnite gumb ▲/▼, da izberete možnost "OAD Scan".
2. Pritisnite gumb OK, da preverite ali je dostopno sistemsko ažuriranje programske opreme na DTV mreži.

CI Informacije - CI Information

1. Pritisnite gumb ▲/▼ za izbiro možnosti "CI informacije" in vhod v meni.
2. Pritisnite gumb "OK", za prikaz specifičnih CI informacij, vključno z informacijami o CI modulu, informacijami o smart kartici, itd.

Opomba: Ta možnost je na voljo samo v načinu DTV.

LBN nastavitve - LNB Setting

1. Pritisnite gumb ▲/▼ za izbiro polja "LNB nastavitve".
2. Pritisnite gumb "OK" za prikaz menija LNB nastavitve.
Lahko nastavite posebno nastavitvev za iskanje DVB-S programov.

Opomba: Ta možnost je na voljo samo v načinu DTV-S.

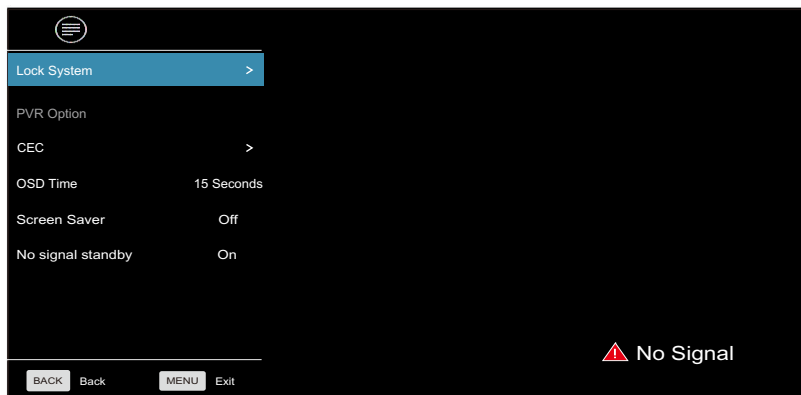

Čas prikazovanja menijev na ekranu - OSD Time: Nastavite želeni čas prikazovanja menijev na ekranu.

Zaklepanje (opcijsko)

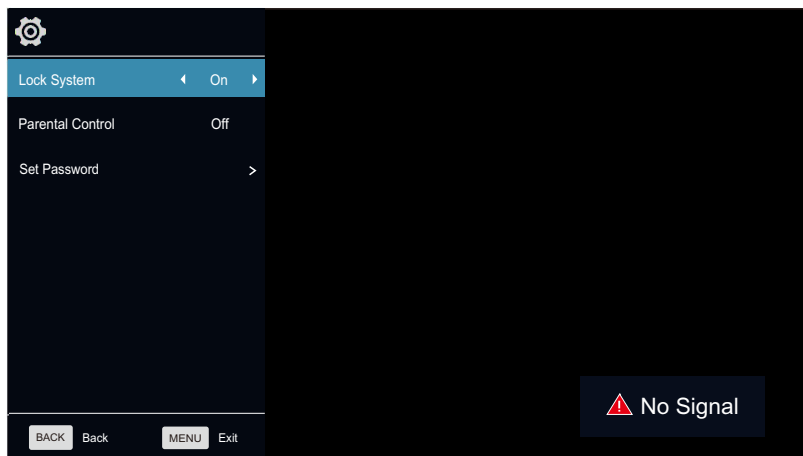

1. Pritisnite gumb "Enter" za vhod v podmeni Sistemsko zaklepanje -"System Lock".
2. Pritisnite gumb ◀/▶ za omogočanje/onemogočanje, "On" ali "Off".

Upravljanje menijev

Funkcije

Nastavitev gesla - Set Password

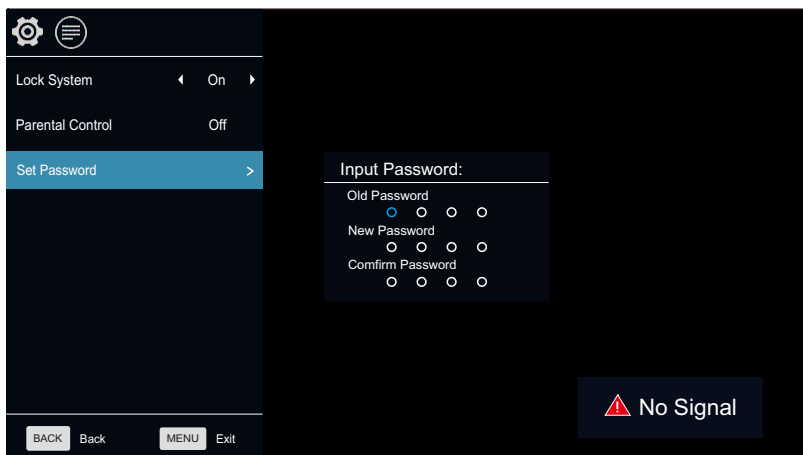

1. Pritisnite gumb "OK" za izbiro možnosti Nastavitev gesla.
2. Vnesite Vaše štirimestno številčno geslo za vnos starega gesla. Izberite katerekoli 4 številke kot Vaše novo geslo. Kadar vnesete štiri številke, se kurzor premakne na polje Potvrdi geslo -"Confirm password", ponovo vnesite iste štiri številke, in Vaše novo geslo bo shranjeno. (Privzeto geslo je 0000, primer močnejšega gesla je 1980).

Starševski nadzor - Parental Control

Ta možnost je na voljo samo v DTV načinu.

1. Pritisnite gumb A/T za izbiro možnosti Starševski nadzor.
2. Pritisnite gumb ◀▶ za izbiro ravni zaklenjenosti za Starševski nadzor.

CEC

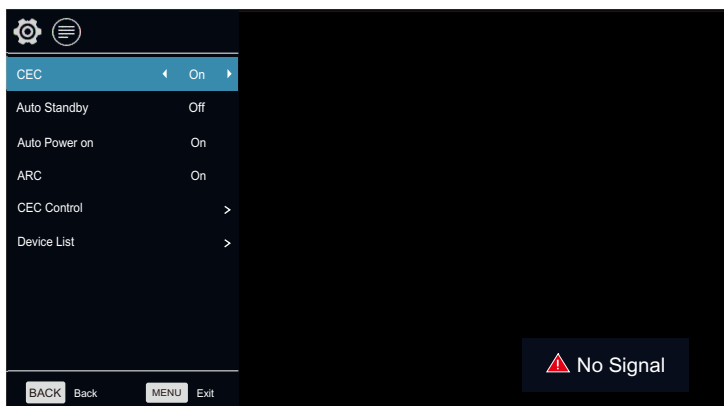

Upravljanje naprav potrošniške elektronike - Consumer Electronics Control (CEC) je HDMI funkcija zasnovana zato, da uporabniku omogoči upravljanje do 15 CEC-aktiviranih naprav, ki so povezane prek HDMI vmesnika, z uporabo samo enega daljinskega upravljalnika (na primer, nadzor televizije, set top naprave, in DVD predvajalnika z uporabo le daljinskega upravljalnika televizije).

1. Pritisnite gumb ▲/▼ za izbiro možnosti "CEC".
2. Pritisnite gumb OK za vhod v podmeni "CEC" nastavitvev. Za možnost se uporablja za aktiviranje ali deaktiviranje CEC-a.

1. Pritisnite gumb ▲/▼ za izbiro možnosti "CEC".
2. Pritisnite gumb ◀/▶ za omogočanje/onemogočanje, "On" ali "Off".

Samodejno stanje pripravnosti - Auto Standby

Ta možnost se uporablja kadar je funkcija CEC aktivirana, in odloča ali naj TV povezani napravi pošlje ukaz za prehod v stanje pripravljenosti.

1. Pritisnite gumb ▲/▼ za izbiro možnosti "Auto Standby".
2. Pritisnite gumb ◀/▶ za omogočanje/onemogočanje, "On" ili "Off".

Samodejni zagon naprave

Ta možnost se uporablja kadar je funkcija CEC aktivirana, in odloča ali naj TV povezani napravi pošlje ukaz za zagon.

1. Pritisnite gumb ▲/▼ za izbiro možnosti Samodejni zagon - "Auto Power on".
2. Pritisnite gumb ◀/▶ za omogočanje/onemogočanje, "On" ali "Off".

ARC

Ta možnost se uporablja kadar je funkcija CEC aktivirana, in omogoča TV-ju pošiljanje audio signala napravam, s katerimi je povezan prek HDMI vmesnika.

1. Pritisnite gumb ▲/▼ za izbiro možnosti "ARC".
2. Pritisnite gumb ◀/▶ za omogočanje/onemogočanje, "On" ali "Off".

Opomba: ARC je na voljo samo v načinu HDMI3.

Seznam naprav

Ta možnost se uporablja kadar je funkcija CEC aktivirana, za prikaz seznama naprav povezanih s TV-jem.

1. Pritisnite gumb ▲/▼ za izbiro možnosti Seznam naprav - "Device List".
2. Pritisnite gumb OK za prikaz naprav povezanih s TV-jem.

Upravljanje menijev

Funkcije

CEC upravljanje

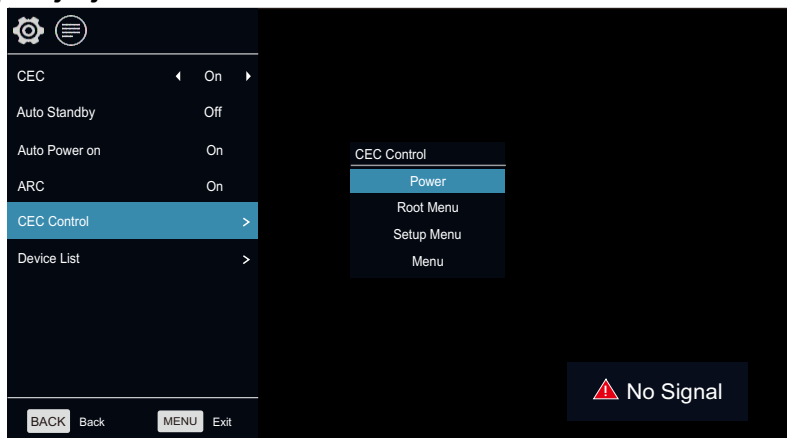

Ta možnost omogoča upravljanje povezanih naprav prek TV-ja

1. Pritisnite gumb ▲/▼ za izbiro možnosti "CEC Control".
2. Pritisnite gumb OK za vhod v podmeni "CEC Control".

Zagon

1. Pritisnite gumb ▲/▼ za izbiro možnosti Zagon - "Power".
2. Pritisnite gumb OK za zagon naprave povezane s TV-jem.

Korenski Meni

1. Pritisnite gumb ▲/▼ za izbiro možnosti "Root " menija.
2. Pritisnite gumb OK za vhod v korenski meni naprave povezane s TV-jem.

Meni za nastavitve - Setup Menu

1. Pritisnite gumb ▲/▼ za izbiro možnosti Meni za nastavitve.
2. Pritisnite gumb OK za vhod v meni za nastavitve naprave povezane s TV-jem.

Meni

1. Pritisnite gumb ▲/▼ za izbiro možnosti Menija - "Menu".
2. Pritisnite gumb OK za vhod v meni naprave povezane s TV-jem.

PVR možnosti

1. Pritisnite gumb ▲/▼ za izbiro možnosti "PVR".
2. Pritisnite gumb OK za vhod v podmeni "PVR možnosti". Za podrobnejše informacije glej del navodil, ki se nanaša na "PVR".

Prehod v stanje pripravljenosti, če ni signala - No Signal StandBy

1. Pritisnite gumb ▲/▼ za izbiro možnosti "No Signal StandBy".
2. Pritisnite gumb ◀/▶ za omogočanje/onemogočanje "On" ali "Off". V kolikor je možnost omogočena "On", bo TV samodejno prešel v stanje pripravljenosti, po 10 minutah brez signala, z napisom "No Signal" zaslonu. (V VGA načinu, TV po petnajstih sekundah brez vnosa preide v stanje pripravljenosti)

Upravljanje menijev

Funkcije

Ohranjevalnik zaslona

Ta možnost je na voljo samo v ATV načinu.

1. Pritisnite gumb ▲/▼ za izbiro možnosti "Screen Saver".
2. Pritisnite gumb ◀/▶ za omogočanje/onemogočanje, "On" ali "Off".

HDMI Edid način (opsijsko)

Ta možnost je na voljo samo v HDMI načinu.

1. Pritisnite gumb ▲/▼ za izbiro možnosti "HDMI Edid Mode".
2. Pritisnite gumb ◀/▶ za preklop na HDMI Edid različico.

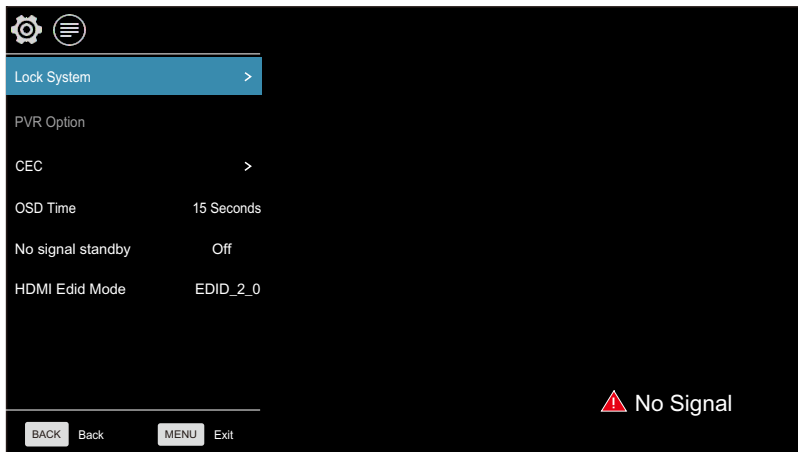

Časovniki



On Timer - Časovnik samodejnega vklopa

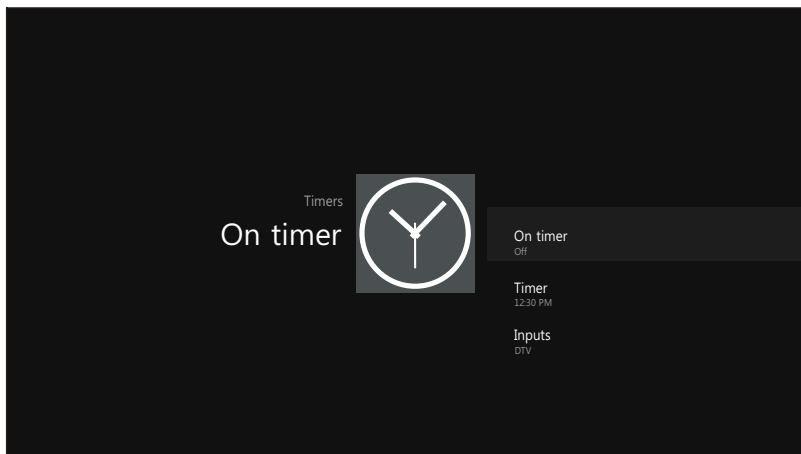

V polju "On Timer", pritisnite gumb OK za vhod v podmeni, nastavite čas za vklop TV-ja, kadar je TV stanju pripravljenosti. Lahko nastavite želeni vir, ki se bo samodejno prikazal, kadar vklopite TV, v meniju "Source" (Vir).

Off Timer - Časovnik samodejnega izklopa

V polju "Off Timer", pritisnite gumb OK za vhod v podmeni ter nastavite čas za izklop TV-ja.

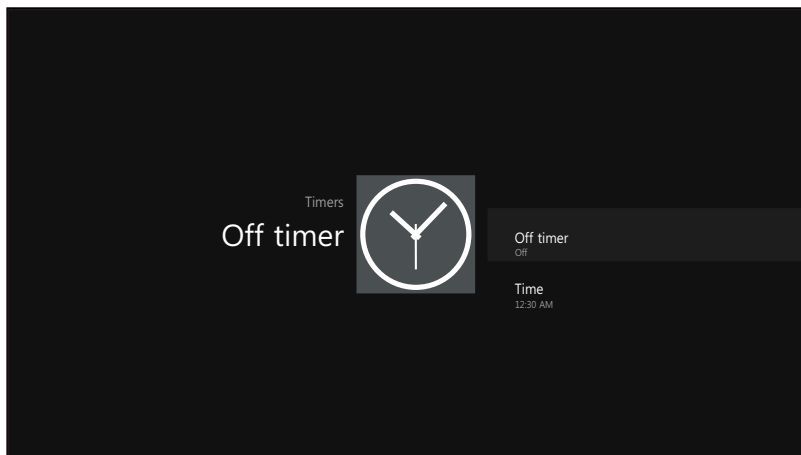

Upravljanje menijev

Funkcije

Sleep Timer - Časovnik za spanje

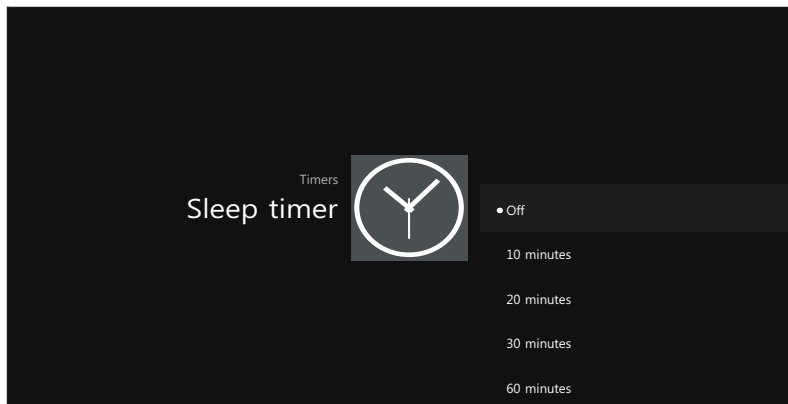

1. Pritisnite gumb ▲/▼ za izbiro možnosti "Sleep Timer"-a (Časovnik za spanje). 2. Pritisnite gumb ◀/▶ večkrat, dokler se ne prikaže želeni čas (Off-onemogočeno, 10 min, 20 min, 30 min, 60 min, 90 min, 120 min, 180 min, 240 min).

Opombe:

1. Nastavljen časovnik spanja bo izbrisan kadar izklopie TV ali v kolikor pride do izpada električne energije.
2. Pred iztekom nastavljenega časa, se bo na zaslonu pojavil opomnik. Pritisnite katerikoli gumb za preklic funkcije časovnika.

Jezik zvočnega zapisa

1. Pritisnite gumb ▲/▼ za izbiro možnosti "Jezik zvočnega zapisa".
2. Pritisnite gumb ◀/▶ za nastavitev primarnega jezika zvočnega zapisa.

Opomba: Ta možnost je na voljo samo v DTV načinu.

Jezik podnapisov

1. Pritisnite gumb ▲/▼ za izbiro možnosti "Jezik podnapisov".
2. Pritisnite gumb ◀/▶ za nastavitev primarnega jezika podnapisov.

Opomba: Ta možnost je na voljo samo v DTV načinu.

PVR

OPOZORILO:

1. Pred povezovanjem USB naprave s TV-jem, prosimo, da ustvarite varnostno kopijo podatkov z medija, da ne bi prišlo do izgube podatkov v primeru poškodbe naprave.
2. USB medij se mora formatirati, kadar se prvič uporablja za PVR. Vsi podatki na mediju bodo uničeni pri formatiranju. Prosimo, da ustvarite kopijo podatkov, v kolikor jih ne želite izgubiti. Priporočamo Vam uporabo medija namenjenega samo za PVR. Med postopkom formatiranja ne prekinjajte povezave medija in ne prekinjajte napajanja.
3. Ne urejajte PVR datoteke na osebнем računalniku.

Opomba: Preverite ali je Vaša USB naprava kompatibilna s televizijo in ali podpira PVR snemanje.

Upravljanje menijev

PVR

Izberite medija: Pritisnite gumb "OK" za vhod podmeni i pritisnite ◀/▶ za izbiro medija za PVR.

Prostor za Time Shift: Z gumbi ◀/▶ izberite količino prostora za Time Shift.

Formatiranje medija: Pritisnite gumb "OK" za vhod v podmeni za formatiranje. Medij se mora formatirati, kadar se prvič uporablja za PVR. Med postopkom formatiranja ne prekinjajte povezave medija in ne prekinjajte napajanja. Kadar se formatiranje začne, se bo na zaslonu prikazal indikator napredka.

Opomba: Čim večji je medij, tem daljši bo čas formatiranja. Lahko je potrebno več minut za formatiranje, ne gre za nepravilnost, prosimo počakajte, da se formatiranje konča. Preizkus hitrosti: Preizkusite hitrost Vašega medija.

PVR Vodič

Kadar je medij za PVR pripravljen, lahko v DTV načinu snemate programe.

PVR

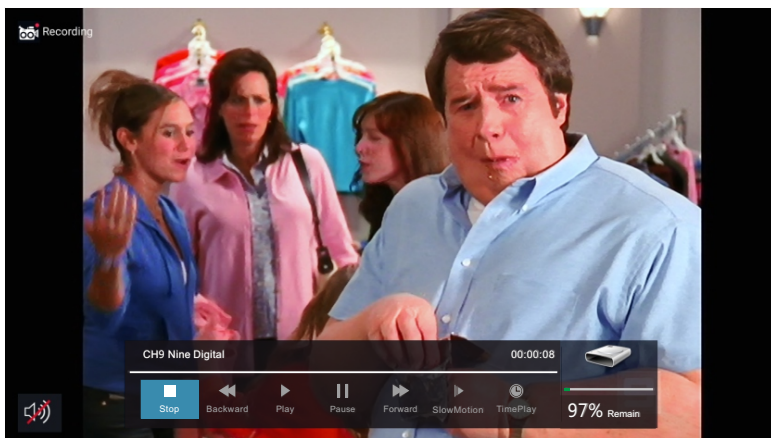

Čas snemanja

V DTV načinu, pritisnite gumb ▶/|| za premor DTV programa, pritisnite ga ponovno za nadaljevanje predvajanja.

Dolžina trajanja premora programa je odvisna od nastavitve v OVR sistemski datoteki.

Pritisnite "BACK" (Nazaj), da ustavite čas snemanja.

Pritisnite gumb PLAY za nadaljevanje predvajanja programa od trenutka kadar je bil sprožen premor.

Opomba: Čas snemanja se bo ustavil v kolikor menjate program, menjate vhodni priključek ali TV preide v stanje pripravljenosti medtem ko se odvija snemanje.

Trenutno snemanje

1. Izberite želeni program i pritisnite gumb * na daljinskem upravljalniku, za začetek snemanja trenutno prikazane vsebine, indikator napredka se bo prikazal na dnu zaslona.
2. Snemanje se ustavi kadar pritisnete gumb BACK, posneta vsebina pa se samodejno hrani na zunanji USB napravi. **Opomba:** Gledate lahko samo programe z isto frekvenco kot jo ima program, ki se snema. V kolikor poskušate menjati program ali odpreti glavni vmesnik, se bo pojavilo sporočilo, ki Vas bo vprašalo ali želite ustaviti snemanje. Sistem bo prekinil snemanje v kolikor uporabnik menja program, V redu ali Prekliči.

Snemanje v stanju pripravljenosti

Ta model ne nudi možnosti snemanja v stanju pripravljenosti.

Opomba: Zaženite snemanje, nato pritisnite gumb za izklop. Prikazalo se bo sporočilo, ki Vas sprašuje ali želite preiti v stanje pripravljenosti, ali želite ustavii snemanje ali preklicati prehod.

Upravljanje menijev

DTV

DTV EPG (Elektronski programski vodič)

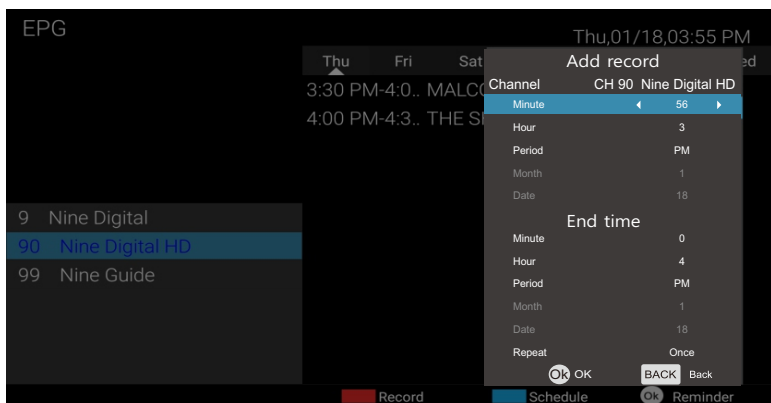

V načinu DTV, pritisnite gumb "VODIČ" za vhod v Elektronski Programski Vodič. V meniju Vodič, pritisnite rdeči gumb za nastavitve snemanja.

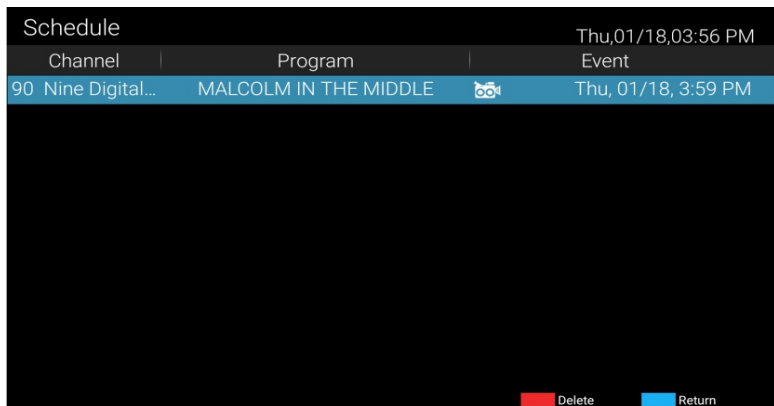

V meniju Vodič, pritisnite gumb "OK" za možnost "Opomnik za nastavitve". Opomba: Pritisnite gumb ◀/▶ za nastavev časa, pritisnite gumb OK za shranitev nastavitve.

Posnetek zaslona

Posnetek trenutno prikazane vsebine zaslona lahko zajamete z držanjem rumenega gumba dlje od 1 sekunde. Samodejno se bo odprl pregled slike, da preverite ali ste uspeli zajeti zeleno sliko. Naslednja slika Vam lahko služi kot primer.

Deli (Share)

Kadar pregledate zajet posnetek zaslona, lahko pritisnete gumb OK ali jo izberete s klikom miške in delite prek email-a, bluetooth-a, z Vašim prijateljem, facebook-a, twitter-ja itd. Poglejte sliko.

Opomba: Ta način ne podpira Bluetooth.

Odpravljanje težav

V kolikor imate težavo, preverite potencialne rešitve za vsakega od spodaj navedenih vzrokov. Navedeni simptomi so lahko povzročeni z nepravilnimi nastavitvami, ne okvaro naprave. V kolikor težave ne uspete rešiti, se obrnite na enter za pomoč uporabnikom, več informacij na zadnji strani

Vzrok	Morebitne rešitve
Brez napajanja	Prosimo preverite ali je napajalni kabel priključen in ali je električna vtičnica delujoča. Izklopite napajalni kabel in ga ponovno vključite po 60 sekundah, ter ponovno vključite TV.
Na zaslonu ni slike	Prosimo preverite antenski spoj. Če prihaja do motenj, poskusite menjati program. Prosimo prilagodite nastavitve svetlosti in kontrasta.
Slika je v redu, zvoka pa ni	Prosimo povečajte glasnost. Preverite ali TV ni v tihem načinu, pritisnite gumb MUTE na daljinskem upravljalniku. Prosimo preverite zvočne nastavitve. V kolikor uporabljate zunanje naprave, preverite, da glasnost zvoka ni izklopljena ali zmanjšana. Če uporabljate AVI ali komponentni vhod, preverite ali so kabli dobro priključeni. V kolikor uporabljate DVI - HDMI kabel je potreben poseben kabel za zvok. Preverite ali ni priključena kakšna naprava na izhod za slušalke
Zvok je v redu, slike pa ni, ali pa je slaba	Prosimo preverite antenski spoj in stanje antene. V kolikor uporabljate komponentni vhod, prosimo preverite komponentne spoje, nepravilni spoji ali slabo priključeni lahko povzročijo težave z barvami in izgubo slike na zaslonu.
Ni odziva na ukaze na daljinskem upravljalniku	Baterije na daljinskem upravljalniku so morda izrabljene. V kolikor je to potrebno, jih prosimo zamenjajte. Očistite lečo daljinskega upravljalnika. Razdalja med LED TV-jem in daljincem mora biti do 8 m, v okviru priporočenega kota, med TVjem in daljincem ne sme biti ovir.
Pri VGA povezavi, cel zaslon utripa	Vrednost V-HEIGHT je morda previsoka, ponovno zaženite P v varnem načinu (safe mode), nato nastavite parametre moni-totja na pravilno vrednost v skladu z opisom nastavitvev.
Vodoravne črte čez zaslon pri VGA povezavi	Prihaja do premikanja faze vzorka, nastavitve fazo v skladu s položajem slike.

Odpravljanje težav

Vzrok	Morebitne rešitve
Mrtvi pikseli so prisotni na zaslonu	Čeprav je LED zaslon izdelan z visoko natančno tehnologijo in je 99.99% ali več pikselov delujočih, se lahko pojavijo črne ali svetle pike (rdeče, modre, zelene), ki so stalno prisotne na LED zaslonu. To je strukturna lastnost LED zaslona in ni okvara.
Slika na zaslonu se prekinja	Držite TV dlje od virov električnega šuma – avtomobilov, fenov, strojev za varjenje, in podobnega. Električna atmosferska interferenca kot je nevihta z grmenjem, lahko izzove prekinitev slike. Če uporabljate dodatne naprave, pri namestitvi pustite nekaj prostora med TVjem in temi napravami. Anteno in njen kabel držite dlje od napajalnih in drugih kablov.
Po samodejnem iskanju so na voljo samo nekateri programi.	Preverite ali je vaše področje pokrito digitalnim video signalom. Pokusite znova zagnati iskanje ali ročno poiščite manjkajoče kanale. Preverite ali uporabljate ustrezen tip antene – prosimo pogledajte stran 16 "Antenski spoj".
Ni mogoče izbrati programa.	Preverite ali program ni zaklenjen v glavnem meniju.
USB ne deluje	Preverite priključni USB kabel ni kabel za napajanje, ter preverite, če je medij formatiran. Preverite ali je USB medij kompatibilen in ali so formati multimedijalnih vsebin podprti.
Slika je izkrivljena, pojavljajo se veliki in majhni kvadrati, pike, pikselizacija	Kompresija video vsebin lahko izzove distorzijo slike, posebej pri vsebinah, kjer je prisotno hitro premikanje, npr. šport in akcijski filmi.
Šum iz zvočnikov	Preverite priključke kablov, preverite, da video kabel ni priklopljen na avdio vhod.. Slab signal lahko povzroči distorzijo zvoka.
TV se sam ugaša	Preverite ali je omogočena možnost samodejnega mirovanja v nastavitvah.
TV se sam prižiga	Preverite ali je omogočena možnost samodejnega vžiga v nastavitvah.
Slika ni prikazana prek celega zaslona	Prvo preverite ali problem povzroča vhodni signal. Nato poskusite prilagoditi povečavo v Funkcijskem meniju.

Nikoli ne postavljajte televizije na nestabilno podago. Televizija lahko pade in povzroči hude telesne poškodbe in/ali smrt. Mnogim poškodbam, posebej otrok, se lahko izognete z enostavnimi varnostnimi ukrepi, kot so:

- Uporabljajte pohištvo in stojala za televizijo, ki jih priporoča proizvajalec
- Preverite, da rob televizije ne sega čez rob pohištva
- Ne postavljajte TV-ja na visoko pohištvo (npr. omarice ali police za knjige), brez da predhodno pritrdite obe napravi, tako TV kot pohištvo.
- Ne postavljajte tkanine ali druge materiale med TV in pohištvo, na katerem stoji.
- Otrokom pojasnite nevarnosti plezanja na pohištvo, da bi dosegli TV ali njegove tipke.

V kolikor boste zadržali staro televizijo ali jo premestili, je prav tako treba upoštevati zgoraj navedene varnostne ukrepe.

Vtič za električno napajanje se uporablja za izklop televizije, tako da mora ostati vedno dostopen.

