



**SVN**

**NAVODILA ZA UPORABO LED 43KAF680B  
UHD 43KAU680B  
UHD 50KAU680B**

# Pomembni napotki glede varnosti in vzdrževanja

## Pomembni varnostni napotki

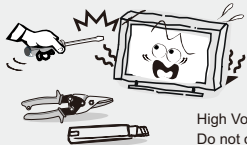

High Voltage  
Do not open

### ! POZOR

Nevarnost električnega udara, ne odpirajte izdelka. Ne poskušajte popravljati izdelka sami, ker bi pri odstranjevanju pokrova oz. odpiranju izdelka bili izpostavljeni nevarni napetosti in drugim nevarnostim. Za popravilo se obrnite na ustrezno usposobljeno osebo.

Za zmanjšanje nevarnosti požara ali električnega udara, ne izpostavljajte izdelka dežju ali vlagi. Izdelek prav tako ne sme biti izpostavljen polivanju ali kapljanju tekočin, poleg tega pa se na izdelek ne sme postavljati kakršna koli posoda s tekočino, kot so vaze itn.



Zaslon in ohišje se pri obratovanju televizije segrejejo. Ne gre za okvaro. V primeru pojave dima, nenavadnega hrupa ali vonja: Nemudoma ugasnite televizijo. Izključite napajalni kabel iz vtičnice. Stopite v stik s prodajalcem ali servisom. Aparata nikoli ne poskušajte popravljati sami, saj je to lahko nevarno.

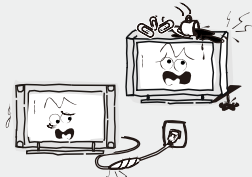

Nemudoma ugasnite TV in izključite napajalni kabel. Obrnite se na prodajalca ali servis za pregled in popravilo naprave s strani ustrezno usposobljenega osebja.

Če se zgodijo katere od spodaj navedenih težav:

Poškodba napajalnega kabla.

Vtiči napajalnega kabla ne prilegajo dobro v vtičnice.

TV je poškodovan pri padcu, udarcu ali udarcu predmeta vrženega vanj. Predmet ali tekočina prodre v ohišje naprave.

Nikoli ne vstavljajte predmetov v aparat skozi reže v ohišju, saj se lahko ti predmeti dotaknejo delov pod visoko napetostjo in povzročijo kratek stik, ki bi lahko privedel do požara ali električnega udara. Nikoli ne polivajte tekočin po aparatu. Bodite posebej pozorni, če imate otroke. Aparat ni primeren za uporabo s strani otrok mlajših od treh let.



Ne preobremenjujte električnih vtičnic, podaljškov ali adapterjev, saj to lahko povzroči požar ali električni udar.

Napajalne kable speljite tako, da niso v napoto in da obstaja majhna verjetnost, da bodo pritisnjeni ali zviti od strani predmetov, ki bi se prilonili nanje ali ob njih. Posebej bodite pozorni na vtičnice in konce kablov, adapterje in priključke na napravi. Napajalni kabel mora biti zlahka dostopen, tako da lahko kadarkoli prekinete dovod napajanja. Prepričajte se, da je napajalni kabel dobro vstavljen v vtičnice. Kadar izklapljate kabel iz vtičnic, primite za vtič, ne vlecite kabel. NIKOLI se ne dotikajte vtiča ali napajalnega kabla z mokrimi rokami. Za prekinitev dovajanja električne energije aparatu, je potrebno izvleči vtič iz električne vtičnice, zato poskrbite, da je vtičnica vedno zlahka dostopna.



Ne pritiskajte ali praskajte površine zaslona, prav tako ne odlagajte predmetov na TV. Slika na zaslonu lahko postane neenakomerna oz. pride lahko do poškodbe zaslona.

Da bi se izognili nevarnosti požara, ne postavljajte izvorov odprtega ognja na aparat, npr. prižgane sveče.



## Pomembni napotki glede varnosti in vzdrževanja

### Pomembni varnostni napotki

Zunanja antena televizije ne bi smela biti postavljena v bližini

visokonapetostnih električnih vodov ali druge električne napeljave, da ne bi prišlo do stika s tako napeljavo. Kadar nameščate zunanji antenski sistem, morate biti izredno previdni da se ne dotikate vodov električne napeljave, saj je lahko stik s njimi smrtno nevaren. Poskrbite, da televizija ne visi čez rob pohištva na katerem stoji.

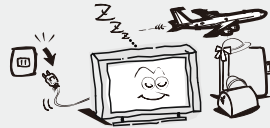
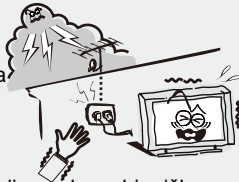

### Kadar ni v uporabi

Kadar televizije ne nameravate uporabljati dlje časa, jo je potrebno izključiti iz električne vtičnice, zaradi varnosti in ekoloških razlogov. Če preprosto ugasnete TV z gumbom, preide v način pripravljenosti in ostane povezan z napajanjem. Zato je potrebno izvleči vtič napajalnega kabla iz električne vtičnice, da se TV popolnoma ugasne. Nekateri modeli televizij lahko imajo določene funkcije, ki zahtevajo, da je TV v stanju pripravljenosti, da bi delovale. V primeru nevihte in strelnih udarov, nemudoma izključite TV iz električnega napajanja. Antene se med nevihto nikoli ne dotikajte.

Prekomerna glasnost na slušalkah lahko povzroči poškodbe sluha.



Napajalni kabel odklopite tako, da primete in povlečete vtič, ne kabel. Nikoli se ne dotikajte vtiča z mokrimi rokami.

### Namestitev



Kroženje zraka okoli naprave ne sme biti ovirano s predmeti kot so časopisi, zavese, prti itn. Okoli televizije zagotovite vsaj 10 cm praznega prostora za ustrezno kroženje zraka.

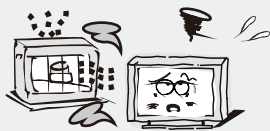

Izdelek ne sme biti postavljen v bližini izvorov toplote, kot so radiatorji, peči in drugi proizvodi, ki proizvajajo toploto. Postavite televizijo na mesto, kjer zaslon ne bo izpostavljen direktni sončni svetlobi. Najbolje je imeti mehko indirektno osvetlitev med gledanjem, prav tako se izogibajte gledanju v popolnoma temnih prostorih in kadar je prisoten odblesek z zaslona, saj bo to utrudilo vase oči. Televizijo držite dlje od naprav, ki proizvajajo elektromagnetno valovanje.



Aparata ne postavljajte na nestabilen voziček, štand, mizo ali polico. Televizija lahko pade, pri čemer lahko pride do hudih telesnih poškodb in poškodb izdelka. Uporabljajte samo vozičke, štande, tronožce, nosilce ali mize, ki jih priporoča proizvajalec ali se prodajajo skupaj z izdelkom. Pri premikanju televizije na vozičku je potrebno biti izjemno pozoren. Nagle zaustavitve, prekomerna sila in neravne podlage lahko privedejo do prevračanja.



Izdelka ne postavljajte v bližino vode, npr. zraven kopalne kadi, umivalnika, pomivalnega korita ali pralnega stroja oz. v vlažno klet ali v bližino bazena in podobno.

## Pomembni napotki glede varnosti in vzdrževanja

### Namestitev



Kadar prenesete izdelek na toplo iz hladnega prostora, je potrebno počakati, da kondenz iz naprave popolnoma izpari, preden se prižge.



Da ne bi prišlo do telesnih poškodb, mora izdelek biti varno pritrjen na zid ali postavljen na ravno in trdno podlago, v skladu z navodili za namestitev.

### LED zaslon

Čeprav je LED zaslon izdelan z visoko natančno tehnologijo in je 99,99 % pikselov delujočih, se lahko pojavijo črne ali svetle pike (rdeče, modre ali zelene) na zaslonu. To je strukturna lastnost LED zaslona in ni okvara. Če pride do razpok v LED panelu, se ga ne dotikajte dokler ne izklopite izdelka iz električne vtičnice. V nasprotnem lahko pride do električnega udara. Ne vrzite predmetov v televizijo. LED panel lahko zaradi udarca počni in povzroči telesne poškodbe.

### Varnostni ukrepi pri prikazovanju statične slike

Statična slika lahko povzroči trajne poškodbe zaslona. Ne prikazujte statičnih slik ali delno statičnih slik na zaslonu več kot dve uri, saj se lahko slika 'zapeče' na ekran. Da do tega ne bi prišlo, zmanjšajte svetlost in kontrast zaslona, kadar prikazujete statične slike. Dolgotrajno gledanje televizije v formatu 4:3 lahko pusti sledi robov na levi, desni in na sredini slike, zaradi razlike v oddajanju svetlobe. Predvajanje DVD filma ali igranje iger s konzole lahko povzroči podoben učinek. Poškodbe zaslona, ki nastanejo z zgoraj opisanim učinkom, garancija ne krije. Prikazovanje statičnih slik iz Video iger ali PC-ja čez določeno mejo trajanja lahko povzroči delne sledi slike na zaslonu. Da do tega ne bi prišlo, zmanjšajte svetlost in kontrast, kadar prikazujete statične slike.

### Čiščenje

Čiščenje in rokovanje z ohišjem in zaslonom. Izključite izdelek iz električne vtičnice pred čiščenjem. Za odstranjevanje prahu, previdno pobrišite z mehko krpo.



### NAPAJALNI KABEL

Redno brišite napajalni kabel s suho krpo. Vlaga in prah na kablu lahko povzročijo požar in električni udar.

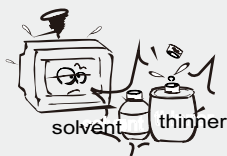

Pazite, da na površine izdelka ne nanašate čistilnih sredstev. (vdor tekočine v notranjost izdelka lahko povzroči okvaro, požar ali el. udar). Ne uporabljajte strupov, razredčilca, ali drugih agresivnih snovi, saj lahko poškodujejo površine ohišja.

## Pomembne informacije

V kolikor televizijo ne postavite na dovolj stabilno podlago, lahko predstavlja nevarnost, zaradi morebitnega padca. Številne telesne poškodbe, posebej otrok, lahko preprečite s preprostimi varnostnimi ukrepi kot so:

- Uporaba pohištva ali podstavka, ki ga priporoča proizvajalec televizije.
- Uporaba izključno pohištva, na katerem televizija lahko varno stoji.
- Preverite, da televizija ne visi čez robove pohištva, na katerem stoji.
- Če postavljajte televizijo na visoko pohištvo, obvezno pričvrstite pohištvo in TV.
- Ne postavljajte tkanine ali druge materiale med televizijo in pohištvo na katerem stoji.
- Otrokom pojasnite nevarnosti, ki so povezane s plezanjem na pohištvo, na katerem je postavljena televizija.
- Držite drobne dele dlje od otrok, da jih ne bi zaužili.

## Vsebina

<b>Dodatna oprema</b> .....	5
<b>Uvod</b> .....	6
Značilnosti .....	6
Specifikacije .....	7
<b>Podstavki in navodila za montažo na zid (možnost)</b> .....	8
<b>Splošni opis</b> .....	9
Pregled sprednje strani .....	9
Pregled hrbtne strani .....	10
Pregled daljinskega upravljalnika .....	12
<b>Delovanje TV-ja</b> .....	13
<b>Odpravljanje težav</b> .....	20

## Dodatna oprema

Prosimo, da preverite ali je spodaj navedena oprema priložena Vašem LED televizorju. V kolikor kakšen del manjka, se prosimo obrnite na prodajalca.

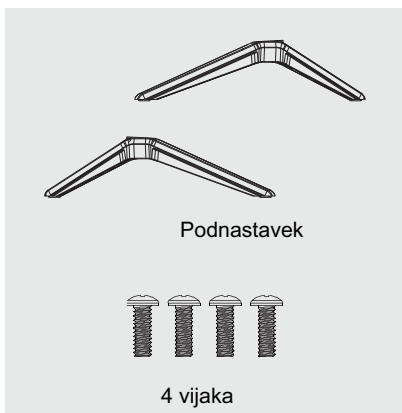
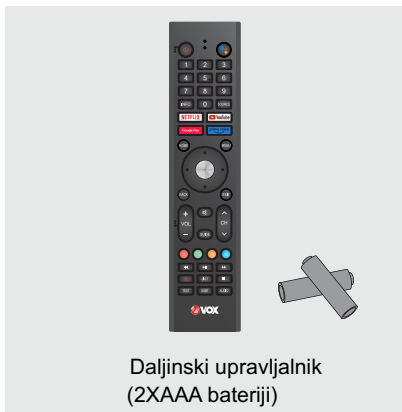

# Uvod

## Značilnosti

- TV ima TFT LED zaslon velikosti 43" 50"
- Zero X žarčenje je v skladu z okoljevarstvenimi predpisi
- Direktno povezovanje na računalnik za realizacijo kombinirane povezave TV/monitor
- USB 2.0
- 16:9 široki zaslon
- Samodejno iskanje in natančno iskanje
- HDMI vhod
- Časovnik za programiranje funkcije mirovanja
- Samodejni izklop brez signala

## Osnovne funkcije

### Priključki za zunanje povezave

- 1 x RF vhod
- 1 x DVB-S2 vhod
- 2 x USB vhod
- 3 x HDMI vhod
- 1 x AV vhod
- 1 x MINI YPbPr vhod
- 1 x SPDIF izhod
- 1 x Izhod za slušalke
- 1 x RJ-45 NET
- 1 x CI reža

# Uvod

## Specifikacije

Model	LED 43KAF680B	UHD 43KAU680B	UHD 50KAU680B	
Velikost zaslona	43" Diagonala (največ)	43" Diagonala (največ)	50" Diagonala (največ)	
Ločljivost LED zaslona	1920x1080	3840x2160	3840x2160	
Izhodna moč zvočnikov	≥ 5Wx2			
Napajanje	100-240V~, 50/60Hz			
Sprejem TV signala	Digitalni: DVB-C/T/T2/S2 Analogni: PAL DK/BG/I SECAM DK/BG/I			
Frekvenčni obseg	Digitalni: 177.5-858 Analogni: 46.25-855.25			
Video vhod	PAL/SECAM			
Poraba energije	100W	100W	110W	
Poraba v načinu pripravljenosti	≤ 1W			
Antenski vhod	75 ohms			
Napajanje daljinskega upravljalnika	DC 3V (Dve AAA bateriji)			
Mere (DxŠxV)	TV s podstavkom	957x237x648.2mm	957x237x648.2mm	1111.2x237x735mm
	TV brez podstavka	957x91x584.1mm	957x91x584.1mm	1111.2x83x670mm
Teža (Neto teža)	TV s podstavkom	7.55kg	7.55kg	9.8kg
	TV brez podstavka	7.45kg	7.45kg	9.65kg
Delovna temperatura okolja	0°C-40°C			

### OPOMBE:

- Oblikovane in specifikacije so podložni spremembam brez prethodnega obvestila.
- Podane so okvirne vrednosti za težo in mere.



## Podstavki in navodila za montažo na zid (možnost)

### Kako namestiti podstavke

V kolikor želite namestiti ali odstraniti podstavke, prosimo preberite spodnja navodila.

- Pred nameščanjem/odstranjevanjem podstavkov preverite ali je TV ugasnjen.
- Preden začnete z delom, postavite mehko podlago, na katero boste položili LED TV. To bo preprečilo morebitne poškodbe.

### Navodila za sestavljanje:

Televizor postavite na mizo, pritrдите stojala s štirimi vijaki, ki so v škatli.

1. korak: Pritrdite osnovni sklop s 4 vijaki, ki so v škatli.
2. korak: Vstavite sestavljeno podlago v luknjo, odvijte 4 vijake, ki so priloženi televizorju, in jih privijte v luknje za vijake.

LED 43KAF680B  
UHD 43KAU680B

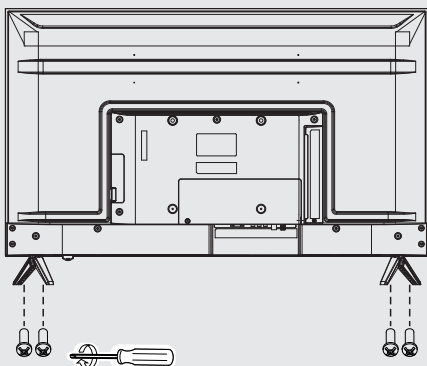

UHD 50KAU680B

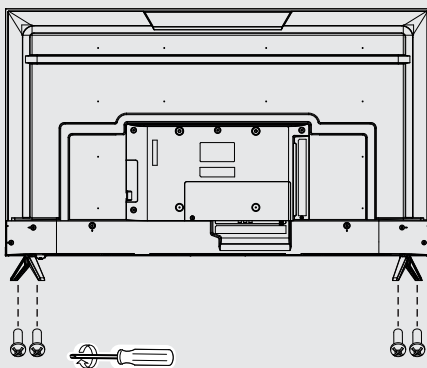

- Za odstranitev podstavkov s TV-ja, korake ponovite v obratnem vrstnem redu.

### Opomba:

Izdelek in ilustracije v tem uporabniškem priročniku so samo za razlago in se lahko razlikujejo glede na model.

# Splošni opis

## Pregled sprednje strani

Tipke na spodnji levi strani Vašega TV-a so za osnovne funkcije, vključno z menijem na zaslonu (on-screen). Za uporabo naprednejših funkcij uporabite daljinski upravljalnik.

LED 43KAF680B  
UHD 43KAU680B

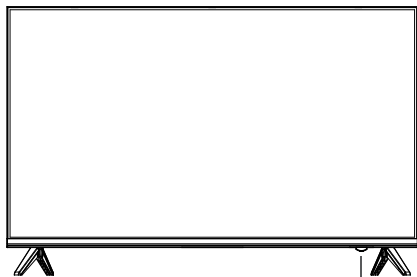

Večnamenski gumb  
POWER (vklop / funkcija tipke)  
Senzor za daljinsko upravljanje

UHD 50KAU680B



Večnamenski gumb  
POWER (vklop / funkcija tipke)  
Senzor za daljinsko upravljanje

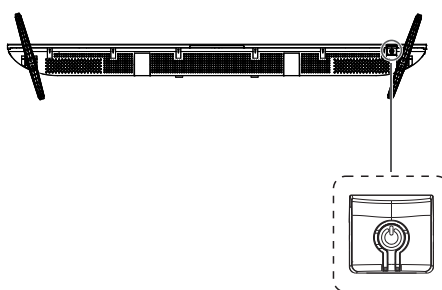
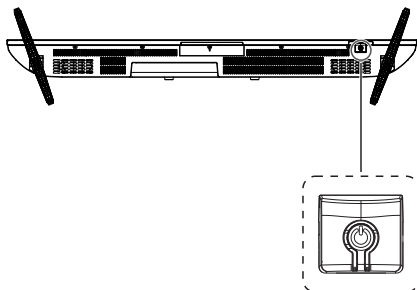

Srednji ključ

V stanju pripravljenosti pritisnite srednji gumb, da vklopite TV.

V stanju zagona na kratko pritisnite sredinski gumb za izklop.

# Splošni opis

## Pregled hrbtne strani

TV lahko povežete z video napravami kot so s DVDA/CD predvajalnik, videorekorder in video kamera, da bi uživali v posnetkih visoke kakovosti.

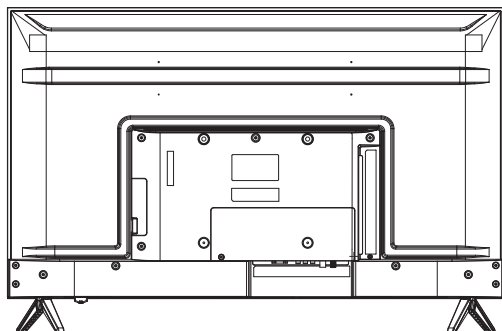

LED 43KAF680B



Camcorder



DVD player



PC (HDMI-output)



Blu-ray disc player

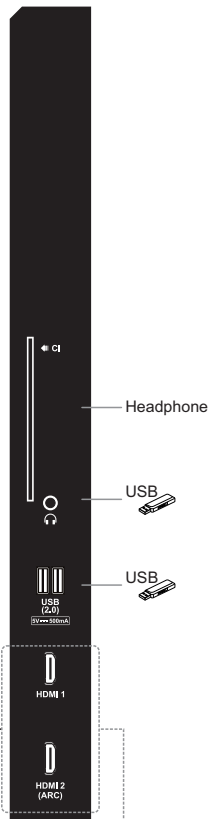

### Opomba:

Izdelek in ilustracije v tem uporabniškem priročniku so samo za razlago in se lahko razlikujejo glede na model.

# Splošni opis

## Pregled hrbtne strani

TV lahko povežete z video napravami kot so s DVDA/CD predvajalnik, videorekorder in video kamera, da bi uživali v posnetkih visoke kakovosti.

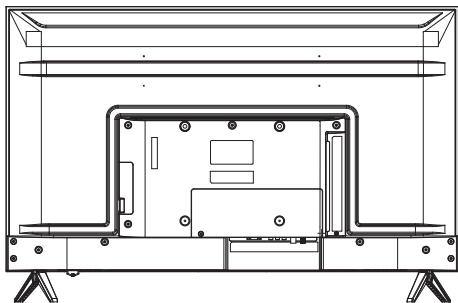

UHD 43KAU680B

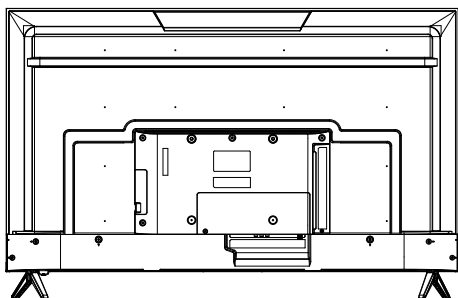

UHD 50KAU680B



Blu-ray disc player



PC (HDMI-output)



DVD player



Camcorder

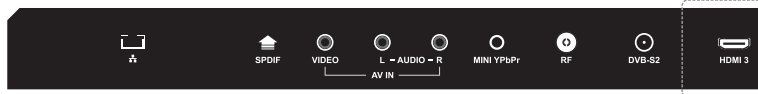
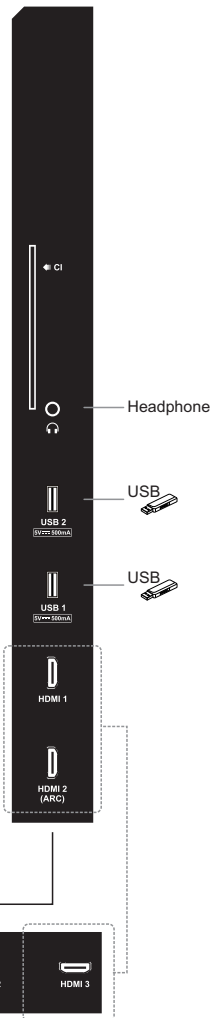

### Opomba:

Izdelek in ilustracije v tem uporabniškem priročniku so samo za razlago in se lahko razlikujejo glede na model.

# Splošni opis

## Pregled daljinskega upravljalnika

1. **POWER:** Vključite in izklopite TV.
2. **Google Assistant:** pritisnite, da odprete pomočnika Google ali začnete glasovno iskanje.
3. **Digitalni gumbi (0-9):** Neposredna izbira kanala z digitalnimi gumbi.
4. **INFO:** Pritisnite za prikaz informacij o kanalu.
5. **SOURCE:** Pritisnite, da odprete seznam vhodnih virov.
6. **NETFLIX:** Če je televizor povezan z omrežjem, pritisnite ta gumb za neposredno gledanje NETFLIX.
7. **YouTube:** Če je televizor povezan z omrežjem, pritisnite ta gumb za neposredno gledanje YouTube.
8. **Google Play:** Če je televizor povezan z omrežjem, pritisnite ta gumb za neposredno gledanje Google Play.
9. **Prime Video:** Če je televizor povezan z omrežjem, pritisnite ta gumb za neposredno gledanje Prime Video.
10. **HOME:** Prikaz menija domače strani.
11. **MENU:** Prikaz glavnega menija ali izhod iz trenutnega menija.
12. **Gumbi s puščicami ▲▼◀▶:** Uporabite za izbiro postavk menija na zaslonu in spreminjanje vrednosti menija.
13. **OK:** Potrditev izbire.
14. **BACK:** Vrnitev v prejšnji meni.
15. **EXIT:** Izhod iz menija.
16. **MUTE:** Pritisnite ta gumb, da začasno utišate TV, znova pritisnite, da ponovno vključite zvok.
17. **VOL+/-:** Pritisnite te gumbce za prilagoditev glasnosti.
18. **CH^/^-:** S temi gumbi preklopite kanal naprej ali nazaj.
19. **GUIDE:** Izberite elektronski programski vodnik, v načinu DTV bo prikazal vse informacije o programu za en teden, ko pritisnete ta gumb.
20. **BARVNI GUMBI:** Uporabljajo se v aplikacijah.
21. **◀ (Reverse):** Hitro vzvratno predvajanje.
22. **⏸ (Play/Pause):** Začetek predvajanja ali pavziranja.
23. **▶▶ (Forward):** Hitro predvajanje naprej.
24. **● (REC):** Pritisnite za snemanje TV programa, ki ga gledate v načinu DTV.
25. **■ (Stop):** Pritisnite za ustavitev predvajanja multimedije.
26. **LIST:** Pritisnite za prikaz seznama kanalov.
27. **TEXT:** Pritisnite za izbiro načina teleteksta.
28. **AUDIO:** Pritisnite za izbiro mono, nicam, stereo za kanal ATV, jezik zvoka za kanal DTV.
29. **SUBT:** Odpiranje ali zapiranje podnapisov.



# Delovanje TV-ja

## ZAČETNE NASTAVITVE

Ko prvič vklopite televizor, vas bo čarovnik za nastavitve vodil skozi nastavitve osnovnih nastavitvev. Upoštevajte besedilni nasvet za prvo nastavitvev.

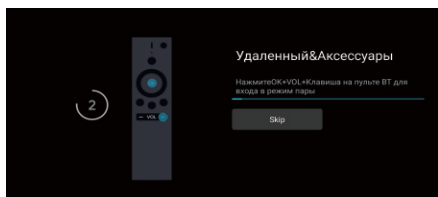

Ta funkcija se uporablja za združevanje daljinskega upravljalnika. Po uspešnem vnosu kode lahko za upravljanje televizorja uporabljate daljinski upravljalnik Bluetooth.

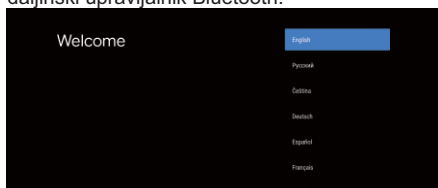

Pritisnite ▲/▼, da izberete sistemski jezik, in pritisnite OK, da potrdite jezik.

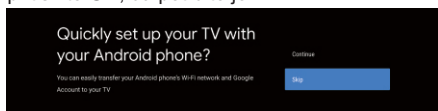

Vaš Android telefon povežite s televizorjem, izberite »Nadaljuj« za nadaljevanje povezave, če želite preskočiti ta korak, izberite »Preskoči«.

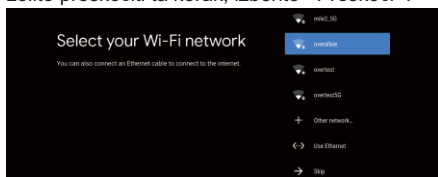

Pritisnite ▲/▼, da izberete Wi-Fi za povezavo, pritisnite OK in vnesite geslo za potrditev uspešne povezave.

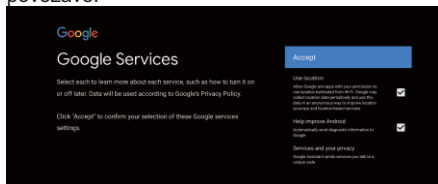

Če sprejmete Googleve pogoje storitve za izboljšanje vaše izkušnje z izdelkom, izberite »Sprejmi«, da sprejmete ta pogoj.

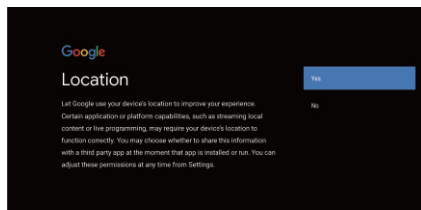

Sprejmite Google, če želite pridobiti informacije o lokaciji vaše naprave, če želite pridobiti več funkcij, izberite »DA«, če želite sprejeti.

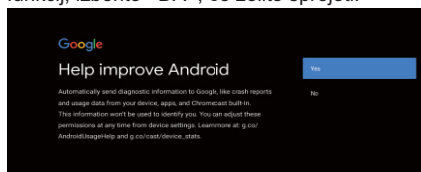

Če se strinjate s samodejnim pošiljanjem diagnostičnih informacij Googleu za izboljšanje diskriminatorne moči, izberite »DA«, da sprejmete.

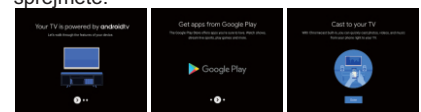

1. Vaša naprava uporablja Android TV, pritisnite gumb ►, da izberete funkcijo iskanja.
2. Več aplikacij lahko prenesete iz Google Play in pritisnete gumb ►, da se pomaknete na naslednji zaslon.
3. Predvajajte fotografije in drugo vsebino na TV prek vgrajenega Chromecast-a, pritisnite OK, da končate brskanje.

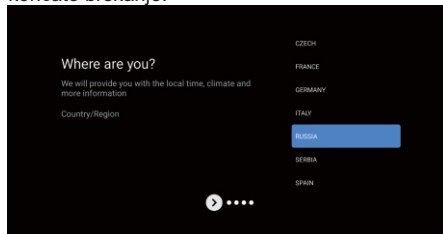

Pritisnite ▲/▼, da izberete državo vaše naprave, in pritisnite OK za potrditev.

# Delovanje TV-ja

## ZAČETNA STRAN

Ko dokončate nastavitve čarovnika, lahko gledate televizijo in se pomaknete na začetni zaslon.

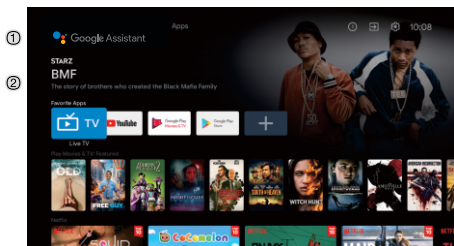

1. Odprite Google Assistant ali začnite iskanje besedila.
2. Med aplikacijami, nameščenimi na televizorju, so znotraj prikazane ikone priključenih aplikacij. (Uporabnik lahko doda/izbriše/prerazporedi priključene aplikacije.)

- Vnosi: Ikona za izbiro vhodnega vira.
- Nastavitve: tukaj lahko konfigurirate različne nastavitve. Za podrobnosti o nastavitvah glejte naslednjo razlago.

## VNOS VIRA

1. V vmesniku HOME pritisnite ▲/▼/◀/▶, da izberete ikono "Vnosi", pritisnite **OK**, da odprete seznam vhodnih virov, nato pritisnite gor, da označite vhod, in pritisnite **OK**, da spremenite.

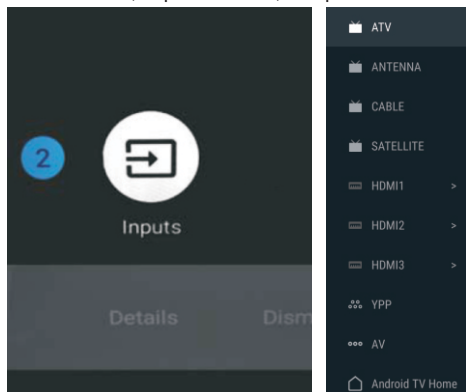

2. V TV v živo pritisnite gumb SOURCE, da prikažete seznam vhodnih virov. Izberete lahko želeni vir.

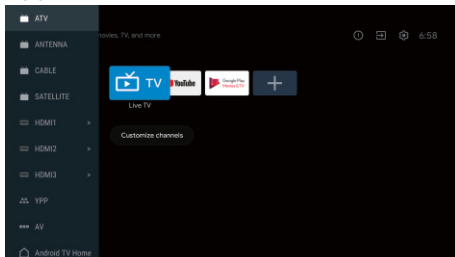

## NAVIGACIJA PO ZASLONSKEM MENIJU

1. V vmesniku HOME pritisnite tipko ►, da izberete krožno ikono menija z nastavitvami, pritisnite **OK** za potrditev.

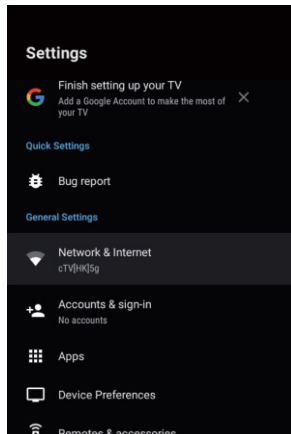

2. Pritisnite gumb ▲/▼, da izberete, kaj želite nastaviti.

3. Pritisnite **OK** za vstop v nastavitve.

# Delovanje TV-ja

## Omrežje

1. Pritisnite gumb ▲/▼, da izberete, kaj želite nastaviti.
2. Za nastavev pritisnite gumb **OK**.
3. Ko končate z nastavitvijo, pritisnite gumb **OK**, da shranite nastavitve in se vrnete v prejšnji meni.

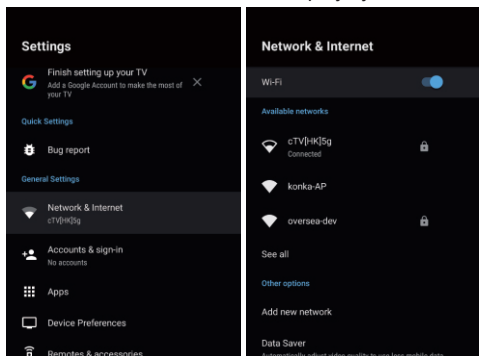

## Antena

1. Odprite aplikacijo TV v živo->Kanal->Iskanje kanalov->vstopite v način sprejemnika, izberite Antena.

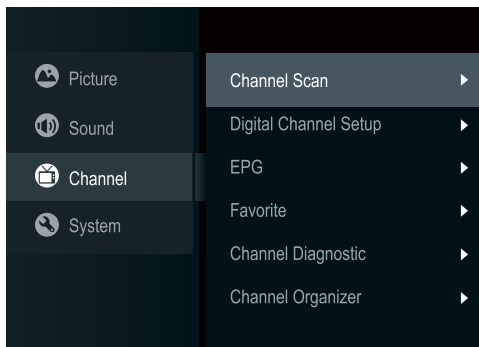

2. Vstopite v Meni->Kanal->Iskanje kanalov.

## Aplikacije

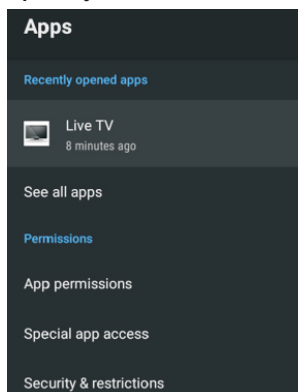

V tem meniju lahko nastavite dovoljenja za aplikacije in berete sezname aplikacij.

1. Pritisnite gumb ▲/▼, da izberete element, ki ga želite nastaviti.
2. Za nastavev pritisnite gumb **OK**.
3. Ko končate z nastavitvijo, pritisnite gumb **BACK**, da se vrnete v prejšnji meni.

## PRILJUBLJENE NASTAVITVE NAPRAVE ABOUT (O NAPRAVI)

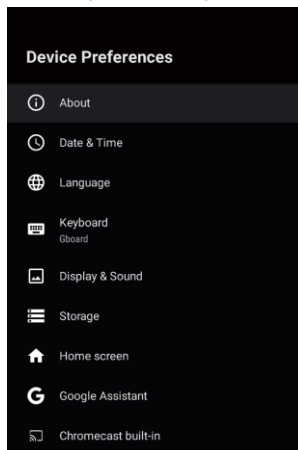

V tem meniju lahko preberete informacije in nastavitve televizorja.

1. Pritisnite gumb ▲/▼, da izberete element, ki ga želite nastaviti.
2. Za nastavev pritisnite gumb **OK**.
3. Ko končate z nastavitvijo, pritisnite gumb **BACK**, da se vrnete v prejšnji meni.



# Delovanje TV-ja

## DATUM IN ČAS

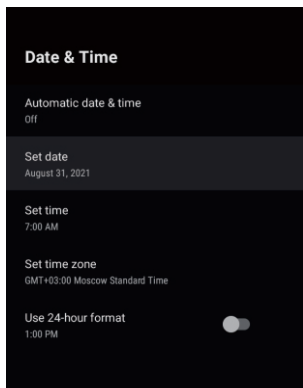

**Samodejna nastavitve datuma in časa** - Pritisnite gumb ▲/▼, da izberete možnost, nato pritisnite gumb **OK**, da vstopite v podmeni. (Izbirno: Uporabi čas, ki ga zagotavlja omrežje, Izklopljeno)

• Ročna nastavitve datuma in časa se samodejno spremeni

**Samodejna nastavitve datuma in časa na OFF.**

**Nastavite datum** - Pritisnite gumb ▲/▼, da izberete možnost, nato pritisnite gumb **OK**, da vstopite v podmeni.

**Nastavite čas** - Pritisnite gumb ▲/▼, da izberete možnost, nato pritisnite gumb **OK**, da vstopite v podmeni.

**Nastavite časovni pas** - Pritisnite gumb ▲/▼, da izberete možnost, nato pritisnite gumb **OK**, da vstopite v podmeni.

**Uporabi 24-urni zapis** - Pritisnite gumb ▲/▼, da izberete možnost, nato pritisnite gumb **OK**, da izberete ON/OFF.

## JEZIK

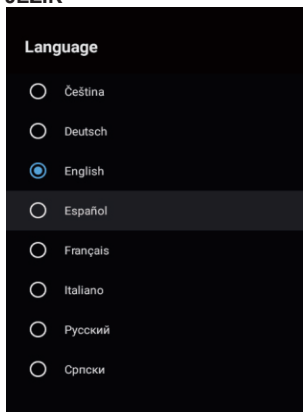

**Jezik** - Pritisnite gumb ▲/▼, da izberete možnost, nato pritisnite gumb **OK**, da vnesete izbrani jezik.

## TIPKOVNICA



**Trenutna tipkovnica** - Pritisnite gumb ▲/▼, da izberete možnost, nato pritisnite gumb **OK**, da vstopite v podmeni.

**Nastavitve Gboard** - Pritisnite gumb ▲/▼, da izberete možnost, nato pritisnite gumb **OK**, da odprete podmeni.

**Upravljanje tipkovic** - Pritisnite gumb ▲/▼, da izberete možnost, nato pritisnite gumb **OK**, da vstopite v podmeni.

## VARČEVANJE Z ENERGIJO

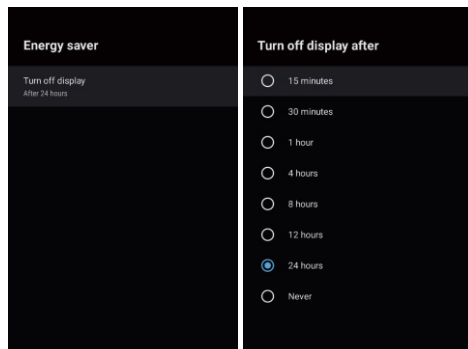

**Izklop zaslona** - Pritisnite gumb ▲/▼, da izberete možnost, nato pritisnite gumb **OK**, da vstopite v podmeni. (Izbirno: 15 minut, 30 minut, .... 24 ur, nikoli.)

# Delovanje TV-ja

## ZVOK

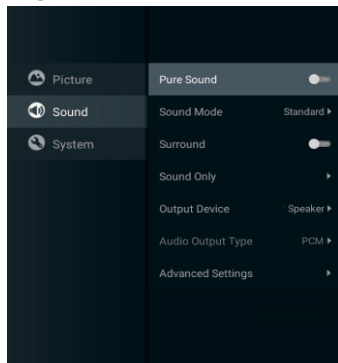

Pritisnite gumb MENU za vstop v glavni meni in izberite Zvok.

**Način zvoka** - Pritisnite **OK** za vstop v podmeni, pritisnite gumb za izbiro možnosti, nato pritisnite **OK** za izbiro možnosti.

**Jasen zvok** - Pritisnite gumb  $\blacktriangle/\blacktriangledown$ , da izberete možnost, nato pritisnite gumb **OK**, da izberete ON/OFF.

**Surround**- Pritisnite gumb  $\blacktriangle/\blacktriangledown$ , da izberete možnost, nato pa pritisnite gumb **OK**, da izberete ON/OFF.

**Samo zvok** - Pritisnite **OK** za vstop v podmeni, pritisnite gumb za izbiro možnosti.

**Izhodna naprava** - Pritisnite  $\blacktriangle/\blacktriangledown$  za vstop v podmeni.

**Vrsta avdio izhoda** - pritisnite za vstop v podmeni.

**Napredne nastavitve** - Pritisnite  $\blacktriangle/\blacktriangledown$  za vstop v podmeni.

## SLIKA

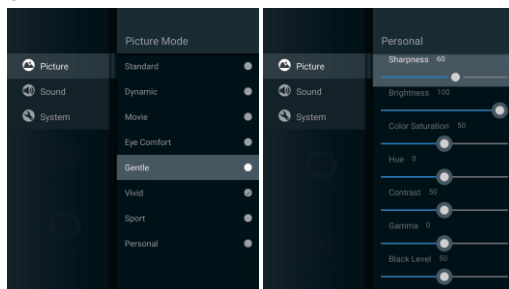

**Način slike** - Pritisnite gumb  $\blacktriangle/\blacktriangledown$ , da izberete možnost za vstop v podmeni. (Izbirno: Standardno, Dinamično, Film, Udobje za oči (Eye Comfort), Nežno, Živahno, Šport, Osebnne nastavitve).

**Svetlost/barvna nasičenost/odtenek/kontrast/gama/raven črne**

**Ostrina** - Pritisnite gumb  $\blacktriangle/\blacktriangledown$ , da izberete možnost. Pritisnite  $\blacktriangleleft$ , da zmanjšate parameter. Pritisnite  $\blacktriangleright$ , da povečate parameter.

**Gama**- Pritisnite gumb  $\blacktriangle/\blacktriangledown$ , da izberete možnost.

Pritisnite  $\blacktriangleleft$ , da zmanjšate parameter.

Pritisnite  $\blacktriangleright$ , da povečate parameter.

## SHRANJEVANJE

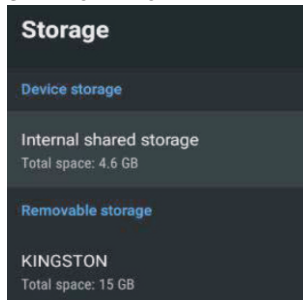

**Notranji skupni pomnilnik** - Pritisnite gumb  $\blacktriangle/\blacktriangledown$ , da izberete možnost, nato pritisnite gumb **OK**, da vstopite v podmeni.

**Odstranljivi pomnilnik** - Pritisnite gumb  $\blacktriangle/\blacktriangledown$ , da izberete možnost, nato pritisnite gumb **OK**, da vstopite v podmeni. (Opomba: Pokaži zunanje naprave, če so na voljo)

## ZAČETNA STRAN

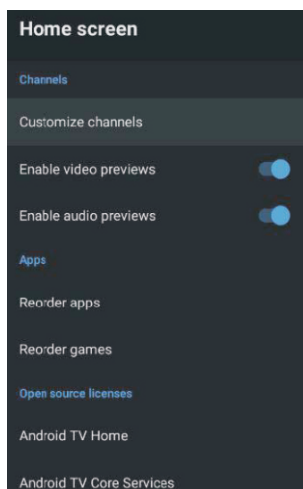

V tem meniju lahko nastavite kanale, aplikacije, licence odprtega koda.

1. Pritisnite gumb  $\blacktriangle/\blacktriangledown$ , da izberete element, ki ga želite nastaviti.
2. Za prilagoditev pritisnite gumb **OK**.
3. Ko končate z nastavitvijo, pritisnite gumb **BACK**, da se vrnete v prejšnji meni.

# Delovanje TV-ja

## GOOGLE

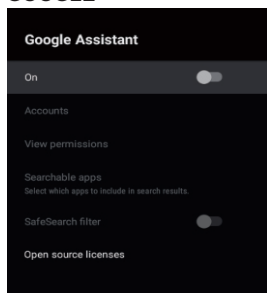

V tem meniju lahko nastavite aplikacije, po katerih je mogoče iskati, filter za varno iskanje, blokirate žaljive besede, licence odprtega koda.

1. Pritisnite gumb ▲/▼, da izberete element, ki ga želite nastaviti.
2. Za nastavev pritisnite gumb OK.
3. Ko končate z nastavitvijo, pritisnite gumb BACK, da se vrnete v prejšnji meni.

## VGRAJEN CHROMECAST

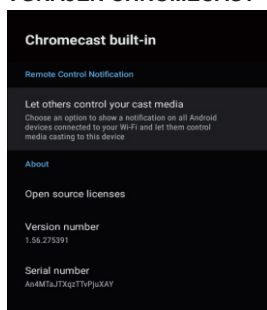

V tem meniju lahko preberete informacije in nastavitve Chromecasta.

1. Pritisnite gumb ▲/▼, da izberete element, ki ga želite nastaviti.
2. Za nastavev pritisnite gumb OK.
3. Ko končate z nastavitvijo, pritisnite gumb BACK, da se vrnete v prejšnji meni.

## SCREEN SAVER (OHRANJEVALNIK ZASLONA)

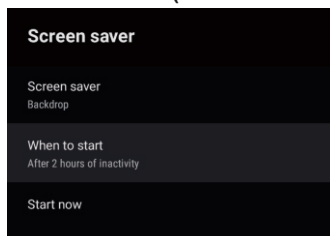

**Ohranjevalnik zaslona** - Pritisnite gumb ▲/▼, da izberete možnost, nato pritisnite gumb **OK**, da odprete podmeni. (Izbirno: Izklopi zaslon, Ozadje, Barve). **Kdaj začeti** - Pritisnite gumb ▲/▼, da izberete možnost, nato pritisnite gumb **OK**, da odprete podmeni. (Izbirno: 5 minut, 15 minut, 30 minut, 1 ura, 2 uri.)

**Začni zdaj** – Pritisnite gumb, da izberete možnost, nato pritisnite gumb **OK**, da odprete možnost ohranjevalnika zaslona.

## LOKACIJA

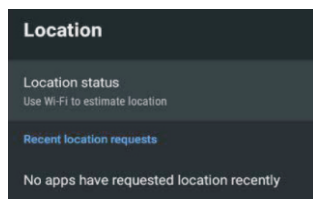

**Status lokacije** - Pritisnite gumb ▲/▼, da izberete možnost, nato pritisnite gumb **OK**, da vstopite v podmeni. (Izbirno: uporabite Wi-Fi za določitev lokacije, izklopite možnost)

## UPORABA IN DIAGNOSTIKA

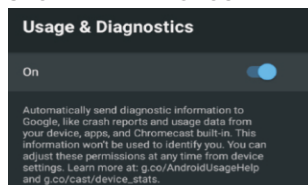

**Uporaba in diagnostika** - Pritisnite gumb ▲/▼, da izberete možnost, nato pritisnite gumb **OK**, da izberete ON/OFF.

## DOSTOP

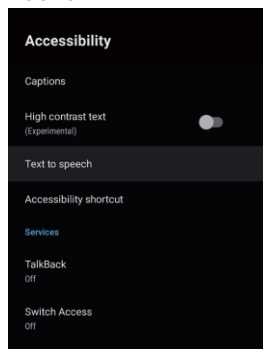

**Podnapiši** - Pritisnite gumb ▲/▼, da izberete možnost, nato pritisnite gumb **OK**, da vstopite v podmeni.

## Delovanje TV-ja

**Besedilo z visokim kontrastom** - Pritisnite gumb ▲/▼, da izberete možnost, nato pritisnite gumb **OK**, da izberete ON/OFF.

**Besedilo v govor** - Pritisnite gumb ▲/▼, da izberete možnost, nato pritisnite gumb **OK**, da odprete podmeni.

**Bližnjica za dostop** – pritisnite gumb ▲/▼, da izberete možnost, nato pa pritisnite gumb **OK**, da izberete ON/OFF.

**TalkBack** - Pritisnite ▲/▼, da izberete možnost, nato pritisnite gumb **OK**, da vstopite v podmeni.

**Zamenjaj dostop** - Pritisnite ▲/▼, da izberete možnost, nato pritisnite **OK**, da vstopite v podmeni.

### RESTART

Za vstop v podmeni pritisnite gumb **OK**.

Ponovno zaženite TV.

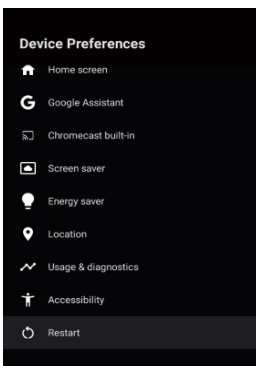

### DALJINSKI UPRAVLJALNIK IN DODATNA OPREMA

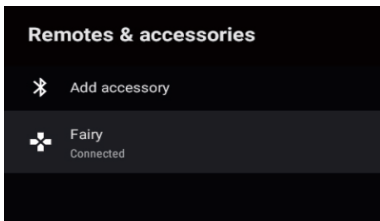
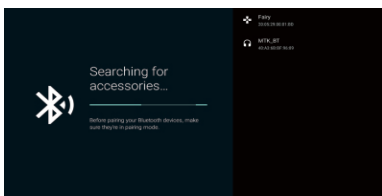

**Opomba:** Na voljo samo na daljinskem upravljalniku s funkcijo Bluetooth.

V tem meniju lahko povežete naprave Bluetooth.

1. Pritisnite gumba "**OK**" in "**Volume+**" za približno 5 sekund.
2. Ko LED začne utripati, spustite gumb. Daljinski upravljalnik bo poslal signal za povezavo na TV in prikazal informacije o daljinskem upravljalniku na desni strani zaslona.
3. Pritisnite gumb **OK** za prikaz povezave. Če je prikazano kot povezano, je povezava uspešna.
4. Pritisnite gumb **BACK**, da se vrnete v prejšnji meni.

### DODAJANJE IN UPORABA MEDIJE PREDVAJALNIKA

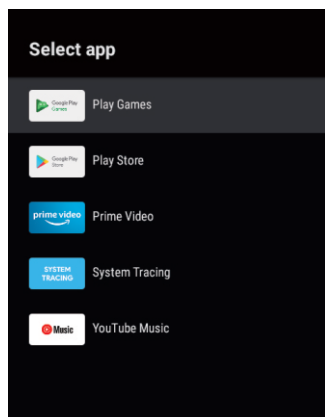

1. Na zaslonu HOME izberite ikono + v stolpcu APP, da dodate aplikacijo, nato kliknite **OK**. Pritisnite gor in dol, da izberete aplikacijo Media Player, nato pa kliknite **OK**, da jo dodate v vmesnik HOME.

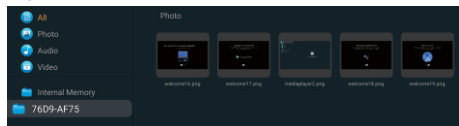

2. Osredotočite se na ustrezen gonilnik USB in pritisnite **OK** za prikaz video, fotografij, zvočnih datotek. Pritisnite gumb za navigacijo, da izberete datoteko.

### OPOMBA

Meni/funkcija se lahko razlikuje glede na to, kdaj ste kupili televizor.

## Odpravljanje težav

V kolikor imate težavo, preverite potencialne rešitve za vsakega od spodaj navedenih vzrokov. Navedeni simptomi so lahko povzročeni z nepravilnimi nastavitvami, ne okvaro naprave. V kolikor težave ne uspete rešiti, se obrnite na center za pomoč uporabnikom, več informacij na zadnji strani.

Vzrok	Morebitne rešitve
Ni napajanja	Prosimo preverite ali je napajalni kabel priključen in ali je električna vtičnica delujoča. Izklopite napajalni kabel in ga ponovno vključite po 60 sekundah, ter ponovno vključite TV.
Ni slike	Prosimo preverite antenski spoj. Če prihaja do motenj, poskusite menjati program. Prosimo prilagodite nastavitve svetlosti in kontrasta.
Slika je v redu, zvoka pa ni	Prosimo povečajte glasnost. Preverite ali TV ni v tihem načinu, pritisnite gumb MUTE na daljinskem upravljalniku. Prosimo preverite zvočne nastavitve. V kolikor uporabljate zunanje naprave, preverite, da glasnost zvoka ni izklopljena ali zmanjšana. Če uporabljate AVI ali komponentni vhod, preverite ali so kabli dobro priključeni. V kolikor uporabljate DVI - HDMI kabel je potreben poseben kabel za zvok. Preverite ali ni priključena kakšna naprava na izhod za slušalke.
Zvok je v redu, slike pa ni ali pa je slaba	Prosimo preverite antenski spoj in stanje antene. V kolikor uporabljate komponentni vhod, prosimo preverite komponentne spoje, nepravilni spoji ali slabo priključeni lahko povzročijo težave z barvami in izgubo slike na zaslonu.
Ni odziva na ukaze na daljinskem upravljalniku	Baterije na daljinskem upravljalniku so morda izrabljene. V kolikor je to potrebno, jih prosimo zamenjajte. Očistite lečo daljinskega upravljalnika. Razdalja med LED TV-jem in daljincem mora biti do 8 m, v okviru priporočenega kota, med TV-jem in daljincem ne sme biti ovir.
Mrtvi pikseli so prisotni na zaslonu	Čeprav je LED zaslon izdelan z visoko natančno tehnologijo in je 99.99% ali več pikselov delujočih, se lahko pojavijo črne ali svetle pike (rdeče, modre, zelene), ki so stalno prisotne na LED zaslonu. To je strukturna lastnost LED zaslona in ni okvara.
Slika na zaslonu se prekinja	Držite TV dlje od virov električnega šuma avtomobilov, fenov, strojev za varjenje, in podobnega. Električna atmosferska interferenca kot je nevihta z grmenjem, lahko izzove prekinitev slike. Če uporabljate dodatne naprave, pri namestitvi pustite nekaj prostora med TV-jem in temi napravami. Preverite anteno in povezavo. Anteno in njen kabel držite dlje od napajalnih in drugih kablov.

## Odpravljanje težav

Po samodejnem iskanju so na voljo samo nekateri programi.	Preverite ali je vaše področje pokrito digitalnim video signalom. Pokusite znova zagnati iskanje ali ročno poiščite manjkajoče kanale. Preverite ali uporabljate ustrezen tip antene.
Ni mogoče izbrati programa.	Preverite ali program ni zaklenjen v glavnem meniju.
USB ne deluje	Preverite priključni USB kabel ni kabel za napajanje, ter preverite, če je medij formatiran. Preverite ali je USB medij kompatibilen in ali so formati multimedijalnih vsebin podprti. Podpira samo format FAT32 za disk USB.
Slika je izkrivljena, pojavljajo se veliki in majhni kvadrati, pike, pikselizacija, itd.	Kompresija video vsebin lahko izzove distorzijo slike, posebej pri vsebinah, kjer je prisotno hitro premikanje, npr. šport in akcijski filmi.
Šum iz zvočnikov	Preverite priključke kablov, preverite, da video kabel ni priključen na avdio vhod. Slab signal lahko povzroči distorzijo zvoka.
TV se sam ugaša	Preverite, ali je Off Timer nastavljen na On v meniju nastavitvah. Morda je omogočen časovnik za izklop. Če z vhoda ni signala približno 10 minut, se televizor izklopi.
TV se sam prižiga	Preverite ali je omogočena možnost samodejnega vžiga v nastavitvah.
Slika ni prikazana prek celega zaslona	Črni pasovi ob straneh se bodo prikazovali pri HD kanalih, kadar je vsebina v formatu SD (4:3). Črni pasovi na vrhu in dnu se bodo prikazovali pri vsebinah, ki imajo razmerje slike, ki se razlikuje od tistega na Vaši televiziji. Spremenite nastavev velikosti slike na zunanji napravi ali na televiziji za prikaz slike v celozaslonskem načinu.

## OPOZORILO

Nikoli ne postavljajte televizije na nestabilno podago. Televizija lahko pade in povzroči hude telesne poškodbe in/ali smrt. Mnogim poškodbam, posebej otrok, se lahko izognete z enostavnimi varnostnimi ukrepi, kot so:

- Uporabljajte pohištvo in stojala za televizijo, ki jih priporoča proizvajalec
  - Preverite, da rob televizije ne sega čez rob pohištva
  - Ne postavljajte TV-ja na visoko pohištvo (npr. omarice ali police za knjige), brez da predhodno pritrdite obe napravi, tako TV kot pohištvo.
  - Ne postavljajte tkanine ali druge materiale med TV in pohištvo, na katerem stoji.
  - Otrokom pojasnite nevarnosti plezanja na pohištvo, da bi dosegli TV ali njegove tipke.
- V kolikor boste zadržali staro televizijo ali jo premestili, je prav tako treba upoštevati zgoraj navedene varnostne ukrepe.

Vtič za električno napajanje se uporablja za izklop televizije, tako da mora ostati vedno dostopen.

