



VOX
ELECTRONICS

SLV

NAVODILA ZA UPORABO

UHD 50A667JBL

UHD 55A667JBL

Pomembni napotki glede varnosti in vzdrževanja

Pomembni varnostni napotki

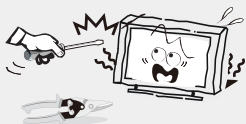

POZOR

Nevarnost električnega udara, ne odpirajte izdelka. Ne poskušajte popravljati izdelka sami, ker bi pri odstranjevanju pokrova oz. odpiranju izdelka bili izpostavljeni nevarni napetosti in drugim nevarnostim. Za popravilo se obrnite na ustrezno usposobljeno osebo.

Za zmanjšanje nevarnosti požara ali električnega udara, ne izpostavljajte izdelka dežju ali vlagi. Izdelek prav tako ne sme biti izpostavljen polivanju ali kapljanju tekočin, poleg tega pa se na izdelek ne sme postavljati kakršna koli posoda s tekočino, kot so vaze itn.



Zaslon in ohišje se pri obratovanju televizije segrejejo. Ne gre za okvaro. V primeru pojave dima, nenavadnega hrupa ali vonja: Nemudoma ugasnite televizijo. Izklopite napajalni kabel iz vtičnice. Stopite v stik s prodajalcem ali servisom. Aparata nikoli ne poskušajte popravljati sami, saj je to lahko nevarno.

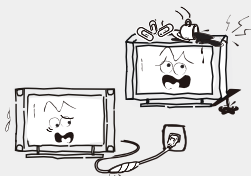

Če se zgodijo katere od spodaj navedenih težav:

- Poškodba napajalnega kablja.
- Vtiči napajalnega kablja ne prilegajo dobro v vtičnice.
- TV je poškodovan pri padcu, udarcu ali udarcu predmeta vrženega vanj. Predmet ali tekočina prodre v ohišje naprave.
- Nemudoma ugasnite TV in izklopite napajalni kabel.
- Obrnite se na prodajalca ali servis za pregled in popravilo naprave s strani ustrezno usposobljenega osebja.

Nikoli ne vstavljajte predmetov v aparat skozi reže v ohišju, saj se lahko ti predmeti dotaknejo delov pod visoko napetostjo in povzročijo kratek stik, ki bi lahko privedel do požara ali električnega udara. Nikoli ne polivajte tekočin po aparatu. Bodite posebej pozorni, če imate otroke.



Aparat ni primeren za uporabo s strani otrok mlajših od treh let.

Ne preobremenjujte električnih vtičnic, podaljškov ali adapterjev, saj to lahko povzroči požar ali električni udar.

Napajalne kable speljite tako, da niso v napoto in da obstaja majhna verjetnost, da bodo pritisnjeni ali zviti od strani predmetov, ki bi se prislonili nanje ali ob njih.

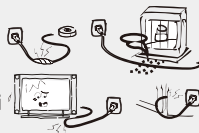

Posebej bodite pozorni na vtičnice in konce kablov, adapterje in priključke na napravi. Napajalni kabel mora biti zlahka dostopen, tako da lahko kadarkoli prekinete dovod napajanja. Prepričajte se, da je vtič napajalnega kablja dobro vstavljen v vtičnico. Kadar izklapljate kabel iz vtičnice, primite za vtič, ne vlečite kablja. **NIKOLI** se ne dotikajte vtiča ali napajalnega kablja z mokrimi rokami. Za prekinitev dovajanja električne energije aparatu, je potrebno izvleči vtič iz električne vtičnice, zato poskrbite, da je vtičnica vedno zlahka dostopna.

Ne pritiskajte ali praskajte površine zaslona, prav tako ne odlagajte predmetov na TV. Slika na zaslonu lahko postane neenakomerna oz. pride lahko do poškodb zaslona.

Da bi se izognili nevarnosti požara, ne postavljajte virov odprtega ognja na aparat, npr. prižgane sveče.



Pomembni napotki glede varnosti in vzdrževanja

Pomembni varnostni napotki

Zunanja antena televizije ne bi smela biti postavljena v bližini visokonapetostnih električnih vodov ali druge električne napeljave, da ne bi prišlo do stika s tako napeljavo. Kadar nameščate zunanji antenski sistem, morate biti izredno previdni da se ne dotikate vodov električne napeljave, saj je lahko stik s njimi smrtno nevaren. Poskrbite, da televizija ne sega čez rob pohištva, na katerem stoji.

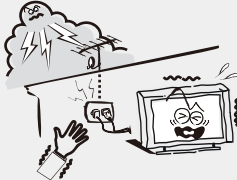

Kadar ni v uporabi

Kadar televizije ne nameravate uporabljati dlje časa, jo je potrebno izklopiti iz električne vtičnice, zaradi varnosti in ekoloških razlogov. Če preprosto ugasnete TV z gumbom, preide v način pripravljenosti in ostane povezan z napajanjem. Zato je potrebno izvleči vtič napajalnega kabla iz električne vtičnice, da se TV popolnoma ugasne. Nekateri modeli televizij lahko imajo določene funkcije, ki zahtevajo, da je TV v stanju pripravljenosti, da bi delovale. V primeru nevihte in strelnih udarov, nemudoma izklopite TV iz električnega napajanja.



Napajalni kabel odklopite tako, da primete in povlecete vtič, ne kabel. Nikoli se ne dotikajte vtiča z mokrimi rokami.

Prekomerna glasnost na slušalkah lahko povzroči poškodbe sluha.



Namestitvev



Kroženje zraka okoli naprave ne sme biti ovirano s predmeti kot so časopisi, zavese, prti itn. Okoli televizije zagotovite vsaj 10 cm praznega prostora za ustrezno kroženje zraka.



Izdelek ne sme biti postavljen v bližini virov toplote, kot so radiatorji, peči in drugi proizvodi, ki proizvajajo toploto. Postavite televizijo na mesto, kjer zaslon ne bo izpostavljen direktni sončni svetlobi. Najbolje je imeti mehko indirektno osvetlitev med gledanjem, prav tako se izogibajte gledanju v popolnoma temnih prostorih in kadar je prisoten odblesk z zaslona, saj bo to utrudilo vaše oči. Televizijo držite dlje od naprav, ki proizvajajo elektromagnetno sevanje.

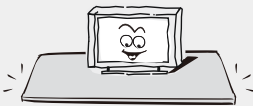

Aparata ne postavljajte na nestabilen voziček, stojnico, mizo ali polico. Televizija lahko pade, pri čemer lahko pride do hudih telesnih poškodb in poškodb izdelka. Uporabljajte samo vozičke, stojnice, tronožce, nosilce ali mize, ki jih priporoča proizvajalec ali se prodajajo skupaj z izdelkom. Pri premikanju televizije na vozičku je potrebno biti izjemno pozoren. Nagle zaustavitve, prekomerna sila in neravne podlage lahko privedejo do prevračanja.



Izdelka ne postavljajte v bližino vode, npr. zraven kopalne kadi, umivalnika, pomivalnega korita ali pralnega stroja oz. v vlažno klet ali v bližino bazena in podobno.

Pomembni napotki glede varnosti in vzdrževanja

Namestititev

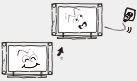

Kadar prenesete izdelek na toplo iz hladnega prostora, je potrebno počakati, da kondenz iz naprave popolnoma izpari, preden se prižge.



Da ne bi prišlo do telesnih poškodb, mora izdelek biti varno pritrjen na zid ali postavljen na ravno in trdno podlago, v skladu z navodili za namestititev.

LED zaslon

Čeprav je LED zaslon izdelan z visoko natančno tehnologijo in je 99,99 % pikselov delujočih, se lahko pojavijo črne ali svetle pike (rdeče, modre ali zelene) na zaslonu. To je strukturna lastnost LED zaslona in ni okvara. Če pride do razpok v LED panelu, se ga ne dotikajte dokler ne izklopite izdelka iz električne vtičnice. V nasprotnem lahko pride do električnega udara. Ne vrzite predmetov v televizijo. LED panel lahko zaradi udarca počni in povzroči telesne poškodbe.

Varnostni ukrepi pri prikazovanju statične slike

Statična slika lahko povzroči trajne poškodbe zaslona. Ne prikazujte statičnih slik ali delno statičnih slik na zaslonu več kot dve uri, saj se lahko slika 'zapeče' na ekran. Da do tega ne bi prišlo, zmanjšajte svetlost in kontrast zaslona, kadar prikazujete statične slike. Dolgotrajno gledanje televizije v formatu 4:3 lahko pusti sledi robov na levi, desni in na sredini slike, zaradi razlike v oddajanju svetlobe. Predvajanje DVD filma ali igranje iger s konzole lahko povzroči podoben učinek. Poškodbe zaslona, ki nastanejo z zgoraj opisanim učinkom, garancija ne krije. Prikazovanje statičnih slik iz Video iger ali PC-ja čez določeno mejo trajanja lahko povzroči delne sledi slike na zaslonu. Da do tega ne bi prišlo, zmanjšajte svetlost in kontrast, kadar prikazujete statične slike.

Čiščenje

Čiščenje in rokovanje z ohišjem in zaslonom. Izklopite izdelek iz električne vtičnice pred čiščenjem. Za odstranjevanje prahu, previdno pobrišite z mehko krpo.



NAPAJALNI KABEL

Redno brišite napajalni kabel s suho krpo. Vlaga in prah na kablu lahko povzročijo požar in električni udar.

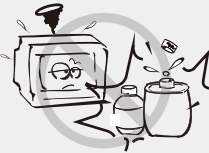

Pazite, da na površine izdelka ne nanašate čistilnih sredstev. (vdor tekočine v notranjost izdelka lahko povzroči okvaro, požar ali el. udar). Ne uporabljajte strupov, razredčilca, ali drugih agresivnih snovi, saj lahko poškodujejo površine ohišja.

Pomembne Informacije

V kolikor televizija ni postavljena na dovolj stabilno mesto, obstaja nevarnost padca. Mnogim poškodbam, posebno otrok, se lahko izognete z enostavnimi varnostnimi ukrepi, kot so:

- Uporaba pohištva oz. podlage, ki jo priporoča proizvajalec TV-ja.
- Uporaba izključno pohištva, na katerem TV lahko stabilno stoji.
- Preverite, da robovi TV-ja ne segajo čez robove pohištva, na katerem je postavljen.
- Ne postavljajte TV-ja na visoko pohištvo (npr. omarice ali police za knjige), brez da predhodno pritrdite tako TV kot pohištvo.
- Ne postavljajte tkanine ali druge materiale med TV in pohištvo, na katerem stoji.
- Otrokom pojasnite nevarnosti plezanja na pohištvo, da bi dosegli TV ali njegove tipke.
- Drobne dele držite dlje od otrok, da jih ne bi po nesreči zaužili.

Vsebina

Priložena oprema	5
Uvod	6
Značilnosti	6
Specifikacije	7
Stojalo in navodila za namestitev na zid (opcija)	8
Splošni opis	9
Pregled zadnje strani	9
Pregled sprednje strani	10
Pregled daljinskega upravljalnika	11
Vstavljanje baterij v daljinski upravljalnik	13
Zunanje povezovanje	13
Povezovanje antene	13
Osnovna uporaba	14
Vklop in izklop TV-ja	14
Vir signala	15
TV Meni	15
Slika	15
Zvok	16
Program	16
Mediji	19
Android	20
Začetni meni	20
Nastavitve	20
Mreža	21
Zvok	21
Aplikacije	21
Ponastavitev	22
Odpravljanje težav	23

Priložena oprema

Prosimo preverite ali je spodaj navedena oprema priložena Vaši LED televiziji.
V kolikor nekaj manjka, stopite v stik s prodajalcem.



Daljinski upravljalnik

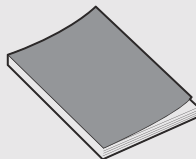

Navodila za uporabo

Uvod

Značilnosti

- TV ima zaslon velikosti 50"/55" TFT LED
- Zero X radijacija je v skladu z zelenimi pogoji zaščite okolja
- Povežite neposredno na računalnik, če želite uporabljati kombinacijo TV/Monitor
- Podpora za USB
- 16:9 širokozaslonsko razmerje slike
- Samodejno iskanje in podrobno iskanje
- Podpora HDMI
- Časovnik za nastavitev
- Vhod za širok obseg napajanja
- Brez-signalno samodejno izklapljanje

Priključki za zunanje povezave

Terminal	50"/55"
RF vhod	1
DVB-S2	1
HDMI vhod	2
Mini YPbPr vhod	1
AV vhod	1
CI	1
SPDIF	1
izhod za slušalke	1
USB vhod	2
RJ45 vhod	1
VGA vhod	1

Uvod

Specifikacije

Model	UHD 50A667JBL	UHD 55A667JBL	
Velikost zaslona	50" Diagonala (največ)	55" Diagonala (največ)	
Ločljivost LED zaslona	3840x2160		
Moč izhoda za zvok	≥ 5Wx2		
Napajanje	100-240V~, 50/60Hz		
Sistem TV sprejema	Digital: DVB-T/T2, DVB-C, DVB-S/S2 Analog: PAL: BG, I, DK, SECAM: BG, D/K		
Obseg frekvence	Analog: Antenna: 46.25MHz-855.25MHz Digital : DVB-T/T2: 5-12,21-69 DVB-C: 113MHz~898MHz DVB-S/S2: 950MHz-2150MHz		
Video vhod	PAL/NTSC/SECAM		
Poraba el. energije	120W	150W	
Poraba v stanju priprav.	≤ 1W		
Upornost daljin. upravlj.	75 ohms		
Napajanje daljinskega upravljalnika	DC 3V (Two AAA size batteries)		
Dimenzije (LxWxH)	TV s stojalom	1123.8X247.6X723.3mm	1238.6X275X789.8mm
	TV brez stojala	1123.8X77.5X676.2mm	1238.6X75X740mm
Utež (Neto teža)	TV s stojalom	10.2kg	13.9kg
	TV brez stojala	9.7kg	13.4kg
Temperatura delovnega okolja	0°C-40°C		

OPOMBA:

- Oblikovanje in specifikacije se lahko spremenijo brez predhodnega obvestila.
- Dane so približne vrednosti dimenzij in teže aparata.

Stojalo in navodila za namestitev na zid (opcija)

Kako namestiti stojala

V kolikor želite namestiti ali odstraniti stojala, prosimo preberite naslednja navodila.

- Pred namestitvijo/odstranitvijo stojal, preverite ali je TV izklopljen.
- Preden začnete z delom, postavite mehke blazine na katere boste položili LED TV. Tako boste preprečili morebitne poškodbe.

Navodila za namestitev:

1. korak: Vzemite obe stojali iz embalaže in jih vstavite v dno televizije.

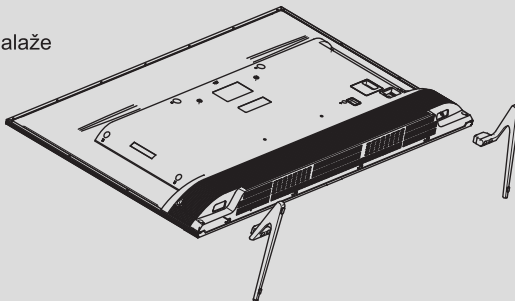

2. korak Vzemite 4 vijake, ki ste jih dobili s televizijo in jih čvrsto privijte v predvidene odprtine;

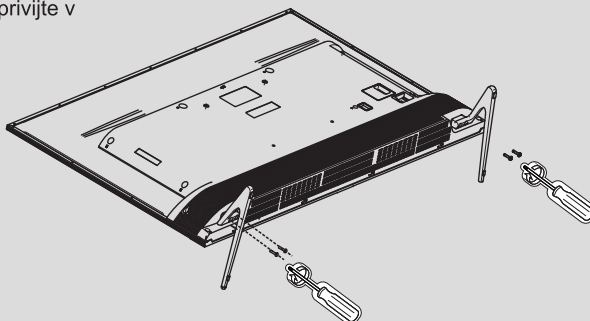

- Za odstranitev stojal s TV-ja, ponovite korake v obrnjenem vrstnem redu.

Splošni opis

Pregled zadnje strani

Z gumbi ob spodnji desni strani lahko upravljate z osnovnimi funkcijami televizije, vključno z menjem na zaslonu. Za napredne možnosti morate uporabiti daljinski upravljalnik.

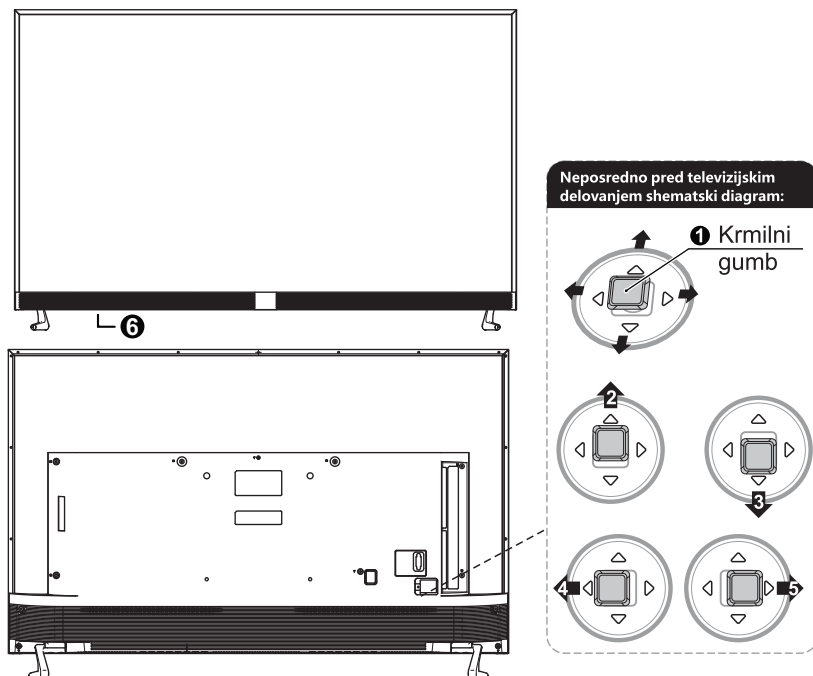

- 1** □ Center Enkrat pritisnete ta gumb na nadzorni plošči kot CONFIRM v katerem koli meniju. Pritisnite in držite ta gumb za prikaz menija FUNCTION v katerem koli meniju. Pritisnite in držite ta gumb, če želite vklopiti televizijo, ko je v stanju pripravljenosti.

- 2** ↑ Up Enkrat pritisnete: uporabite, če želite izbrati postavko menija na televizorju. Uporabite, da odprete zadnji kanal ko gledaš TV.

- 3** ↓ Dol Enkrat potisnete: z izbiro naslednjega menija izberite meni na televizorju. Uporabite za nadaljevanje kanal pri gledanju televizije. Pritisnite in držite ta gumb, da se vrnete na zadnjo stran.

- 4** ← Levo Enkrat potisnete: z izbiro levega menija izberite meni na televizorju. Uporabite za zmanjšanje glasnost pri gledanju televizije.

- 5** → Prav Enkrat pritisnete: z izbiro pravega menija izberite meni na televizorju. Uporabite za povečanje glasnost pri gledanju televizije.

- 6** Senzor daljinskega upravljalnika / indikator moči

Opomba: Ilustracije in meniji v tem priročniku so ilustrativne narave in se lahko nekoliko razlikujejo glede na dejanski izdelek.

Splošni opis

Pregled zadnje strani

Televizijo lahko povežete z napravami kot so DVD predvajalnik, videorekorder in videokamera ter uživate v sliki visoke kakovosti.

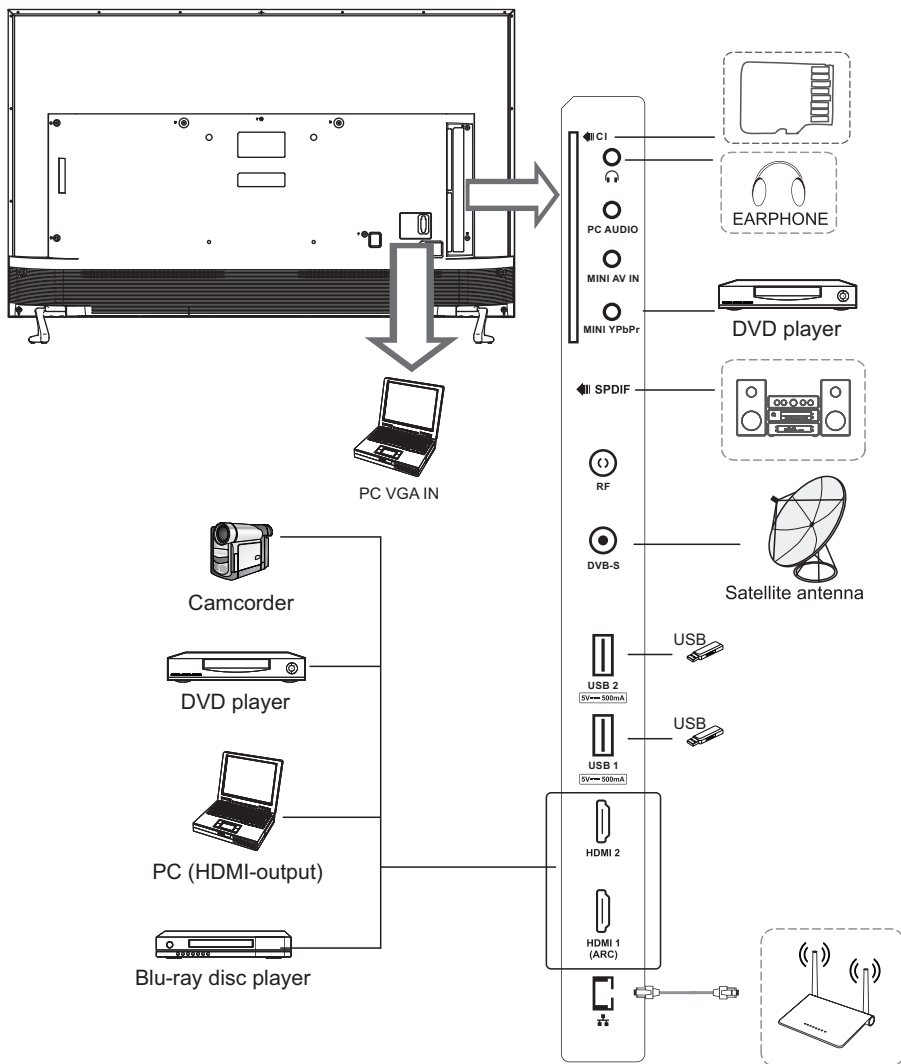

Splošni opis

Pregled daljinskega upravljalnika

- POWER:** S pritiskom na ta gumb preklopite v na in pripravljenosti oz. ponovno prižgete TV.
- INPUT:** S tem gumbom izbirate med viri signala. Izberite signal in z gumbom OK potrdite.
- Številni gumbi (**0~9**): Za izbiro številke programa.
- INFO:** S tem gumbom se prikažejo informacije o trenutnem viru signala ali programu.
- RECALL:** Vrnitev na predhodni program.
- SOUND:** S tem gumbom izbirate zvočni kanal in.
- PICTURE:** S tem gumbom izbirate na in slike.
- TV:** S tem gumbom izberete vir signala TV.
- HOME:** S tem gumbom neposredno odprete glavni vmesnik.
- SETTING:** S tem gumbom odprete nastavitve sistema.
- MENU:** Za izbiro hitrega menija ali izhod iz menija.
- OK LIST:** S tem gumbom prikažete seznam programov ali potrdite izbiro.
- Puščice:** S temi gumbi se v menijih premikate gor / dol / levo / desno
- MORE:** S pritiskom na ta gumb odprete meni "MORE", v njem pa z virtualnimi gumbi lahko upravljate TV, kot z daljincem.
- BACK:** Vrnitev na predhodno stran.
- GUIDE:** Z virom DTV, se ta gumb uporablja za zagon EPG aplikacije.
- CH+ in CH-:** Sprememba izbire programa po vrsti navzgor ali navzdol. V teletekstu prikaz naslednje oz. predhodne strani.
- VOL+ in VOL-:** Uravnavanje glasnosti televizije.



Splošni opis

Pregled daljinskega upravljalnika

19. **MUTE**: Izklop oz. vklop zvoka s ponovnim pritiskom na ta gumb.

20. Rde /Zelen/Rumen/Moder gumb : Ti štirje gumbi se uporabljajo za izbiro ustreznih funkcij v trenutnem meniju/strani. Z zelenim gumbom lahko daljinec uporabljate kot miško. Z dolgim pritiskom na rumeni gumb zajamete posnetek zaslona.

21. ◀◀: Za premotavanje nazaj v na inu prikazovanja USB Audio/Video. Služi za funkcijo odkrivanja v ATV Text na inu.

22. ▶▶: Gumb za Predvajanje/Premor v na inu prikazovanja USB Video/Audio

Aktivira funkcio TimeShift v DTV na inu.

23. ▶▶/TEXT: Za premotavanje naprej v na inu prikazovanja USB Video/Audio. V ATV na inu s tem gumbom preidete v na in Text. V ATV text na inu se uporablja za preklc.

24. **ASPECT**: S tem gumom izbirate razmerje prikazane slike.

25. I/III/AUDIO LANG: Z ATV virom, se s tem gumbom nastavi NICAM zvo ni sistem. Z DTV virom, se stem gumbom izbere jezik zvo nega zapisa.

26. ■/●: Funkcija ustavitve v na inu prikazovanja USB Video/Audio. Funkcija snemanja v na inu DTV.

27. **SLEEP**: e ste nastavili asovnik, se bo TV po pritisku na ta gumb samodejno izklopil po nastavljenem asu. Z daljincem nastavite asovnik spanja na naslednji na in - Pritisnite gumb SLEEP, nato ga ponovno pritisnite in nastavite as: onemogo en, 10, 20, 30, 60, 90, 120, 180, 240 min.

Opomba: Nastavljeni asovnik se bo izbrisal e izklopite TV iz el. napajanja ali pride do izpada el. energije.

28. **SUBTITLE**: Vklop/izklop podnapisov v na inu DTV ali na inu ATV teletekst.

29. **REC LIST**: Prikaz seznama posnetih programov v na inu DTV.

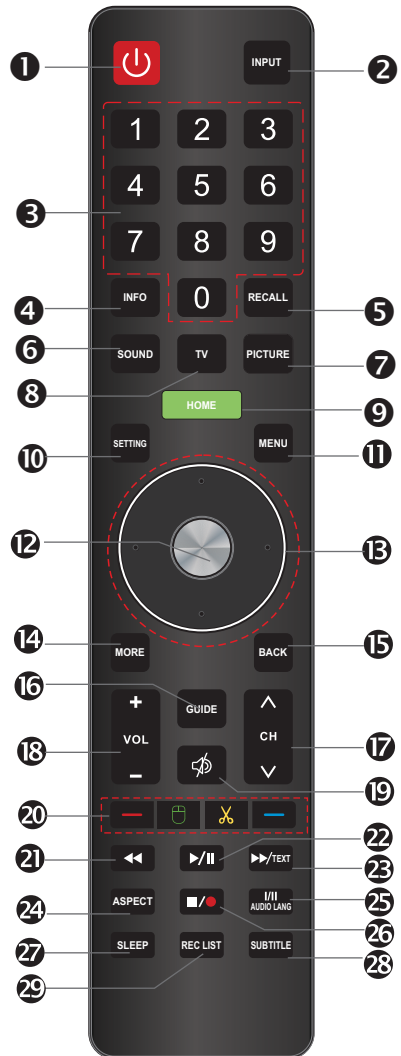

Splošni opis

Vstavljanje baterij v daljinski upravljalnik

Vstavljanje baterij

- 1** Odprite pokrov odprtine za baterije na zadnji strani.

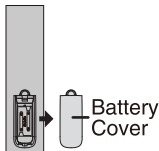

- 2** Vstavite 2 bateriji 1,5 V AAA na ustrezne pole. Ne mešajte stare in izrabljene baterije z novimi.

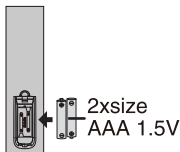

- 3** Zaprite pokrov.

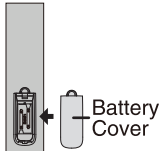

- † Usmerite daljinski upravljalnik k senzorju na TV-ju in ga uporabljajte na razdalji do 8 metrov.

- † Izrabljene baterije odlagajte na ustreznih zbirnih mestih saj so lahko nevarne za okolje.

OPOMBE:

- Baterije pod normalnimi pogoji uporabe trajajo okoli enega leta.
- V kolikor daljinski upravljalnik ne nameravate uporabljati dlje časa, odstranite baterije, da ne bi prišlo do poškodb zaradi uhajanja iz baterij.
- Ne uporabljajte stare in nove baterije skupaj.
- Baterije (baterije v embalaži ali vstavljene baterije) ne izpostavljajte visokim temperaturam npr. neposredni sončni svetlobi, ognju in podobno.

Zunanje povezovanje

Povezovanje antene

Upornost vhoda za anteno na tem aparatu znaša 75 ohmov. VHF/UHF 75 ohmski koaksialni kabel lahko povežete neposredno na vhod za anteno, v kolikor pa antenski kabel ima upornost 300 ohmov s paralelnim vodom, potrebujete konverter 300 ohm / 75 ohm za povezovanje antenskega kabla na vhod za anteno. Za podrobnosti poglejte spodnjo sliko

Antena s 300 Ω ploskim vodom

Uporabite 75-300-ohmski konverter

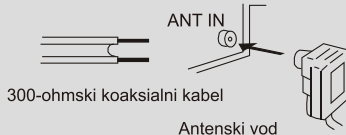

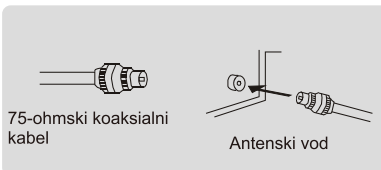

Antena s 75 Ω okroglim vodom



Osnovna uporaba

Vklop in izklop televizije

Kako vklopiti ali izklopiti TV

1. Vklopite električni kabel v električno vtičnico.
2. Če se TV nahaja v stanju pripravljenosti, pritisnite gumb **POWER** na daljinskem upravljalniku ali gumb  na dnu ohišja LED TV-ja.
3. Normalna slika se bo prikazala na zaslonu čez 15 sekund. Če ni vhodnega signala, se bo na zaslonu prikazal napis "No Signal".
4. V kolikor želite začasno izklopiti TV, pritisnite gumb **POWER** na daljinskem upravljalniku ali gumb  na dnu sprednje strani ohišja.
5. V kolikor želite napravo popolnoma izključiti iz napajanja, izvlecite vtičač iz električne vtičnice.
6. Kadar TV izklopite, počakajte vsaj 5 sekund, preden ga ponovno vklopite.

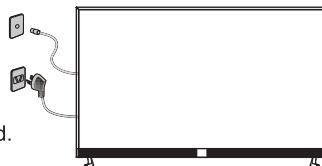

Svetlobni indikator statusa

Rdeče: V stanju pripravljenosti.

Zeleno: Prižgan.

Samodejni izklop

1. V kolikor ni signala, bo TV samodejno prešel v stanje pripravljenosti po desetih minutah.
2. V načinu VGA. V kolikor ni nobenega vnosa 15 sekund, bo TV prešel v stanje pripravljenosti.

Hranjenje nastavitvev in izklop TV-ja

Nastavitve zvoka in slike ter nastavitve programov ostanejo v spominu kadar se TV izklopi. Kadar se TV ponovo vklopi, bo deloval s shranjenimi nastavitvami.

VIR SIGNALA



(Z gumbom "source" odprite meni za izbiro vira vhodnega signala, izberite ustrezen vir z gumbom next, nato pa z gumbom confirm odprite izbrani signal)

TV MENI

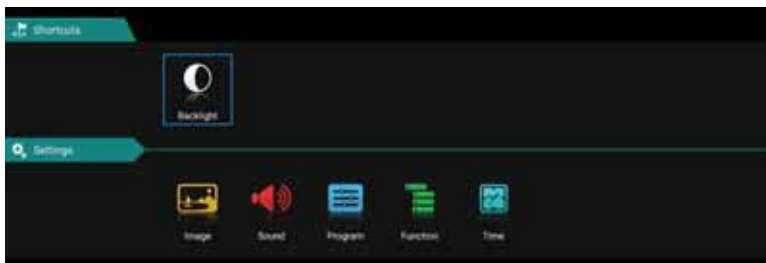

Z gumbom " menu " odprite meni, s puščicama gor/dol izberite ustrezno nastavitvev, ter pritisnite puščico desno za vhod v izbrane nastavitve.

Slika

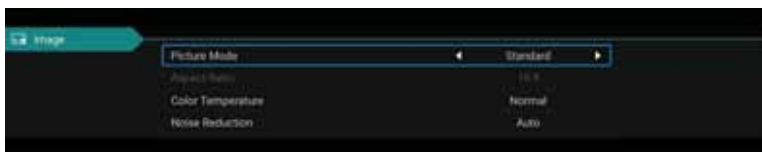

Način prikaza slike

Izberite meni slika s puščicama levo/desno ter pritisnite gumb OK za naslednji korak. Nato s puščicama gor/dol lahko izberete to nastavitvev. Način slike lahko nastavite v standardni/mehko/svetlo/uporabniški.

Razmerje slike

Izberete lahko ZOOM1, ZOOM2, 16:9 ali 4:3 s puščicama levo/desno, kadar je izbrana nastavitvev razmerje slike. V samodejnem načinu se bo razmerje slike samodejno prilagodilo.

Temperatura barve

Izberite nastavitvev temperature barve na zgoraj opisan način, nato spremenite nastavitvev s puščicama levo/desno. Nastavitvev na voljo so hladna, naravna, topla, uporabniški način.

Odpravljanje šuma

S puščicama gor/dol izberite možnost "Odpravljanje šuma". S puščicama levo/desno izbirajte med možnostmi "Onemogočeno", "Rahlo", "Srednje", "Močno" in "Samodejno", da bi našli ustrezno ostrino.

Zvok

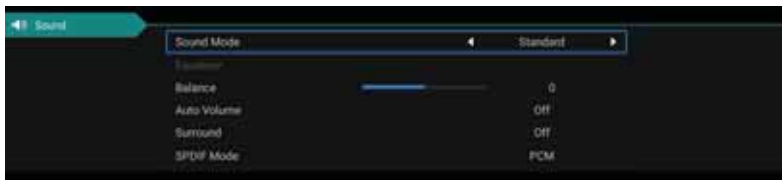

Način zvoka

Izberite meni zvok s puščicama gor/dol, pritisnite desno puščico za izbor nastavitve "način zvoka", nato pa uporabite puščici levo/desno za izbiro načina zvoka med možnostmi Glasba / Film / Šport / Uporabniški

Iznačevalnik

S puščicama gor/dol izberite nastavev 'iznačevalnik', nato pritisnite gumb OK, da se prikažejo različni frekvenčni obsegi.

Ravnovesje zvoka

Če glasnost levega in desnega zvočnika ni enaka, lahko prilagodite "ravnovesje" po vaši želji.

Samodejna glasnost / Surround

Izberite nastavev samodejnega nadzora glasnosti, po možnosti za vklop/izklop funkcije samodejnega nadzora glasnosti, je ta način primeren tudi za uravnavanje Surround zvoka.

SPDIF način

Ta nastavev se uporablja za omogočanje "SPDIF načina". Možnos je na voljo samo v načinu HDMI/DTV.

Program

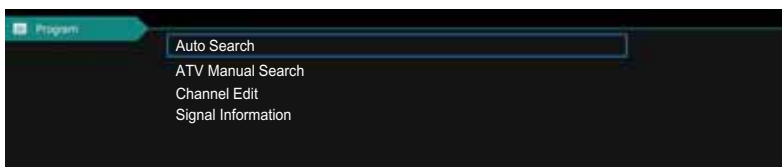

DVB-T samodejno iskanje

Izberite možnost Samodejno iskanje s puščicama gor/dol. Nato pritisnite gumb OK in samodejno iskanje se bo začelo.



DTV ročno iskanje

Za simulacijo ročnega iskanja, izberite dober prostor za shranjevanje v Tajvan, lahko izberete tudi format zvoka in barve, s smernimi puščicami izberite možnost "iskanje" ter pritisnite puščico levo za iskanje, lahko pa tudi podrobno uravnavate frekvenco.



Urejanje programa

Izberite nastavev informacije o signalu, pritisnite gumb OK za odpiranje naslednjega vmesnika, v katerem bo prikazana moč signala.

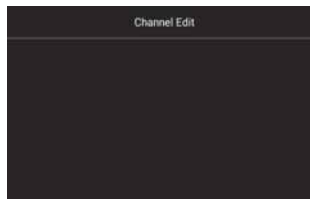

Prilagajanje nastavev

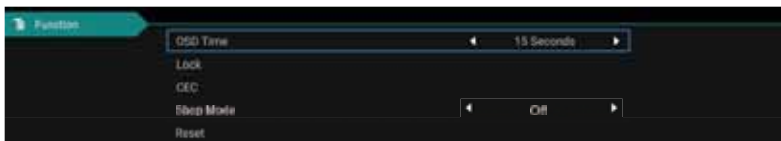

Izberite možnost "čas prikazovanja menija", s puščicama levo/desno lahko izbirate med možnostmi 5 sekund, 10 sekund, 15 sekund, 20 sekund, 30 sekund, stalno

CEC

S puščicama gor/dol izberite to nastavev, nato omogočite/onemogočite CEC s puščicama levo/desno. Kadar se odpre meni CEC, lahko vklopite ali izklopite Samodejni prehod v stanje pripravljenosti, Samodejno prižiganje, ARC, Seznam naprav, Izklop TV-ja, CEC naprave se bodo prav tako samodejno ugasnile.

Ponastavev

Izberite možnost "ponastavev na privzete vrednosti" s puščicama gor/dol, nato pritisnite gumb OK za prehod v naslednji meni. Tukaj lahko potrdite ali prekličete, če izberete potrditev, se bo TV ponovno zagnal, nastavitve v menijih pa bodo vrnjene na prvotne vrednosti. Če izberete preklic, boste vrnjeni v predhodni meni.

Nastavitev ure

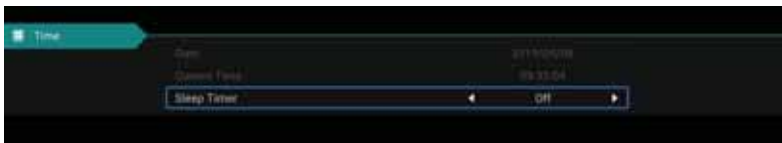

Datum, ura

Tega ni mogoče prilagajati, kadar je prisoten signal, ki omogoča samodejno kalibracijo.

Časovnik za spanje

Sistem nudi veliko možnosti glede časovnika spanja.

Zaklepanje

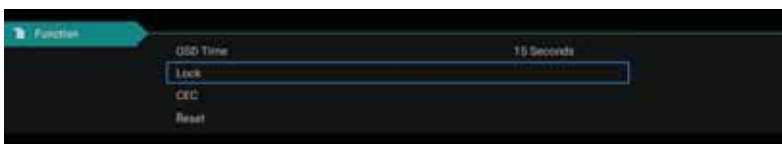

S puščicama gor/dol izberite možnost zaklepanja sistema. Nato odprite funkcijo zaklepanja s puščicama levo/desno. Prosimo ne pozabite, da je začetno geslo 0000. Če želite spremeniti geslo, najprej izberite možnosti izbira gesla, vnesite staro geslo ter nato novo geslo. Kadar pravilno ponovno vnesete novo geslo, ste uspešno opravili spremembo gesla. Kadar želite zakleniti določene programe, izberite možnost zaklepanje programa in vnesite številko programa.

Mediji



Slika

S puščicami izberite ikono za Sliko ter pritisnite gumb za potrditev. S puščicami levo in desno izberite mapo in pritisnite gumb **OK** za odpiranje željene mape. Po izboru slike, pritisnite gumb **OK** za odpiranje slike. Isto dejanje lahko sprožite s puščicami levo in desno.

Zvok

S puščicami izberite ikono za Zvok ter pritisnite gumb za potrditev. S puščicami levo in desno izberite mapo in pritisnite gumb **OK** za odpiranje željene mape. Po izboru zvočne datoteke, pritisnite gumb **OK** za odpiranje zvočne datoteke. Isto dejanje lahko sprožite s puščicami levo in desno.

Video

S puščicami izberite ikono za Video ter pritisnite gumb za potrditev. S puščicami levo in desno izberite mapo in pritisnite gumb **OK** za odpiranje željene mape. Po izboru videoposnetka, pritisnite gumb **OK** za odpiranje videoposnetka. Isto dejanje lahko sprožite s puščicami levo in desno.

Android

Začetna stran



Začetna stran ima enostavno oblikovan vmesnik in je razdeljena na naslednje dele: NOVICE, APLIKACJE, GLASBA, ŠPORT

Prikazane vsebine se razlikujejo glede na regijo.

Nastavitve

Izberite ikono nastavitve in pritisnite gumb OK za vhod v vmesnik Android nastavitvev.

Spodaj sledi kratak opis funkcij vsakega menija

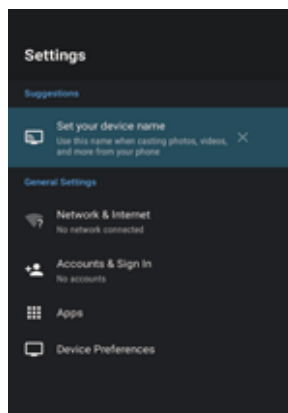

Mreža

Z možnostjo "Wi-Fi" v meniju "Mreža", lahko vzpostavite ali prekinete Wi-Fi povezavo. Na voljo so 4 vrste povezave: mreža v seznamu z zaščito z geslom, mreža brez zaščite z geslom, ročno dodajanje imena mreže na katero se želite povezati, ter point-to-point neposredna povezava.



Zvok

Vklop/izklop zvoka tipk

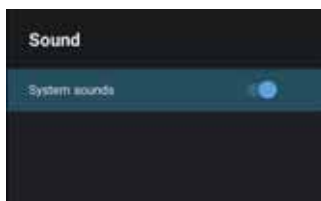

Aplikacije

V tem meniju lahko pregledate nameščene aplikacije, aplikacije, ki se trenutno izvajajo in vse aplikacije.

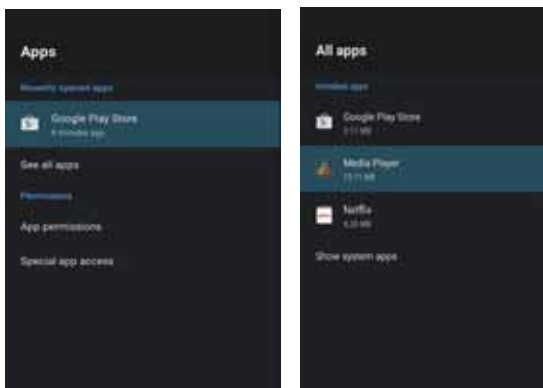

Ponastavitev

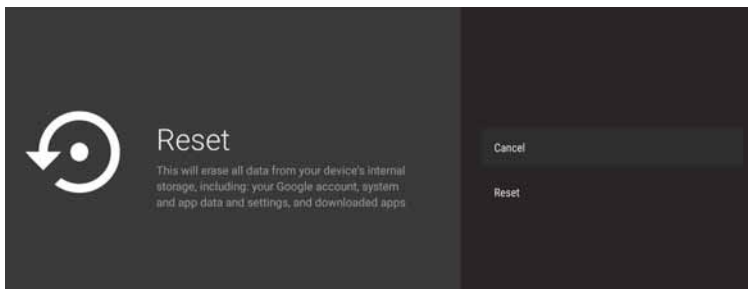

Tukaj lahko vidite podrobnosti i notranjem prostoru za shranjevanje in uporabi SD kartice, z možnostjo Varnostna kopija in ponastavitev, pa lahko opravite ponastavitev na tovarniško stanje. Po ponastavitvi bodo vsi uporabniški podatki na TV-ju izbrisani.

O napravi

Tukaj lahko pregledate in spremenite nastavitve za mrežno ažuriranje, vidite lahko tudi podatke o modelu, različici Androida, informacije o številki različice.



Datum in ura

V tem meniju lahko spremenite uro in datum, lahko pa tudi nastavite sinhronizacijo datuma in ure prek mreže.



Jezik

Tukaj lahko spremenite jezik vmesnika.



Tipkovnica

Tukaj lahko spreminjate nastavitve glede tipkovnice, lahko tudi pregledate vaš osebni slovar.

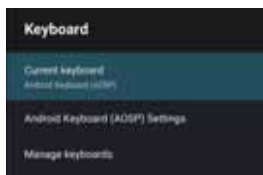

ODPRAVLJANJE TEŽAV

V kolikor imate težavo, preverite potencialne rešitve za vsakega od spodaj navedenih vzrokov. Navedene simptome lahko povzročajo nepravilne nastavitve, ne nujno okvara naprave. V kolikor težave ne uspete rešiti, se obrnite na center za pomoč uporabnikom, več informacij na zadnji strani.

Vzrok

Morebitne rešitve

Brez napajanja	Prosimo preverite ali je napajalni kabel priključen in ali je električna vtičnica delujoča. Izklopite napajalni kabel in ga ponovno vključite po nekaj sekundah, ter ponovno prižgite TV.
Na zaslonu ni slike	Prosimo preverite antenski priključek. Če prihaja do motenj, poskusite menjati program. Prosimo prilagodite nastavitve svetlosti in kontrasta.
Slika je v redu, zvoka pa ni	Prosimo povečajte glasnost. Preverite ali TV ni v tihem načinu, pritisnite gumb MUTE na daljinskem upravljalniku. Prosimo preverite zvočne nastavitve. V kolikor uporabljate zunanje naprave, preverite, da zvok ni onemogočen ali da glasnost ni znižana na najnižjo nastavitev. Če uporabljate AVI ali komponentni vhod, preverite ali so kabli dobro priključeni. V kolikor uporabljate DVI - HDMI kabel je potreben poseben kabel za zvok. Preverite ali ni priključena kakšna naprava na izhod za slušalke
Zvok je v redu, slike pa ni, ali pa je slaba	Prosimo preverite antenski priključek in stanje antene. V kolikor uporabljate komponentni vhod, prosimo preverite komponentne priključke, nepravilni spoji ali slabo priključeni konektorji lahko povzročijo težave z barvami in izgubo slike na zaslonu.
Ni odziva na ukaze na daljinskem upravljalniku	Baterije v daljinskem upravljalniku so morda izrabljene. V kolikor je to potrebno, jih prosimo zamenjajte. Očistite lečo daljinskega upravljalnika. Razdalja med LED TV-jem in daljincem mora biti do 8 m, v okviru priporočenega kota, med TV-jem in daljincem ne sme biti ovir.
Pri VGA povezavi, ves zaslon utripa	Vrednost V-HEIGHT je morda previsoka, ponovno zaženite računalnik v varnem načinu (safe mode), nato nastavite parametre monitorja na pravilno vrednost v skladu z opisom nastavitvev.
Vodoravne črte čez zaslon pri VGA povezavi	Prihaja do premikanja faze vzorka, nastavitve fazo v skladu s položajem slike.
Mrtvi pikseli so prisotni na zaslonu	Čeprav je LED zaslon izdelan z zelo natančno tehnologijo in je 99,99 % ali več pikselov delujočih, se lahko pojavijo črne ali svetle pike (rdeče, modre, zelene), ki so stalno prisotne na LED zaslonu. To je strukturna lastnost LED zaslona in ni okvara
Slika na zaslonu se prekinja	Držite TV dlje od virov električnega šuma, avtomobilov, fenov, opreme za varjenje, in podobnega. Električne atmosferske motnje, kot je nevihta z grmenjem, lahko izzovejo prekinitev slike. Če uporabljate dodatne naprave, pri namestitvi pustite nekaj prostora med TV-jem in temi napravami. Anteno in njen kabel držite dlje od napajalnih in drugih kablov.

ODPRAVLJANJE TEŽAV

Po samodejnem iskanju so na voljo samo nekateri programi.

Ni mogoče izbrati programa

USB ne deluje

Slika je izkrivljena, pojavljajo se veliki in majhni kvadrati, pike, pikselizacija.

Šum iz zvočnikov

TV se sam ugaša

Slika ni prikazana v celozaslonskem načinu

Preverite ali je vaše področje pokrito digitalnim video signalom. Pokusite znova zagnati iskanje ali ročno poiščite manjkajoče programe. Preverite ali uporabljate ustrezen tip antene – prosimo pogledajte stran 16 "Antenski priključek".

Preverite ali program ni zaklenjen v glavnem meniju. (Tj. kadar TV ima možnost zaklepanja programov)

Preverite priključni USB kabel in kabel za napajanje, ter preverite, če je medij formatiran. Preverite ali je USB medij kompatibilen in ali so formati multimedijskih vsebin podprti.

Kompresija video vsebin lahko izzove izkrivljeno sliko, posebej pri vsebinah, kjer je prisotno hitro premikanje, npr. šport in akcijski filmi.

Preverite priključke kablov, preverite, da video kabel ni priključen na avdio vhod. Slab signal lahko povzroči distorzijo zvoka.

Možno je, da je omogočen časovnik spanja.

Če iz izbranega vira 15 minut ni signala, se bo TV samodejno ugasnil.

Če ste TV povezali na PC, preverite nastavitve napajanja računalnika.

Preverite ali je napajalni kabel pravilno priključen v električno vtičnico in v TV.

Črni pasovi ob straneh se bodo prikazovali pri HD kanalih, kadar je vsebina v formatu SD (4:3).

Črni pasovi na vrhu in dnu se bodo prikazovali pri vsebinah, ki imajo razmerje slike, ki se razlikuje od tistega na Vaši televiziji. Spremenite nastavitev velikosti slike na zunanji napravi ali na televiziji za prikaz slike v celozaslonskem načinu.

OPOZORILO

Nikoli ne postavljajte televizije na nestabilno podlago. Televizija lahko pade in povzroči hude telesne poškodbe in/ali smrt. Mnogim poškodbam, posebej otrok, se lahko izognete z enostavnimi varnostnimi ukrepi, kot so:

- Uporabljajte pohištvo in stojala za televizijo, ki jih priporoča proizvajalec
- Preverite, da rob televizije ne sega čez rob pohištva
- Ne postavljajte TV-ja na visoko pohištvo (npr. omarice ali police za knjige), brez da predhodno pritrdite tako pohištvo kot TV.
- Ne postavljajte tkanine ali druge materiale med TV in pohištvo, na katerem stoji.
- Otrokom pojasnite nevarnosti plezanja na pohištvo, da bi dosegli TV ali njegove tipke.

V kolikor boste zadržali staro televizijo ali jo premestili, je prav tako treba upoštevati zgoraj navedene varnostne ukrepe.

Vtičnica za električno napajanje se uporablja za izklop televizije, tako da mora vedno biti dostopen.

www.voxelectronics.com