



**VOX**  
**ELECTRONICS**

SLV

NAVODILA ZA UPORABO **OLED 55ADJ798B**

# VSEBINA



VSEBINA EMBALAŽE	4
NASTAVITEV/ODSTRANITEV STOJALA	5
ZAČETNA NASTAVITEV	6
ZUNANJE POVEZOVANJE	7
DALJINSKI UPRAVLJALNIK	8
VSTAVLJANJE BATERIJA	10
NASTAVITEV	11
OSNOVNA UPORABA	12
MENI SISTEMSKIH NASTAVITEV	17
MENI NASTAVITEV SLIKE	20
MENI NASTAVITEV ZVOKA	21
MENI NASTAVITEV PROGRAMOV	23
MENI NASTAVITEV FUNKCIJO	28
TIMER	33
PVR	36
DTV	38
ODPRAVLJANJE TEŽAV	39
SPECIFIKACIJE	41
PODPRTI SIGNALI	42

# VARNOSTNA NAVODILA

- Pred uporabo pozorno preučite varnostna navodila in navodila za uporabo.
- Varnostna navodila in navodila shranite za poznejšo uporabo.
- Upoštevajte vsa opozorila na izdelku in v navodilih za uporabo.
- Pridržujte se vseh navodil v varnostnih navodilih in navodilih za uporabo.
- Ne uporabljajte izdelka v bližini vode ali v vlažnih prostorih, npr. v vlažni kleti ali v bližini bazena.
- Čistite samo s suho krpo. Ne uporabljajte razredčila ali naftne derivate.
- Ne ovirajte odprtine za prezračevanje na izdelku.
- Izdelka ne postavljajte blizu izvorov toplote, kot so grelniki, pečice in druge naprave (vključno z ojačevalci), ki proizvajajo toploto.
- Ne posegajte oz. spreminjajte priloženi vtič napajalnega kabla. Gre za standardni električni vtič.
- Ne dovolite, da se čez napajalni kabel hodi in pazite da nanj nič ne pritiska, posebej blizu vtiča in na izhodu iz aparata.
- Uporabljajte samo dodatno opremo, ki jo priporoča proizvajalec.
- Uporabljajte samo vozičke, stojala, tronožce, nosilce in drugo pohištvo, ki jih priporoča proizvajalec ali se prodajajo skupaj z aparatom. Kadar televizijo uporabljate na stojalu ali vozičku, bodite pozorni pri premikanju, da ne bi prišlo do padca televizije in telesnih poškodb.
- Med nevihtami in kadar aparata ne uporabljate dlje časa, odklopite aparat iz vira napajanja.
- Za vsa popravila se obrnite na strokovno osebje. Popravilo je potrebno če je aparat kakorkoli poškodovan, npr. poškodovan je napajalni kabel ali vtič, po aparatu je polita tekočina, predmeti so padli na aparat ali pa je bil izpostavljen vlagi ali dežju, ne deluje normalno ali pa je prišlo do padca aparata.
- Aparat držite v dobro prezračenem prostoru.
- Televizijo priključite samo na električno omrežje z napetostjo 100-240V~ in frekvenco 50/60Hz
- Da ne bi prišlo do preobremenitve, ne priključujte preveliko število naprav na isto vtičnico.
- Kable speljite tako, da niso v napoto oz. da ne obstaja nevarnost, da bi se kdo zapletel vanje in padel.
- Na kable ne postavljajte težkih predmetov, da ne bi prišlo do poškodb.
- Napajalni kabel izvlecite iz električne vtičnice tako, da primete za vtič, ne vlecite kabla.
- Če je prišlo do poškodbe napajalnega kabla ali vtiča, polivanja oz. zmočenja aparata, če je predmet predril ventilacijske reže ali aparat ne deluje pravilno, ga nemudoma odklopite iz električnega omrežja in se obrnite na servis.
- Ne odstranjajte varnostnih pokrovov. V notranjosti aparata ni delov, ki bi jih uporabnik lahko popravil. Poskus popravila aprata je nevaren in lahko izniči garancijo. Popravila sme opravljati samo ustrezno usposobljeno osebje.
- Da ne bi prišlo do uhajanja iz baterij, odstranite izrabljene baterije, kadar daljinski upravljalnik ne uporabljate dlje časa.
- Ne blokirajte ventilacijskih rež na zadnji strani aparata. Televizijo lahko postavite v omaro, vendar zagotovite vsaj 5 cm prostora povsod okoli aparata.

## VARNOSTNA NAVODILA

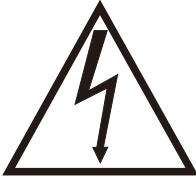
- Ne tolcite in ne tresite televizijskega zaslona, saj lahko tako poškodujete notranje komponente.
- POZOR: Da bi zmanjšali nevarnost požara in električnega udara, aparata ne izpostavljate vodi in vlagi. Posode z vodo držite dlje od aparata.
- POZOR: Vtič napajalnega kabla služi za prekinitvev dovoda električne energije in mora biti vedno zlahka dostopen.
- POZOR: Baterije ne izpostavljajte visokim temperaturam, npr. neposredni sončni svetlobi ali ognju.

 <p>Simbol označuje nevarno električno napetost v notranjosti izdelka.</p>	<p><b>POZOR</b> <b>NEVARNOST ELEKTRIČNEGA UDARA! NE ODPIRAJ!</b></p> <p><b>POZOR:</b> Da ne bi prišlo do el. udara, NE odstranjajte pokrova oz. zadnje stene televizije. V notranjosti se ne nahajajo deli, ki bi jih lahko popravil uporabnik. Za popravilo se obrnite na servis.</p>	 <p>Simbol označuje pomembna navodila v zvezi z izdelkom.</p>
---	--	--

Aparat je II. razreda oz. dvojno izolirana električna naprava. Ne zahteva ozemljitev.



**DOLGOTRAJNO SPREMLJANJE VSEBIN PRI NAJVEČJI GLASNOSTI LAHKO POVZROČI POŠKODBE SLUHA**

## VSEBINA EMBALAŽE

Prosimo preverite, da ste z Vašo OLED televizijo dobili spodaj navedeno opremo. Če karkoli manjka, se prosimo obrnite na prodajalca.

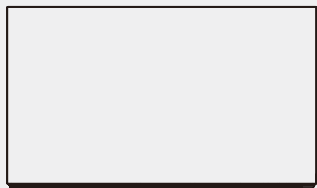

Televizija



Daljinski upravljalnik (2xAAA bateriji)

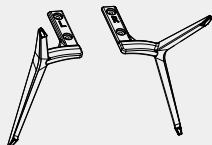

Stojalo



4 vijaki

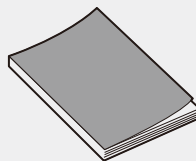

Navodila za uporabo

# NAMESTITEV/ODSTRANITEV STOJALA

## Navodila za namestitev na zid (opcijsko):

Vašo OLED televizijo lahko namestite na zid z zidnim nosilcem (ni del opreme, obrnite se na lokalno trgovino opreme za televizije), ki se namesti s pomočjo odprtin za montažo na zadnji strani televizije. Priporočamo, da pred nameščanjem zidnega nosilca odstranite stojalo. Na prehodni strani najdete navodila za odstranitev stojala.

### Navodila za namestitev:

1. Privijte vijake s podložki v štiri odprtine na zadnji strani televizije.
2. Privijte zidni nosilec z vijaki na zid.
3. Dvignite televizijo in jo obesite na zidni nosilec.

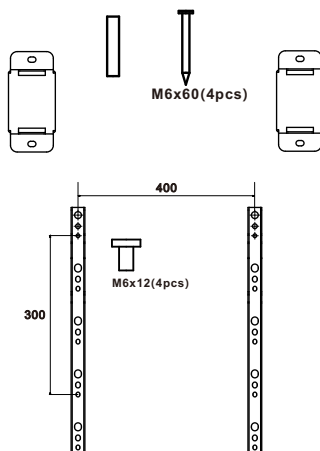
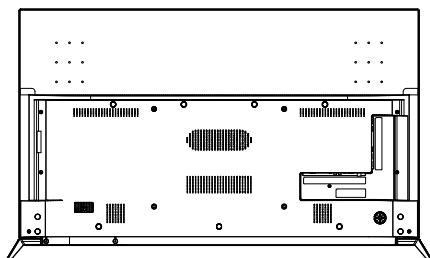

# ZAČETNI KORAKI

## FUNKCIJE KRMILNEGA GUMBA

S krmilnim gumbom na zadnji, spodnji levi strani televizije, upravljate z osnovnimi funkcijami, vključno z meniji na ekranu. Za napredne funkcije, morate uporabljati daljinski upravljalnik.

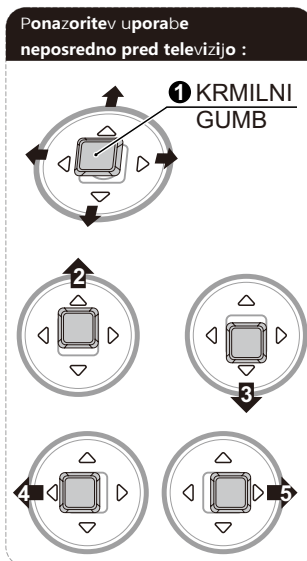
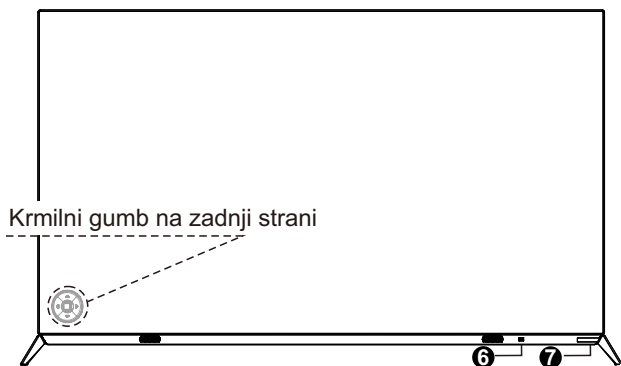

- |  |  |
|--|--|
| <b>1</b> □ Center                            | Pritisnite ta gumb enkrat za POTRDITEV v kateremkoli meniju.<br>Pritisnite in držite pritisnjen ta gumb za prikaz menija FUNKCIJA v kateremkoli meniju.  |
| <b>2</b> ↑ Gor                               | Pritisnite in držite pritisnjen ta gumb za prižiganje TV-ja iz stanja pripravljenosti.<br>Pritisnite enkrat: Za izbiro predhodne možnosti v menijih. Prehod na predhodni program kadar se predvaja TV program. |
| <b>3</b> ↓ Dol                               | Pritisnite enkrat: Za izbiro naslednje možnosti v menijih. Prehod na naslednji program kadar se predvaja TV program. Pritisnite in držite za vrnitev na predhodno stran.                                       |
| <b>4</b> ← Levo<br>predvaja TV program.      | Pritisnite enkrat: Izbira leve možnosti v menijih. Poveča glasnost, kadar se predvaja TV program.  |
| <b>5</b> →<br>Desno                          | Pritisnite enkrat: Izbira desne možnosti v menijih. Poveča glasnost, kadar se predvaja TV program.   |
| <b>6</b> SENZOR DALJINSKEGA<br>UPRAVLJALNIKA | Daljinski upravljalnik uperite v to točko na televiziji.   |
| <b>7</b> INDIKATOR STANJA                    | Sveti: V načinu pripravljenosti.<br>Ne sveti: Televizija prikazuje sliko.  |

# ZUNANJE POVEZOVANJE

Televizijo lahko povežete z napravami kot so DVD predvajalnik, videorekorder in videokamera in uživate v sliki visoke kakovosti.

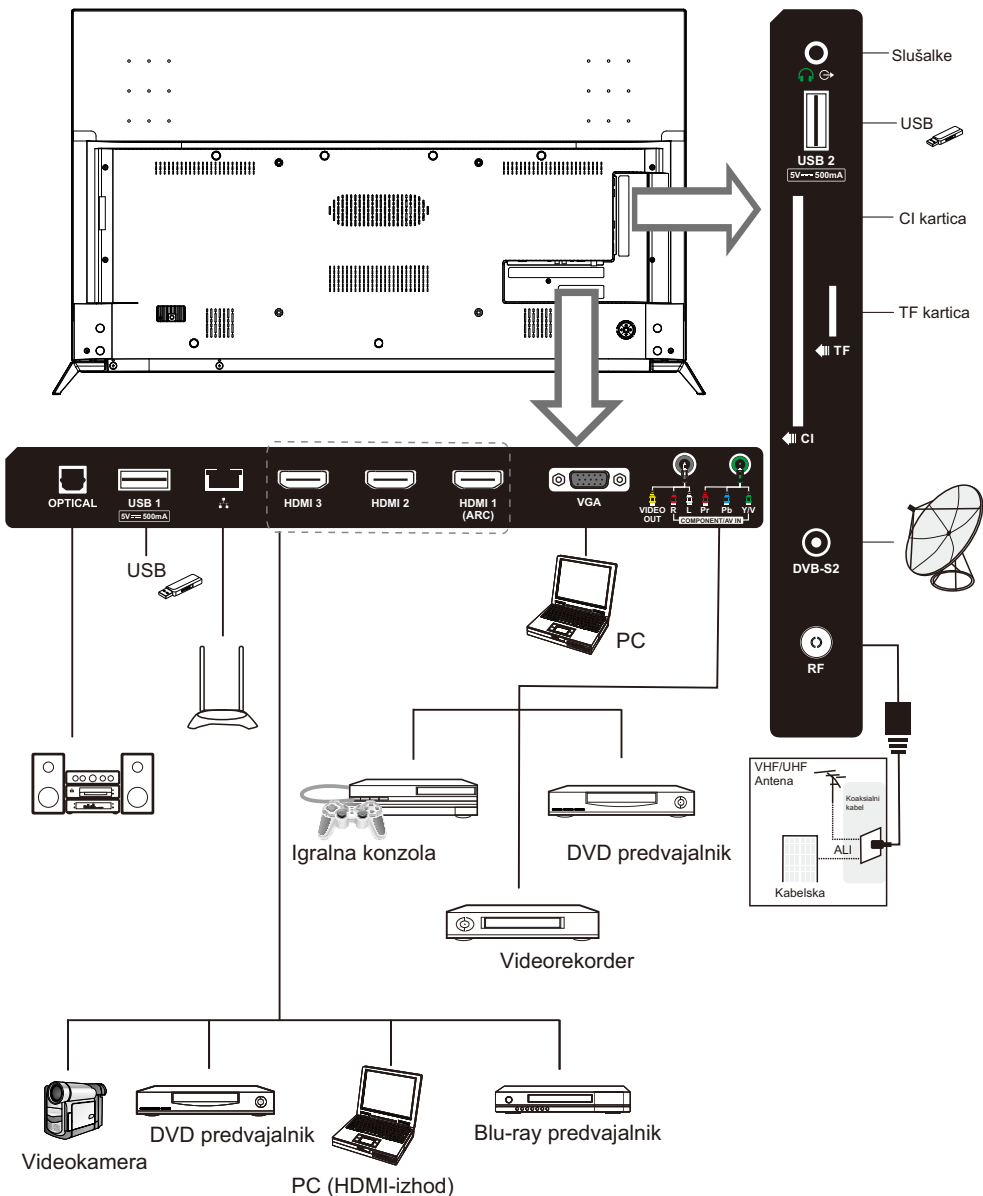



# DALJINSKI UPRAVLJALNIK

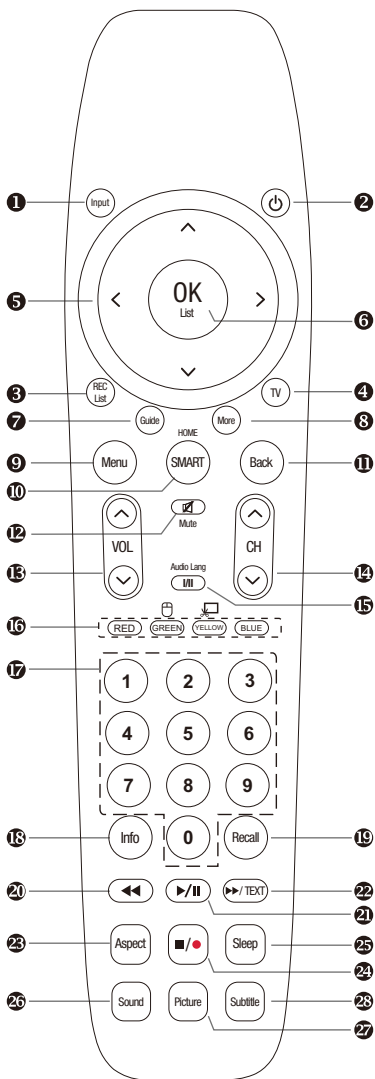

1. **INPUT:** S tem gumbom izbirate med različnimi viri signala: DTV, ATV, AV, YPbPr, VGA, HDMI1, HDMI2, HDMI3. Izberite vir in pritisnite OK za potrditev.

2. **POWER:** S tem gumbom izklopite TV v stanje pripravljenosti (standby) s ponovnim pritiskom pa ga ponovno vklopite.

3. **REC LIST:** S tem gumbom se prikaže seznam posnetih vsebin v DTV načinu.

4. **TV:** S tem gumbom neposredno izberete TV vir.

5. **PUŠČICE:** S temi gumbi se premikate gor / dol / levo / desno v menijih.

6. **OK LIST:** S tem gumbom prikažete seznam programov ali potrdite izbor.

7. **GUIDE:** Z DTV virom (digitalna televizija), ta gumb zažene EPG aplikacijo.

8. **MORE:** Pritisnite ta gumb za prikaz menija "VEČ". Te gumbke lahko uporabljate kot virtualne v meniju "VEČ" za nadzor TV funkcij kot daljinski upravljalnik.

9. **MENU:** Pritisnite ta gumb za prikaz hitrega menija ali za izhod iz menija.

10. **HOME:** Pritisnite ta gumb za neposredni vhod v glavni vmesnik.

11. **BACK:** Vrnitev na predhodno stran.

12. **MUTE:** S tem gumbom onemogočite zvok na TV-ju, s ponovnim pritiskom pa ga ponovno omogočite.

13. **VOL+ i VOL-:** S temi gumbi spreminjate glasnost zvoka.

14. **CH  $\Delta$  in CH  $\nabla$ :** S temi gumbi premikate izbor programa naprej ali nazaj. U okviru teleteksta, se ti gumbi uporabljajo za prikaz naslednje oz. predhodne strani.

15. **I/II gumb /AUDIO LANG:** Z virom ATV, se ta gumb uporablja za nastavitve NICAM sistema zvoka. Z DTV virom, služi za izbiro jezika zvočnega zapisa.

## 16. Rdeči/Zeleni/Rumeni/Modri gumb

Ti štiri gumbi se uporabljajo za označene možnosti znotraj izbranega menija/strani. Pritisnite i zadržite RUMENI gumb za zajemanje posnetka zaslona. S pritiskom na Rdeči gumb lahko spreminjate možnost AD (Opis zvoka), omogočite/onemogočite dano možnost.

# DALJINSKI UPRAVLJALNIK

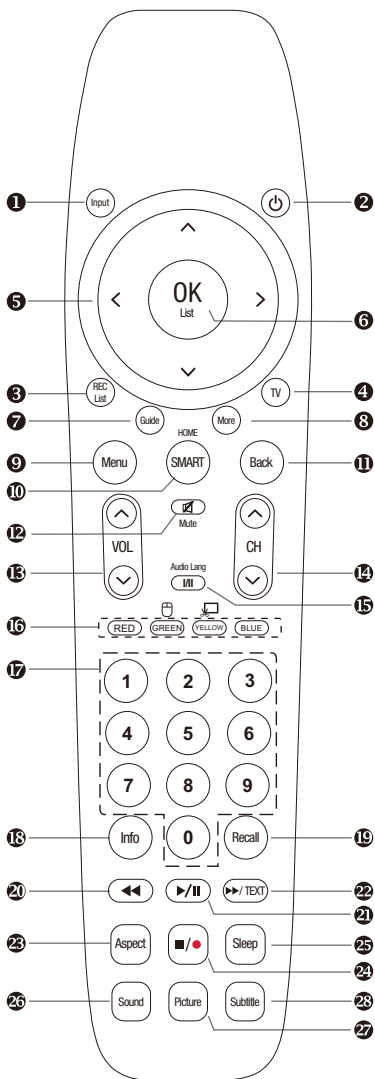

17. **Številčni gumbi (0-9):** Za izbiro programa s pritiskom na številčne gumbе.

18. **INFO:** Ta gumb služi za prikaz informacij o viru ali informacij o trenutnem programu.

19. **RECALL:** Vrnitev na predhodno izbrani program.

20. **◀ :** Uporabljajte funkcijo previjanje nazaj v načinu USB

Video/Audio prikaza. Uporablja se za funkcijo odkrivanja v načinu ATV Text.

21. **▶/|| :** Uporabljajte kot funkcijo Predvajaj/Premor v načinu USB Video/Audio prikaza, in kot TimeShift funkcijo v DTV načinu.

22. **▶▶/TEXT:** Uporablja se kot funkcija previjanje naprej v USB Video/Audio načinu prikaza. V načinu ATV, s tem gumbom odpirate možnost Enter Text (vnosi besedilo).

Uporablja se kot funkcija preklopa v načinu ATV Text.

23. **ASPECT:** S tem gumbom spremenite razmerje prikaza slike na zaslonu.

24. **■/● :** Gumb za funkcijo zaustavitve predvajanja v načinu USB Video/Audio. Uporablja se za funkcijo Snemanje v DTV načinu.

25. **SLEEP:** TV se bo samodejno izklopil ob nastavljenem času, v kolikor ste nastavili časovnik za spanje (sleep timer). Časovnik za spanje lahko nastavite z daljinskim upravljalnikom.

Pritisnite gumb SLEEP na daljinskem upravljalniku, nato ponovno pritisnite ta gumb, da nastavite časovnik spanja: off (onemogočeno), 10, 20, 30, 60, 90, 120, 180, 240 minut.

**Opomba: Časovnik, ki ste ga nastavili, se bo onemogočil kadar izklopite TV ali v kolikor pride do izpada električne energije.**

26. **SOUND (ZVOK):** S tem gumbom izbirate način zvoka.

27. **PICTURE (SLIKA):** S tem gumbom izbirate način slike.

28. **SUBTITLE (PODNPISI):** Za omogočanje/onemogočanje podnapisov u načinu DTV ali načinu ATV Teletext.

# VSTAVLJANJE BATERIJA

## Vstavljanje baterije

- 1** Odprite pokrov odprtine za baterije na zadnji strani.

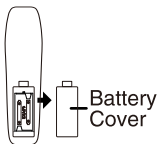

- 2** Vstavite 2 bateriji 1.5V AAA na ustrezne pole. Ne mešajte stare in izrabljene baterije z novimi.

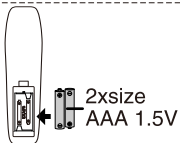

- 3** Zatvorite pokrov.

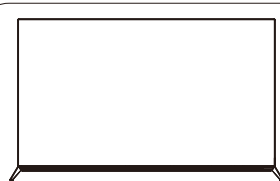
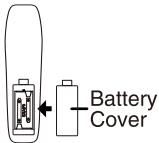

† Usmerite daljinski upravljalnik k senzorju na TV-ju in ga uporabljajte razdalji do 8 metrov.

## OPOMBE:

- Baterije pod normalnimi pogoji uporabe trajajo okoli enega leta.
- V kolikor daljinski upravljalnik ne nameravate uporabljati dlje časa, odstranite baterije, da ne bi prišlo do poškodb zaradi uhajanja iz baterij.
- Ne uporabljajte stare in nove baterije skupaj.
- Baterije (baterije v embalaži ali vstavljene baterije) ne izlagajte visokim temperaturam npr. neposredni sončni svetlobi, ognju in podobno.

# NASTAVITEV

## ZAČETNA NASTAVITEV

### **Kako vklopiti ali izklopiti TV**

1. Vključite napajalni kabel v električno vtičnico.

2. Če se televizija nahaja v stanju pripravljenosti, pritisnite gumb **POWER** na daljinskem upravljalniku ali gumb  $\odot$  na dnu ohišja LED televizije.

3. Normalna slika se bo prikazala na zaslonu čez 15 sekund.

Če ni vhodnega signala, se bo na zaslonu prikazal napis "No Signal".

4. V kolikor želite začasno izklopiti televizijo, pritisnite gumb **POWER** na daljinskem upravljalniku ali gumb na dnu sprednje strani ohišja.

5. V kolikor želite napravo popolnoma izkjučiti iz napajanja, izvlecite vtičak iz električne vtičnice.

6. Kadar televizijo izklopite, počakajte vsaj 5 sekund, preden jo ponovno vklopite.

### **Svetlobni indikator statusa**

Rdeče: V stanju pripravljenosti.

Zeleno: Prižgan.

### **Samodejni izklop**

1. V kolikor ni signala, bo televizija samodejno prešla v stanje pripravljenosti po desetih minutah. 2. V načinu VGA, v kolikor ni nobenega vnosa 15 sekund, bo televizija prešla v stanje pripravljenosti.

### **Hranjenje nastavitvev in izklop televizije**

Nastavitve zvoka in slike ter nastavitve programov ostanejo v spominu, kadar se televizija izklopi. Kadar se televizija ponovno vklopi, bo delovala s shranjenimi nastavitvami.



## OSNOVNA UPORABA

### Čarovnik za nastavitvev

Kadar prvič vklopite televizijo, se bo odprl sistemski vodič.

#### ***Nastavitev jezika menijev - OSD Language Setting***

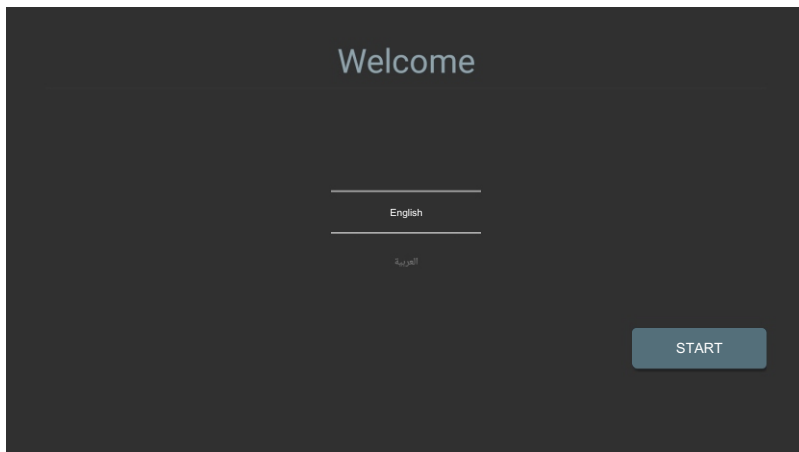

1. Pritisnite gumb ▲/▼ za izbiro jezika.
2. Pritisnite gumb ► nato pa gumb "START" za vhod na glavno stran.

#### ***Nastavitev države***

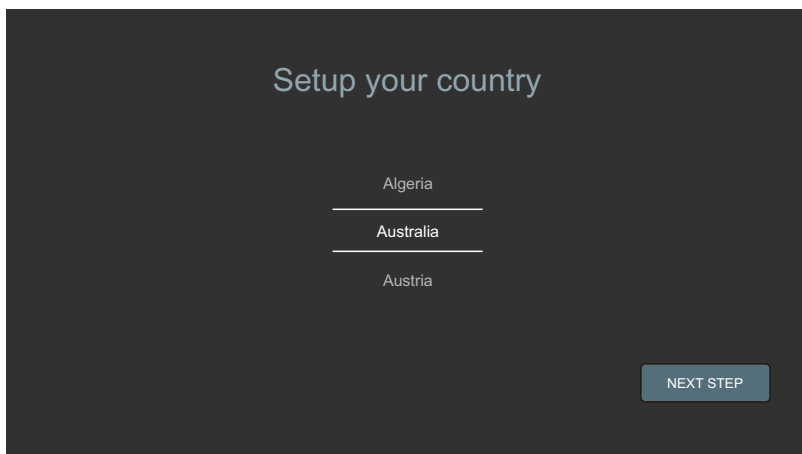

1. Pritisnite gumb ▲/▼ za izbiro države (Algeria/Australia/Austria).
2. Pritisnite gumb ► nato pa gumb "NEXT STEP" za prehod na naslednji korak.

## Mrežne nastavitve - Network Settings

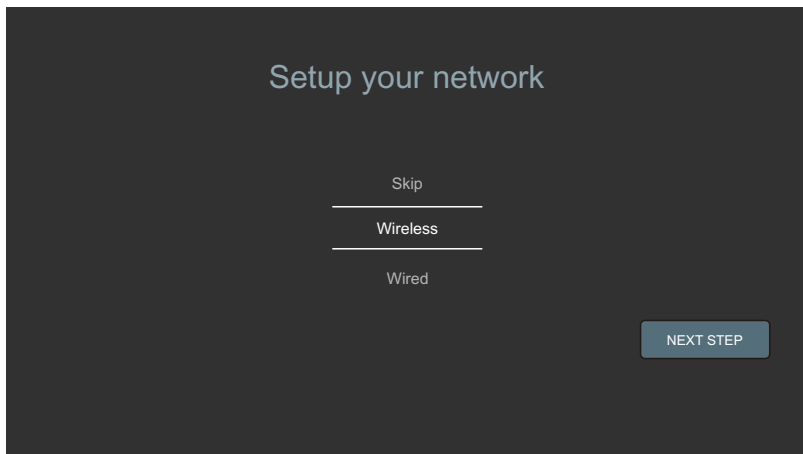

1. Pritisnite gumb ▲/▼ za izbiro vrste mreže (Preskoči/zična/brezžična).
2. Pritisnite gumb ► nato pa gumb "EXT STEP" za prehod na naslednji korak.

### Nastavitev WI-Fi mreže (WiFi)



1. Počakajte okoli 5 - 10 sekund, da se prikaže seznam razpoložljivih omrežij.
2. Z gumbi ▲/▼ izberite mrežo, na katero se želite povezati.
3. Izberite WIFI
4. Vnesite geslo in izberite "Poveži se".

## Nastavitev žičnega omrežja

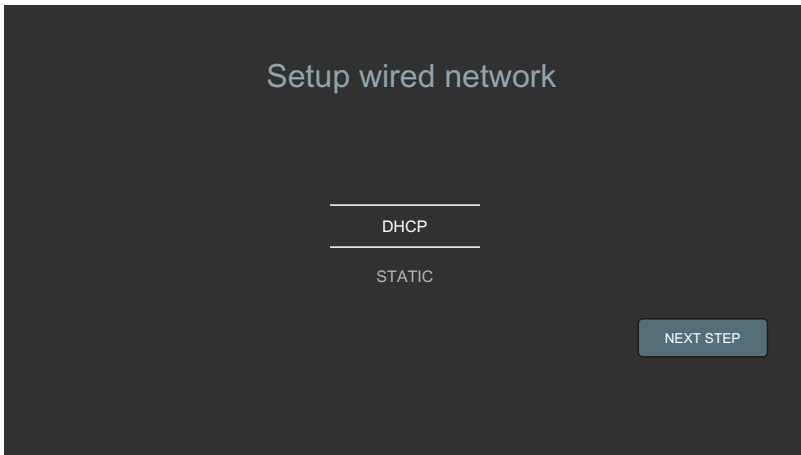

1. Pritisnite gumb ▲/▼ za izbor IP nastavitve (DHCP/STATIC).
2. Pritisnite gumb ► ter nato gumb "NASLEDNJI KORAK" za prehod na naslednje polje.

Če ste izbrali "DHCP", izberite "NASLEDNJI KORAK", Povezava bo samodejno vzpostavljena, nato izberite Konec. Z izbiro možnosti "STATIČNI IP" lahko ročno vnesete IP naslov privzetega prehoda (Default gateway).

Kadar vnesete naslov izberite "Nastavi".

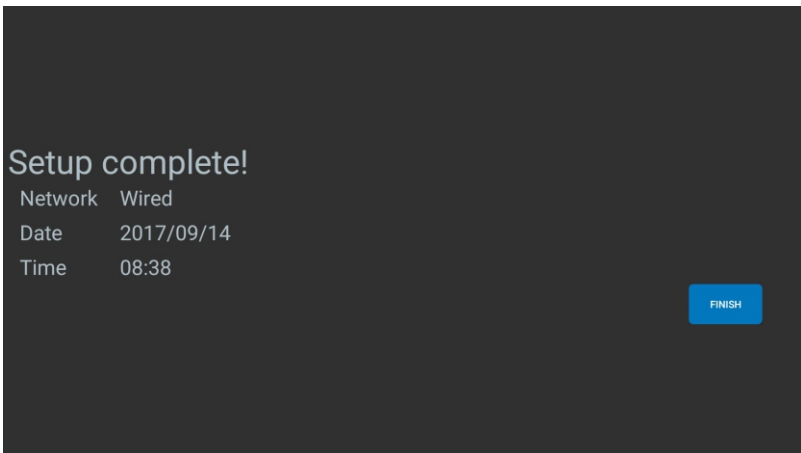

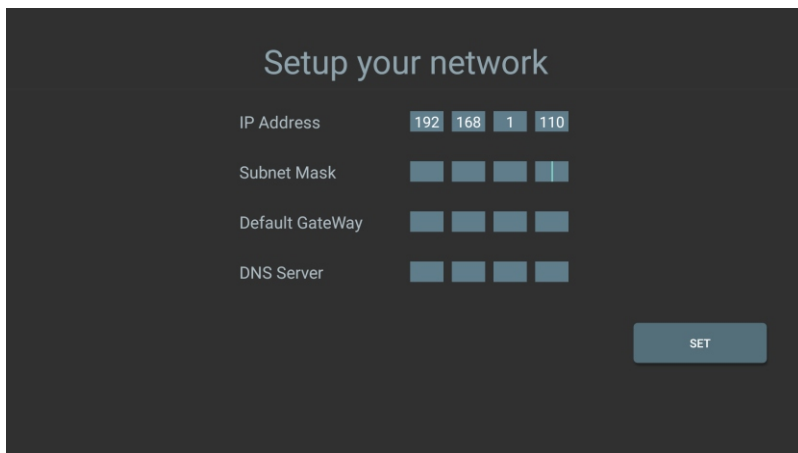

### Obrazložitev vrste mreže:

**DHCP:** Podatke mreže samodejno določi vaš router, ter Vam tako omogoči hitro povezavo.

**STATIČNI IP:** Ročni vnos IP naslova naprave in drugih mrežnih nastavitvev.

V večini primerov priporočamo uporabo možnosti DHCP.

### HITRI MENI

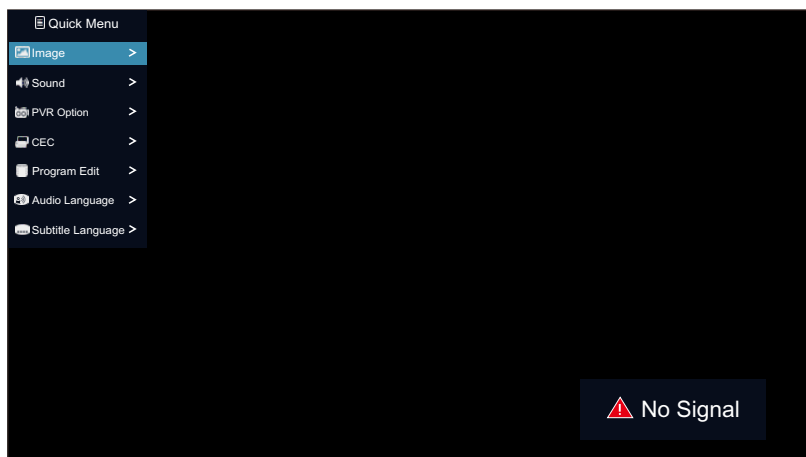

Z virom TV, imate na voljo Hitri meni za nekatere možnosti, ki jih lahko uporabljate.

**Gumb MENU:** Odpira oz. zapira Hitri meni.

**Gumb BACK:** Izhod iz menija.

**Gumbi s puščicami:** Označite zeleno možnost.

**Gumb OK:** Vhod v označeno možnost.



## UPORABA SMART MENIJA

Odprite pametni meni z gumbom SMART na daljinskem upravljalniku

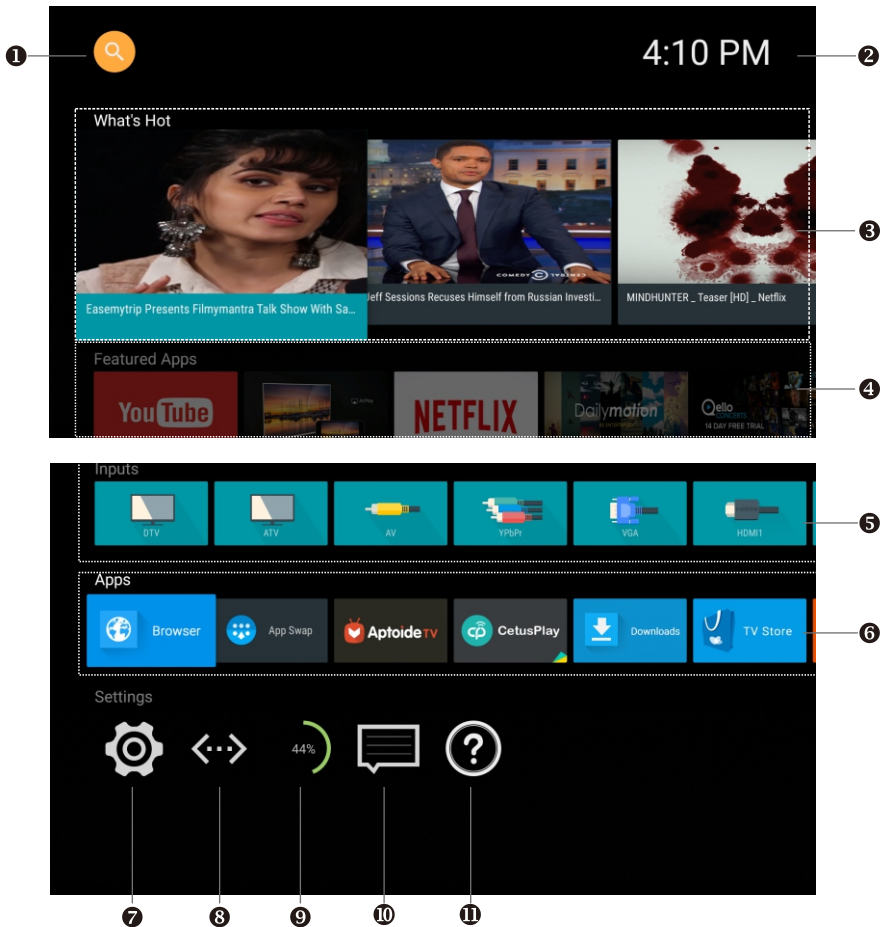

**Gumbi s puščicami:** Označite možnost v meniju.

**Gumb OK:** Vhod v možnost, ki ste jo izbrali.

1. Iskanje z Google-om
2. Trenutna ura
3. Najbolj gledano: Najbolj gledani videoposnetki na internetu.
4. Priporočene aplikacije: Priporočene Internet aplikacije za Vaš TV.
5. Viri: Vhodni viri na TV-ju (DTV, ATV, AV, YPbPr, VGA, HDMI1, HDMI2, HDMI3, USB2.0).
6. Aplikacije: Vse aplikacije nameščene na Vašem TV-ju.
7. Nastavitve: Vse možnosti nastavitvev na Vašem TV-ju.
8. Status mreže: Prikaz statusa Vaše Internet povezave. Odprite to možnost za nastavitvev Vaše mreže.
9. RAM: Količina uporabljenega RAM spomina.
10. Center za sporočila.
11. Pomoč

# MENI SISTEMSKIH NASTAVITEV

## Glavni meni

Ta meni lahko odprete prek ikone zobnika v SMART MENIJU. Tukaj lahko spreminjate nastavitve vseh funkcij televizije.

### TV

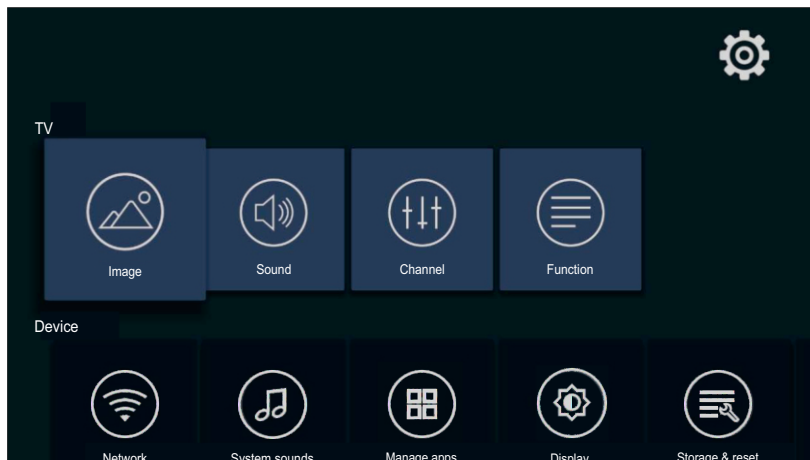

**Slika:** Tukaj spreminjate nastavitve zaslona. Podrobnejše informacije najdete v delu navodil o "MENI NASTAVITEV SLIKE"

**Zvok:** Tukaj spreminjate nastavitve zvoka. Podrobnejše informacije najdete v delu navodil o "MENI NASTAVITEV ZVOKA"

**Program:** Tukaj lahko zaženete novo iskanje programov. Podrobnejše informacije najdete v delu navodil o "MENI NASTAVITEV PROGRAMOV"

**Funkcije:** Tukaj lahko dostopate do dodatnih funkcij televizije. Podrobnejše informacije najdete v delu navodil o "MENI NASTAVITEV FUNKCIJ"

### NAPRAVA

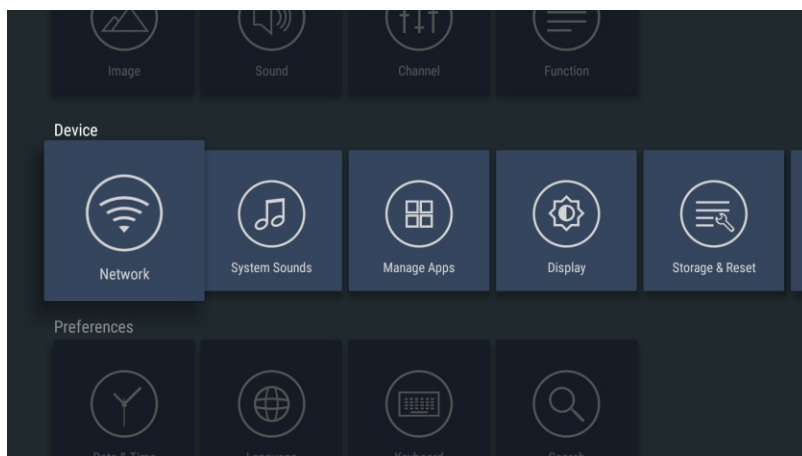

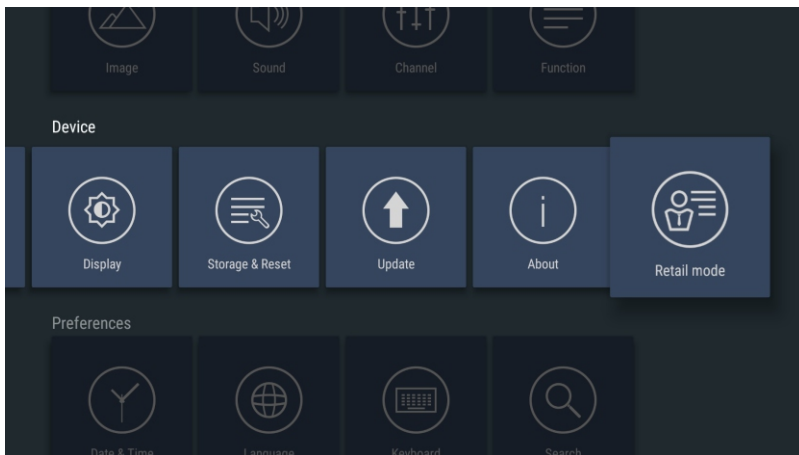

**Mreža:** Mrežne nastavitve;

**Sistemski zvoki:** Nastavitve zvoka za SMART način;

**Upravljalnik aplikacij:** Upravljanje;

**Zaslona:** Nastavitve zaslona za SMART način;

**Mediji za shranjevanje in ponastavitev:** Podatki o podatkovnih medijih in možnost ponastavitve SMART funkcij na tovarniške nastavitve; **Posodobitev:** Posodobitev sistema;

**Več o sistemu:** Informacije o sistemu;

**Način za trgovino:** Za uporabo v prodajalnah;

## PREFERENCE

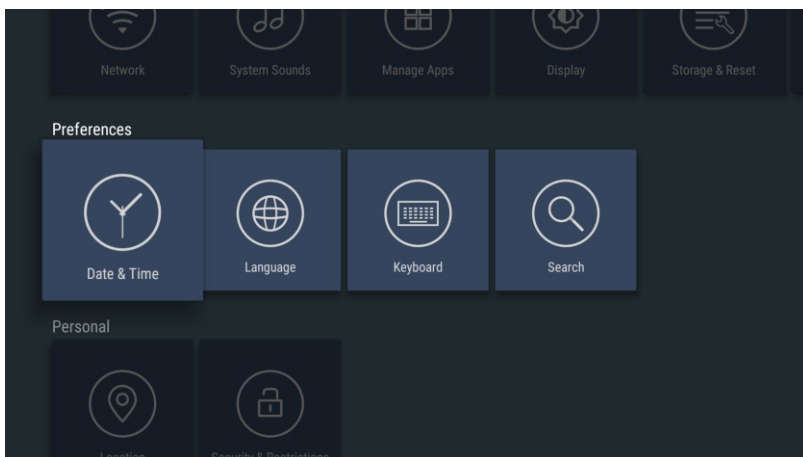

**Datum in ura:** Nastavitev datuma in ure;

**Jezik:** Nastavitev jezika;

**Tipkovnica:** Nastavitev tipkovnice;

**Iskanje:** Google iskanje;

## OSEBNE NASTAVITVE

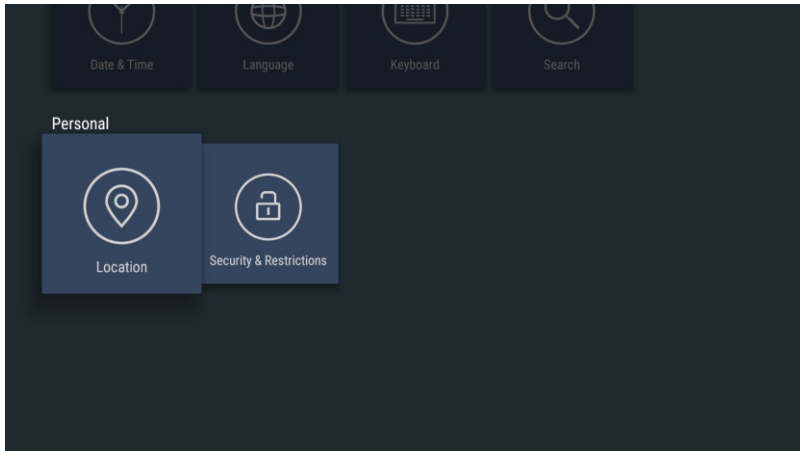

**Lociranje:** Zagotavljanje informacij o lokacij prek mreže;

**Varnost in omejitve:** Varnostne nastavitve za funkcijo SMART;

# MENI NASTAVITEV SLIKE

## Način slike

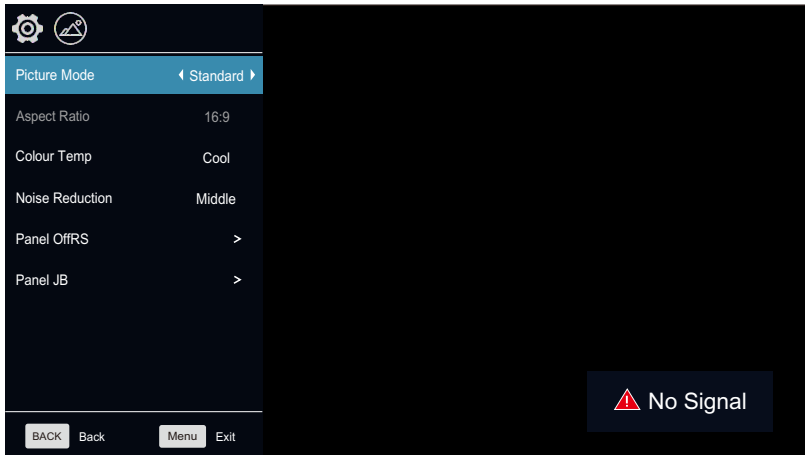

Vaš TV ima naslednje načine prikaza slike (**Soft, Vivid, User, Dynamic, Standard**), ki so tovarniški nastavljeni. Samo za uporabniški način - "User" lahko spreminjate posamezne nastavitve kot so Kontrast, Osvetlitev, Barva, Ostrina, Odtenek.

1. Pritisnite gumb ▲/▼ za izbiro možnosti načina Slike.
2. Pritisnite gumb ◀/▶ za izbiro enega od načinov Slike.

### **Razmerje slike - Aspect Ratio**

Tukaj lahko nastavite razmerje slike, ki ustreza Vašim potrebam.

1. Pritisnite gumb ▲/▼ za izbiro možnosti Razmerje slike - Aspect Ratio.
  2. Pritisnite gumb ◀/▶ za izbiro razmerja slike. Prav tako lahko razmerje slike spreminjate z gumbom "Aspect" na daljinskem upravljalniku.
- Vsak vir signala ima ločeno nastavitvev razmerja slike.

### **Temperatura barve - Color Temp**

Temperaturo barve lahko prilagodite v skladu z Vašimi potrebami.

1. Pritisnite gumb ▲/▼ za izbiro možnosti "Toplina boja"
2. Pritisnite gumb ◀/▶ za spreminjanje temperature barve.

Standardno: Srednja nastavitvev.

Toplo - Warm: Pojača rdeče tone.

Hladno - Cool: Pojača modre tone.

### **Odpravljanje šuma slike - Noise Reduction**

1. Pritisnite gumb ▲/▼ za izbiro možnosti odpravljanje šuma slike.
  2. Pritisnite gumb ◀/▶ za spremembo nastavitve odpravljanja šuma slike.
- Opomba: Odpravljanje šuma slike ne deluje v VGA načinu.

### **Panel OffRS**

To funkcijo uporabite za odstranjevanje t.i. dvojne slike na zaslonu. Televizija bo izvršila to funkcijo samodejno, vsake 4 ure. Pustite TV prižgan, ta funkcija traja okoli 8 minut, nakar bo televizija prešla v stanje pripravljenosti.

### **Panel JB**

To funkcijo uporabite za odstranjevanje t.i. dvojne slike na zaslonu. Televizija bo izvršila to funkcijo samodejno, vsakih 1500 ur. Pustite TV prižgan, ta funkcija traja okoli 70 minut, nakar bo televizija prešla v stanje pripravljenosti.

# MENI NASTAVITEV ZVOKA

## Zvočni način

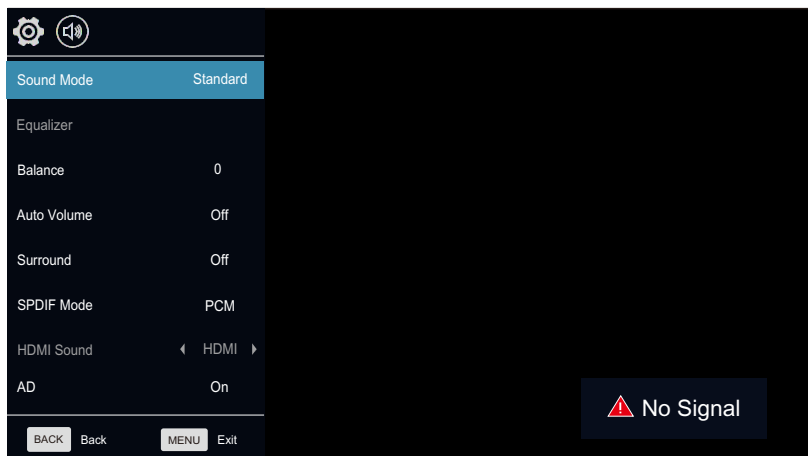

Tukaj lahko nastavite posebne zvočne nastavitve, ki se bodo uporabljale pri predvajanju. Vaš TV ima pet zvočnih načinov ("Standard", "Music", "Movie", "Sports", "User")

**Standardno - Standard:** Navaden zvočni način.

**Glasba - Music:** Zvočni način za glasbo

**Film - Movie:** Nudi polnejši in močnejši zvok za gledanje filmov.

**Šport - Sports:** Pojača in naglasi zvok za gledanje športnih dogodkov.

**Uporabniški - User:** Omogoča prilagajanje zvočnih nastavitve (glej "Uporabniške nastavitve zvoka").

## Izenačevalnik - Equalizer

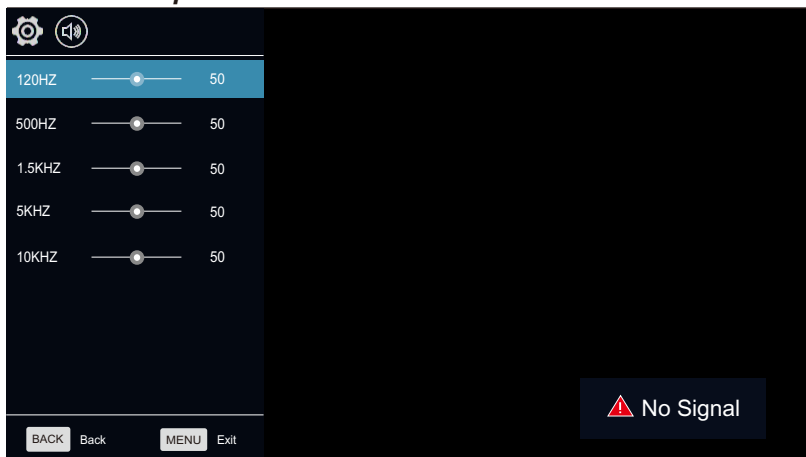

1. Pritisnite gumb ▲/▼ za izbiro možnosti v izenačevalniku.

2. Pritisnite gumb OK za vhod v podmeni izenačevalnika.

Nastavitve zvoka lahko prilagodite v skladu z Vašimi potrebami.

1. Pritisnite gumb ▲/▼ za izbiro posamezne nastavitve.

2. Pritisnite gumb ◀/▶ da povečate ali zmanjšate vrednost posamezne nastavitve.

Opomba: Prilagojene vrednosti ostanejo shranjene po posameznih nastavitvah.

### **Ravnovesje zvoka - Balance**

V kolikor jakost zvoka na levem in desnem zvočniku ni enaka, lahko spremenite ravnovesje v skladu z Vašimi potrebami.

1. Pritisnite gumb ▲/▼ za izbiro možnosti ravnovesje zvoka.

2. Pritisnite gumb ◀/▶ da povečate ali zmanjšate nastavitvev.

### **Samodejno uravnavanje glasnosti - Auto Volume**

Vsak program ima lastne pogoje signala, tako da je nekoliko moteče, kadar morate prilagajati glasnost ob vsaki menjavi programa. Samodejno uravnavanje glasnosti uravnava glasnost zelenega programa tako da stiša zvok kadar je signal močan in pojača kadar je signal slab.

1. Pritisnite gumb ▲/▼ za izbiro možnosti Samodejno uravnavanje glasnosti.

2. Pritisnite gumb ◀/▶ za omogočanje/onemogočanje, "On" ali "Off".

### **Surround Sound**

Ta možnost aktivira Surround Sound za boljše zvočne učinke.

1. Pritisnite gumb ▲/▼ za izbiro možnosti Surround Sound.

2. Pritisnite gumb ◀/▶ za omogočanje/onemogočanje, "On" ali "Off".

### **SPDIF način**

Ta možnost je na voljo samo v načinu HDMI/DTV.

1. Pritisnite gumb ▲/▼ za izbiro možnosti načina "SPDIF".

2. Pritisnite gumb ◀/▶ za izbiro med "RAW", "PCM" ili "OFF".

### **HDMI zvok**

Ta možnost je na voljo samo v HDMI načinu.

1. Pritisnite gumb ▲/▼ za izbiro možnosti "HDMI zvok".

2. Pritisnite gumb ◀/▶ za izbiro med možnostmi HDMI zvok, HDMI ali VGA.

Opomba:

HDMI zvok lahko aktivirate samo kadar je vir signala HDMI.

### **AD**

Ta možnost je na voljo samo v DTV načinu.

1. Pritisnite gumb ▲/▼ za izbiro možnosti "AD"

2. Pritisnite gumb ◀/▶ za omogočanje/onemogočanje, "On" ali "Off".

### **AD glasnost**

1. Pritisnite gumb ▲/▼ za izbiro možnosti "AD glasnost"

2. Pritisnite gumb ◀/▶ da povečate ali zmanjšate vrednost nastavitve.

# MENI NASTAVITEV PROGRAMOV

## Tip antene

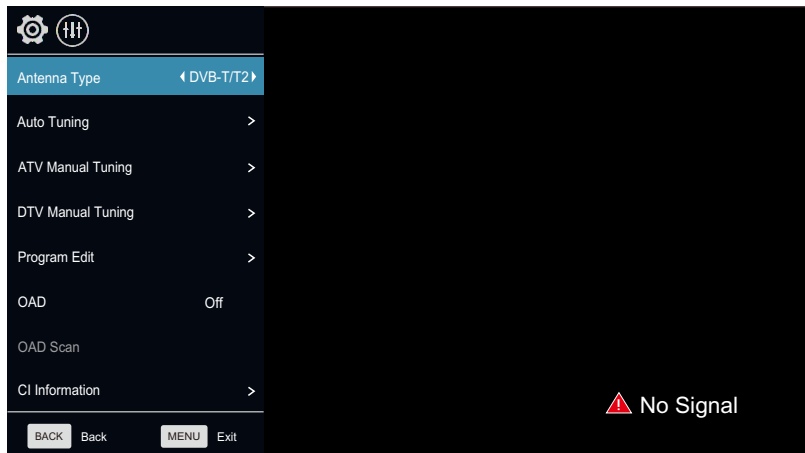

1. Pritisnite gumb ▲/▼ za izbiro možnosti Tip antene.
2. Pritisnite gumb ◀/▶ za izbiro tipa antene: DVB-C (Cable), DVB T/T2 (Freeview), DVB-S(Freesat).

## Samodejno iskanje programov - Auto Tuning

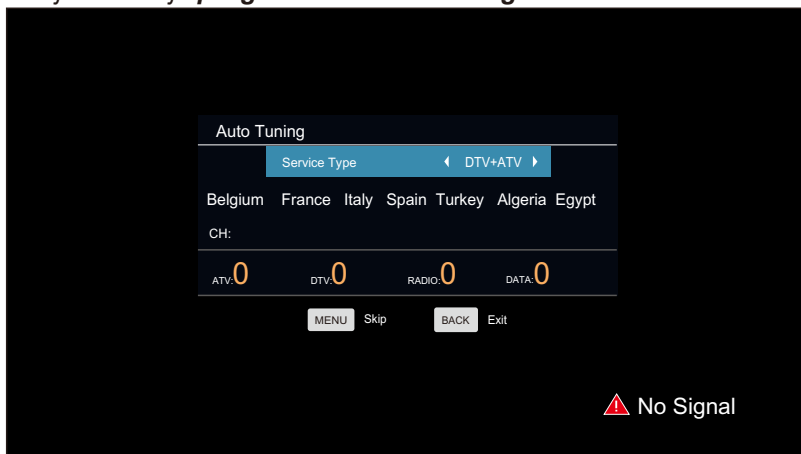

Pritisnite gumb ▲/▼ za izbiro možnosti Samodejno iskanje programov. Lahko izberete držvo na seznamu in nastavite možnost Vrsta iskanja - "Search Type". Število najdenih programov se bo prikazalo na zaslonu.

Če kot tip iskanja nastavite "DTV+ATV"(digitalni+analogni programi), bo po končanem iskanju digitalnih programov, TV zagnal iskanje analognih programov. Kadar se iskanje zaključi, bodo vsi programi shranjeni v spomin.

V kolikor je tip antene DVB-S, najprej morate nastaviti možnost DVB-S. Lahko nastavite satelit, način iskanja, možnosti iskanja itd. v tem meniju.

**Opomba: V kolikor želite prekiniti iskanje, lahko to storite s gumbom BACK.**



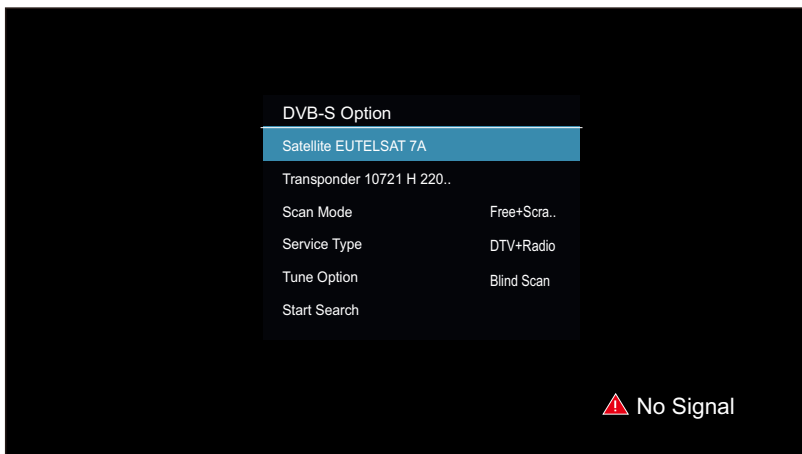

## ATV ročno iskanje programov

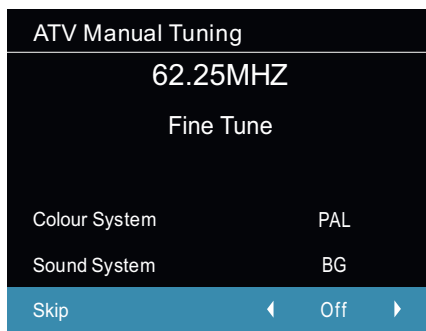
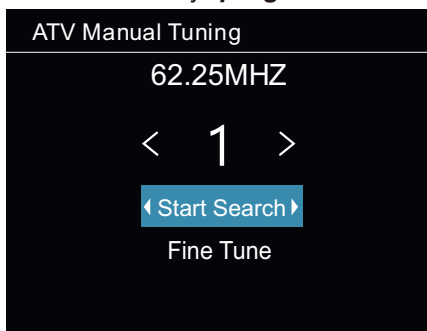

Pri viru ATV/DTV, lahko izberete Ročno iskanje TV programov za vhod v istoimenski meni.

Trenutni program (Current CH): Lahko vidite število trenutnega programa in z gumbi ◀/▶ izberete program, ki ga želite urediti.

**Barvni sistem:** Izberite možnost Barvni sistem, pritisnite gumb ◀/▶ na daljinskem upravljalniku ali na TV-ju.

Barvni sistem se bo menjal po naslednjem vrstnem redu: PAL, SECAM, NTSC ali AUTO.

**Zvočni sistem (Sound System):** Izberite možnost Zvočni sistem, pritisnite gumb ◀/▶ daljinskem upravljalniku ali na TV-ju

Zvočni sistem se bo menjal po naslednjem vrstnem redu BG, DK, I, L ali M.

**Iskanje:** Lahko uporabite gumb ▶ za iskanje programov od nižjih k višjim frekvencam in gumb ◀ za iskanje v obratni smeri.

Kadar najdete program, se bo iskanje ustavilo da lahko znova pritisnete gumb za druge programe, potem ko shranite program.

**Podrobno iskanje (Fine Tune):** V primeru pomanjkljive slike ali zvuka določenega TV programa, lahko uporabite možnost podrobno iskanje.

**Preskoči (Skip):** Izberite možnost Preskoči, pritisnite Skip na daljinskem upravljalniku ali na TV-ju, izberite ON, da preskočite trenutni program; izberite OFF, da dodate program na seznam programov, ki bodo preskočeni.

**Frekvenca (Frequency):** Vidite lahko frekvenco iskanih kanalov.

## DTV Ročno iskanje programov

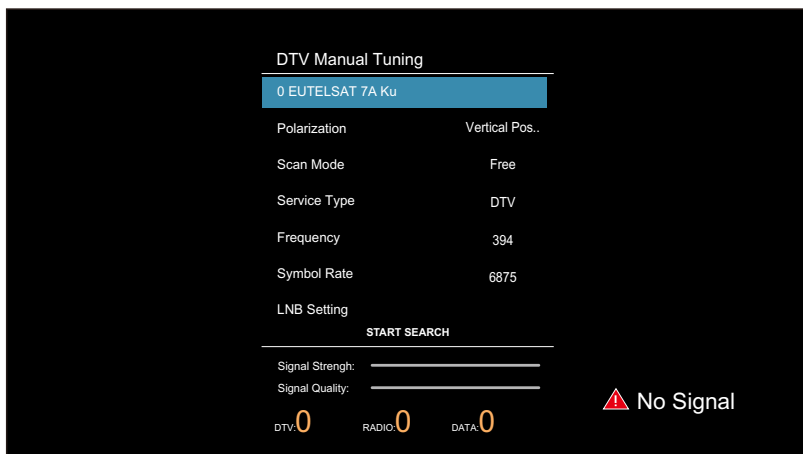

Pri viru ATV/DTV, lahko izberete "DTV ročno iskanje programov", da odprete istoimenski meni V kolikor je tip antene DVB-C, lahko uporabite gumbе ◀/▶ za nastavitve frekvence. V kolikor je tip antene DVB-T, lahko uporabite gumbе ◀/▶ ali vnesete številko, da izberete program. V kolikor je tip antene DVB-S, lahko izberete satelitske ali druge nastavitve. Nato pritisnite gumb OK za iskanje, TV bo shranil DTV program v kolikor je DTV signal na voljo.

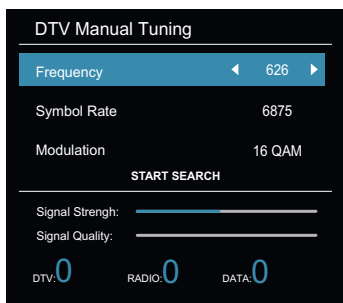
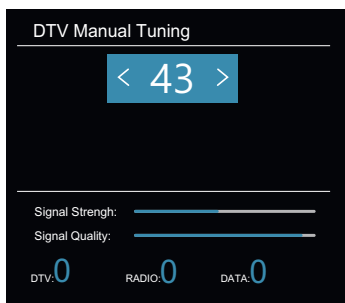

## Urejanje programov

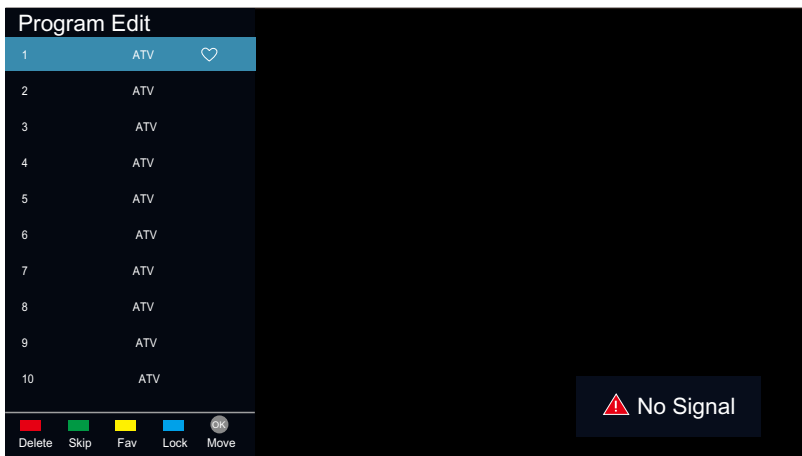

Lahko uporabljate gumbе ▲/▼ za izbiranje možnosti Urejanje programov in vhod v meni. Pritisnite enega od obarvanih gumbov na daljinskem upravljalniku da preskočite, obrišete ali zaklenete programe, ali da dodate programe na seznam priljubljenih.

**BRISANJE:** Pritisnite RDEČI gumb za brisanje izbranega programa, nato izberite program, ki ga želite izbrisati in ponovno pritisnite RDEČI GUMB za brisanje.

**PRESKOČI:** Pritisnite ZELENI gumb, da preskočite program.

Program bo preskočen kadar menjate programe. Prav tako bo program preskočen na seznamu programov.

**Fav:** Pritisnite RUMENI gumb v meniju da dodate kanale na Vaš seznam priljubljenih programov. Nato lahko z gumb ▲/▼ na daljinskem upravljalniku premikate programe med seznamom programov in seznamom priljubljenih programov v meniju.

**Zaklepanje (Lock):** Če ne želite, da Vaši otroci ali gosti gledajo določene programe brez Vašega dovoljenja, lahko z MODRIM gumbom zaklenete program. Kadar je program zaklenjen in sistem za zaklepanje aktiven, je potrebno geslo za ponovni dostop do programa.

**Premesti (Move):** Z gumbom OK lahko urejate vrstni red programov.

## Informacije o signalu (Samo pri DTV-ju)

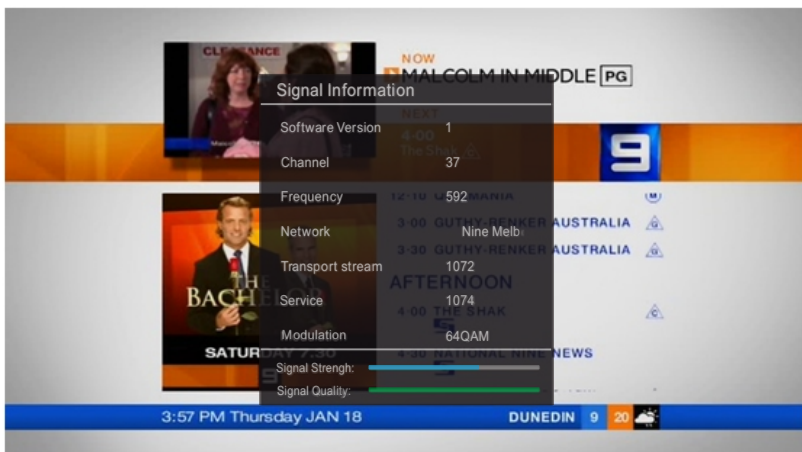

1. Pritisnite gumb ▲/▼ za izbiro možnosti Informacije o signalu - "Signal Information".
2. Pritisnite gumb "OK" ali ►, za prikaz informacij o DTV programu.

### **Opomba:**

#### **Kakovost/moč signala - Signal Quality/Signal Strength (Samo pri DTV-ju):**

Za razliko od analognih programov, pri katerih je različna kakovost sprejema signala, digitalni programi morajo imeti popolno kakovost sprejema ali pa jih sploh ni moč gledati. Zaradi tega pri digitalnih programih ni mogoče podrobno spreminjati nastavitve programa. V kolikor je moč signala slaba, je ena od rešitev prilagoditev položja antene, da bi moč signala bila večja.

Položaj antene prilagajajte vse dokler ne najdete najboljši položaj, z najmočnejšim signalom.

#### **Prevzemanje vsebin - OAD (On Air Download)**

S to možnostjo se omogoči oz. onemogoči sistemsko ažuriranje programske opreme prek DTV prenosa.

1. Pritisnite gumb ▲/▼ za izbiro možnosti "AD"
2. Pritisnite gumb ◀/▶ za izbiro med omogočeno/onemogočeno, "on" ali "off"

**Opomba: Ta možnost je na voljo samo v načinu DTV.**

#### **OAD skeniranje - OAD Scan**

Ta možnost je na voljo samo v načinu DTV.

1. Pritisnite gumb ▲/▼, da izberete možnost "AD Scan"
2. Pritisnite gumb OK, da preverite ali je dostopno sistemsko ažuriranje programske opreme na DTV mreži.

#### **CI Informacije - CI Information**

1. Pritisnite gumb ▲/▼ za izbiro možnosti "I informacije" in vhod v meni.
2. Pritisnite gumb "OK" za prikaz specifičnih CI informacij, vključno z informacijami o CI modulu, informacijami o smart kartici, itd.

**Opomba: Ta možnost je na voljo samo v načinu DTV.**

#### **LBN nastavitve - LNB Setting**

1. Pritisnite gumb ▲/▼ za izbiro polja "LNB nastavitve"
2. Pritisnite gumb "K" za prikaz menija LNB nastavitvev.

Lahko nastavite posebno nastavitvev za iskanje DVB-S programov.

**Opomba: Ta možnost je na voljo samo v načinu DTV-S.**

# Funkcije

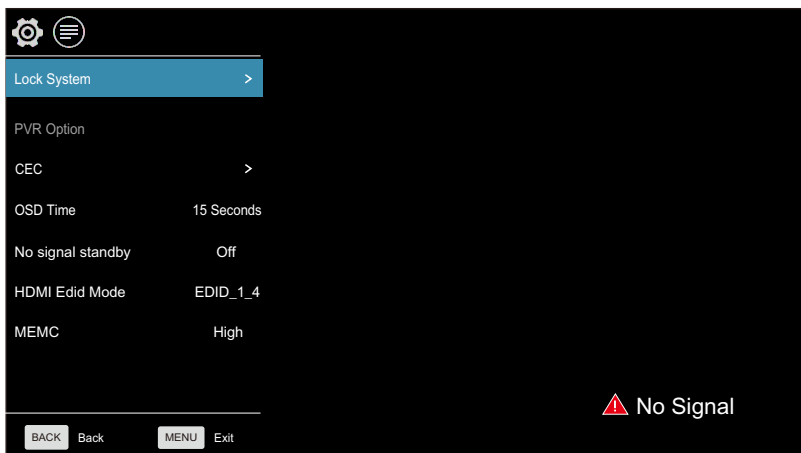

Čas prikazovanja menijev na ekranu - OSD Time: Nastavite želeni čas prikazovanja menijev na ekranu.

## ***Zaklepanje (opcijsko)***

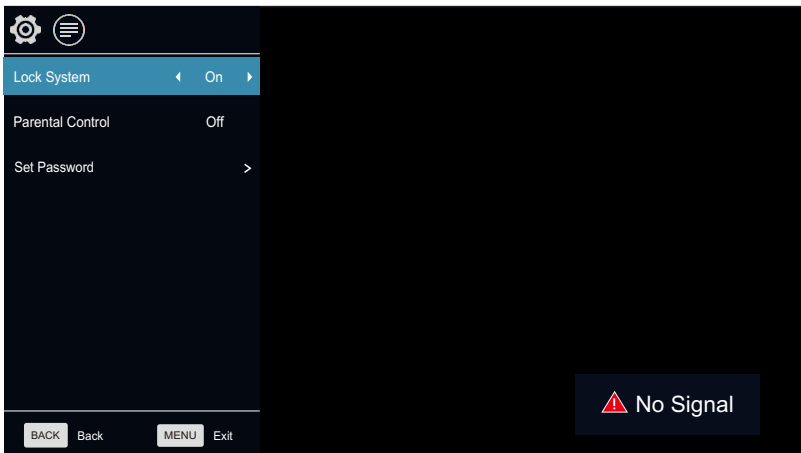

1. Pritisnite gumb "Enter" za vhod v podmeni Sistemsko zaklepanje -"System Lock".
2. Pritisnite gumb ◀/▶ za omogočanje/onemogočanje, "On" ali "Off".

## Nastavitev gesla - Set Password

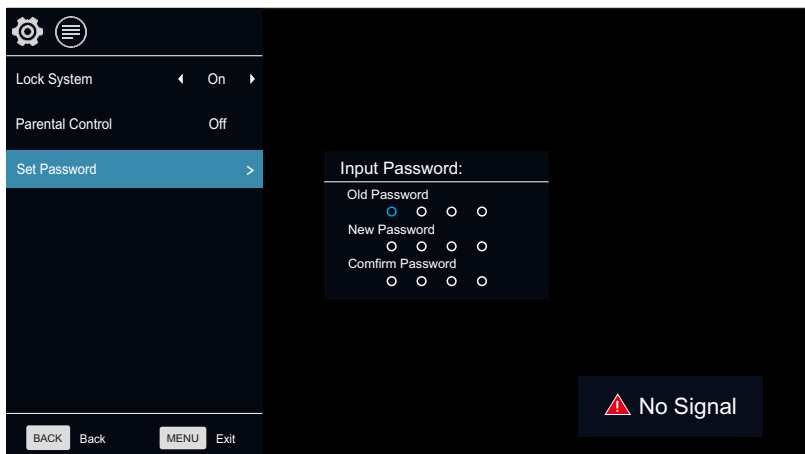

1. Pritisnite gumb "OK" za izbiro možnosti Nastavitev gesla.
2. Vnesite Vaše štirimestno številčno geslo za vnos starega gesla. Izberite katerekoli 4 številke kot Vaše novo geslo. Kadar vnesete štiri številke, se kurzor premakne na polje Potvrdi geslo -"Confirm password", ponovo vnesite iste štiri številke, in Vaše novo geslo bo shranjeno. (Privzeto geslo je 0000, primer močnejšega gesla je 1980).

### **Starševski nadzor - Parental Control**

**Ta možnost je na voljo samo v DTV načinu.**

1. Pritisnite gumb A/T za izbiro možnosti Starševski nadzor.
2. Pritisnite gumb ◀/▶ za izbiro ravni zaklenjenosti za Starševski nadzor.

### **CEC**

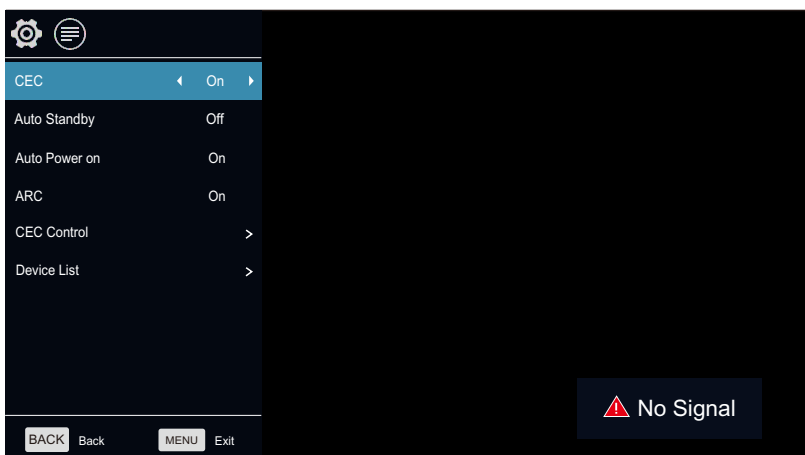

Upravljanje naprav potrošniške elektronike - Consumer Electronics Control (CEC) je HDMI funkcija zasnovana zato, da uporabniku omogoči upravljanje do 15 CEC aktiviranih naprav, ki so povezane prek HDMI vmesnika, z uporabo samo enega daljinskega upravljalnika (na primer, nadzor televizije, set top naprave, in DVD predvajalnika z uporabo le daljinskega upravljalnika televizije).

1. Pritisnite gumb ▲/▼ za izbiro možnosti "CEC"
2. Pritisnite gumb OK za vhod v podmeni "CEC" nastavitvev. Za možnost se uporablja za aktiviranje ali deaktiviranje CEC-a.

1. Pritisnite gumb ▲/▼ za izbiro možnosti "CEC"
2. Pritisnite gumb ◀/▶ za omogočanje/onemogočanje, "on" ali "off"

#### **Samodejno stanje pripravnosti - Auto Standby**

Ta možnost se uporablja kadar je funkcija CEC aktivirana, in odloča ali naj TV povezani napravi pošlje ukaz za prehod v stanje pripravljenosti.

1. Pritisnite gumb ▲/▼ za izbiro možnosti "Auto Standby"
2. Pritisnite gumb ◀/▶ za omogočanje/onemogočanje, "on" ili "off"

#### **Samodejni zagon naprave**

Ta možnost se uporablja kadar je funkcija CEC aktivirana, in odloča ali naj TV povezani napravi pošlje ukaz za zagon.

1. Pritisnite gumb ▲/▼ za izbiro možnosti Samodejni zagon - "Auto Power on"
2. Pritisnite gumb ◀/▶ za omogočanje/onemogočanje, "on" ali "off"

#### **ARC**

Ta možnost se uporablja kadar je funkcija CEC aktivirana, in omogoča TV-ju pošljanje audio signala napravam, s katerimi je povezan prek HDMI vmesnika.

1. Pritisnite gumb ▲/▼ za izbiro možnosti "ARC"
2. Pritisnite gumb ◀/▶ za omogočanje/onemogočanje, "on" ali "off"

**Opomba: ARC je na voljo samo v načinu HDMI3.**

#### **Seznam naprav**

Ta možnost se uporablja kadar je funkcija CEC aktivirana, za prikaz seznama naprav povezanih s TV-jem.

1. Pritisnite gumb ▲/▼ za izbiro možnosti Seznam naprav - "Device List"
2. Pritisnite gumb OK za prikaz naprav povezanih s TV-jem.

## CEC upravljanje

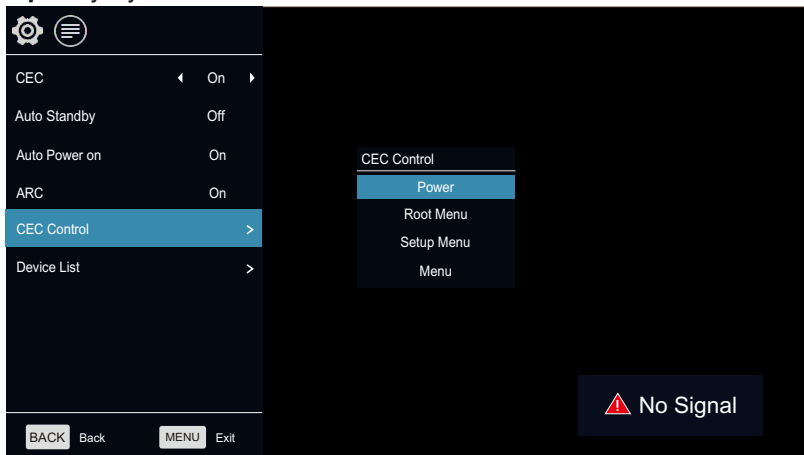

Ta možnost omogoča upravljanje povezanih naprav prek TV-ja

1. Pritisnite gumb ▲/▼ za izbiro možnosti "CEC Control"
2. Pritisnite gumb OK za vhod v podmeni "CEC Control"

### **Zagon**

1. Pritisnite gumb ▲/▼ za izbiro možnosti Zagon - "Power"
2. Pritisnite gumb OK za zagon naprave povezane s TV-jem.

### **Korenski Meni**

1. Pritisnite gumb ▲/▼ za izbiro možnosti "Root" menija.
2. Pritisnite gumb OK za vhod v korenski meni naprave povezane s TV-jem.

### **Meni za nastavitve - Setup Menu**

1. Pritisnite gumb ▲/▼ za izbiro možnosti Meni za nastavitve.
2. Pritisnite gumb OK za vhod v meni za nastavitve naprave povezane s TV-jem.

### **Meni**

1. Pritisnite gumb ▲/▼ za izbiro možnosti Menija - "Menu"
2. Pritisnite gumb OK za vhod v meni naprave povezane s TV-jem.

### **PVR možnosti**

1. Pritisnite gumb ▲/▼ za izbiro možnosti "PVR"
2. Pritisnite gumb OK za vhod v podmeni "PVR možnosti" Za podrobnejš informacije glej del navodil, ki se nanaša na "PVR"

### **Prehod v stanje pripravljenosti, če ni signala - No Signal StandBy**

1. Pritisnite gumb ▲/▼ za izbiro možnosti "No Signal StandBy"
2. Pritisnite gumb ◀/▶ za omogočanje/onemogočanje "on" ali "off". V kolikor je možnost omogočena "on" bo TV samodejno prešel v stanje pripravljenost, po 10 minutah brez signala, z napisom "No Signal" zaslonu. (V VGA načinu, TV po petnajstih sekundah brez vnosa preide v stanje pripravljenosti)

### **Ohranjevalnik zaslona**

Ta možnost je na voljo samo v ATV načinu.

1. Pritisnite gumb ▲/▼ za izbiro možnosti "Screen Saver"
2. Pritisnite gumb ◀/▶ za omogočanje/onemogočanje, "on" ali "off"



### **HDMI Edid način (opcijsko)**

Ta možnost je na voljo samo v HDMI načinu.

1. Pritisnite gumb ▲/▼ za izbiro možnosti "DMI Edid Mode"
2. Pritisnite gumb ◀▶ za preklop na HDMI Edid različico.

### **MEMC(opcijsko)**

Motion Estimate and Motion Compensation

1. Pritisnite gumb ▲/▼ za izbiro možnosti "MEMC".
2. Pritisnite gumb ◀▶ za preklop na MEMC različico.

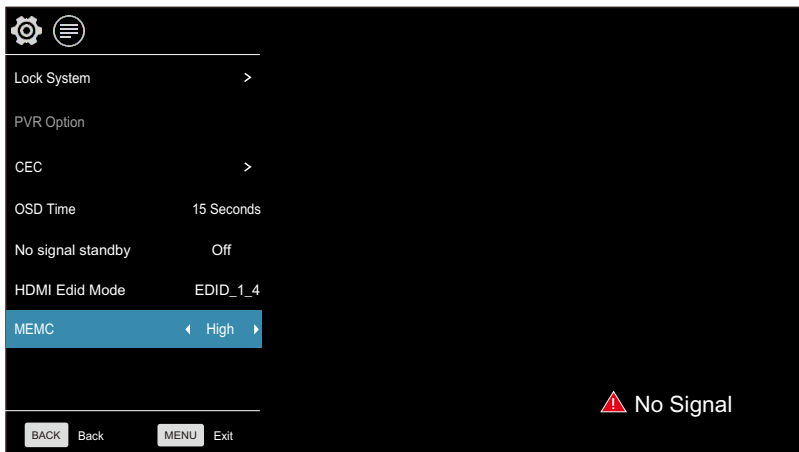

# TIMER - ČASOVNIK

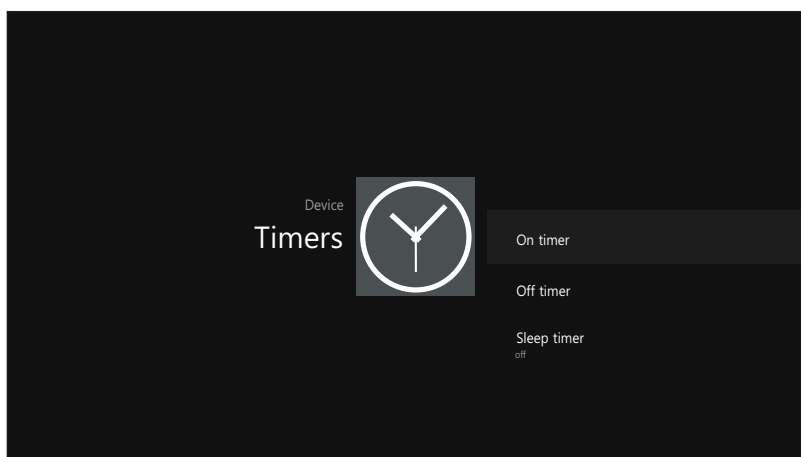
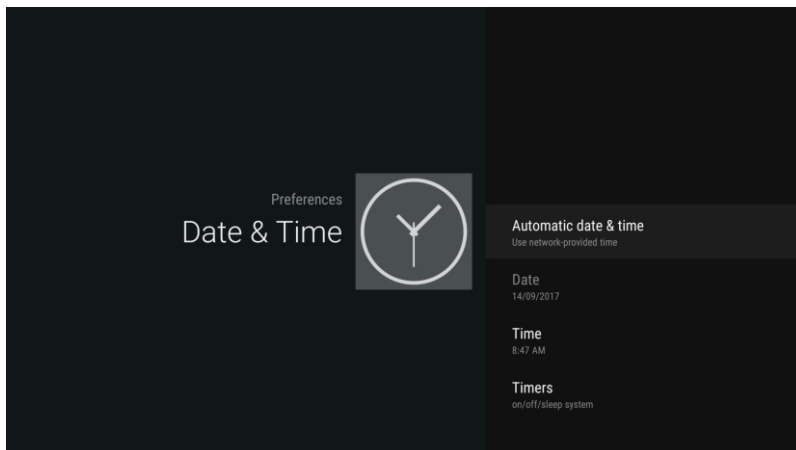

## On Timer - Časovnik samodejnega vklopa

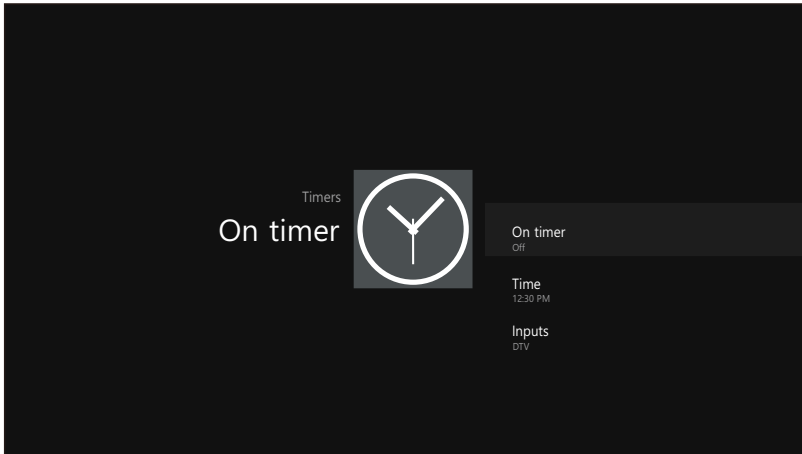

V polju "On Timer", pritisnite gumb OK za vhod v podmeni, nastavite čas za vklop TV-ja, kadar je TV stanju pripravljenosti. Lahko nastavite želeni vir, ki se bo samodejno prikazal, kadar vklopite TV, v meniju "Source" (Vir).

### **Off Timer - Časovnik samodejnega izklopa**

V polju "Off Timer", pritisnite gumb OK za vhod v podmeni ter nastavite čas za izklop TV-ja.



## Sleep Timer - Časovnik za spanje

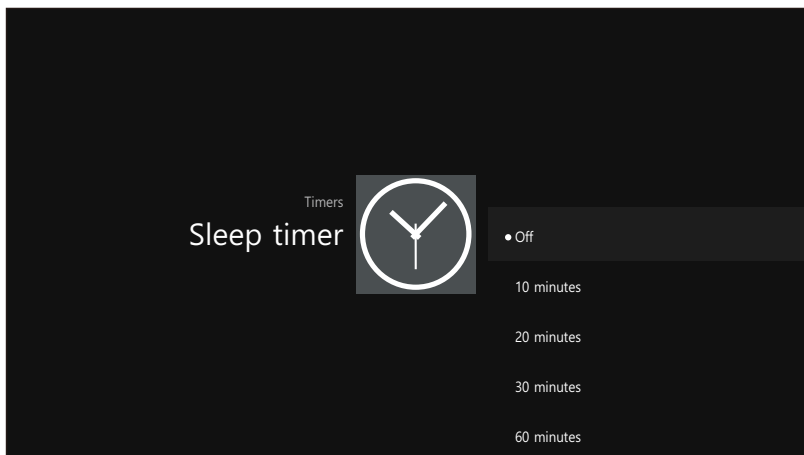

1. Pritisnite gumb ▲/▼ za izbiro možnosti "Sleep Timer"-a (Časovnik za spanje).
2. Pritisnite gumb ◀/▶ večkrat, dokler se ne prikaže željeni čas (Off-onemogočeno, 10 min, 20 min, 30 min, 60 min, 90 min, 120 min, 180 min, 240 min).

### **Opombe:**

**1. Nastavljen časovnik spanja bo izbrisan kadar izklopie TV ali v kolikor pride do izpada električne energije.**

**2. Pred iztekom nastavljenega časa, se bo na zaslonu pojavil opomnik. Pritisnite katerikoli gumb za preklic funkcije časovnika.**

### **Jezik zvočnega zapisa**

1. Pritisnite gumb ▲/▼ za izbiro možnosti "Jezik zvočnega zapisa".
2. Pritisnite gumb ◀/▶ za nastavitev primarnega jezika zvočnega zapisa.

**Opomba: Ta možnost je na voljo samo v DTV načinu.**

### **Jezik podnapisov**

1. Pritisnite gumb ▲/▼ za izbiro možnosti "Jezik podnapisov".
2. Pritisnite gumb ◀/▶ za nastavitev primarnega jezika podnapisov.

**Opomba: Ta možnost je na voljo samo v DTV načinu.**

## PVR

### OPOZORILO:

1. Pred povezovanjem USB naprave s TV-jem, prosimo, da ustvarite varnostno kopijo podatkov z medija, da ne bi prišlo do izgube podatkov v primeru poškodbe naprave.
2. USB medij se mora formatirati, kadar se prvič uporablja za PVR. Vsi podatki na mediju bodo uničeni pri formatiranju. Prosimo, da ustvarite kopijo podatkov, v kolikor jih ne želite izgubiti. Priporočamo Vam uporabo medija namenjenega samo za PVR. Med postopkom formatiranja ne prekinjajte povezave medija in ne prekinjajte napajanja.
3. Ne urejajte PVR datoteke na osebнем računalniku.

**Opomba: Preverite ali je Vaša USB naprava kompatibilna s televizijo in ali podpira PVR snemanje.**

**Izberite medija:** Pritisnite gumb "OK" za vhod podmeni i pritisnite ◀/▶ za izbiro medija za PVR.

**Prostor za Time Shift:** Z gumbi ◀/▶ izberite količino prostora za Time Shift.

**Formatiranje medija:** Pritisnite gumb "OK" za vhod v podmeni za formatiranje. Medij se mora formatirati,

kadar se prvič uporablja za PVR. Med postopkom formatiranja ne prekinjajte povezave medija in ne prekinjajte napajanja. Kadar se formatiranje začne, se bo na zaslonu prikazal indikator napredka.

**Opomba: Čim večji je medij, tem daljši bo čas formatiranja. Lahko je potrebno več minut za formatiranje, ne gre za nepravilnost, prosimo počakajte, da se formatiranje konča. Preizkus hitrosti:** Preizkusite hitrost Vašega medija.

### PVR Vodič

Kadar je medij za PVR pripravljen, lahko v DTV načinu snemate programe.

### PVR

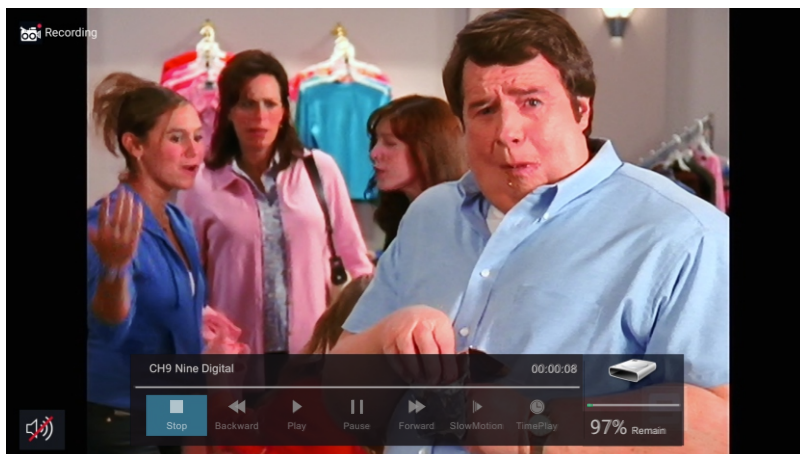

### Čas snemanja

V DTV načinu, pritisnite gumb ▶/|| za premor DTV programa, pritisnite ga ponovno za nadaljevanje predvajanja.

Dolžina trajanja premora programa je odvisna od nastavitve v OVR sistemski datoteki.

Pritisnite "BACK" (Nazaj), da ustavite čas snemanja.

Pritisnite gumb PLAY za nadaljevanje predvajanja programa od trenutka kadar je bil sprožen premor.

**Opomba: Čas snemanja se bo ustavil v kolikor menjate program, menjate vhodni priključek ali TV preide v stanje pripravljenosti medtem ko se odvija snemanje.**

1. Izberite želeni program i pritisnite gumb ● na daljinskem upravljalniku, za začetek snemanja trenutno prikazane vsebine, indikator napredka se bo prikazal na dnu zaslona.

2. Snemanje se ustavi kadar pritisnete gumb BACK, posneta vsebina pa se samodejno hrani na zunanji USB napravi.

**Opomba:** Gledate lahko samo programe z isto frekvenco kot jo ima program, ki se snema. V kolikor poskušate menjati program ali odpreti glavni vmesnik, se bo pojavilo sporočilo, ki Vas bo vprašalo ali želite ustaviti snemanje. Sistem bo prekinil snemanje v kolikor uporabnik menja program, V redu ali Prekliči.

### ***Snemanje v stanju pripravljenosti***

Ta model ne nudi možnosti snemanja v stanju pripravljenosti.

**Opomba:** Zaženite snemanje, nato pritisnite gumb za izklop. Prikazalo se bo sporočilo, ki Vas sprašuje ali želite preiti v stanje pripravljenosti, ali želite ustavii snemanje ali preklicati prehod.

## DTV

### DTV EPG (Elektronski programski vodič)

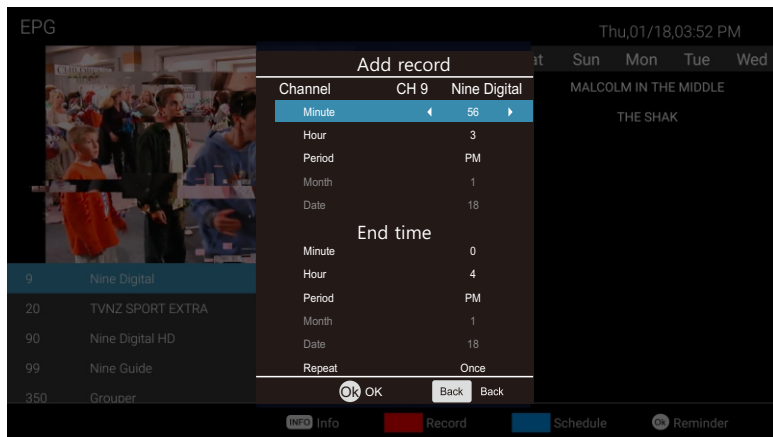

V načinu DTV, izberite možnost "VODIČ" za odpiranje Elektronskega programskega vodiča. V meniju Vodič, kliknite "RDEČI" gumb za odpiranje menija Dodaj snemanje, kar vam omogoča spreminjanje časa snemanja preden potrdite nastavitve snemanja z V redu.

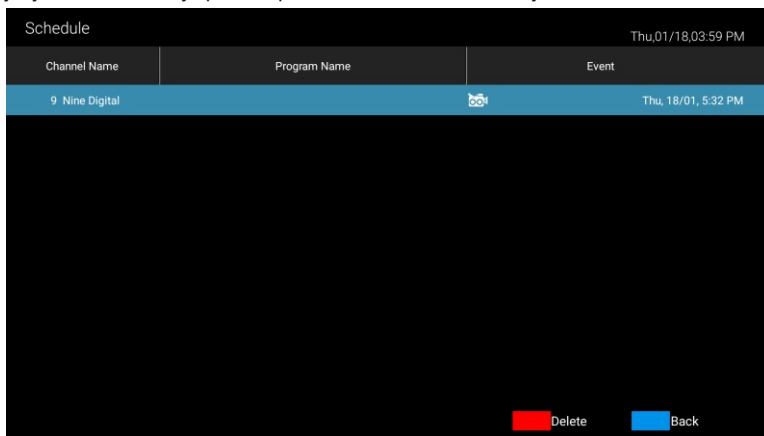

V meniju Vodič, pritisnite gumb "OK" za možnost "Opomnik za nastavitve". Opomba: Pritisnite gumb ◀/▶ za nastavev časa, pritisnite gumb OK za shranitev nastavitve.

#### **Posnetek zaslona**

Posnetek trenutno prikazane vsebine zaslona lahko zajamete z držanjem rumenega gumba dlje od 1 sekunde. Samodejno se bo odprl pregled slike, da preverite ali ste uspeli zajeti zeleno sliko. Naslednja slika Vam lahko služi kot primer.

#### **Deli (Share)**

Kadar pregledate zajet posnetek zaslona, lahko pritisnete gumb OK ali jo izberete s klikom miške in delite prek email-a, bluetooth-a, z Vašim prijateljem, facebook-a, twitter-ja itd.

Poglejte sliko.

**Opomba: Ta način ne podpira Bluetooth.**

## ODPRAVLJANJE TEŽAV

V kolikor imate težavo, preverite potencialne rešitve za vsakega od spodaj navedenih vzrokov. Navedeni simptomi so lahko povzročeni z nepravilnimi nastavitvami, ne okvaro naprave. V kolikor težave ne uspete rešiti, se obrnite na enter za pomoč uporabnikom, več informacij na zadnji strani.

Vzrok	Morebitne rešitve
Bez napajanja	Prosimo preverite ali je napajalni kabel priključen in ali je električna vtičnica delujoča. Izklopite napajalni kabel in ga ponovno vključite po 60 sekundah, ter ponovno vključite TV.
Na zaslonu ni slike	Prosimo preverite antenski spoj. Če prihaja do motenj, poskusite menjati program. Prosimo prilagodite nastavitve svetlosti in kontrasta.
Slika je v redu, zvoka pa ni	Prosimo povečajte glasnost. Preverite ali TV ni v tihem načinu, pritisnite gumb MUTE na daljinskem upravljalniku. Prosimo preverite zvočne nastavitve. V kolikor uporabljate zunanje naprave, preverite, da glasnost zvoka ni izklopljena ali zmanjšana. Če uporabljate AVI ali komponentni vhod, preverite ali so kabli dobro priključeni. V kolikor uporabljate DVI - HDMI kabel je potreben poseben kabel za zvok. Preverite ali ni priključena kakšna naprava na izhod za slušalke
Zvok je v redu, slike pa ni, ali pa je slaba	Prosimo preverite antenski spoj in stanje antene. V kolikor uporabljate komponentni vhod, prosimo preverite komponentne spoje, nepravilni spoji ali slabo priključeni lahko povzročijo težave z barvami in izgubo slike na zaslonu.
Ni odziva na ukaze na daljinskem upravljalniku	Baterije na daljinskem upravljalniku so morda izrabljene. V kolikor je to potrebno, jih prosimo zamenjajte. Očistite lečo daljinskega upravljalnika. Razdalja med OLED TV-jem in daljincem mora biti do 8 m, v okviru priporočenega kota, med TV-jem in daljincem ne sme biti ovir.
Pri VGA povezavi cel zaslon utripa	Vrednost V-HEIGHT je morda previsoka, ponovno zaženite P v varnem načinu (safe mode), nato nastavite parametre monitorja na pravilno vrednost v skladu z opisom nastavitvev.
Vodoravne črte čez zaslon pri VGA povezavi	Prihaja do premikanja faze vzorka, nastavitev fazo v skladu s položajem slike.
Mrtvi pikseli so prisotni na zaslonu	Čeprav je OLED zaslon izdelan z visoko natančno tehnologijo in je 99.99% ali več pikselov delujočih, se lahko pojavijo črne ali svetle pike (rdeče, modre, zelene), ki so stalno prisotne na OLED zaslonu. To je strukturna lastnost OLED zaslona in ni okvara
Slika na zaslonu se prekinja	Držite TV dlje od virov električnega šuma avtomobilov, fenov, strojev za varjenje, in podobnega. Električna atmosferska interferenca kot je nevihta z grmenjem, lahko izove prekinitev slike. Če uporabljate dodatne naprave, pri namestitvi pustite nekaj prostora med TV-jem in temi napravami. Anteno in njen kabel držite dlje od napajalnih in drugih kablov.



Po samodejnom iskanju so na voljo samo nekateri programi.	Preverite ali je vaše področje pokrito digitalnim video signalom. Pokusite znova zagnati iskanje ali ročno poiščite manjkajoče kanale. <b>Preverite ali uporabljate ustrezen tip antene.</b>
Ni mogoče izbrati programa	Preverite ali program ni zaklenjen v glavnem meniju.
USB ne deluje	Preverite priključni USB kabel in kabel za napajanje, ter preverite, če je medij formatiran. Preverite ali je USB medij kompatibilen in ali so formati multimedijalnih vsebin podprti.
Slika je izkrivljena, pojavljajo se veliki in majhni kvadrati, pike, pikselizacija	Kompresija video vsebin lahko izzove distorzijo slike, posebej pri vsebinah, kjer je prisotno hitro premikanje, npr. šport in akcijski filmi.
Šum iz zvočnikov	Preverite priključke kablov, preverite, da video kabel ni priklopljen na avdio vhod. Slab signal lahko povzroči distorzijo zvoka.
TV se sam ugaša	Check if the Off Timer is set to On in the Setup menu. Sleep Timer may have been enabled. If there is no signal for about 10 minutes from an input, the TV will turn off. If connected to your PC, check your PC power settings. Make sure the AC power cord is plugged in securely to the wall outlet and the TV.
TV se sam prižiga	Preverite ali je omogočena možnost samodejnega vžiga v nastavitvah.
Slika ni prikazana prek celega zaslona	Black bars on each side will be shown on HD channels when displaying SD (4:3) contents. Black bars on Top & Bottom will be shown on movies that have aspect ratios different from your TV. Adjust picture size option on your external device or TV to full screen.

## OPOZORILO

Nikoli ne postavljajte televizije na nestabilno podago. Televizija lahko pade in povzroči hude telesne poškodbe in/ali smrt. Mnogim poškodbam, posebej otrok, se lahko izognete z enostavnimi varnostnimi ukrepi, kot so:

- Uporabljajte pohištvo in stojala za televizijo, ki jih priporoča proizvajalec
- Preverite, da rob televizije ne sega čez rob pohištva
- Ne postavljajte TV-ja na visoko pohištvo (npr. omarice ali police za knjige), brez da predhodno pritrdite obe napravi, tako TV kot pohištvo.
- Ne postavljajte tkanine ali druge materiale med TV in pohištvo, na katerem stoji.
- Otrokom pojasnite nevarnosti plezanja na pohištvo, da bi dosegli TV ali njegove tipke.

V kolikor boste zadržali staro televizijo ali jo premestili, je prav tako treba upoštevati zgoraj navedene varnostne ukrepe.

**Vtič za električno napajanje se uporablja za izklop televizije, tako da mora ostati vedno dostopen.**

## SPECIFIKACIJE

Model	OLED 55ADJ798B	
Velikost zaslona	55" Diagonala (max.)	
Ločljivost OLED zaslona	3840X2160	
Moč izhoda za zvok	≥5WX2	
Napajanje	220-240V~, 50/60Hz	
Sistem TV sprejema	Digital: DVB-T/T2, DVB-C, DVB-S/S2 Analog: PAL: BG, I, DK, SECAM: BG, D/K	
Obseg frekvence	Analogni: Antena: 46.25MHz- 855.25MHz Digitalni : DVB-T/T2: 5-12,21-69 DVB-C: 113MHz~898MHz DVB-S/S2: 950MHz-2150MHz	
Video vhod	PAL/NTSC/SECAM	
Poraba el.energije	330W	
Poraba v stanju pripravljenosti	≤0.5W	
Upor antenskega vhoda	75 ohms	
Napajanje daljinskega upravljalnika	DC 3V (Dve bateriji AAA)	
Dimenzije (LxWxH)	TV s stojalom	1306x231x771mm
	TV brez stojala	1230x41x727mm
Teža (Neto teža)	TV s stojalom	16.6Kg
	TV brez stojala	15.5Kg
Temperatura delovnega okolja	0°C-40°C	

### OPOMBA:

- Oblikovanje in specifikacije se lahko spremenijo brez predhodnega obvestila
- Dane so prilžne vrednosti dimenzij in teže aparata

## PODPRTI SIGNALI

Vhod	Način
DTV	Digital: DVB-T/T2, DVB-C, DVB-S/S2
ATV	PAL BG I DK
	SECAM BG DK
CVBS	PAL/NTSC/SECAM

Vhod	Ločljivost		Vertikalna Frekvenca
PC/VGA	VGA	640x480	60Hz
	SVGA	800X600	60Hz
	XGA	1024X768	60Hz
		1280X1024	60Hz
	SXGA	1360X768	60Hz
		1920X1080	60Hz

Vhod	Ločljivost	Vertikalna Frekvenca
Component	480i	60Hz
	480p	60Hz
	576i	50Hz
	576p	50Hz
	720p	50Hz/60Hz
	1080i	50Hz/60Hz
	1080p	50Hz/60Hz
	480p	60Hz
HDMI	576p	50Hz
	720p	50Hz/60Hz
	1080i	50Hz/60Hz
	1080p	50Hz/60Hz
	3840x2160	24Hz/25Hz/30Hz/60Hz

TV je opremljen s predvajalnikom digitalnih vsebin. Lahko zazna naprave, ki podpirajo USB1.1/2.0, vključno z USB fleš mediji, USB trdimi diski in digitalnimi kamerami. Podpira funkcije kot so: Prikaz slik, prikaz glasbenih datotek, prikaz video datotek.

**Opomba: Med prenosom podatkov ne izklaplajte USB kabla oz. medija, ker bi to lahko povzročilo poškodbo sistema.**

Slika	Kodek	JPEG, PNG, BMP
Zvok	Audio Kodek	MP-(1/2/3), AAC, AC3
Video	Format	MPG, MPEG, MP4, MKV, 3GPP, AVI, FLV
	Video Kodek	HD/FHD: MPEG-(1/2/4), MVC, H.264, H.265 UHD: H.264, H.265
	Audio Kodek	MP-(1/2/3), AAC, AC3

## ODLAGANJE ODPADNEGA IZDELKA

Ne odlagajte tega izdelka kot navadne komunalne odpadke. Odlaganje te vrste izdelkov se mora opravljati ločeno, saj je potrebna posebna obdelava. Strankam so na voljo centri za recikliranje, v katere lahko odnesete svoje odslužene aparate. Prosimo ne pozabite, da je za to vrsto izdelka potrebna dodatna obdelava za recikliranje, zato Vas prosimo, da odgovorno odlagate odpadne izdelke. Za podrobnosti glede recikliranja se prosimo obrnite na krajevne oblasti.





**LET'S LIVE  
TOGETHER**