



GBR

SRB

MKD

SVN

HRV

BIH

MNE

GRC

EBI 200 DB

OPERATING INSTRUCTIONS HOB

UPUTSTVO ZA UPOTREBU UGRADNA PLOČA

УПАТСТВА ЗА РАКУВАЊЕ ВГРАДНА ПЛОЧА

NAVODILA ZA UPORABO KUHALNA PLOŠČA

UPUTSTVO ZA UPORABU UGRADBENA PLOČA

UPUTSTVO ZA UPOTREBU UGRADNA PLOČA

ΕΓΧΕΙΡΙΔΙΟ ΧΡΗΣΤΗ ΕΣΤΙΕΣ



GBR Hob / User Manual

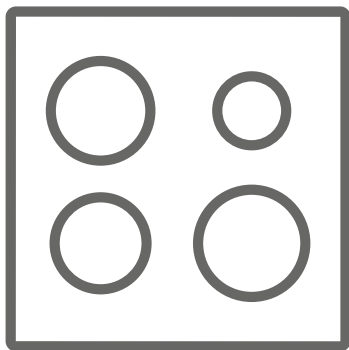





EBI200DB

Thank you for choosing this product.

This User Manual contains important safety information and instructions on the operation and maintenance of your appliance.

Please take the time to read this User Manual before using your appliance and keep this book for future reference.

Icon	Type	Meaning
	WARNING	Serious injury or death risk
	RISK OF ELECTRIC SHOCK	Dangerous voltage risk
	CAUTION	Injury or property damage risk
	IMPORTANT	Operating the system correctly





CONTENTS

1.SAFETY INSTRUCTIONS	4
1.1. General Safety Warnings	4
1.2. Installation Warnings	6
1.3. During Use.....	7
1.4. During Cleaning and Maintenance	7
2.INSTALLATION AND PREPARATION FOR USE	9
2.1. Instructions for the Installer	9
2.2. Installation of the Hob.....	9
2.3. Electrical Connection and Safety.....	11
3.PRODUCT FEATURES	12
4.USE OF PRODUCT	13
5.CLEANING AND MAINTENANCE	13
5.1. Cleaning.....	13
6.TROUBLESHOOTING&TRANSPORT	14
6.1. Troubleshooting.....	14
6.2. Transport.....	14

1. SAFETY INSTRUCTIONS

- Carefully read all instructions before using your appliance and keep them in a convenient place for reference when necessary.
- This manual has been prepared for more than one model therefore your appliance may not have some of the features described within. For this reason, it is important to pay particular attention to any figures whilst reading the operating manual.

1.1. General Safety Warnings

- This appliance can be used by children aged from 8 years and above and by persons with reduced physical, sensory or mental capabilities or lack of experience and knowledge if they have been given supervision or instruction concerning use of the appliance in a safe way and understand the hazards involved. Children should not play with the appliance. Cleaning and user maintenance should not be made by children without supervision.
-  **WARNING:** The appliance and its accessible parts become hot during use. Care should be taken to avoid touching heating elements. Keep children less than 8 years of age away unless they are continually supervised.
-  **WARNING:** Unattended cooking on a hob with fat or oil can be dangerous and may result in fire. NEVER try to extinguish such a fire with water, but switch off the appliance and cover the flame with a lid or a fire blanket.
-  **WARNING:** Danger of fire: do not store items on the cooking surfaces.
-   **WARNING:** If the surface is cracked, switch off the appliance to avoid the possibility of electric

shock.

- For induction hobs, metallic objects such as knives, forks, spoons and lids should not be placed on the hob surface because they can get hot.
- For induction hobs, after use switch off the hob element using the control knob. Do not rely on the pan detector.
- For models which incorporate a hob lid, clean any spillages off the lid before use and allow the cooker to cool before closing the lid.
- Do not operate the appliance with an external timer or separate remote-control system.
- Do not use harsh abrasive cleaners or scourers to clean oven surfaces. They can scratch the surfaces which may result in shattering of the door glass or damage to surfaces.
- Do not use steam cleaners for cleaning the appliance.
- Your appliance is produced in accordance with all applicable local and international standards and regulations.
- Maintenance and repair work should only be carried out by authorised service technicians. Installation and repair work that is carried out by unauthorised technicians may be dangerous. Do not alter or modify the specifications of the appliance in any way. Inappropriate hob guards can cause accidents.
- Before connecting your appliance, make sure that the local distribution conditions (nature of the gas and gas pressure or electricity voltage and frequency) and the specifications of the appliance are compatible. The specifications for this appliance are stated on the label.
-  **CAUTION:** This appliance is designed only for

cooking food and is intended for indoor domestic household use only. It should not be used for any other purpose or in any other application, such as for non-domestic use, in a commercial environment or for heating a room.

-  All possible measures have been taken to ensure your safety. Since the glass may break, care should be taken while cleaning to avoid scratching. Avoid hitting or knocking the glass with accessories.
- Make sure that the supply cord is not trapped or damaged during installation. If the supply cord is damaged, it must be replaced by the manufacturer, its service agent or similarly qualified persons in order to prevent a hazard.



1.2. Installation Warnings

- Do not operate the appliance before it is fully installed.
- The appliance must be installed by an authorised technician. The manufacturer is not responsible for any damage that might be caused by defective placement and installation by unauthorised people.
- When the appliance is unpacked, make sure that it has not been damaged during transportation. In the case of a defect do not use the appliance and contact a qualified service agent immediately. The materials used for packaging (nylon, staplers, Styrofoam, etc.) may be harmful to children and they should be collected and removed immediately.
- Protect your appliance against atmospheric effects. Do not expose it to effects such as sun, rain, snow, dust or excessive humidity.
- Materials around the appliance (i.e. cabinets) must be able to withstand a minimum temperature of

100°C.

- The temperature of the bottom surface of the hob may rise during operation, therefore a board must be installed underneath the product.

1.3. During Use

- Do not put flammable or combustible materials in or near the appliance when it is operating.
-  Do not leave the cooker unattended while cooking with solid or liquid oils. They may catch fire under extreme heating conditions. Never pour water on to flames that are caused by oil, instead switch the cooker off and cover the pan with its lid or a fire blanket.
- Always position pans over the centre of the cooking zone, and turn the handles to a safe position so they cannot be knocked or grabbed.
-  If the product will not be used for a long period of time, turn the main control switch off. Turn the gas valve off when a gas appliance is not in use.
- Make sure the appliance control knobs are always in the “0” (stop) position when it is not in use.

1.4. During Cleaning and Maintenance

-  Make sure that your appliance is turned off at the mains before carrying out any cleaning or maintenance operations.
- Do not remove the control knobs to clean the control panel.
- To maintain the efficiency and safety of your appliance, we recommend you always use original spare parts and to call our authorised service agents in case of need.

CE Declaration of conformity

CE We declare that our products meet the applicable European Directives, Decisions and Regulations and the requirements listed in the standards referenced.

This appliance has been designed to be used only for home cooking. Any other use (such as heating a room) is improper and dangerous.

 The operating instructions apply to several models. You may notice differences between these instructions and your model.

Disposal of your old machine



This symbol on the product or on its packaging indicates that this product should not be treated as household waste. Instead it should be handed over to the applicable collection point for the recycling of electrical and electronic equipment. By ensuring this product is disposed of correctly, you will help prevent potential negative consequences for the environment and human health, which could otherwise be caused by inappropriate waste handling of this product. For more detailed information about recycling of this product, please contact your local city office, your household waste disposal service or the retailer who you purchased this product from.

2. INSTALLATION AND PREPARATION FOR USE

WARNING: This appliance must be installed by an authorised service person or qualified technician, according to the instructions in this guide and in compliance with the current local regulations.

- Incorrect installation may cause harm and damage, for which the manufacturer accepts no responsibility and the warranty will not be valid.
- Prior to installation, ensure that the local distribution conditions (electricity voltage and frequency and/or nature of the gas and gas pressure) and the adjustments of the appliance are compatible. The adjustment conditions for this appliance are stated on the label.
- The laws, ordinances, directives and standards in force in the country of use are to be followed (safety regulations, proper recycling in accordance with the regulations, etc.).

2.1. Instructions for the Installer

General instructions

- After removing the packaging material from the appliance and its accessories, ensure that the appliance is not damaged. If you suspect any damage, do not use it and contact an authorised service person or qualified technician immediately.
- Make sure that there are no flammable or combustible materials in the close vicinity, such as curtains, oil, cloth etc. which may catch fire.
- The worktop and furniture surrounding the appliance must be made of materials resistant to temperatures above 100°C.
- If a cooker hood or cupboard is to be installed above the appliance, the safety distance between cooktop and any cupboard/cooker hood should be as shown below.

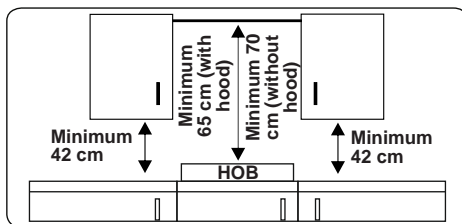

- The appliance should not be installed directly above a dishwasher, fridge, freezer, washing machine or clothes dryer.
- If the base of the appliance is accessible by hand, a barrier made from a suitable material must be fitted below the base of the appliance, ensuring that there is no access to the base of the appliance.
- If the hob is installed above an oven, the oven should have a cooling fan.
- Make sure that the induction hob is well ventilated and the air inlet and outlet are not blocked.

2.2. Installation of the Hob

The appliance is supplied with an installation kit including adhesive sealing material, fixing brackets and screws.

- Cut the aperture dimensions as indicated in the figure. Locate the aperture on the worktop so that, after the hob is installed, the following requirements are followed.

W (mm)	290	min. A (mm)	50
D (mm)	510	min. B (mm)	50
H (mm)	56	E (mm)	10
C1 (mm)	270	min. F (mm)	10
C2 (mm)	490	G (mm)	20

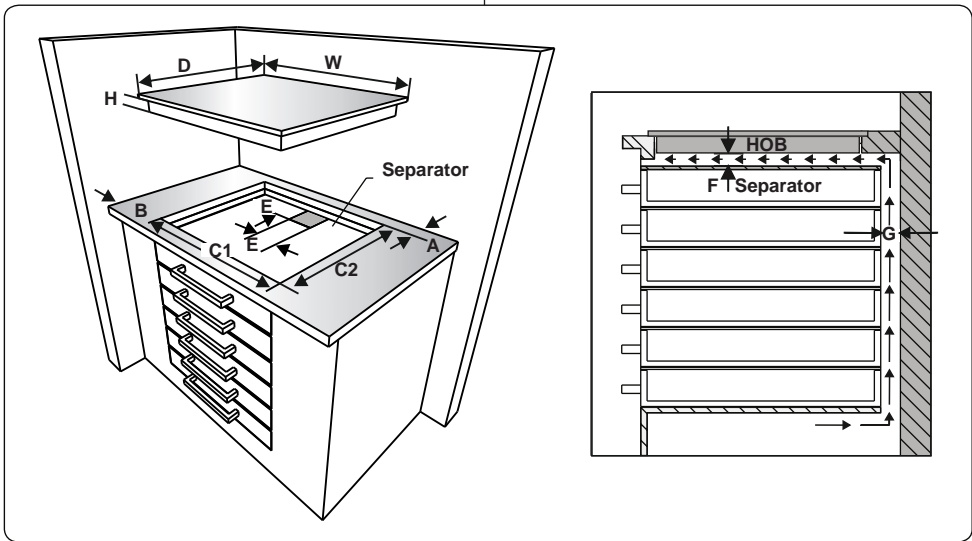
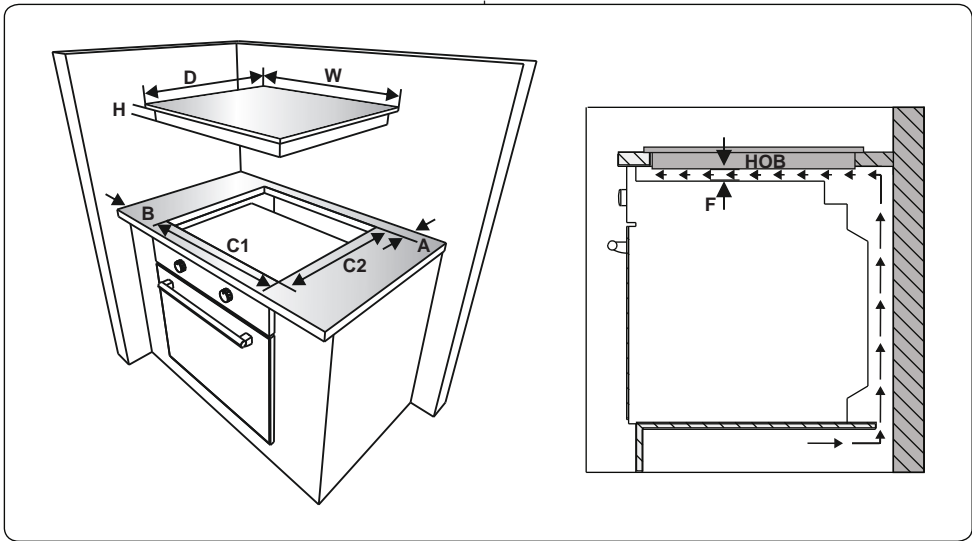

- Place the hob in the cut out. Mark the location of the hob on the cooktop.

- Remove the hob. Place the gasket on the line you marked. Make sure that the line centres the gasket. Ensure that the junctions overlap at the corners and no gap is left along the sealing material.

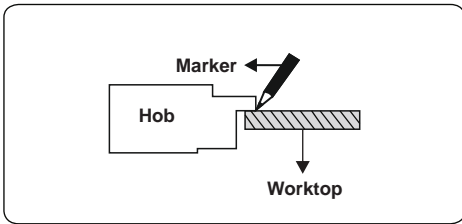

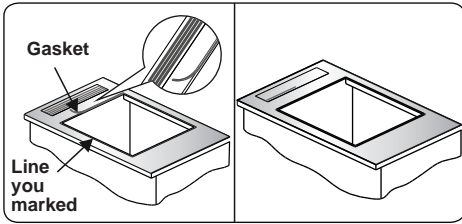

- Insert the appliance into the aperture and fix in position using the brackets (A) and screws (B). Adjust the position of the brackets depending on the thickness of the worktop and tighten the screws evenly. Carefully trim away any excess sealing material (C) from around the appliance.

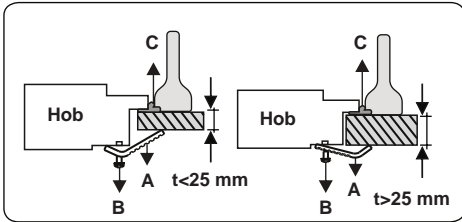
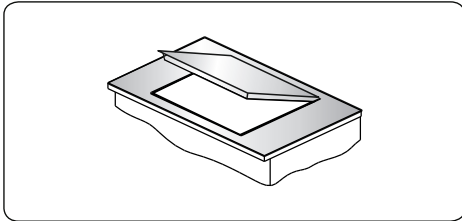

2.3. Electrical Connection and Safety

⚠ WARNING: The electrical connection of this appliance should be carried out by an authorised service person or qualified electrician, according to the instructions in this guide and in compliance with the current local regulations.

⚠ WARNING: THE APPLIANCE MUST BE EARTHED.

- Before connecting the appliance to the power supply, the voltage rating of the appliance (stamped on the appliance identification plate) must be checked for correspondence to the available mains supply voltage, and the mains electric wiring should be capable of handling the appliance's power rating (also indicated on the identification plate).

- During installation, please ensure that isolated cables are used. An incorrect connection could damage your appliance. If the mains cable is damaged and needs to be replaced this should be done by a qualified person.
- Do not use adaptors, multiple sockets and/or extension leads.
- The supply cord should be kept away from hot parts of the appliance and must not be bent or compressed. Otherwise the cord may be damaged, causing a short circuit.
- If the appliance is not connected to the mains with a plug, a multi-pole isolator switch (with at least 3 mm contact spacing) must be used in order to meet the safety regulations.
- The fused switch must be easily accessible once the appliance has been installed.
- Ensure all connections are adequately tightened.
- Fix the supply cable in the cable clamp and then close the cover.
- The terminal box connection is placed on the terminal box.

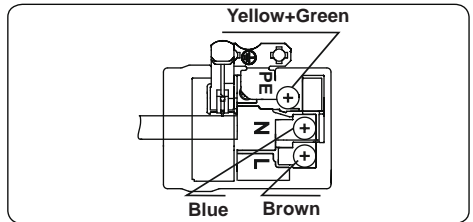

3. PRODUCT FEATURES



Important: Specifications for the product vary and the appearance of your appliance may differ from that shown in the figures below.

List of Components

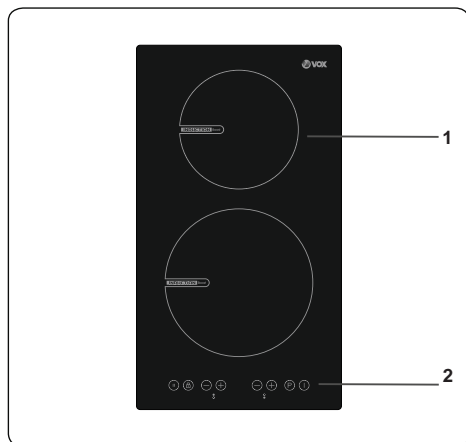

1. Induction zone

2. Control Panel

4. USE OF PRODUCT

4.1. Control of Hob

Control of the Induction zone

The information given in the following table is for guidance only.

Settings	Use for
0	Element off
1-3	Delicate warming
4-5	Gentle simmering, slow warming
6-7	Reheating and rapid simmering
8	Boiling, saute and searing
9	Maximum heat
P	Boost function

Cookware

- Use thick, flat, smooth bottomed cookware that has the same diameter as the element. This will help reduce cooking times.
- Cookware made of steel, enamelled steel, cast iron and stainless steel (if appropriately labelled by the manufacturer) will give the best results.
- Cookware with enamelled steel, aluminium or copper bottoms can cause a metallic residue to remain on the hob. If left, this becomes difficult to remove. Clean the hob after every use.
- Cookware is suitable for induction cooking if a magnet sticks to the bottom of it.
- Cookware must be placed centrally on the cooktop. If it is not placed correctly, is displayed.
- When using certain pans, you may hear various noises coming from them, this is due to the design of the pans and does not effect the performance or safety of the hob.

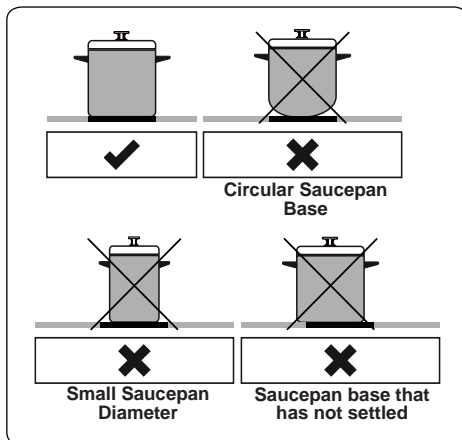

The appliance is operated by touching buttons and the functions are confirmed by displays and audible sounds.

Control of the Touch Control Unit

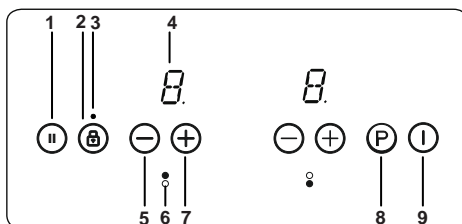

- 1- Smart pause
- 2- Key lock
- 3- Key lock indicator
- 4- Heater display
- 5- Decrease heat setting
- 6- Heater indicator
- 7- Increase heat setting
- 8- Boost
- 9- On/Off

Use the induction cooking zones with suitable cookware.

After mains voltage is applied, all displays are illuminated briefly. After this, the hob is in stand-by mode ready for operation.

The hob is controlled by the pressing the appropriate electronic button. Each button press is followed by a buzzer sound.

Switching the appliance on

Switch the hob on by touching ON/OFF button (9). All heater displays show a static '0' and the bottom right dots blink.

(If a cooking-zone is not selected within 20 seconds, the hob will automatically turn off).



Switching the appliance off

Switch the hob off at any time by touching .



The ON/OFF button  always has priority in the switch off function.

Switching the cooking-zones on

Touch the heater selection button that corresponds to the heater you wish to cook on. A static dot will be shown on the selected heater display and the blinking dots on all other heater displays will no longer illuminate.

Select the temperature setting by using the increase heat setting button  or decrease heat setting button . The element is now ready to cook on. For faster boil times, select the desired cooking level and then touch the P button to activate the Boost function.

Switching the cooking-zones off

Select the element you want to switch off by pressing the heater selection button. Using the  button, turn the temperature down to '0'. (Also, pressing the  and  buttons simultaneously turns the temperature to '0').

If the cooking zone is hot, 'H' will be displayed instead of '0'.

Switching all cooking-zones off

To turn all the cooking zones off at once, press the  button

In the stand-by mode, an 'H' appears on all cooking zones which are hot.

Residual heat indicator

The residual heat indicator indicates that the glass ceramic area has a temperature that is dangerous to touch.

After switching off the cooking zone, the respective display shows 'H' until the corresponding cooking zone temperature is at a safe level.

Smart Pause

Smart Pause, when activated, reduces the power of all burners that have been switched on.

If you then deactivate the Smart Pause, the heaters will automatically return to the previous level.

If the Smart Pause is not de-activated, the cooktop will turn off after 30 minutes.

Touch () to activate Smart Pause. The

power for the activated heater(s) will reduce to level 1 and 'H' will appear at all displays.



Touch () again to deactivate Smart Pause. 'H' will disappear and the heaters will now run at the level previously set.

Safety switch off function



A cooking zone will automatically be switched off if the heat setting has not been modified for a specified duration of time. A change in the heat setting of the cooking zone resets the time duration to the initial value. This initial value depends on the selected temperature level.

Heat setting	Safety switch off after
1-2	6 Hours
3-4	5 Hours
5	4 Hours
6-9	1.5 Hours

Child Lock

After switching on the appliance, the child lock function can be activated. To activate the child lock, simultaneously press the increase heat setting button  and decrease heat setting button  and then press the increase heat setting key  again. 'L' indicating LOCKED will appear on all heater displays and the controls can not be used. (If a cooking zone is in the hot condition, 'L' and 'H' will display alternately).

The hob will remain in a locked condition until unlocked, even if the appliance has been switched off and on.

To deactivate the child lock, first switch on the hob. Simultaneously press the increase heat setting button  and decrease heat setting button  and then press the decrease heat setting button  again. 'L' will no longer be displayed and the hob will be switched off.

Key Lock

The key lock function is used to set 'save mode' on the appliance during operation. It will not be possible to make any adjustments by touching the buttons (for example heat settings). It will only be possible to switch the appliance off.

The lock function is active, if the key lock button () is pressed for at least 2 seconds. This operation is acknowledged by a buzzer. After successful operation, the key lock Indicator flashes and the heater is locked.

Buzzer

While the hob is in operation, the following activities will be signalled by the buzzer:

- Normal button activation will be accompanied with a short sound signal
- Continuous button operation over a longer period of time (10 seconds) will be accompanied with a longer, intermittent sound signal.







Boost Function

To use this function, a cooking zone must be selected, with the desired cooking level set. Then press the P(Boost) button.

The Boost function can only be activated if it is applicable with the cooking zone selected. If Boost Function is active a 'P' is shown on the corresponding display.

Activating the booster can exceed the maximum power, in which case the integrated power management will be activated.

The necessary power reduction is shown by the corresponding cooking zone display blinking. Blinking is active for 3 seconds and allows further adaptations of the settings before power reduction.

Error Codes	
If there is an error, an error code will be shown on the heater displays.	
E1	Cooling Fan is disabled. Call an authorised service agent.
E3	Supply voltage is other than the rated values. Turn the hob off by touching  , wait until "H" disappears for all zones, turn the hob on by touching  and continue to use. If same error is displayed again, call an authorised service agent.
E4	Supply frequency is different from the rated values. Turn the hob off by touching  , wait until "H" disappears from all zones, turn the hob on by touching  and continue to use. If same error is displayed again, turn the plug for the appliance off and on. Turn the hob on by touching  and continue to use. If same error is still displayed again, call authorised service agents.
E5	Internal temperature of the hob is too high, turn the hob off by touching  let the heaters cool down.
E6	Communication error between touch control and heater. Call an authorised service agent.
E7	Coil temperature sensor is disabled. Call an authorized service agent.
E8	Cooler temperature sensor is disabled. Call an authorized service agent.

E9



Calibration error. Call authorised service agent.

5. CLEANING AND MAINTENANCE

5.1. Cleaning

 **WARNING:** Switch off the appliance and allow it to cool down before cleaning your appliance.

General Instructions

- Check whether the cleaning materials are appropriate and recommended by the manufacturer before using on your appliance.
- Use cream cleaners or liquid cleaners which do not contain particles. Do not use caustic (corrosive) creams, abrasive cleaning powders, rough wire wool or hard tools as they may damage the cooker surfaces.
-  Do not use cleaners that contain particles, as they might scratch the glass, enameled and/or painted parts of your appliance.
- Should any liquids overflow, clean them up immediately to avoid parts becoming damaged.
-  Do not use steam cleaners for cleaning any part of the appliance.

Cleaning the Ceramic Glass

Ceramic glass can hold heavy utensils but may be broken if it is hit with a sharp object.

 **WARNING:** Ceramic Cooktops - if the surface is cracked, to avoid any possibility of electric shock switch off the appliance and call for service.



- Use cream or liquid cleaner to clean vitroc ceramic glass, then rinse and dry them thoroughly with a dry cloth.
-  Do not use cleaning materials meant for steel as they may damage the glass.
- Spilt sugary or sweet foods must be cleaned immediately after the glass has cooled down.
- Dust on the surface must be cleaned with a wet cloth.
- Any changes in colour to the ceramic glass does not affect the structure or

durability of the ceramic and is not due to a change in the material.

Colour changes to the ceramic glass may be for a number of reasons:

1. Spilt food has not been cleaned off the surface.
2. Using incorrect dishes on the hob which erodes the surface.
3. Using the wrong cleaning materials.

Cleaning the Stainless Steel Parts (If available)

- Clean the stainless steel parts of your appliance on a regular basis.
- Wipe the stainless steel parts with a soft cloth soaked in only water. Then dry them thoroughly with a dry cloth.
-  Do not wash the stainless steel parts when they are still hot from cooking.
-  Do not leave vinegar, coffee, milk, salt, water, lemon or tomato juice on the stainless steel for a long time.

6. TROUBLESHOOTING&TRANSPORT

6.1. Troubleshooting



After checking these basic trouble shooting, if you have still problem with your appliance, please contact with an authorised service person or qualified technician.

Problem	Possible Cause	Solution
Hob control card's display is blacked out.The hob or cooking zones cannot be switched on.	There is no power supply.	Check the household fuse for the appliance. Check whether there is a power cut by trying other electronic appliances.
The hob switches off while it is in use and an F flashes each display.	The controls are damp or an object is resting on them.	Dry the controls or remove the object.
The hob switches off while it is use.	One of the cooking zones has been on for too long.	You can use the cooking zone again by switching it back on.
The hob controls are not working and the childlock LED is on.	The childlock is on.	Switch off the childlock.
The saucepans make noise during cooking or your hob makes a clicking sound during cooking.	This is normal with induction hob cookware. This is caused by the transfer of energy from the hob to the cookware.	This operation is normal. There is no risk, neither to your hob nor to your cookware.
The <u>U</u> symbol lights up in the display of one of the cooking zones.	There is no pan on the cooking zone, or the pan is unsuitable.	Use a suitable pan.
Power level 9 or P is automatically reduced. If you select power level P or 9 on two cooking zones which are at the same side at the same time.	Maximum power level for the two zones is reached	Operating both zones at power level P or 9 would exceed the permitted maximum power level for the two zones.

6.2. Transport

If you need to transport the product, use the original product packaging and carry it using its original case. Follow the transport signs on the packaging. Tape all independent parts to the product to prevent damaging the product during transport.

If you do not have the original packaging; prepare a carriage box so that the appliance, especially the external surfaces of the product, are protected against external threats.

Brand		
Model		EBI200DB
Type of Hob		Electric
Number of Cooking Zones		2
Heating Technology-1		Induction
Size-1	cm	Ø16,0
Energy Consumption-1	Wh/kg	189,0
Heating Technology-2		Induction
Size-2	cm	Ø20,0
Energy Consumption-2	Wh/kg	189,0
Energy Consumption of Hob	Wh/kg	189,0
This hob complies with EN 60350-2		

Energy Saving Tips

Hob

- Use cookwares having flat base.
- Use cookwares with proper size .
- Use cookwares with lid.
- Minimize the amount of liquid or fat.
- When liquid starts boiling , reduce the setting.



SRB Ugradna ploča / Korisničko uputstvo

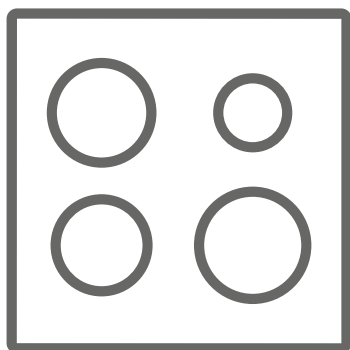





EBI200DB

Hvala što ste izabrali ovaj proizvod.

Ovo korisničko uputstvo sadrži važne bezbednosne informacije i instrukcije o radu i održavanju Vašeg uređaja.

Molimo Vas da pročitate ovo korisničko uputstvo pre upotrebe Vašeg uređaja i da ga sačuvate za buduću upotrebu.

Simbol	Vrsta upozorenja	Značenje
	UPOZORENJE	Ozbiljna povreda ili smrtna opasnost
	RIZIK OF ELEKTRIČNOG UDARA	Opasan rizik od strujnog šoka
	OPREZ	Rizik od povrede ili oštećenja imovine
	VAŽNO	Pravilno funkcionisanje proizvoda





SADRŽAJ

1. BEZBEDNOSNA UPUTSTVA	4
1.1. Opšta bezbednosna upozorenja	4
1.2. Upozorenja pri instalaciji	6
1.3. Tokom upotrebe.....	7
1.4. Tokom čišćenja i održavanja	7
2.INSTALACIJA I PRIPREME ZA UPOTREBU	9
2.1. Instrukcije za instalatera	9
2.2. Instalacija ploče	9
2.3. Električno povezivanje i bezbednost	11
3. KARAKTERISTIKE PROIZVODA	12
4. UPOTREBA UREĐAJA	13
5. ČIŠĆENJE I ODRŽAVANJE	13
5.1. ČIŠĆENJE	13
6. REŠAVANJE PROBLEMA I TRANSPORT	14
6.1. Rešavanje problema	14
6.2. Transport.....	14

1. BEZBEDNOSNA UPUTSTVA

- Pročitajte ova uputstva pažljivo i u potpunosti pre upotrebe Vašeg uređaja i sačuvajte ih na pogodnom mestu u slučaju potrebe.
 - Ovaj priručnik je pripremljen za više modela. Vaš uređaj možda neće imati neke funkcije opisane u ovom uputstvu. Obratite posebnu pažnju na sve slike dok čitate uputstvo za upotrebu.

1.1. Opšta bezbednosna uputstva

- Ovaj uređaj mogu koristiti deca uzrasta od godina i iznad kao i osobe sa smanjenim fizičkim, senzornim ili mentalnim sposobnostima, ili nedostatkom iskustva i znanja, ako su pod nadzorom ili su im date instrukcije za bezbednu upotrebu aparata i ako razumeju opasnosti do kojih može doći. Čišćenje i korisničko održavanje ne sme se poveriti deci bez nadzora.
-  **UPOZORENJE:** Uređaj i njegovi dostupni delovi se zagreju tokom upotrebe. Vodite računa kako biste izbegli dodirivanje grejnih delova. Držite decu ispod 8 godina dalje od uređaja osim ako su pod stalnim nadzorom.
-  **UPOZORENJE:** Prženje na ploči sa uljem ili mašću bez nadzora može biti opasno i može dovesti do požara. NIKADA ne pokušavajte da ugasite požar vodom, već isključite uređaj, a potom pokrite plamen na pr. poklopcem ili požarnim ćebetom.
-  **UPOZORENJE:** Opasnost od požara: nemojte   čuvati predmete na površini za kuvanje.
UPOZORENJE: Ukoliko je površina za kuvanje napukla, isključite uređaj da biste sprečili

- mogućnost strujnog udara.
- Kod indukcijske ploče, metalne predmete, kao što su noževi, viljuške, kašike i poklopci ne treba stavljati na površinu ploče jer se mogu zagrijati.
 - Kod indukcijske ploče isključite kontrolni prekidač posle upotrebe. Ne oslanjajte se na detektor posuda.
 - Kod modela koji sadrže poklopac za ploču, očistite fleke pre upotrebe i sačekajte da se ploča ohladi pre nego što je poklopite.
 - Nemojte rukovati uređajem pomoću eksternog tajmera ili sistema za daljinsko upravljanje.
 - Nemojte koristiti jaka abrazivna sredstva i oštre strugače za čišćenje staklene površine.
 - Ne koristite paročištače za čišćenje uređaja.
 - Vaš uređaj je proizveden u skladu sa svim važećim propisima i međunarodnim standardima i regulativama.
 - Održavanje i popravka mora biti poverena isključivo ovlašćenom servisu. Postavljanje i popravka od strane nekvalifikovanog lica može biti opasno. Nemojte menjati ili modifikovati specifikacije uređaja na bilo koji način. Neadekvatna briga o ploči može prouzrokovati nesreću.
 - Pre povezivanja vašeg uređaja, uverite se da su lokalni uslovi za distribuciju električne energije (napona i frekvencije) u skladu sa specifikacijama uređaja. Specifikacije ovog uređaja navedene su na etiketi.
 -  **OPREZ:** Ovaj uređaj namenjen je samo za

kuvanje hrane u domaćinstvu. Ne sme se koristiti u bilo koju drugu svrhu, kao što je upotreba van domaćinstva ili u komercijalne svrhe ili za zagrevanje prostorije.



-  Sve moguće mere su preduzete da bi se osigurala Vaša bezbednost. S obzirom na to da se staklo može polomiti, vodite računa prilikom čišćenja kako biste izbegli grebanje. Izbegavajte udaranje ili lupanje stakla dodatnim priborom.
- Proverite da napojni kabl nije prignječen ili oštećen tokom postavljanja. Ukoliko je napojni kabl oštećen, mora ga zameniti proizvođač, njegov ovlašćeni serviser ili slično kvalifikovana osoba kako bi se sprečila povreda.

1.2. Upozorenja pri instalaciji

- Nemojte rukovati uređajem pre nego što je kompletno postavljen.
- Uređaj mora postaviti ovlašćeni tehničar. Proizvođač ne snosi odgovornost za bilo kakvu štetu nastalu zbog nepravilnog postavljanja i od strane neautorizovanih osoba.
- Kada raspakujete uređaj, proverite da nije oštećen prilikom transporta. U slučaju bilo kakvog oštećenja nemojte koristiti uređaj i odmah pozovite kvalifikovanog servisera. Materijali koji se koriste za pakovanje (najlon, heftalice, stiropor, itd.) mogu biti štetni za decu i treba ih odmah sakupiti i ukloniti.
- Zaštitite vaš uređaj od atmosferskih uticaja. Ne izlažite ga dejstvu sunca, kiše, snega, prašine ili prekomerne vlažnosti.

- Materijal oko uređaja (radnii elementi) mora biti u stanju da izdrži minimalnu temperaturu 100°C.
- Temperatura na dnu površine ploče može rasti tokom rada, zbog čega se mora postaviti ploča ispod uređaja.

1.3. Tokom upotrebe

- Nemojte stavljati zapaljive ili materijale koji gore u blizini uređaja dok radi.
-  Nemojte ostavljati uređaj bez nadzora dok kuvate s čvrstim ili tečnim uljima. Oni mogu da se zapale pri uslovima ekstremnog grejanja. Nikada ne sipajte vodu na plamen uzrokovan uljem, umesto toga isključite uređaj i pokrite šerpu / tiganj poklopcem ili požarnim ćebetom.
- Uvek postavite šerpe na centralni deo zone za kuvanje, a ručke postavite na siguran prostor da se ne bi udarile ili oborile.
-  Ukoliko nećete koristiti uređaj duži vremenski period, isključite ga sa napajanja.
- Uverite se da je regulator uređaja uvek u položaju “0” (stop) kad nije u upotrebi.

1.4. Tokom čišćenja i održavanja

- Uverite se da je uređaj uvek isključen iz utičnice pre čišćenja i održavanja.
-  Nemojte sklanjati kontrolne regulatore da biste očistili kontrolnu tablu.
- Da biste održali efikasnost i bezbednost vašeg uređaja preporučujemo vam da uvek koristite originalne rezervne delove i kontaktirate ovlašćeni servis ukoliko bude potrebe.

CE Deklaracija o usaglašenosti

Izjavljujemo da su naši proizvodi u skladu sa važećim Evropskim direktivama, odlukama i propisima i da zadovoljavaju zahteve navedene u pomenutim standardima.

Ovaj uređaj namenjen je samo za kuvanje u domaćinstvu. Svaka druga upotreba (kao što je zagrevanje prostorije) je neprimerena i opasna.

Uputstvo za upotrebu odnosi se na više modela.

Možete primetiti razlike između ovog uputstva i vašeg modela.

Odlaganje vašeg starog uređaja

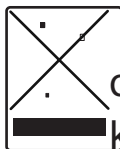

Ovaj simbol na uređaju ili njegovoj ambalaži označava da ovaj proizvod ne može biti tretiran kao kućni otpad. Umesto toga treba da bude predat na odgovarajuće mesto za recikliranje električne i elektronske opreme. Pravilnim odlaganjem ovog proizvoda pomažete u sprečavanju eventualnih negativnih posledica po okolinu i ljudsko zdravlje, do kojih može doći usled nepravilnog odlaganja proizvoda. Za detaljnije informacije o recikliranju ovog proizvoda, molimo da se obratite lokalnoj opštini, preduzeću za odlaganje otpada ili prodavnicu u kojoj ste kupili uređaj.

2. INSTALACIJA I PRIPREMA ZA UPOTREBU

UPOZORENJE: Ovaj uređaj mora postaviti ovlašćeni serviser ili kvalifikovani tehničar, u skladu sa instrukcijama u ovom uputstvu i u skladu sa važećim lokalnim propisima.

- Nepravilna instalacija može uzrokovati štetu, za koju proizvođač ne preuzima odgovornost i garancija više neće biti validna.
- Pre instalacije, uverite se da li su lokalni uslovi za distribuciju električne energije (napon i frekvencija, kao i gas i pritisak) i podešavanja uređaja kompatibilni. Uslovi podešavanja uređaja dati su na etiketi.
- Zakoni, odredbe, direktive i standardi koji važe u zemlji u kojoj se uređaj koristi treba da se slede (sigurnosni propisi, pravilno recikliranje u skladu sa propisima, itd).

2.1. Instrukcije za instalatera

Opšte instrukcije

- Nakon uklanjanja ambalaže sa uređaja i njegove prateće opreme i dodatka, uverite se da uređaj nije oštećen. Ukoliko sumnjate na bilo kakvo oštećenje, nemojte koristiti uređaj i obratite se odmah ovlašćenom serviseru ili kvalifikovanom tehničaru.
- Uverite se da u neposrednoj blizini nema zapaljivih materijala, kao što su zavese, ulje, platno itd. koji se mogu lako zapaliti.
- Radna ploča i nameštaj u okruženju moraju biti napravljeni od materijala koji su otporni na temperature iznad 100°C.
- Ukoliko se iznad uređaja postavlja aspirator ili kuhinjski ormarić, sigurnosni razmak između površine za kuvanje i ormarića/aspiratora mora da bude kao što je prikazano ispod.

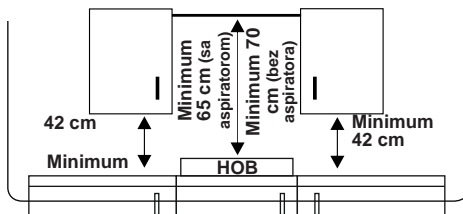

- Uređaj ne bi trebalo da se postavi direktno iznad sudomašine, frižidera, zamrzivača, mašine za pranje ili sušenje veša.
- Ukoliko je osnova uređaja dostupna da se dohvati rukama, barijera napravljena od odgovarajućeg materijala treba da se postavi ispod osnove uređaja, obezbeđujući tako da ništa ne dospe do osnove uređaja.
- Ukoliko je ploča postavljena iznad rerne, rerne mora imati ventilator.
- Uverite se da indukciona ploča ima dobru ventilaciju i da otvori za dovod i odvod vazduha nisu blokirani.

2.2. Postavljanje ploče

Uređaj je dostavljen uz set za instalaciju uključujući zaptivnu traku, nosače i šrafove.

- Isecite otvor dimenzija datih na slici. Odredite položaj otvora na radnoj površini tako da, nakon postavljanja ploče, sledite navedene zahteve:

Š (mm)	290	min. A (mm)	50
D (mm)	510	min. B (mm)	50
V (mm)	56	E (mm)	10
C1 (mm)	270	min. F (mm)	10
C2 (mm)	490	G (mm)	20

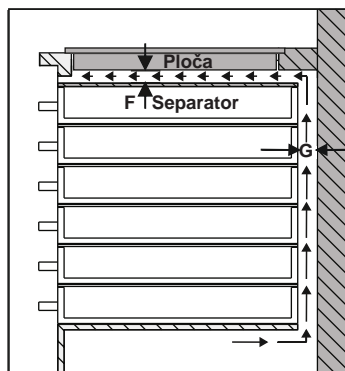
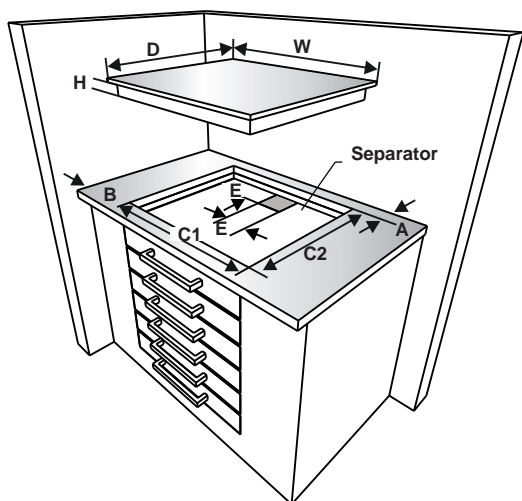
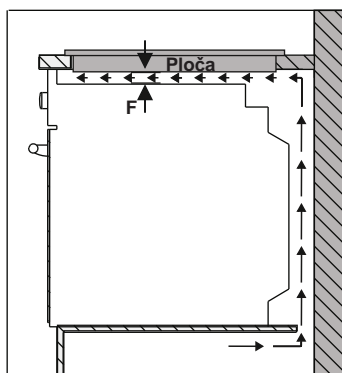
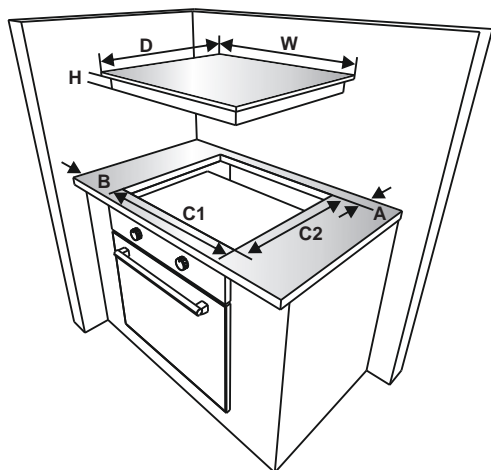

- Postavite ploču u izrezani deo. Označite položaj ploče na radnoj površini.

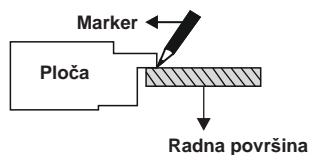

- Uklonite ploču. Postavite zaptivnu traku na liniju koju ste obeležili, pazeći da je dobro centrirate uz liniju. Uverite se da se spojevi gume preklapaju na uglovima i da ne ostavljate praznine.

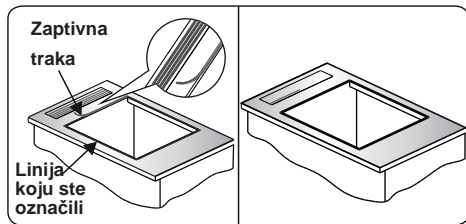

- Ubacite uređaj u otvor i učvrstite pomoću nosača (A) i šrafova (B). Podesite položaj nosača u zavisnosti od debljine radne ploče i jednako zategnite šrafove. Pažljivo odrežite višak zaptivne trake (C) oko uređaja.

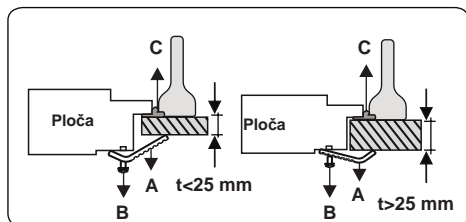
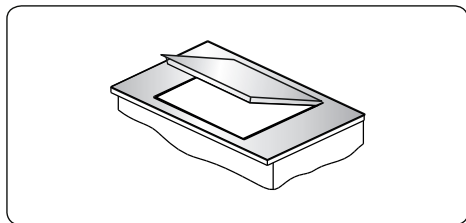

2.3. Električno povezivanje i bezbednost



UPOZORENJE: Električno

povezivanje uređaja treba poveriti ovlašćenom serviseru ili kvalifikovanom tehničaru, u skladu sa instrukcijama datim u ovom uputstvu i u skladu sa važećim lokalnim propisima.



UPOZORENJE: UREĐAJ MORA BITI UZEMLJEN.

- Pre povezivanja na napajanje, treba proveriti da li napon uređaja (odštampan na pločici uređaja) odgovara naponu glavnog dovoda i da li elektroinstalacija može da izdrži potrebnu struju koju koristi uređaj (takođe označeno na identifikacionoj pločici).

- Tokom instalacije, molimo proverite da se koriste izolovani kablovi. Nepravilno povezivanje može oštetiti vaš uređaj. Ukoliko je glavni kabl oštećen i mora da se zameni, to mora obaviti kvalifikovana osoba.

- Nemojte koristiti adaptere, višestruke utičnice i/ili produžne kablove.
- Naponski kabl treba držati dalje od vrućih delova uređaja i ne sme biti savijan ili sabijen. U suprotnom kabl može oštetiti, izazivajući kratak spoj.
- Ukoliko uređaj nije povezan na električnu mrežu utikačem, prekidač sa multi-polarnim izolatorom (sa najmanje 3 mm prostora) mora da se upotrebi kako bi se zadovoljili sigurnosni propisi.
- Glavni prekidač mora biti lako dostupan nakon što se uređaj postavi.
- Uverite se da su svi priključci adekvatno zategnuti.
- Fiksirajte strujni kabl za sponu kabla, zatim zatvorite poklopac.
- Kutija za povezivanje priključaka je postavljena na priključnoj kutiji.

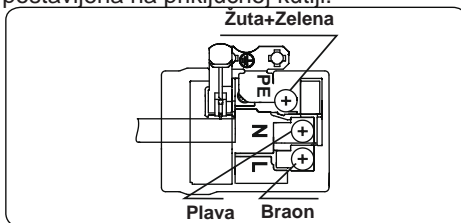

3. KARAKTERISTIKE UREĐAJA



Važno: Specifikacije i izgled vašeg uređaja mogu se neznatno razlikovati u odnosu na sliku prikazanu ispod.

Lista delova

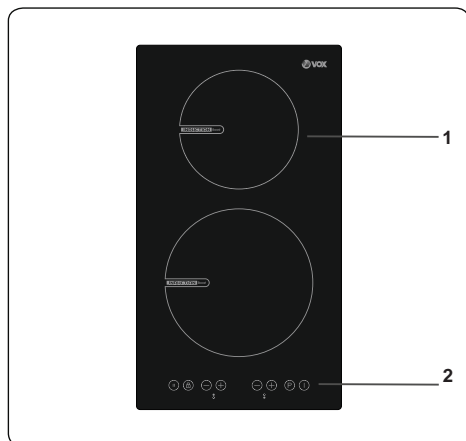

1. Indukciona zona
2. Kontrolna ploča

4. UPOTREBA UREĐAJA

4.1. Kontrola ploče

Kontrola indukcione zone

Date informacije u sledećoj tabeli su samo u svrhu smernica.

Pozicija	Funkcija
0	Off pozicija (isključeno)
1-3	Slabije zagrevanje
4-5	Sporije kuvanje, sporije zagrevanje
6-7	Podgrejavanje i brzo krčkanje
8	Ključanje i prženje
9	Maksimalno zagrevanje
P	Boost funkcija (pojačana)

Šerpe i tiganji

- Koristite debele šerpe i tiganje sa ravnim dnom koji imaju isti prečnik kao i zona za kuvanje. Ovo će pomoći da se smanji vreme kuvanja.
- Posuđe od čelika, emajlirano posuđe, od livenog i nerđajućeg čelika će dati najbolje rezultate (ukoliko je označeno od strane proizvođača na etiketi).
- Posuđe od emajliranog čelika, aluminjuma ili sa bakarnim dnom može dovesti do ostajanja čestica metala na ploči. Ukoliko dođe do toga, čistite ploču posle svake upotrebe.
- Posuđe pogodno za kuvanje na indukcionoj ploči je kada se magnet lepi za površinu posuđe.
- Posuđe mora da se postavi pravilno i centralno na površinu za kuvanje. Ukoliko nije pravilno postavljeno, prikaže se na ploči.
- Prilikom korišćenja određenih tiganja, možete čuti razne vrste buke koji dolaze iz njih; ovo je zbog dizajna tiganja i ne utiče na rad i bezbednost ploče.

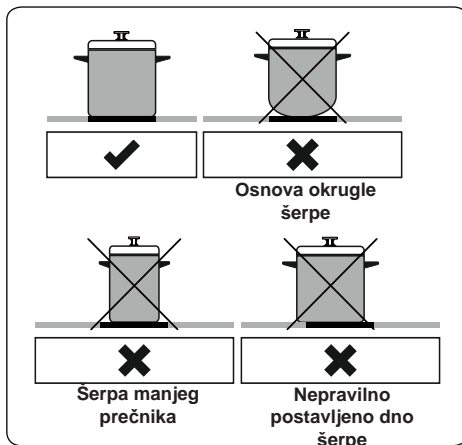

Uređajem se upravlja dodirima na označene tastere a izbor funkcije je potvrđen na ekranu i uz zvučni signal.

Kontrola jedinice na dodir

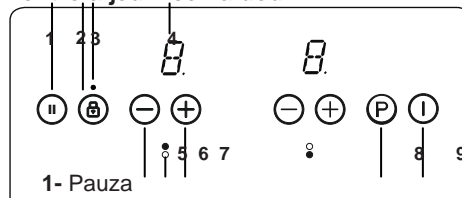

- 1- Pauza
- 2- Taster za zaključavanje
- 3- Indikator tastera za zaključavanje
- 4- Prikaz grejača
- 5- Smanjenje jačine grejanja
- 6- Indikator grejača
- 7- Povećanje jačine grejanja
- 8- Boost (pojačano)
- 9- On/Off

Koristite zonu za kuvanje sa odgovarajućom posudom.

Nakon što se uređaj uključi, na ekranu nakratko zasvetle svi tasteri. Nakon ovoga, ploča je u režimu pripravnosti (stand-by) i spremna je za rad.

Ploča se kontroliše pritiskom na odgovarajuće elektronsko dugme. Svako dugme praćeno zvučnim signalom.

Uključivanje uređaja

Uključite uređaj pritiskom na dugme 
ON/OFF. Svi grejači prikazuju statično '0' a tačke na desnoj strani dole trepere.

Isključivanje uređaja ①

Isključite ploču u bilo kom momentu pritiskom na dugme 1. Dugme ON/OFF ima uvek prednost pri isključivanju uređaja.

Uključivanje zona za kuvanje

Dodirnite dugme za izbor grejača koje odgovara grejaču na kome želite da kuvate. Statična tačka uz izabrani grejač će se prikazati, a trepćuće tačke na ostalim grejačima neće više svetleti.

Podesite temperaturu koristeći dugme za povećanje + ili dugme za smanjenje toplote -. Sada je zona spremna za kuvanje. Za brže ključanje, izaberite željeni nivo kuvanja, a zatim pritisnite dugme P da biste aktivirali Boost funkciju.

Isključivanje zone kuvanja

Izaberite zonu koju želite da isključite pritiskom na dugme za izbor grejača. Koristite - dugme, spustite temperaturu do 0. (Takođe, pritiskom na dugmad + i - istovremeno smanjite temperaturu na 0). Ako je zona za kuvanje vruća, prikazaće se H umesto 0.

Isključivanje svih zona kuvanja

Da odjednom isključite sve zone kuvanja, pritisnite dugme 1

U stand-by režimu, prikaže se H na svim zonama kuvanja koje su vruće.

Indikator preostale toplote

Indikator preostale toplote pokazuje da je staklo keramička zona vruća i da je opasno dodirivati je.

Nakon isključenja zone kuvanja, odgovarajući prikaz H se pojavi sve dok data zona kuvanja ne bude imala temperaturu na bezbednom nivou.

Smart Pause (Pametno pauziranje)

Kada je aktivirana ova funkcija, smanjuje snagu svih zona koje su uključene. Ako je deaktivirate, svi grejači će se automatski vratiti na prethodni nivo grejanja. Ako ova opcija nije deaktivirana, ploča će se isključiti posle 30 minuta.

Pritisnite II da aktivirate Smart Pause.

Snaga aktiviranog(ih) grejača će se smanjiti na 1 i II će se pojaviti na svim grejačima. Pritisnite II ponovo da deaktivirate Smart Pause. II će nestati i grejači će sada grejati ne prethodno podešenom nivou.

Bezbedno isključivanje

Zona kuvanja će se automatski isključiti ako temperatura nije menjana tokom određenog vremena. Promena podešavanja toplote vraća vreme trajanja na početnu vrednost. Ova vrednost zavisi od izabranog nivoa temperature.

Toplota	Bezbedno isključivanje nakon
1-2	6 sati
3-4	5 sati
5	4 sati
6-9	1.5 sat

Roditeljsko zaključavanje

Nakon uključivanja uređaja, može se aktivirati funkcija roditeljsko zaključavanje. Da aktivirate ovu funkciju, istovremeno pritisnite dugme za pojačanje i smanjenje temperature + i -, zatim ponovo pritisnite dugme za povećanje temperature +. Prikazaće se slovo L označavajući LOCKED (zaključano) i kontrolna ploča se ne može koristiti. (Ukoliko je zona kuvanja vruća, smenjivaće se prikaz L i H). Ploča će ostati zaključana sve dok se ne otključa, čak i ako se uređaj uključi i isključi. Da deaktivirate opciju roditeljska kontrola, najpre uključite uređaj. Istovremeno pritisnite dugme + i -, a zatim pritisnite dugme + ponovo. L se više neće prikazivati i ploča će se isključiti.

Key Lock

Funkcija zaključavanja se koristi da se postavi 'siguran rad' uređaja. Neće biti moguće napraviti bilo kakvu promenu pritiskom na dugmad (na primer podešavanje temperature). Samo je moguće da se isključi uređaj.

Funkcija je aktivna, ako je dugme L zaključano pritisnuto barem 2 sekunde. Ova opcija potvrđena je zvučnim signalom. Nakon uspešnog aktiviranja, indikator za zaključanu ploču svetli i grejač je zaključan.

Buzzer (Zvučni signali)







U toku rada ploče, mogu se čuti zvučni signali za sledeće aktivnosti:

- Normalno aktiviranje dugmića biće praćeno kratkim zvučnim signalom
- Kontinuirani pritisak dugmeta duži vremenski period (10 sekundi) biće praćeno dužim, isprekidanim zvučnim signalom.

Boost Funkcija (Pojačan rad)

Da biste koristili ovu funkciju mora biti izabrana zona za kuvanje, sa željenim nivoom kuvanja. Zatim pritisnite dugme P(Boost).

Ova funkcija može da se aktivira samo ako je primenjiva kod izabrane zone za kuvanje. Ako je Boost funkcija aktivna 'P' će se prikazati na odgovarajućoj zoni. Aktiviranje pojačivača može preći maksimalnu snagu, i u tom slučaju će se aktivirati integrisano upravljanje naponom. Neophodno smanjenje napona prikazano je na odgovarajućoj zoni kuvanja treperenjem. Treperenje je aktivno 3 sekunde i dozvoljava dalje prilagođavanje na podešavanja pre redukcije snage.

Kodovi grešaka	
Ukoliko postoji greška, njen kod će se prikazati na ekranu grejača.	
E1	Ventilator ne radi. Pozovite ovlašćenog servisera.
E3	Napajanje je različito od naznačenih vrednosti. Isključite ploču pritiskom na dugme  , sačekajte da dugme "H" nestane na svim zonama, uključite ploču pritiskom na  i nastavite s radom. Ukoliko se ista greška pojavi, pozovite ovlašćeni servis.
E4	Frekvencija se razlikuje od navedeni vrednosti. Isključite ploču pritiskom na  , sačekajte da H nestane sa svih zona, uključite ploču pritiskom na  i nastavite s radom. Ako se ista greška ponovo prikaže, izvučite utikač i uključite ga. Uključite ploču pritiskom na  i nastavite s radom. Ako ponovo vidite istu grešku, pozovite ovlašćeni servis.
E5	Unutrašnja temperatura ploče je previsoka, isključite je pritiskom na  i sačekajte da se grejači ohlade.
E6	Greška u komunikaciji između grejača i kontrole na dodir. Pozovite ovlašćeni servis.
E7	Senzor za smanjenje temperature ne radi. Pozovite ovlašćeni servis.
E8	Senzor za smanjenje temperature ne radi. Pozovite ovlašćeni servis.

E9

Greška u kalibraciji. Pozovite ovlašćenog servisera.



5. ČIŠĆENJE I ODRŽAVANJE

5.1. Čišćenje

Upozorenje: Isključite uređaj i

 sačekajte da se ohladi pre nego što krenete s čišćenjem.

Opšta uputstva

- Proverite da li su sredstva za čišćenje odgovarajuća i da li su preporučena od strane proizvođača pre čišćenja uređaja.
- Koristite kremasta ili tečna sredstva za čišćenje koja ne sadrže čestice. Nemojte koristiti kaustične (korozivne) kreme, abrazivne praškove, grubu vunenu žicu ili teške alate jer oni mogu oštetiti površinu ploče.
-  Nemojte koristiti sredstva za čišćenje koja sadrže čestice, jer oni mogu ogrebat i emajlirane i/ili obojene delove vašeg uređaja.
- Ukoliko se neko tečno sredstvo izlije, očistite odmah da izbegnete da se delovi uređaja oštete.
-  Nemojte koristiti paročistače za čišćenje bilo kog dela uređaja.

Čišćenje keramičkog stakla

Keramičko staklo može da drži teške posude ali se može polomiti ako ga udarite oštrim predmetom.

 **UPOZORENJE:** Keramička površina - ako je površina razbijena, isključite uređaj i zovite servis da biste izbegli mogućnost električnog šoka.



- Koristite kremasta ili tečna sredstva  za čišćenje staklokeramike, zatim isperite i osušite temeljno suvom krpom.
- Nemojte koristiti sredstva za čišćenje čelika jer mogu oštetiti staklo.
- Prosut šećer ili slatku hranu morate očistiti odmah nakon što se staklo ohladi.
- Prašinu morate čistiti vlažnom krpom.
- Bilo kakve promene boje keramičkog

stakla ne utiču na strukturu ili trajanje keramike i to ne uzrokuje promene u materijalu.

Do promena boje keramičkog stakla može doći iz više razloga:

1. Prosuta hrana nije očišćena sa površine.
2. Koristite neadekvatne posude na ploči koje oštećuju površinu.
3. Koristite loša sredstva za čišćenje.

Čišćenje delova od nerđajućeg čelika (Ukoliko su dostupni)

- Redovno čistite delove od nerđajućeg čelika.
- Obrišite delove od nerđajućeg čelika mekom krpom natopljenom vodom. Zatim ih detaljno osušite suvom krpom.
-  Nemojte prati delove od nerđajućeg čelika dok su još vrući od kuvanja.
-  Nemojte ostavljati sirće, kafu, mleko, so, vodu, limun ili sok od paradajza da stoje duže vreme na delovima od nerđajućeg čelika.

6. REŠAVANJE PROBLEMA I TRANSPORT

6.1. Rešavanje problema

Ukoliko imate problema sa Vašim uređajem nakon provere osnovnih koraka za rešavanje, molimo kontaktirajte ovlašćenog servisera ili kvalifikovanog tehničara.

Problem	Mogući uzrok	Rešenje
Ekran kontrolne kartice ploče je zatamnjen. Ploča ili zone se ne mogu uključiti.	Nema napajanja.	Proverite osigurač za uređaj. Proverite da nije nestalo struje tako što ćete probati druge električne uređaje.
Ploča se isključuje tokom upotrebe i na svakom ekranu treperi F.	Kontrole su vlažne ili neki predmet stoji na njima.	Osušite kontrole ili uklonite predmet.
Ploča se isključuje tokom upotrebe.	Jedna od zona kuvanja je predugo uključena.	Probajte da koristite zonu kuvanja ponovnim uključivanjem.
Kontrole na ploči ne rade a uključena je LED roditeljske kontrole.	Uključena je roditeljska kontrola.	Isključite roditeljsku kontrolu.
Šerpe prave buku tokom kuvanja ili se na ploči čuju zvuci tokom kuvanja.	Ovo je normalno kod indukcione ploče. Uzrok je prenos energije od ploče do posude.	Ovaj rad je normalan. Nema rizika, ni za vašu ploču niti za vaše posude.
Svetli simbol  u gornjem delu jedne od zona kuvanja.	Nema tiganja na zoni za kuvanje, ili je neodgovarajući.	Upotrebite odgovarajući tiganj.
Nivo snage 9 ili P je automatski smanjen. Ako izaberete nivo 9 ili P na dve zone kuvanja koje su na istoj strani istovremeno.	Dostignut je maksimalni nivo snage na dve zone.	Rad obe zone na nivou P ili 9 će premašiti dozvoljeni maksimum snage za dve zone.

6.2. Transport

Ukoliko je potrebno da prevezete uređaj, koristite originalno pakovanje proizvoda i nosite ga koristeći originalnu kutiju. Pratite oznake za transport koje se nalaze na pakovanju. Zalepite sve nezavisne delove za proizvod kako biste sprečili da se uređaj ošteti prilikom transporta.

Ukoliko nemate originalno pakovanje; pripremite kutiju za transport tako da uređaj, naročito spoljne strane uređaja, bude zaštićen od spoljašnjih pretnji.

Marka proizvoda		
Model		EBI200DB
Vrsta ploče		Električna
Broj zona kuvanja		2
Tehnologija grejanja -1		Indukciona
Veličina zone kuvanja -1	cm	Ø16,0
Potrošnja el. energije-1	Wh/kg	189,0
Tehnologija grejanja-2		Indukciona
Veličina zone kuvanja-2	cm	Ø20,0
Potrošnja el. energije-2	Wh/kg	189,0
Potrošnja el. energije ploče	Wh/kg	189,0
Ova ploča je u skladu sa standardom EN 60350-2		

Saveti za uštedu energije

Ploča:

- Koristite šerpe sa ravnim dnom.
- Koristite šerpe odgovarajuće veličine .
- Koristite šerpe s poklopcima.
- Minimizirajte količinu tečnosti ili masti.
- Kada tečnost počne da ključa, smanjite podešenu vrednost.



МКД Вградна плоча / Упатство за употреба

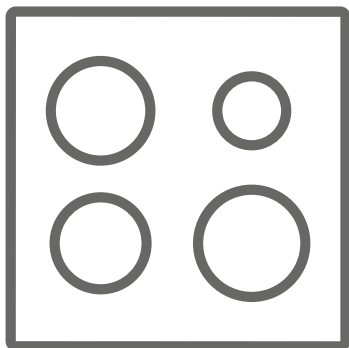





EVI200DB

Ви благодариме што го избравте овој производ.

Ова корисничко упатство содржи информации за безбедноста и упатства кои треба да ви помогнат околу користењето и одржувањето на уредот.

Ве молиме внимателно да го прочитате ова корисничко упатство пред употреба на уредот и зачувајте го за понатамошна употреба

Знак	Вид	Значење
	ПРЕДУПРЕДУВАЊЕ	Сериозна повреда или смртна опасност
	РИЗИК ОД СТРУЕН УДАР	Опасен ризик од струен напон
	ПРЕТПАЗЛИВОСТ	Ризик од повреда или оштетување на покуќината
	ВАЖНО	Правилно функционирање на производот

Содржина

1. Безбедносни упатства	4
1.1. Општи безбедносни предупредувања	4
1.2. Предупредување при инсталација	6
1.3. Тек на употреба	7
1.4. Тек на чистење и одржувања	8
2. Инсталација и подготовка за употреба	10
2.1. Инструкции за инсталаторот	10
2.2. Инсталација на плочи	10
2.3. Електрично поврзување и безбедност	12
3. КАРАКТЕРИСТИКИ НА ПРОИЗВОДОТ	13
4. УПОТРЕБА НА ПРОИЗВОДОТ	14
5. ЧИСТЕЊЕ И ОДРЖУВАЊЕ	16
5.1. Чистење	16
6. РЕШАВАЊЕ ПРОБЛЕМИ И ТРАНСПОРТ	18
6.1. Решавање проблеми	18
6.2. Транспорт	18

1. БЕЗБЕДНОСНИ УПАТСТВА

- Прочитајте ги овие упатства внимателно и целосно пред употреба на Вашиот уред и зачувајте ги на дофатно место во случај да ви затребаат.
- Овој прирачник е подготвен за повеќе модели. Вашиот уред можеби нема да има некои функции опишани во ова упатство. Обрнете посебно внимание на сите слики додека го читате упатството за употреба.



1.1. Општи безбедносни упатства

- Овој уред може да го користат деца на возраст од 8 години или повеќе како и лица со намалени физички, сензорни или ментални способности, или недостаток на искуство и познавање, ако се под надзор или им се дале инструкции за безбедна употреба на апаратот и ако разбираат до која опасност може да се дојде. Децата не смејат да си играат со уредот. Чистењето и одржувањето на уредот не смее да се довери на деца без надзор.
- **▲ ПРЕДУПРЕДУВАЊЕ:** Уредот и неговите достапни делови се загреваат во текот на употребата. Водете сметка да избегнувате допир со грејните делови. Држете ги децата под 8 години подалеку од уредот освен ако се под постојан надзор.
- **▲ ПРЕДУПРЕДУВАЊЕ:** Пржење на рингла со масло или маст без надзор може да биде опасно и да доведе до пожар. Никогаш не обидувајте се да изгасните пожар со вода, туку исклучете го уредот, а потоа покриете го пламенот со капак или со специјално ќебе за пожар.
- **▲ ПРЕДУПРЕДУВАЊЕ:** Опасност од пожар: Немојте да чувате предмети на површината за готвење.

▲ ПРЕДУПРЕДУВАЊЕ: Доколку напукне површината за готвење, исклучете го уредот за да спречите можен

струен удар.

- Кај индукциските плочи, металните предмети, како што се ножевите, виљушките, лажиците и капаците не треба да се оставаат на површината на плочите бидејќи можат да се загреат.
- Кај индукциските плочи исклучете го контролниот прекинувач после секоја употреба. Не се потпирајте на детекторот на садот.
- Кај моделите кои што содржат капак за плочи, исчистете ги дамките пред употреба и почекајте да се олади плочата пред да ја покриете.
- Немојте да ракувате со уредот со помош на надворешен тајмер или систем за далечинско управување.
- Немојте да користите јаки абразивни сретства или оштри метални стругачи за чистење на стаклените површини.
- Не користите парочистачи за чистење на уредот.
Вашиот уред е произведен во склад со сите важечки прописи и меѓународни стандарди и регулативи.
 - Одржувањето и поправката мора да бидат проверени единствено на овластен сервис. Поставувањето и поправката од страна на неквалификувано лице може да биде опасно. Немојте да ги менувате или модифицирате спецификациите на уредот на било кој начин. Несоодветната грижа на плочите може да предизвика несреќа.

- При поврзување на Вашиот уред, осигурајте се локалните услови за дистрибуција на електрична енергија(напонот и фреквенцијата)да бидат во склад со спецификациите на уредот. Спецификациите на овој уред се наведени на етикетите.
-  **ПРЕТПАЗЛИВОСТ:** Овој уред е наменет само за готвење храна во домаќинство. Не смее да се користи за било која друга цел, како што е употреба во домаќинство или за комерцијална употреба или за загревање простории.
-  Сите можни мерки за претпазливост се преземени за да се осигура Вашата безбедност. Со оглед на тоа дека стаклото може да се скрши, водите сметка при чистење за да избегнете гребење. Избегнувајте удирање или лупање на стаклата на додатниот прибор.
- Проверете кабелот за напојување да не биде нагмечен, оштетен во текот на поставувањето. Доколку е оштетен кабелот за напојување, мора да го замени производителот, неговиот овластен сервисер или слично квалификувано лице за да се спречат повреди.



1.2 Предупредувања при инсталација

- Не ракувајте со уредот додека не биде комплетно поставен.
- Уредот мора да го постави овластен техничар. Производителот не носи одговорност за било каква штета која може да произлезе од неправилно поставување и инсталација од страна на неквалификувани лица.
- Кога го распакувате уредот, осигурајте се да не е оштетен во текот на транспортот. Во случај на било какво оштетување немојте да го кориситите уредот и

веднаш контактирајте квалификуван сервисер.

- Материјалите кои се користат за пакување(најлон, хефталици,стиропор, итн) можат да бидат штетни за децата и тие треба веднаш да се соберат и да се отстранат.
- Заштитете го Вашиот уред од атмосферски влијанија. Не го изложувајте под дејство на сонце, дожд, снег, прашина или прекумерна влажност.
- Материјалот околу уредот(работни површини) мора да биде во состојба да издржи минимална температура од 100°C.
- Температурата на дното на површината на плочата може да расте за време на работењето, затоа мора да се постави плоча под уредот.

1.3 За време на употреба

- Немојте да оставате запаливи материјали или материјали кои горат во или блиску до уредот додека работи.
-  Не оставајте го шпоретот без надзор додека готвите со цврсти или течни масла.Тие можат да се запалат при услови на екстремно греење. Никогаш не туривајте вода на пламен предизвикан од масло, наметсто тоа исклучете го уредот и поклопете го тенџерето со капак или со ќебе за пожар.
- Секогаш поставете го тенџерето на централниот дел од грејната зона а рачките поставете ги секогаш во сигурен простор за да не се удрат или турнат.
-  Доколку не сакате да го користите уредот подолг временски период, исклучете го главниот приклучок за напојување.
- Осигурајте се регулаторот на уредот да е секогаш на “0”(stop) позиција кога уредот не се користи.

1.4 Во текот на чистењето и одржувањето

-  Осигурајте се секогаш да е исклучен уредот пред чистење или одржување.
- Немојте да ги тргате контролните регулатори за да ја исчистите регулаторната табла.
- За да ја зачувате ефикасноста и безбедноста на вашиот уред, ви препорачуваме да ги користите секогаш оригиналните делови и доколку е потребно да се обратите на овластен сервисер.

CE SE Декларација за усогласеност
Изјавуваме дека нашите производи се во склад со важечките Европски директиви, одлуки и прописи и дека ги задоволуваат барањата наведени во спомнатите стандарди.

 Овој уред е наменет само за готвење во домаќинство. Секоја друга употреба (како што е загревање на простории) е непримерна и опасна. Упатството за употреба се однесува на повеќе модели. Можете да забележите разлики помеѓу ова упатство и Вашиот модел.

Отстранување на Вашиот стар уред



Овој симбол на уредот или на неговата амбалажа означува дека овој производ не може да биде третиран како домашен отпад. Наместо тоа, треба да биде предаден на соодветно место за рециклирање електрична и електронска опрема. Со правилното отстранување на овој производ помагате во спречување на евентуални негативни последици за околината и за здравјето на човекот до кои може да дојде при неправилно отстранување на производот. За детални информации за рециклирање на овој производ, ве молиме да се обратите во локалната општина, одговорна за отстранување на отпад или во продавницата од каде сте го купиле производот.

2. ИНСТАЛАЦИЈА И ПОДГОТОВКА ЗА УПОТРЕБА

• **⚠ ПРЕДУПРЕДУВАЊЕ:** Овој уред мора да го постави овластен сервисер или квалификуван техничар, во склад со инструкциите во ова упатство и во склад со важечките локални прописи.

- Неправилната инсталација може да нанесе штета, за која производителот не презема одговорност и гаранцијата веќе нема да биде валидна.
- Пред инсталација, осигурајте се дали локалните услови за дистрибуција на електричната енергија (напон и фреквенција) како и подесувањето на уредот се компатибилни. Условите за подесување на уредот се дадени на етикетите..
- Законите, одредбите, директивите и стандардите кои важат во земјата во која се користи уредот треба да се следат (сигурносни прописи, правилно рециклирање во склад со прописите, итн.)

2.1. Инструкции за инсталатерот

Општи инструкции

- После тргањето на амбалажата од уредот и неговите пратечки опреми, осигурајте се уредот да не биде оштетен. Доколку се сомневате во било какво оштетување, немојте да го користите уредот и обратете се веднаш кај овластен сервисер или квалификуван техничар.
- Осигурајте се во непосредна близина да нема запаливи материјали, како што се завеси, масло, платно итн. кои можат лесно да се запалат.
- Работната маса и мебелот во околина мора да бидат направени од материјали кои се отпорни на температура над 100°C.
- Доколку над уредот се поставува аспиратор или кујнско орманче, сигурносниот простор помеѓу површините за готвење и ормарот/аспираторот мора да биде како што е прикажано подолу.

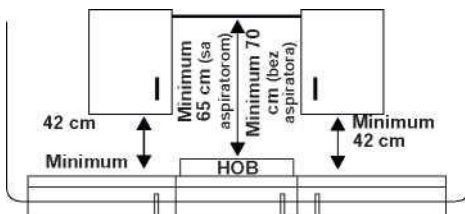

- Уредот не би требало да се постави директно над машина за садови, фрижидер, замрзнувач, машина за перење или за сушење алишта.
- Доколку основата на уредот е достапна на дофат со рака, бариерата направена од соодветен материјал треба да се постави под основата на уредот, така обезбедувајќи ништо да не дојде до основата на уредот.
- Доколку плочата е поставена над рерната, рерната мора да има вентилатор.
- Осигурајте се индукционата плоча да има добра вентилација и отворите за довод и одвод на воздух да не се блокирани.

2.2. Поставување на плочи

Уредот е доставен со сет за инсталација вклучувајќи леплива лента, носачи и завртки.

- Исечете отвор со димензии дадени на сликата.

Одредите ја положбата на отворот на работната површина., така што, после поставувањето на плочките следите ги наведените барања:

navedene zahteve:

S (mm)	290	min. A (mm)	50
D (mm)	510	min. B (mm)	50
V (mm)	56	E (mm)	10
C1 (mm)	270	min. F (mm)	10
C2 (mm)	490	G (mm)	20

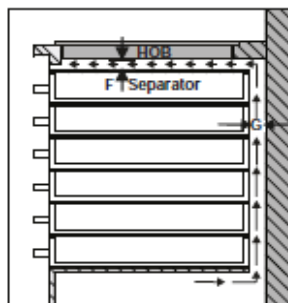
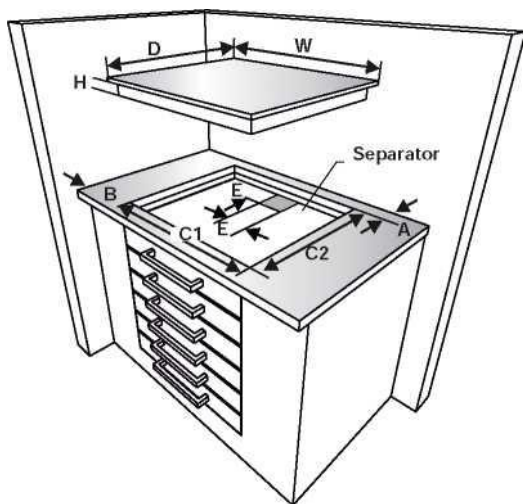
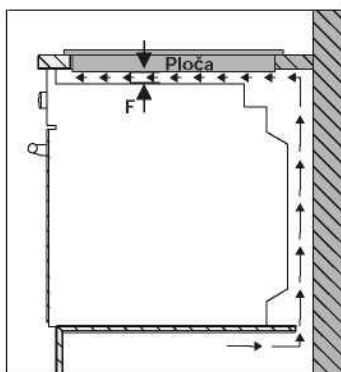
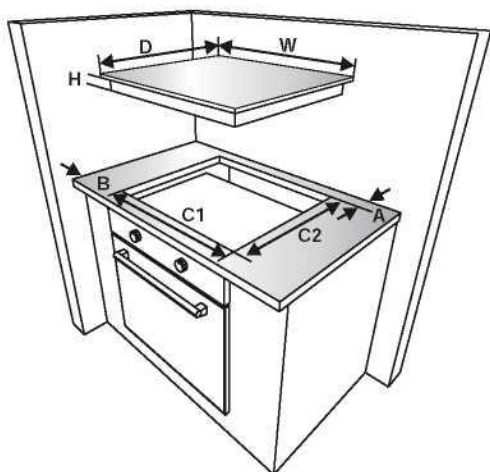

- Поставете ја плочата во вдлабнатиот дел. Означите ја положбата на плочата на работната површина.

Тргнете ја плочата. Поставете ја лепливата лента на линијата која сте ја обележале внимавајќи добро да ја центрирате на линијата. Осигурајте се краевите на гумата да се поклопуваат на аглите и да не оставате празнини.

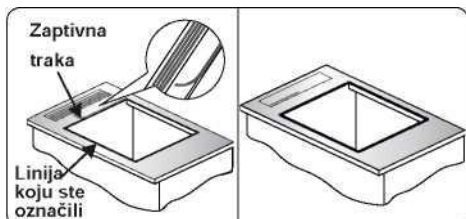

Внесете го уредот во отворот и зацврстите со помош на носач (A) и завртка (B). Подесете ја положбата на носачот во зависност од дебелината на работната површина и еднакво стегнете ги завртките. Внимателно исечете го вишокот од лепливата лента (C)

окр

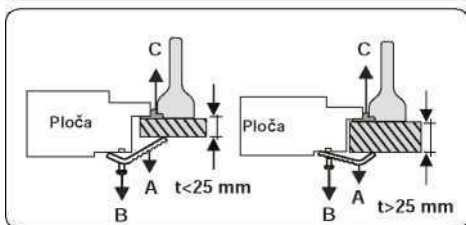
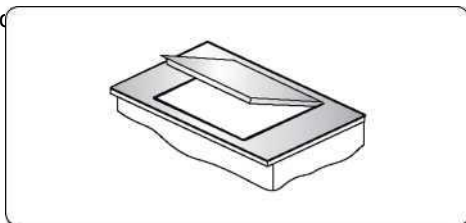

2.3. Електрично поврзување и безбедност

ПРЕДУПРЕДУВАЊЕ: Електричното поврзување на уредот треба да го провери овластен сервисер или квалификуван техничар во склад со инструкциите дадени во ова упатство и во склад со важечките локални прописи.



ПРЕДУПРЕДУВАЊЕ: Уредот мора да биде заземјен

- Пред поврзување на напојување, треба да се провери дали напонот на уредот (испринтан на плочата на уредот) одговара со напонот од главниот довод и дали електроинсталацијата може да ја издржи потребната струја која ја користи уредот (исто така означени на идентификационата плоча) МК -1 2

- Во текот на инсталацијата, ве молиме да проверите да се користат изолирачки кабли. Неправилното поврзување може да го оштети вашиот уред. Доколку главниот кабел е оштетен и мора да се замени, тоа мора да го направи квалификувано лице.
- Немојте да користите адаптери, продолжни кабли со повеќе приклучоци и/или продолжен кабел.
- Кабелот за напојување треба да се држи подалеку од врелите делови на уредот и не смее да биде свиткан или набиен. Во спротивно кабелот може да се оштети предизвикувајќи краток спој.
- Доколку уредот не е поврзан со електрична мрежа на приклучоци, мора да се употреби мулти-поларен изолатор (со најмалку 3мм простор) за да се задоволат сигурносните прописи.
- Главниот прекинувач мора да биде лесно достапен откако ќе го поставите уредот.
- Осигурујте се сите приклучоци да бидат адекватно цврсто прикачени.

Фиксирајте го струјниот кабел за кабелот и затворете го капакот.

Кутијата за поврзување на приклучоците е поставена на приклучна кутија.

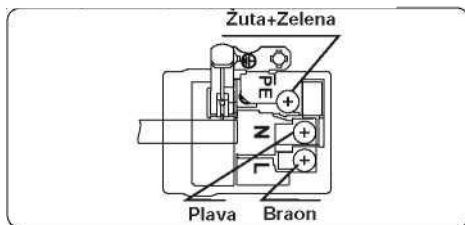

3. КАРАКТЕРИСТИКИ НА УРЕДОТ



Важно: Спецификациите и изгледот на Вашиот уред може незначително да се разликуваат во однос на сликата прикажана подолу.

Листа на делови

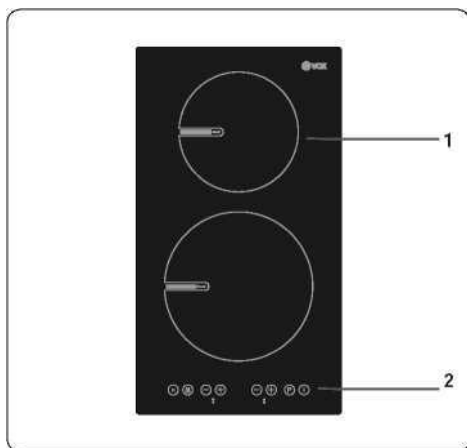

1. Индукциска зона
2. Контролна плоча

4. УПОТРЕБА НА УРЕДОТ

4.1. Контрола на плоча

Дадените информации во следната табела се само во согласност со стрелките на часовникот.

Pozicija	Функција
0	Off позиција (исклучено)
1-3	Послабо загревање
4-5	Поспоро готвење, поспоро загревање
6-7	Подгревање и брзо крчкање
8	Вриење и пржење
9	Максимално загревање
P	Boost функција (засилена)

Тенџериња и тави

- Користите дебели тенџериња и тави со рамно дно кои имаат ист пречник како и зоната за готвење. Ова ќе помогне да се намали времето за готвење
- Садовите од челик, емајлираните садови од лиен и нерѓосувачки челик ќе дадат најдобар резултат (доколку е означено од страна на производителот на етикета).
Садовите од емајлиран челик, алуминиум или со бакарно дно може да доведе до оставање на метални честички на плочата. Доколку дојде до тоа, чистете ја плочата после секоја употреба.
- Сад погоден за готвење на индукционата плоча е кога магнетот се лепи за површината на садот
- Садот мора да се постави правилно и централно на површината за готвење. Доколку не е правилно поставено, се прикажува на плочата.
- При користење на одредени тави, можете да слушнете разни видови на звуци кои доаѓаат од нив; ова е поради дизајнот на тавата и не влијае на работата и безбедноста на плочата.

7

Л

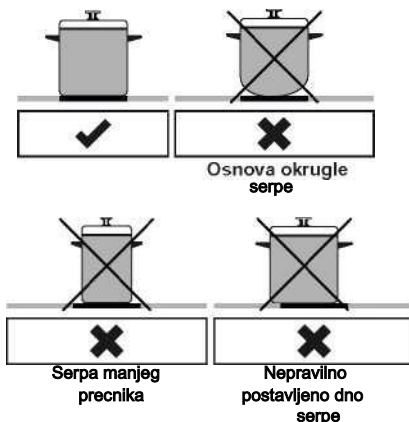

Со уредот се управува со допир на означените тастери а изборот на функцијата е потврден на екранот и со звучен сигнал.

Контрола на единиците на допио

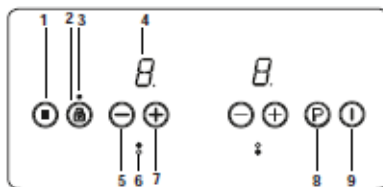

1- Small pause

- 1- Тастер за заклучување
- 2- Индикатор на тастерот за заклучување
- 3- Приказ на грејачи
- 4- Намалување на јачината на греене
- 5- Индикатор на грејачите
- 6- Зголемување на јачината на грејачите
- 7- Boost (засилено)
- 8- On/Off

Користете ја зоната за готвење со соодветен сад. Откако ќе се вклучи уредот, на екранот на кратко засветуваат сите тастери. После ова, плочата е во режим на подготвување (stand-by) и е спремна за работа. Плочата се контролира со притискање на соодветното електронско копче. Секое копче е пропратено со звучен сигнал.

Вклучување на уредот

Вклучете го уредот со притискање на копчето ON/OFF. Сите грејачи прикажуваат статично '0' а точките на десната страна долу треперат.

Исклучување на уредот ①

Исклучете ја плочата во било кое време со притискање на копчето ①. Копчето ON/OFF има секогаш предност при исклучување на уредот.

Вклучување на зона за готвење

Допрете копче за избор на грејач кој одговара на грејачот на кој што сакате да готвите. Ке се прикаже статична точка при избраниот грејач а трепкавите точки на останатите грејачи нема веќе да светат.

Подесите ја температурата користејќи го копчето за зголемување + или копчето за намалување на топлината -. Сега зоната е спремна за готвење. За побрзо вриење, изберете го посакуваното ниво за готвење а потоа притиснете го копчето P за да ја активирате Boost функцијата.

Исклучување на зоната за готвење

Избере ја зоната која сакате да ја исклучите со притискање ① на копчето за избор на грејач. Користите го копчето, спуштете ја температурата до '0'(Исто така со притискање на копчето + и - истовремено намалете ја температурата на '0'). Ако зоната за готвење е врела, се прикажува 'H' наместо '0'.

Исклучување на сите зони за готвење

За одеднаш да ги исклучите сите зони за готвење, притиснете го копчето C.

Во stand-by режимот се прикажува 'H' на сите зони за готвење кои се врели.

Индикатор на преостанатата топлина.

Индикаторот на преостанатата топлина покажува дека стаклото на керамичката зона е врело и дека е опасно да се допира.

После исклучување на сите зони за готвење, соодветниот приказ 'H' се појавува се додека дадена зона за готвење не постигне температура на безбедно ниво.

Smart Pause (Паметно паузирање)

Кога е активирана оваа функција, ја намалува силата на сите зони кои се вклучени. Ако ја деактивирате, сите грејачи автоматски ќе се вратат на претходното ниво на греење. Ако оваа опција не е деактивирана плочата ќе се исклучи после 30 минути.

Притиснете ② да активирате Smart Pause.

Моќта на активираниот(те) грејач(и) ќе се намали на 1 и 'II' ќе се појави на сите грејачи. Притиснете ② за повторно да деактивирате Smart Pause. 'II' ќе исчезне и грејачите сега ќе греат на претходно подесеното ниво.

Безбедно исклучување

Зоната за готвење автоматски ќе се исклучи ако температурата не се менува во текот на одредено време. Промената на подесувањето на топлината го враќа времето на траење на почетната вредност. Оваа вредност зависи од избраното ниво на температура.

Топлина	Безбедно исклучување после
1-2	6 часа
3-4	5 часа
5	4 часа
6-9	1,5 часа

Родителско заклучување

После вклучување на уредот може да се

активира функцијата родителско заклучување. За да ја активирате оваа функција, истовремено притиснете го копчето за зголемување и намалување на температурата +и -, потоа повторно притиснете го копчето за зголемување на температурата +.

Ќе се прикаже буквата 'L' означувајќи LOCKED (заклучено) и контролната плоча не може да се користи. (Доколку зоната за готвење е врела ќе се менуваат приказите 'L' и 'H').

Плочата ќе остане заклучена се додека не се отклучи, дури иако уредот се вклучи и исклучи. За да ја деактивирате опцијата родителска контрола, најпрво вклучете го уредот. Истовремено притиснете го копчето + и -, а потоа повторно притиснете го копчето +. 'L' нема повеќе да се прикажува и плочата ќе се исклучи.

Key Lock

Функцијата заклучување се користи за да се обезбеди 'сигурно работење' на уредот.Нема да биде можно да се направи било каква промена со притискање на копче (на пример подесување на температура). Само е можно исклучување на уредот.

Функцијата е активна ако копчето (â) за заклучување е притиснато барем 2 секунди. Оваа опција е потврдена со звучен сигнал. После успешното активирање, индикаторот за заклучување на плочата свети и грејачот е заклучен.

Buzzer (Звучен сигнал)

Во текот на работењето на плочата, можат да се слушнат звучни сигнали за следните активности:

Нормалното активирање на копчињата ќе биде пропратено со кратки звучни сигнали.

- Континуираното притискање на копчињата подолг временски период (10 секунди) ќе биде пропратено со подолг, непрекинат звучен сигнал.

Boost Функција (Зголемено работење)

За да ја користите оваа функција мора да биде избрана зоната за готвење на посакуваното ниво за готвење. Потоа притиснете го копчето P (Boost).

Оваа функција може да се активира само ако е применлива кај избраните зони за готвење.

Ако Boost функцијата е активна 'P' ќе се прикаже на соодветната зона. Активирањето на зголемување може да и пречи на максималната моќ, и во тој случај ќе се активира интегрирано управување со напонот. Неопходното смалување на напонот е прикажано на соодветната зона за готвење со треперење. Треперењето е активно 3

Кодови на грешки	
Доколку постои грешка, нејзиниот код ќе се прикаже на екранот на грејачот	
E1	Вентилаторот не работи. Повикајте овластен сервисер
E3	Напојувањето е различно од назначените вредности. Исклучете ја плочата со притискање на копчето Q, почекајте да исчезне 'H' од сите зони, вклучете ја плочата со притискање на Q и продолжете со работењето. Доколку се појави истата грешка повикајте овластен сервисер
E4	- Фреквенцијата се разликува од наведените вредности. Исклучете ја плочата со притискање на Q, почекајте H да исчезне од сите зони, вклучете ја плочата со притискање на Q и продолжете со работењето. Ако се појави повторно истата грешка, извлекете го приклучокот и вклучете го. 1 Вклучете ја плочата со притискање на Q и
E5	Внатрешната температура на плочата е превисока, исклучете ја со притискање на Q и почекајте да се оладат грејачите.
E6	Грешка во комуникација помеѓу грејачите и контролите на допир. Повикајте овластен сервис.
E7	Сензорот за намалување на температурата не работи. Повикајте овластен сервис.
E8	Сензорот за намалување на температурата не работи. Повикајте овластен сервис.

E9

Грешка во калибрација. Повикајте овластен сервисер.

5. ЧИСТЕЊЕ И ОДРЖУВАЊЕ

5.1. Чистење

 Предупредување: Исклучете го уредот и почекајте да се олади пред да почнете со чистење.

Општи упатства

- Проверете дали сретствата за чистење се соодветни и дали се препорачани од страна на производителот пред чистење на уредот.
- Користете кремасти или течни сретства за чистење кои не содржат честичи. Не користете каустични(корозивни) креми, абразивни прашоци за чистење, груба волнена жица или тешки алати бидејќи тие можат да ја оштетат површината на плочата.





Немојте да користите сретства за чистење кои содржат честичи, бидејќи тие можат да го изгребаат стаклото, емајлираните или обоените делови од вашиот уред.

- Доколку се истури некое течно сретство веднаш исчистете за да не се оштетат деловите од уредот.
-  Немојте да користите парочистачи за чистење на било кој дел од уредот.

Чистење на керамичкото стакло

Керамичкото стакло може да издржи тешки садови но може да се скрши ако го удриете со остри предмети.

-  **ПРЕДУПРЕДУВАЊЕ:** Керамичка површина - ако е скршена површината, исклучете го уредот и повикајте сервис за да избегнете можен електричен шок.
- з чистење на стаклокерамичките површини, потоа измијте и исушите темелно со сува крпа.
-  Немојте да користите сретства за чистење на челик бидејќи можат да го оштетат стаклото.

- Остатоците од шеќер или слатка храна морате да ги исчистите веднаш откако ќе се олади стаклото.
- Прашината морате да ја чистите со влажна крпа.

стакло не влијае на структурата или траењето на керамиката и тоа не предизвикува промена во материјалот.

До промена на бојата на керамичкото стакло може да дојде од повеќе причини:

1. Остатоците од храна не се исчистени од површината.
2. Користите неадекватни садови на плочите кои ја оштетуваат површината.
3. Користите лоши сретства за чистење.

Чистење на делови од нер'фосувачки челик(доколку ги има)

- Редовно чистете ги деловите од нер'фосувачки челик.
- Избришете ги деловите од нер'фосувачки челик со мека крпа натопена во вода. Потоа детално исушете ги со сува крпа.

-  Немојте да ги миете деловите од нер'фосувачки челик додека се се уште врели од готвење.

-  Немојте да оставате , кафе, млеко сол, вода, лимон или сок од домати да стојат подолго време на деловите од нер'фосувачки челик.

6. РЕШАВАЊЕ ПРОБЛЕМИ И ТРАНСПОРТ

6.1. Решавање проблеми



Доколку имате проблем со Вашиот уред после проверување на основните чекори за решавање, ве молиме контактирајте овластен сервисер или квалификуван техничар.

Проблем	Можна причина	Решение
Екранот на контролната картица на плочата е затемнет. Плочата или зоната не можат да се вклучат.	Нема напојување.	Проверете го осигурачот за уредот. Проверете да не снемало струја така што ќе пробате други електрични уреди.
Плочата се исклучува за време на употребата и на секој екран трепери F	Контролите се влажни или некој предмет стои на нив.	Исушете ги контролите или тргнете го предметот.
Плочата се исклучува за време на употребата	Една од зоните за готвење е предолго вклучена.	Обидете се да ја користите зоната за готвење со повторно вклучување.
Контролите на плочите не работат а вклучена е LED родителската контрола	Вклучена е родителска контрола	Исклучете ја родителската контрола.
Тенџерињата прават бука за време на готвењето или на плочата се слушаат звуци за време на готвењето.	Ова е нормално кај индукциските плочи. Причината е пренос на енергија од плочата на садот.	Ова работење е нормално. Нема ризик ни за вашата плоча ни за вашиот сад.
Свети симбол U во горниот дел на една од зоната за готвење.	Нема тава на зоната за готвење или не одговара.	Употребите соодветна тава.
Нивото на моќ 9 или P е автоматски намалено ако изберите ниво 9 или P на две зони за готвење кои се на иста страна истовремено.	Достигнато е максималното ниво на моќ за две зони.	Работењето на двете зони на ниво P или 9 ќе ја надминат дозволената максимална моќ за две зони.

6.2. Транспорт

Доколку е потребно да го пренесите уредот, користете го оригиналното пакување на производот и носете го користејќи ја оригиналната кутија. Пратете ги ознаките за транспорт кои се наоѓаат на пакувањето. Залепете ги сите независни делови за производот за да спречите да се оштети производот во текот на транспортот.

Доколку го немате оригиналното пакување: подгответе кутија за транспорт така што уредот, посебно надворешните страни на производот, ќе бидат заштитени од надворешни закани.

Марка на производот		
		EBI200DB
Вид на плоча		Електрична
Број на зони за готвење		2
Технологија на греење -1		Индукциска
Големина на зоната за готвење -1	cm	016,0
Потрошување на ел. енергија-1	Wh/kg	189,0
Технологија на греење-2		Индукциска
Големина на зоната за готвење-2	cm	020,0
Потрошување на ел. енергија-2	Wh/kg	189,0
Потрошна ел. енергија на плочите	Wh/kg	189,0
Оваа плоча е во склад со стандардот EN 60350-2		

Совети за заштедување на енергија

Плоча:

- Користите тенџериња со рамно дно.
- Користите тенџериња со соодветна големина.
- Користите тенџериња со капаци.
- Минимизирајте ја количината на течности или масти.
- Кога течноста ќе почне за врие, намалете ја подесената





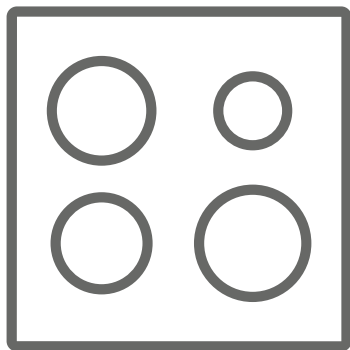

SVN Kuhalna plošča / Navodila za uporabo



EBI200DB

Hvala vam, ker ste izbrali ta izdelek.

Ta navodila vsebujejo pomembne varnostne informacije in napotke, ki vam bodo koristni pri uporabi in vzdrževanju aparata. Prosimo vas, da pred uporabo pozorno preberete navodila in jih shranite za kasnejšo uporabo.

Simbol	Tip	Pomen
	POZOR	Nevarnost hudih ali smrtnih telesnih poškodb
	NEVARNOST EL. UDARA	Nevarnost električnega udara
	PREVIDNO	Nevarnost telesnih poškodb ali materialne škode
	POMEMBNO	Napotki za pravilno uporabo





VSEBINA

1.VARNOSTNA NAVODILA	4
1.1. Splošni varnostni napotki	4
1.2. Opombe pri namestitvi	6
1.3. Med uporabo.....	7
1.4. Pri čiščenju in vzdrževanju	7
2.NAMESTITEV IN PRIPRAVA ZA UPORABO	9
2.1. Navodila za namestitev	9
2.2. Namestitev kuhalne plošče.....	9
2.3. Električni priključki in varnost.....	11
3. LASTNOSTI IZDELKA	12
4. UPORABA IZDELKA	13
5. ČIŠČENJE IN VZDRŽEVANJE	13
5.1. Čiščenje.....	13
6. ODPRAVLJANJE TEŽAV IN PREVOZ	14
6.1. Odpravljanje težav	14
6.2. Prevoz	14

1.VARNOSTNI NAPOTKI

- Pred uporabo aparata pozorno preučite ta navodila in jih shranite za kasnejšo uporabo.
- Ta navodila se nanašajo na dva modela izdelka. Vašemu aparatu lahko zato manjkajo nekatere funkcije opisane v teh navodilih. Pri branju bodite posebej pozorni na diagrame.

1.1.Splošni varnostni napotki

- Otroci stari osem let in več ter osebe z zmanjšanimi telesnimi, zaznavnimi ali umskimi zmožnostmi oz. s pomanjkljivim znanjem ter izkušnjami lahko uporabljajo ta aparat pod ustreznim nadzorom ali če so prejele ustrezna navodila glede varne uporabe aparata in če razumejo nevarnosti, ki so povezane z uporabo aparata. Otroci naj se ne igrajo z aparatom. Otroci naj ne čistijo aparata in naj ne opravljajo vzdrževalnih opravil na njem brez ustreznega nadzora.
-  **OPOZORILO:** Aparat in nekateri dostopni deli aparata se med uporabo močno segrejejo. Pazite, da se ne dotaknete grelnih elementov. Otroci mlajši od 8 let naj bodo ves čas pod nadzorom.
-  **OPOZORILO:** Kuhanje z mastjo ali oljem na kuhališču brez nadzora je lahko nevarno in lahko povzroči požar. Nikoli ne poskušajte gasiti ognja z vodo, temveč izklopite aparat in pokrijte plamen s pokrovom posode ali mokro krpo.
-  **OPOZORILO:** Ne odlagajte predmetov na grelne površine, da ne pride do požara.
-   **OPOZORILO:** Če pride do razpok na grelnih površinah, aparat izključite, da bi se izognili nevarnosti električnega udara.

- Pri indukcijskih grelnih ploščah, ne puščajte predmetov kot so noži, žlice, pokrovi na površini kuhališča, saj se lahko zelo segrejejo.
- Pri indukcijskih grelnih ploščah, po uporabi izklopite ploščo s stikalom. Ne zanašajte se na samodejno zaznavanje loncev.
- Pri modelih, ki so opremljeni s pokrovom kuhališča, očistite morebitno polito hrano s pokrova pred uporabo, ter zapirajte pokrov šele ko se kuhalna plošča ohladi.
- Plošče ne uporabljajte z zunanjim časovnikom ali ločenim sistemom za daljinsko upravljanje.
- Pri čiščenju ne uporabljajte grobih čistil
- Aparata ne čistite s parnim čistilnikom.
- Aparat je izdelan v skladu z veljavnimi državnimi in mednarodnimi standardi in predpisi.
- Vzdrževanje in popravila sme opravljati samo pooblaščen serviser. Namestitev ali popravilo, ki jih izvaja nepooblaščen oseba, so lahko nevarni. Ne spreminjajte ali prilagajajte specifikacij aparata na kakršenkoli način. Neustrezne zaščitne ograjice za kuhališče lahko povzročijo nesrečo.
- Pred priklopom aparata, preverite ali so pogoji napajanja v objektu (vrsta in tlak plina ali električna napetost in frekvenca) ustrezni za specifikacije aparata. Specifikacije aparata najdete na napisni tablici na aparatu.
-  **PREVIDNO:** Aparat je namenjen izključno za

kuhanje v gospodinjstvu. Ne uporabljajte ga v kakršenkoli drug namen, npr. v gostinskih objektih ali za ogrevanje prostora.



-  Pri izdelavi so upoštevani vsi ukrepi za zagotovitev Vaše varnosti. Bodite previdni pri čiščenju, da ne bi prišlo do praskanja ali do lomljenja stekla. Izogibajte se praskanju in tolčenju po steklu s kuhinjskim priborom.
- Prepričajte se, da se med namestitvijo aparata napajalna vrstica ni zagostila ali poškodovala. Če je prišlo do poškodbe napajalne vrstice, jo mora zamenjati proizvajalec, pooblaščen serviser, ali ustrezno usposobljena oseba, da ne bi prišlo do nesreče.

1.2. Opombe pri namestitvi

- Aparata ne uporabljajte preden je ustrezno nameščen in priključen.
- Aparat mora namestiti pooblaščen serviser. Proizvajalec ne odgovarja za škodo nastalo pri nepravilnem nameščanju in priključitvi, ki so jo izvajale nepooblaščene osebe.
- Pri odstranjevanju embalaže, preverite ali ste prejeli nepoškodovan aparat. V primeru, da ugotovite da je aparat na kakršen koli način poškodovan, ga ne uporabljajte in nemudoma stopite v stik s pooblaščenim serviserjem. Materiali uporabljeni za embalažo (najlon, sponke, stiropor itn.) so lahko nevarne za otroka, tako da jih je potrebno čimprej pobrati in umakniti na varno.
- Aparata ne izpostavljajte vremenskim vplivom kot so sonce, dež, sneg, čezmerna vlaga itd.
- Materiali, ki se bodo nahajali v bližini aparata, morajo biti odporni na temperaturo najmanj 100°C.

- Temperatura spodnje površine kuhališča se lahko med uporabo zelo segreje, zato mora pod izdelkom biti nameščena zaščitna plošča.

1.3. Med uporabo

- Med uporabo ne prinašajte vnetljivih ali gorljivih snovi v bližino aparata.
- Pri kuhanju z mastjo ali oljem nikoli ne puščajte  štedilnika brez nadzora. Pri zelo visokih temperaturah se namreč mast ali olje lahko vname.
Če pride do požara, ga nikoli ne gasite z vodo, temveč izklopite grelno ploščo in pokrijte posodo z pokrovom ali mokro krpo.
- Posode vedno postavite na sredino grelne plošče in obrnite ročaje tako, da niso v napoto oz. da ni nevarnosti, da bi jih ponesreči zadeli in prevrnili posodo.
-  Če izdelka ne nameravate uporabljati dlje časa, ga izklopite z glavnim stikalom.
- Kadar kuhališče ni v uporabi se vedno prepričajte, da so stikala na položaju "0".

1.4. Pri čiščenju in vzdrževanju

- Pred čiščenjem ali vzdrževanjem aparat vedno izklopite. To lahko storite z odklopom napajanja ali z glavnim stikalom.
- Pri čiščenju kontrolne plošče ne odstranjajte gume.
- Da bi ohranili učinkovitost in zagotovili varno delovanje, Vam priporočamo, da vedno uporabljate originalne rezervne dele in stopite v stik s pooblaščenim serviserjem, v kolikor je to potrebno.

Izjava o skladnosti

CE Izjavljamo, da naši izdelki izpolnjujejo predmetne evropske direktive, sklepe in uredbe ter zahteve v njih navedenih standardov.

Aparat je načrtovan izključno za kuhanje v gospodinjstvu. Kakršnakoli druga uporaba (npr. za segrevanje prostora) je neprimerna in nevarna.

 Navodila za uporabo se nanašajo na več modelov. Zaradi tega lahko opazite razlike v navodilih glede na Vaš model.

Odlaganje odsluženega aparata



Ta znak na izdelku ali njegovi embalaži pomeni, da se s tem izdelkom ne sme ravnati kot z navadnimi gospodinjskim odpadki.

Potrebno ga je odložiti na ustreznem zbirnem mestu, določenem za recikliranje električne in elektronske opreme. S pravilnim odlaganjem aparata boste prispevali k preprečevanju negativnih posledic za okolje in zdravje ljudi, do katerih bi lahko prišlo ob neprimernem odlaganju izdelka. Za podrobnejše informacije v zvezi z recikliranjem tega izdelka se obrnite na pristojni občinski urad, krajevno službo za recikliranje gospodinjskih odpadkov ali trgovino v kateri ste izdelek kupili.

2. NAMESTITEV IN PRIPRAVA ZA UPORABO



OPOZORILO: Aparat mora namestiti pooblaščen serviser ali ustrezno usposobljena oseba, sledeč napotkom v tem dokumentu in v skladu z veljavnimi predpisi.

- Nepravilna namestitev in priključitev lahko privede do telesnih poškodb in materialne škode, za katere proizvajalec zavrača kakršnokoli odgovornost, ob tem pa tudi garancija postane nična.
- Pred namestitvijo in priključitvijo preverite, če napajanje v objektu (električna napetost in frekvenca in/ali vrsta ter tlak plina) primerno za aparat. Specifikacije aparata lahko preberete na napisni tablici na aparatu.
- Upoštevajte zakone, predpise, direktive in standarde, ki veljajo v Vaši državi (varnostni predpisi, recikliranje v skladu s predpisi itn.).

2.1. Navodila za namestitev

Splošna navodila

- Po odstranitvi embalaže z aparata in njegove opreme, preverite ali aparat ni poškodovan. Če sumite na poškodbe, ga ne uporabljajte in takoj stopite v stik s pooblaščenim serviserjem ali ustrezno usposobljenim tehnikom.
- Prepričajte se, da v neposredni bližini aparata ne bo vnetljivih ali gorljivih snovi, kot so zavese, olje, tkanine itn.
- Pulti in drugo pohištvo, ki se bo nahajalo okoli štedilnika mora biti iz materialov odpornih na temperaturo najmanj 100°C.
- Če nameravate nad aparat namestiti napo ali polico, mora varnostna razdalja med napo/polico in kuhališčem ustrezati spodaj navedenim vrednostim.

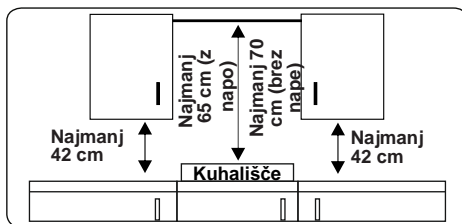

- Aparata ne gre nameščati neposredno nad stroj za pranje posode, hladilnik, zamrzovalnik, pralni stroj ali sušilnik.
- Če je podlaga aparata po namestitvi dostopna, je potrebno namestiti zaščitno pregrado iz ustreznega materiala.
- Če je kuhalna plošča nameščena nad pečico, mora pečica imeti ventilator.
- Zagotovite dobro zračenje indukcijske kuhalne plošče ter se prepričajte da odprtine za dotok in izhod zraka niso ovirane.

2.2. Namestitev kuhalne plošče

Aparat je opremljen s kompletom za namestitev, ki vključuje samolepilni tesnilni material, nosilce in vijake.

- Napravite odprtino s spodaj navedenimi dimenzijami.
Odprtina se mora nahajati na takem mestu na pultu, da so izpolnjene spodaj navedene zahteve.

Š (mm)	290	min. A (mm)	50
G(mm)	510	min. B (mm)	50
V (mm)	56	E (mm)	10
C1 (mm)	270	min. F (mm)	10
C2 (mm)	490	H (mm)	20

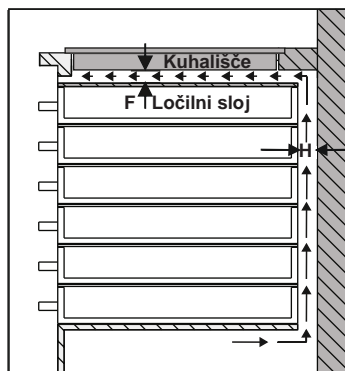
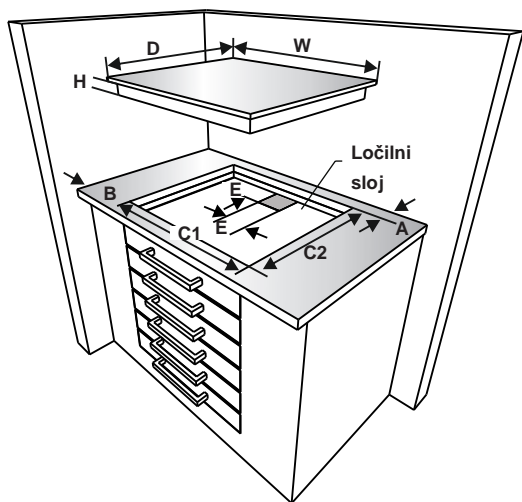
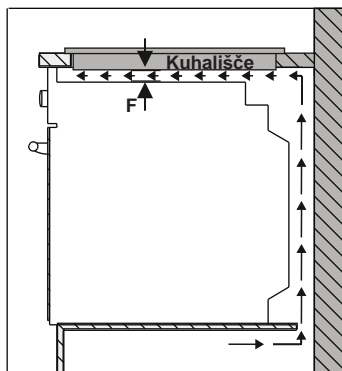
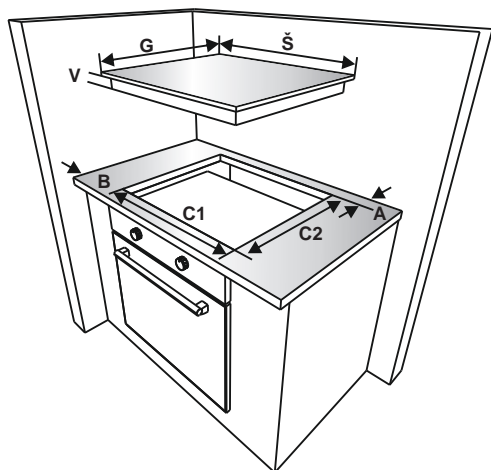

- Postavite kuhalno ploščo v odprtino. Na pultu zabeležite položaj kuhalne plošče.

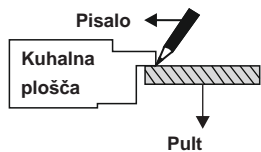

- Odstranite kuhalno ploščo. Postavite tesnilo na črto, ki ste jo pravkar označili. Tesnilo postavite na sredino črte in poskrbite, da se na robovih prekriva in da ni nobenih lukenj v tesnilni oblogi.

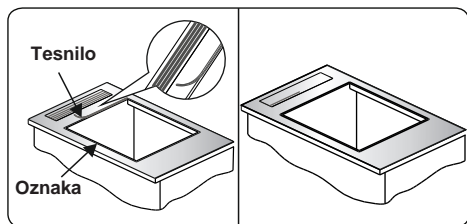

- Vstavite aparat v odprtino in ga pritrdite z nosilci (A) in vijaki (B). Ponastavite položaj nosilcev glede na debelino pulta. Previdno odstranite višek tesnilnega materiala (C) okoli aparata.

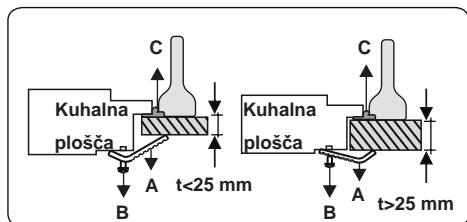
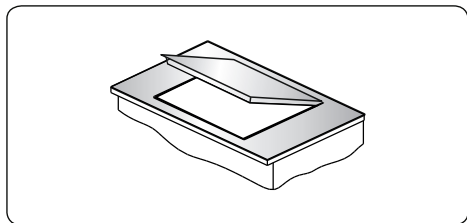

2.3. Električni priključek in varnost

- ⚠ OPOZORILO:** Priključitev na el. omrežje sme opraviti le pooblaščen serviser oz. ustrezno usposobljen električar, in sicer v skladu z navodili v tem dokumentu in veljavnimi predpisi.

⚠ OPOZORILO: APARAT MORA BITI OZEMLJEN

- Pred priključitvijo na el. omrežje, preverite ali napetost vaše električne napeljave ustreza tisti navedeni na aparatu (odtisnjena je na napisni tablici) in ali napeljava lahko zagotovi na aparatu navedeno moč (prav tako navedeno na napisni tablici).

- Pri namestitvi uporabljajte izolirane kable. Nepravilna priključitev lahko poškoduje aparat. Če so kabli poškodovani ali jih je potrebno zamenjati, to mora storiti ustrezno usposobljena oseba.
- Ne uporabljajte adapterjev, priključkov z več vtičnicami ali podaljškov.
- Napajalni kabel mora biti napeljan tako, da se ogne vročim delom aparata, prav tako pa se ne sme zvijati ali biti stisnjen. V nasprotnem lahko pride do poškodbe kabla, kar lahko povzroči kratek stik.
- Če aparat ni priključen na električno omrežje z vtičnim, se lahko uporabi večpolno ločilno stikalo (z najmanj 3 mm prostora med kontakti)
- Ločilno stikalo z varovalko mora po namestitvi biti zlahka dostopno.
- Preverite, če so vse povezave dobro privite.
- Pritrdite napajalni kabel v nastavek ter zaprite stikalo.
- Priključek terminala gre na škatlico terminala.

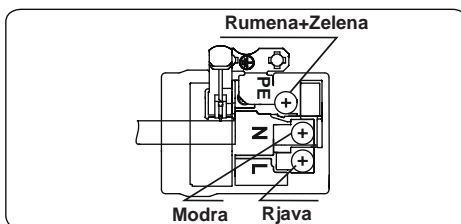

3. LASTNOSTI IZDELKA



Pomembno: Specifikacije se lahko razlikujejo glede na Vaš izdelek, prav tako pa lahko videz izdelka na spodnjih slikah ne ustreza videzu Vašega izdelka.

Seznam delov

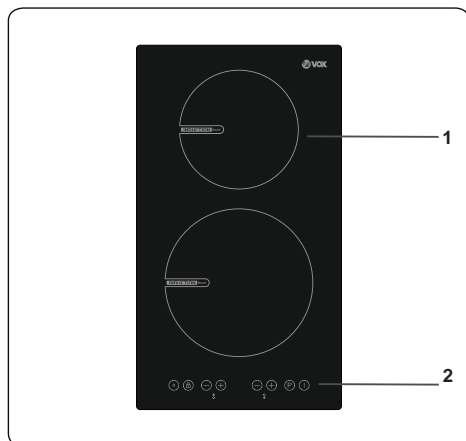

1. Indukcijska zona

2. Nadzorna plošča

4. UPORABA IZDELKA

4.1. Upravljanje s kuhališčem

Upravljanje z grelnimi ploščami

Informacije v spodnji tabeli so le informativnega značaja.

Nastavitev	Primerno za
0	Izklop
1-3	Nežno segrevanje
4-5	Lahno vrenje, počasno segrevanje
6-7	Ponovno segrevanje in vrenje
8	Vrenje, praženje in pečenje
9	Najmočnejše segrevanje
P	Boost funkcija

Posoda

- Uporabljajte posodo z debelim in ravnim dnom, ki ustreza premeru kuhalne plošče. Tako boste skrajšali čas kuhanja.
- Najboljše rezultate boste dobili s posodo iz jekla, emajliranega jekla, litega železa in nerjavečega železa (z ustrezno oznako proizvajalca).
- Pri posodi z dnom iz emajliranega jekla, aluminija ali bakra, lahko na grelni plošči ostanejo sledi kovine. Odstranite jih po vsakem kuhanju, saj jih je kasneje zelo težko odstraniti.
- Posoda je primerna za indukcijsko kuhanje, če se magnet lepi za njeno dno.
- Posoda mora biti postavljena na sredino grelne plošče. V nasprotnem se bo pojavilo opozorilo.
- Pri uporabi določenih vrst posode, lahko zaslišite da izpuščajo različne zvoke. To je zaradi zasnove posod in ne vpliva na učinkovitost in varnost kuhalne plošče.

When using certain pans, you may hear various noises coming from them, this is due to the design of the pans and does not effect the performance or safety of the hob.

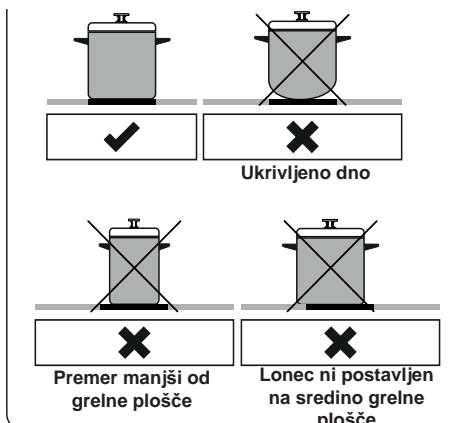

Z aparatom upravljate prek tipk na dotik, funkcije pa potrdijo prikazi na prikazovalnikih in zvočni signali.

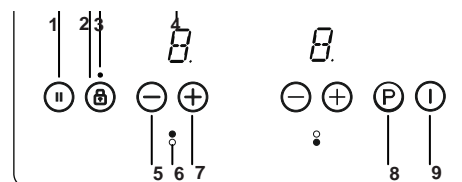

- 1- Pameten premor
- 2- Zaklepanje tipk
- 3- Indikator zaklepanja tipk
- 4- Prikazovalnik grelne plošče
- 5- Zmanjšanje moči
- 6- Prikazovalnik grelne plošče
- 7- Povečevanje moči
- 8- Boost funkcija
- 9- Vklp/Izklop
Indukcijske kuhalne zone uporabljajte z ustrezno posodo.



Po vklopu aparata se vsi prikazovalniki na kratko zasvetijo. Po tem je kuhalna plošča v stanju pripravljenosti in je pripravljena za uporabo. S kuhavno ploščo upravljate s pritiskom na ustrezno tipko na dotik. Vsak pritisk tipke označi zvočni signal.

Vklp naprave ①

Kuhavno ploščo vklopite z dotikom na tipko Vklp/Izklop. Vsi prikazovalniki prikažejo statično '0', pike spodaj desno pa utripajo.



(Če ne izberete kuhalne zone 20 sekundah, se bo kuhalna plošča samodejno izklopila).

Izklop naprave



Napravo lahko kadarkoli izklopite s pritiskom na tipko . Tipka Vklp/Izklop  ima vedno prioriteto za izklop.

Vklp kuhalnih zon

Dotaknite se tiple za izbiro kuhalne plošče, ki jo želite prižgati. Prikazala se bo statična pika na prikazovalniku izbrane plošče, pike na drugih prikazovalnikih pa bodo prenehale utripati.

Izberite nastavev moči segrevanja s tipkami za povečevanje in zmanjševanje moči  . Kuhalna plošča je zdaj pripravljena za kuhanje. Za hitreše vrenje, izberite želeno nastavev in nato pritisnite tipko P, da bi aktivirali Boost funkcijo.

Izklop kuhalnih zon

Izberite kuhalno ploščo, ki jo želite izklopiti s tipko za izbiro kuhalne plošče. S tipko  zmanjšajte moč na '0' (ravno tako lahko pritisnete tipki  in  hkrati, kar bo zmanjšalo moč na '0').

Če je kuhalna zona še vroča, bo namesto '0' prikazano 'H'.

Izklop vseh kuhalnih zon

Za izklop vseh kuhalnih zon hkrati pritisnite tipko .

V stanju pripravljenosti je za vse kuhalne plošče, ki so še vroče, prikazan 'H'.

Indikator preostale toplote

Indikator preostale toplote kaže katero območje steklokeramičnega kuhališča je še vroče in nevarno za dotikanje.

Po izklopu kuhalne zone, ustrezen prikazovalnik kaže 'H' dokler temperatura na plošči ne pade v varen obseg.

Pameten premor

Kadar aktivirate Pameten premor, se moč na vseh aktivnih grelnih ploščah zmanjša. Kadar potem deaktivirate Pameten premor, se vse plošče vrnejo na prejšnjo nastavev. Če pametnega premora ne deaktivirate v roku 30 minut, se bo kuhališče samodejno izklopilo.

Za aktiviranje pametnega premora se dotaknite tipke . Moč aktivnih grelnih plošč se bo zmanjšala na stopnjo 1, na vseh prikazovalnikih pa bo prikazan simbol 'II'.



Za deaktiviranje Pametnega premora, ponovno pritisnite . Simbol 'II' bo izginil, vse plošče pa se bodo vrnille na prejšnjo nastavev moči.

Funkcija varnostnega izklopa



Kuhalna zona se bo samodejno izklopila, če se nastavev moči ne menja določen čas. Sprememba nastavitve ponastavi čas na začetno vrednost, ki je odvisna od izbrane nastavitve moči.

Nastavev moči	Varnostni izklop po
1-2	6 urah
3-4	5 urah
5	4 urah
6-9	1.5 urah

Varnostni zaklep - Child Lock

Za aktiviranje varnostnega zaklepa, hkrati pritisnite tipko za povečanje moči  in tipko za zmanjšanje moči  in nato ponovno pritisnite tipko za povečanje moči. Na vseh prikazovalnikih se bo prikazal 'L' indikator zaklepa, nakar se tipke ne bodo odzivale. (Če je katera od grelnih plošč vroča se bodo prikazovali 'L' in 'H' naizmenično.)

Kuhališče bo ostalo zaklenjeno dokler ga ne odklenete, tudi če se aparat izklopi in ponovno vklopi.

Za deaktivacijo zaklepa, najprej vklopite kuhališče, nato hkrati pritisnite tipko za povečanje moči  ter tipko za zmanjšanje moči  in na koncu pritisnite ponovno pritisnite tipko za zmanjšanje moči. Indikator 'L' bo izginil in kuhalne plošče so pripravljene za uporabo.

Zaklep tipk

Funkcija zaklepa tipk se uporablja za 'shranjevanje nastavitvev' med uporabo. Po zaklepu ni moč spreminjati nastavitvev, npr. stopnje moči. Mogoče je le izklopiti aparat. Zaklep tipk se aktivira če držite pritisnjeno tipko  vsaj 2 sekundi, kar

potrdi tudi zvočni signal. Po uspešni aktivaciji indikator zaklepa tipk utripa in kuhalna plošča je zaklenjena.

Zvočnik

Med delovanjem aparata se v primeru sledečih aktivnosti oglasi zvočni signal:

- Ob navadnem aktiviranju tipk se oglasi kratek zvočni signal
- Daljše držanje tipk (več kot 10 sekund) spremlja daljši zvočni signal.

Funkcija 'boost' oz. dodatna moč

Če želite uporabiti to funkcijo, označite kuhalno zono in izberite moč segrevanja, nato pa pritisnite tipko P (boost).

Kadar funkcija boost deluje, se na ustreznem prikazovalniku prikaže simbol 'P'. Pri aktivaciji te funkcije, lahko aparat preseže maksimalno moč, v tem primeru se bo aktiviral integrirani sistem za upravljanje z močjo.

Potrebno zmanjšanje moči je prikazano na ustreznem prikazovalniku, ki bo utripal.

Utripanje traja 3 sekunde in dovoljuje prilagoditev preden se zmanjša moč.

Napake	
Če pride do napake, se bo na prikazovalnikih pojavil kod napake.	
E1	Hladilni ventilator ne deluje. Pokličite pooblaščenega serviserja
E3	El. napetost ne ustreza nazivnim vrednostim. Izklopite kuhališče s pritiskom na ①, počakajte, da izgine 'H' z vseh grelnih plošč, ponovno vklopite kuhališče s tipko ① in nadaljujte z uporabo. Če se napaka ponovno pojavi pokličite poobl. serviserja
E4	El. frekvenca ne ustreza nazivni vrednosti. Izklopite kuhališče s pritiskom na ①, počakajte, da izgine 'H' z vseh grelnih plošč, ponovno vklopite kuhališče s tipko ① in nadaljujte z uporabo. Če se napaka ponovno pojavi pokličite pooblaščenega serviserja.
E5	Notranja temperatura kuhališča je previsoka, izklopite ga in počakajte da se ohladi.
E6	Napaka v komunikaciji med nadzorno ploščo in aparatom. Pokličite poobl. serviserja.
E7	Senzor temperature navoja grelna ne deluje. Pokličite pooblaščenega serviserja
E8	Senzor temperature hladilnika ne deluje.

E9

Napaka kalibracije. Pokličite pooblaščenega serviserja.



5. ČIŠČENJE IN VZDRŽEVANJE

5.1. Čiščenje

OPOZORILO: Pred čiščenjem aparata



-  ga izklopite in počakajte, da se ohladi.

Splošna navodila

- Preverite ali so imate ustrezna in od strani proizvajalca priporočena čistilna sredstva.
- Uporabljajte kremna ali tekoča čistilna sredstva, ki ne vsebujejo trdne delce. Ne uporabljajte jedkih krem, grobega čistilnega praška, kovinske žice ali trdnih predmetov, saj lahko poškodujejo površine kuhališča.
-  Ne uporabljajte čistilnih sredstev s trdnimi delci, saj lahko poškodujejo, steklene, emajlirane ali obarvane dele aparata.
- Če pri kuhanju pride do polivanja po plošči, čimprej počistite, da ne bi prišlo do poškodb delov aparata.
-  Ne uporabljajte parnih čistilnikov za čiščenje katerega koli dela aparata.

Čiščenje steklokeramičnih površin

Steklokeramične površine zdržijo težo tudi težke posode, vendar lahko pri udarcu z ostrim predmetom počijo.



-  **OPOZORILO:** Steklokeramična kuhališča - če so na površini nastale razpoke, izklopite aparat, da ne bi prišlo do električnega udara in pokličite servis.
- Za čiščenje steklokeramičnih površin uporabljajte kremno ali tekoče čistilo, nato izperite in temeljito posušite s suho krpo.
-  Ne uporabljajte čistil namenjenih za jeklo, da ne bi poškodovali steklokeramične površine.
- Polite ostanke, sladke hrane je potrebno odstraniti takoj, ko se grelne plošče ohladijo.
- Prah počistite z vlažno krpo.
- Sprememba barve steklokeramične površine ne vpliva na strukturo ali življenjsko dobo kuhališča in ni

posledica sprememb v materialu.

Do sprememb barve steklokeramične površine lahko pride iz različnih razlogov:

1. Poita hrana ni očiščena s površin.
2. Uporaba neprimernih posod, ki so poškodovale površino kuhališča.
3. Uporaba neprimernih čistil.

Čiščenje delov iz nerjavečega jekla (če so na voljo)

- Redno čistite dele iz nerjavečega jekla.
- Obrišite dele iz nerjavečega jekla z vlažno, mehko krpo. Nato jih temeljito posušite s suho krpo.
-  Ne čistite delov iz nerjavečega jekla dokler so še vroči.
-  Ne puščajte kisa, kave, mleka, soli, vode, limoninega ali paradižnikovega soka da se zasuši na delih iz nerjavečega jekla.

6. ODPRAVLJANJE TEŽAV IN PREVOZ

6.1. Troubleshooting



After checking these basic trouble shooting, if you have still problem with your appliance, please contact with an authorised service person or qualified technician.

Težava	Morebiten vzrok	Rešitev
Prikazovalniki kuhalne plošče so ugasnjeni. Ni je moč vklopiti.	Ni električnega napajanja.	Preverite varovalko za aparat. Preverite ali ni prišlo do izpada električne energije.
Kuhališče se med uporabo izklopi in na vseh prikazovalnikih utripa 'F'.	Tipke so vlažne oz. na njih je naslonjen predmet.	Posušite tipke oz. odstranite predmet.
Kuhališče se med uporabo izklopi.	Ena od kuhalnih zon je predolgo vključena	Kuhalno zono lahko ponovno prižgete in jo uporabljate.
Tipke za nadzor grelnih plošč se ne odzivajo, sveti LED za child lock.	Aktivno je varnostno zaklepanje.	Deaktivirajte varnostno zaklepanje
Posode med kuhanjem proizvajajo hrup oz. sliši se kakor klikanje iz kuhališča.	To je pri indukcijskih posodah normalno. Povzroča ga prenos energije iz grelne plošče na posodo.	Gre za normalno delovanje. Ni tveganja ne za Vašo kuhalno ploščo ne za posode.
Simbol <u>U</u> se prižge za eno od kuhalnih zon.	Na kuhalni zoni ni posode, ali pa je posoda neprimerna.	Uporabljajte primerno posodo.
Nastavitev moči 9 or ali funkcija P se samodejno zmanjšajo, če izberete P ali 9 na dveh kuhalnih zonah hkrati.	Dosežena je omejitev moči na obeh kuhalnih zonah.	Uporaba dveh kuhalnih zon na nastavitvi P ali 9 presega dovoljeno stopnjo moči za obe zoni.

6.2. Prevoz

Če morate izdelek prevažati, uporabite originalno embalažo. Sledite navodilom za pakiranje na originalni embalaži. Pritrdite vse nepritrjene elemente z lepilnim trakom, da ne bi prišlo do poškodb med prevozom.

Če nimate originalne embalaže, pripravite škatlo za prevoz, s katero boste zaščitili posebej zunanje površine izdelka od zunanjih nevarnosti.

Znamka		
Model		EBI200DB
Vrsta kuhalne plošče		Električna
Št. kuhalnih zon		2
Tehnologija segrevanja-1		Indukcija
Velikost-1	cm	Ø16,0
Poraba energije-1	Wh/kg	189,0
Tehnologija segrevanja-2		Indukcija
Velikost-2	cm	Ø20,0
Poraba energije-2	Wh/kg	189,0
Poraba energije kuhalne plošče	Wh/kg	189,0
Ta kuhalna plošča je skladna s standardom EN 60350-2		

Nasveti za zmanjšanje porabe energije

Kuhalna plošča

- Uporabljajte posodo z ravnim dnom.
- Uporabljajte posodo ustrezne velikosti.
- Posodo uporabljajte s pokrovom.
- Zmanjšajte količino tekočine ali masti.
- Kadar voda začne vreti, zmanjšajte nastavitev moči.



HRV Ugradbena ploča / Korisničke upute

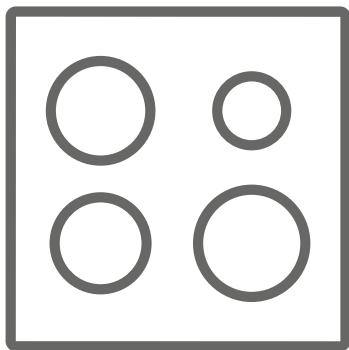

EBI200DB

Hvala što ste izabrali ovaj proizvod.

Ove korisničke upute sadrže važne bezbednosne informacije i instrukcije o radu i održavanju Vašeg uređaja.
Molimo Vas da pročitate ove korisničke upute prije uporabe Vašeg uređaja i da ih sačuvate za buduću upotrebu.

Simbol	Vrsta upozorenja	Značenje
	UPOZORENJE	Ozbiljna povreda ili smrtna opasnost
⚡	RIZIK OF ELEKTRIČNOG UDARA	Opasan rizik od strujnog šoka
	OPREZ	Rizik od povrede ili oštećenja imovine
	VAŽNO	Pravilno funkcionisanje proizvoda

SADRŽAJ

1. BEZBJEDNOSNE UPUTE	4
1.1. Opća bezbjednosna upozorenja	4
1.2. Upozorenja pri instalaciji	6
1.3. Tjekom uporabe.....	7
1.4. Tjekom čišćenja i održavanja	7
2. INSTALACIJA I PRIPREME ZA UPORABU	9
2.1. Instrukcije za instalatera	9
2.2. Instalacija ploče	9
2.3. Električno povezivanje i bezbjednost	11
3. KARAKTERISTIKE PROIZVODA	12
4. UPORABA UREĐAJA	13
5. ČIŠĆENJE I ODRŽAVANJE	13
5.1. ČIŠĆENJE	13
6. RJEŠAVANJE PROBLEMA I TRANSPORT	14
6.1. Rješavanje problema	14
6.2. Transport.....	14





1. BEZBJEDNOSNE UPUTE

• Pročitajte ove upute pažljivo i u potpunosti prije uporabe Vašeg uređaja i sačuvajte ih na pogodnom mjestu u slučaju potrebe.

- Ovaj priručnik je pripremljen za više modela. Vaš uređaj možda neće imati neke funkcije opisane u ovim uputama. Obratite posebnu pažnju na sve slike dok čitate upute za uporabu.

1.1. Opće bezbjednosne upute

• Ovaj uređaj mogu koristiti djeca uzrasta od godina i iznad kao i osobe sa smanjenim fizičkim, senzornim ili mentalnim sposobnostima, ili nedostatkom iskustva i znanja, ako su pod nadzorom ili su im date instrukcije za bezbjednu uporabu aparata i ako razumiju opasnosti do kojih može doći. Čišćenje i korisničko održavanje ne smije se povjeriti djeci bez nadzora.

-  **UPOZORENJE:** Uređaj i njegovi dostupni dijelovi se zagriju tijekom uporabe. Vodite računa kako biste izbjegli dodirivanje grijanih dijelova. Držite djecu ispod 8 godina dalje od uređaja osim ako su pod stalnim nadzorom.
-  **UPOZORENJE:** Prženje na ploči sa uljem ili mašću bez nadzora može biti opasno i može dovesti do požara. NIKADA ne pokušavajte da ugasite požar vodom, već isključite uređaj, a potom pokrijte plamen na pr. poklopcem ili požarnim ćebetom.
-  **UPOZORENJE:** Opasnost od požara: nemojte   čuvati predmete na površini za kuhanje. **UPOZORENJE:** Ukoliko je površina za kuhanje napukla, isključite uređaj da biste spriječili

- mogućnost strujnog udara.
- Kod indukcijske ploče, metalne predmete, kao što su noževi, vilice, žlice i poklopci ne treba stavljati na površinu ploče jer se mogu zagrijati.
 - Kod indukcijske ploče isključite kontroni prekidač posle uporabe. Ne oslanjajte se na detektor posuda.
 - Kod modela koji sadrže poklopac za ploču, očistite fleke prije uporabe i sačekajte da se ploča ohladi prije nego što ju poklopite.
 - Nemojte rukovati uređajem pomoću vanjskog tajmera ili sustava za daljinsko upravljanje.
 - Nemojte koristiti jaka abrazivna sredstva i oštre strugače za čišćenje staklene površine.
 - Ne koristite parne čistače za čišćenje uređaja.
 - Vaš uređaj je proizveden u skladu sa svim važećim propisima i međunarodnim standardima i regulativama.
 - Održavanje i popravka mora biti povjerena isključivo ovlaštenom servisu. Postavljanje i popravka od strane nekvalificiranog lica može biti opasno. Nemojte mijenjati ili modifikovati specifikacije uređaja na bilo koji način. Neadekvatna briga o ploči može prouzrokovati nesreću.
 - Prije povezivanja vašeg uređaja, uvjerite se da su lokalni uvjeti za distribuciju električne energije (napona i frekvencije) u skladu sa specifikacijama uređaja. Specifikacije ovog uređaja navedene su na etiketi.
 -  **OPREZ:** Ovaj uređaj namjenjen je samo za

kuhanje hrane u kućanstvu. Ne smije se koristiti u bilo koju drugu svrhu, kao što je uporaba van kućanstva ili u komercijalne svrhe ili za zagrijavanje prostorije.

-  Sve moguće mjere su poduzete da bi se osigurala Vaša bezbjednost. S obzirom na to da se staklo može polomiti, vodite računa prilikom čišćenja kako biste izbjegli grebanje. Izbjegavajte udaranje ili lupanje stakla dodatnim priborom.
- Provjerite da napojni kabel nije prignječen ili oštećen tijekom postavljanja. Ukoliko je napojni kabel oštećen, mora ga zamijeniti proizvođač, njegov ovlašteni serviser ili slično kvalificirana osoba kako bi se spriječila ozljeda.

1.2. Upozorenja pri instalaciji

- Nemojte rukovati uređajem prije no što je kompletno postavljen.
- Uređaj mora postaviti ovlašteni tehničar. Proizvođač ne snosi odgovornost za bilo kakvu štetu nastalu zbog nepravilnog postavljanja i od strane neautoriziranih osoba.
- Kada raspakujete uređaj, provjerite da nije oštećen prilikom transporta. U slučaju bilo kakvog oštećenja nemojte koristiti uređaj i odmah pozovite kvalificiranog servisera. Materijali koji se koriste za pakiranje (najlon, heftalice, stiropor, itd.) mogu biti štetni za djecu i treba ih odmah sakupiti i ukloniti.
- Zaštitite vaš uređaj od atmosferskih utjecaja. Ne izlažite ga dejstvu sunca, kiše, snjega, prašine ili prekomjerne vlažnosti.

- Materijal oko uređaja (radnii elementi) mora biti u stanju da izdrži minimalnu temperaturu 100°C.
- Temperatura na dnu površine ploče može rasti tijekom rada, zbog čega se mora postaviti ploča ispod uređaja.

1.3. Tijekom uporabe

- Nemojte stavljati zapaljive ili materijale koji gore u blizini uređaja dok radi.
- Nemojte ostavljati uređaj bez nadzora dok kuhate s čvrstim ili tečnim uljima. Oni mogu da se zapale pri uslovima ekstremnog grijanja. Nikada ne sipajte vodu na plamen uzrokovan uljem, namjesto toga isključite uređaj i pokrite lonac / tiganj poklopcem ili požarnom dekom.
- Uvijek postavite lonce na centralni dio zone za kuhanje, a ručke postavite na siguran prostor da se ne bi udarile ili oborile.
- Ukoliko nećete koristiti uređaj duži vremenski period, isključite ga sa napajanja.
- Uvjerite se da je regulator uređaja uvijek u položaju “0” (stop) kad nije u uporabi.

1.4. Tijekom čišćenja i održavanja

- Uvjerite se da je uređaj uvijek isključen iz utičnice prije čišćenja i održavanja.
- Nemojte sklanjati kontrolne regulatore da biste očistili kontrolnu tablu.
- Da biste održali efikasnost i bezbjednost vašeg uređaja preporučamo vam da uvijek koristite originalne rezervne dijelove i kontaktirate ovlaštenu servis ukoliko bude potrebe.

CE Deklaracija o sukladnosti

CE Izjavljujemo da su naši proizvodi u skladu sa važećim Europskim direktivama, odlukama i propisima i da zadovoljavaju zahtjeve navedene u pomenutim standardima.

Ovaj uređaj namjenjen je samo za kuhanje u kućanstvu. Svaka druga uporaba (kao što je zagrijavanje prostorije) je neprimerena i opasna.

Upute za uporabu odnose se na više modela. Možete primjetiti razlike između ovih uputa i vašeg modela.

Odlaganje vašeg starog uređaja

Ovaj simbol na uređaju ili njegovoj ambalaži označava da ovaj proizvod ne može biti tretiran kao kućni otpad. Umesto toga treba da bude predat na odgovarajuće mjesto za recikliranje električne i elektronske opreme. Pravilnim odlaganjem ovog proizvoda pomažete u sprečavanju eventualnih negativnih posljedica po okoliš i ljudsko zdravlje, do kojih može doći usled nepravilnog odlaganja proizvoda. Za detaljnije informacije o recikliranju ovog proizvoda, molimo da se obratite lokalnoj općini, preduzeću za odlaganje otpada ili prodavnicu u kojoj ste kupili uređaj.



2. INSTALACIJA I PRIPREMA ZA UPORABU

UPOZORENJE: Ovaj uređaj mora postaviti ovlaštenu servisnu ekipu ili kvalificirani tehničar, u skladu sa instrukcijama u ovim uputama i u skladu sa važećim lokalnim propisima.

- Nepravilna instalacija može uzrokovati štetu, za koju proizvođač ne preuzima odgovornost i garancija više neće biti validna.
- Prije instalacije, uvjerite se da li su lokalni uvjeti za distribuciju električne energije (napon i frekvencija, kao i gas i pritisak) i podešavanja uređaja kompatibilni. Uvjeti podešavanja uređaja dati su na etiketi.
- Zakoni, odredbe, direktive i standardi koji važe u zemlji u kojoj se uređaj koristi treba da se slijede (sigurnosni propisi, pravilno recikliranje u skladu sa propisima, itd).

2.1. Instrukcije za instalatera

Opće instrukcije

- Nakon uklanjanja ambalaže sa uređaja i njegove prateće opreme i dodatka, uvjerite se da uređaj nije oštećen. Ukoliko sumnjate na bilo kakvo oštećenje, nemojte koristiti uređaj i obratite se odmah ovlaštenom serviseru ili kvalificiranom tehničaru.
- Uvjerite se da u neposrednoj blizini nema zapaljivih materijala, kao što su zavjese, ulje, platno itd. koji se mogu lako zapaliti.
- Radna ploča i namještaj u okruženju moraju biti napravljeni od materijala koji su otporni na temperature iznad 100°C.
- Ukoliko se iznad uređaja postavlja aspirator ili kuhinjski ormarić, sigurnosni razmak između površine za kuhanje i ormarića/aspiratora mora da biti kao što je prikazano ispod.

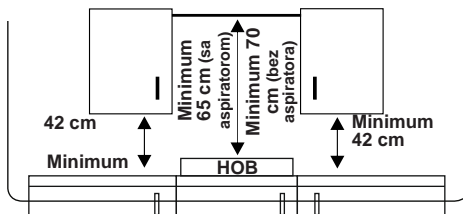

- Uređaj ne bi trebalo da se postavi direktno iznad sudomašine, frižidera, zamrzivača, perilice ili sušilice rublja.
- Ukoliko je osnova uređaja dostupna da se dohvati rukama, barijera napravljena od odgovarajućeg materijala treba da se postavi ispod osnove uređaja, obezbjeđujući tako da ništa ne dospe do osnove uređaja.
- Ukoliko je ploča postavljena iznad pećnice, pećnica mora imati ventilator.
- Uverite se da indukcijska ploča ima dobru ventilaciju i da otvori za dovod i odvod zraka nisu blokirani.

2.2. Postavljanje ploče

Uređaj je dostavljen uz set za instalaciju uključujući zaptivnu traku, nosače i šrafove.

- Isjecite otvor dimenzija datih na slici. Odredite položaj otvora na radnoj površini tako da, nakon postavljanja ploče, slijedite navedene zahtjeve:

Š (mm)	<u>290</u>	min. A (mm)	50
D (mm)	<u>510</u>	min. B (mm)	50
V (mm)	<u>56</u>	E (mm)	10
C1 (mm)	<u>270</u>	min. F (mm)	10
C2 (mm)	<u>490</u>	G (mm)	20

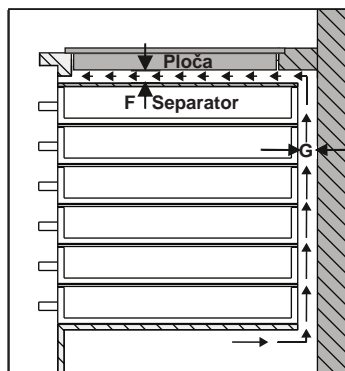
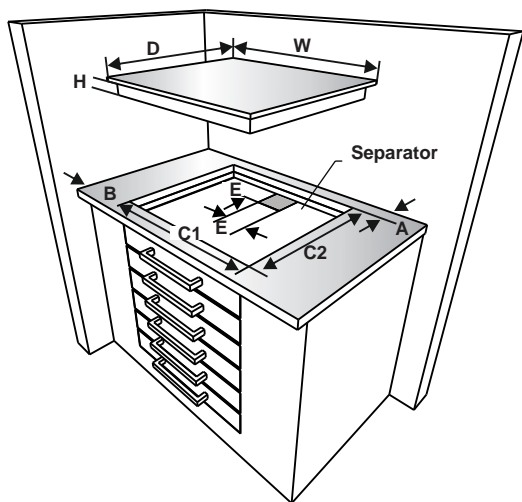
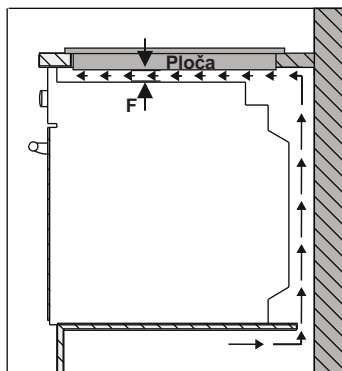
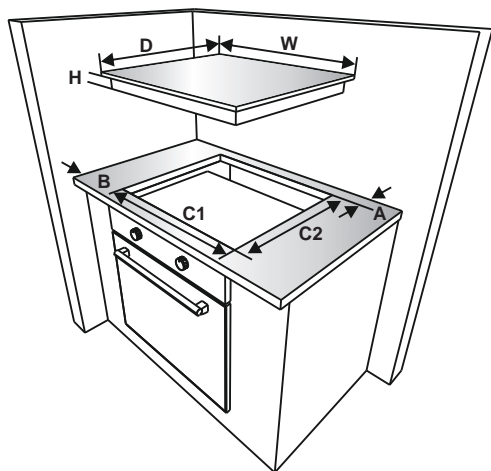

- Postavite ploču u izrezani dio. Označite položaj ploče na radnoj površini.

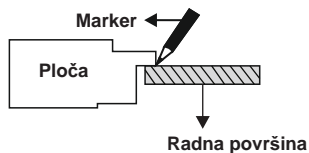

- Uklonite ploču. Postavite zaptivnu traku na liniju koju ste obilježili, pazite da je dobro centrirate uz liniju. Uvjerite se da se spojevi gume preklapaju na uglovima i da ne ostavljate praznine.

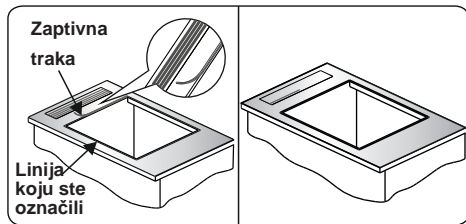

- Ubacite uređaj u otvor i učvrstite pomoću nosača (A) i šrafova (B). Podesite položaj nosača u zavisnosti od debljine radne ploče i jednako zategnite šrafove. Pažljivo odrežite višak zaptivne trake (C) oko uređaja.

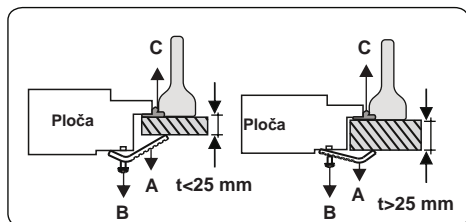
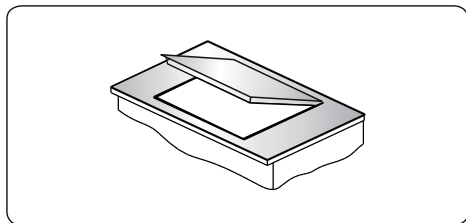

2.3. Električno povezivanje i bezbjednost

- ⚠ UPOZORENJE:** Električno povezivanje uređaja treba povjeriti ovlaštenom serviseru ili kvalificiranom tehničaru, u skladu sa instrukcijama datim u ovim uputama i u skladu sa važećim lokalnim propisima.

⚠ UPOZORENJE: UREĐAJ MORA BITI UZEMLJEN.

- Prije povezivanja na napajanje, treba provjeriti da li napon uređaja (utisnut na pločici uređaja) odgovara naponu glavnog dovoda i da li elektroinstalacija može da izdrži potrebnu struju koju koristi uređaj (takođe označeno na identifikacionoj pločici).

- Tjekom instalacije, molimo provjerite da se koriste izolovani kabeli. Nepravilno povezivanje može oštetiti vaš uređaj. Ukoliko je glavni kabel oštećen i mora da se zamijeni, to mora obaviti kvalificirana osoba.
- Nemojte koristiti adaptere, višestruke utičnice i/ili produžne kable.
- Naponski kabel treba držati dalje od vrućih dijelova uređaja i ne smije biti savijan ili sabijen. U suprotnom kabel se može oštetiti, izazivajući kratak spoj.
- Ukoliko uređaj nije povezan na električnu mrežu utikačem, prekidač sa multi-polarnim izolatorom (sa najmanje 3 mm prostora) mora da se upotrebi kako bi se zadovoljili sigurnosni propisi.
- Glavni prekidač mora biti lako dostupan nakon što se uređaj postavi.
- Uvjerite se da su svi priključci adekvatno zategnuti.
- Fiksirajte strujni kabel za sponu kabala, zatim zatvorite poklopac.
- Kutija za povezivanje priključaka je postavljena na priključnoj kutiji.

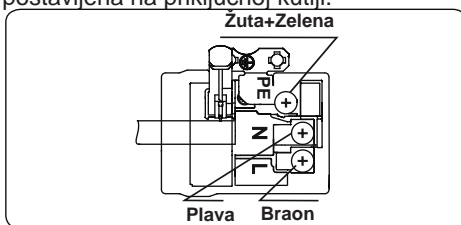

3. KARAKTERISTIKE UREĐAJA



Važno: Specifikacije i izgled vašeg uređaja mogu se neznatno razlikovati u odnosu na sliku prikazanu ispod.

Lista dijelova

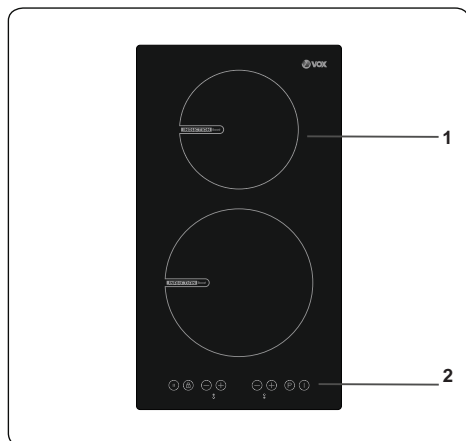

1. Indukcijska zona
2. Kontrolna ploča

4. UPOTREBA UREĐAJA

4.1. Kontrola ploče

Kontrola indukcijske zone

Date informacije u sledećoj tabeli su samo u svrhu smjernica.

Pozicija	Funkcija
0	Off pozicija (isključeno)
1-3	Slabije zagrijavanje
4-5	Sporije kuhanje, sporije zagrijavanje
6-7	Podgrijavanje i brzo krčkanje
8	Ključanje i prženje
9	Maksimalno zagrijavanje
P	Boost funkcija (pojačana)

Lonci i tave

- Koristite debele lonce i tave sa ravnim dnom koji imaju isti priječnik kao i zona za kuhanje. Ovo će pomoći da se smanji vrijeme kuhanja.
- Posuđe od čelika, emajlirano posuđe, od livenog i nerđajućeg čelika će dati najbolje rezultate (ukoliko je označeno od strane proizvođača na etiketi).
- Posuđe od emajliranog čelika, aluminjuma ili sa bakarnim dnom može dovesti do ostajanja čestica metala na ploči. Ukoliko dođe do toga, čistite ploču posle svake uporabe.
- Posuđe pogodno za kuhanje na indukcijskoj ploči je kada se magnet lijepe za površinu posude.
- Posuđe mora da se postavi pravilno i centralno na površinu za kuhanje. Ukoliko nije pravilno postavljeno, prikaže se na ploči.
- Prilikom korišćenja određenih tava, možete čuti razne vrste buke koji dolaze iz njih; ovo je zbog dizajna tava i ne utiče na rad i bezbjednost ploče.

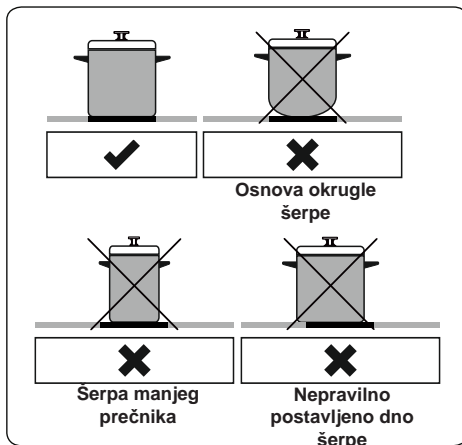

Uređajem se upravlja dodirom na označene tastere a izbor funkcije je potvrđen na zaslonu i uz zvučni signal.

Kontrola jedinice na dodir

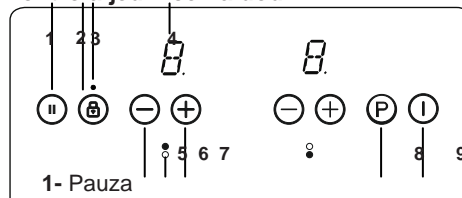

- 1- Pauza
- 2- Taster za zaključavanje
- 3- Indikator tastera za zaključavanje
- 4- Prikaz grijača
- 5- Smanjenje jačine grijanja
- 6- Indikator grijača
- 7- Povećanje jačine grijanja
- 8- Boost (pojačano)
- 9- On/Off

Koristite zonu za kuhanje sa odgovarajućom posudom.

Nakon što se uređaj uključi, na ekranu nakratko zasvijetle svi tasteri. Nakon ovoga, ploča je u režimu pripravnosti (stand-by) i spremna je za rad.

Ploča se kontrolira pritiskom na odgovarajući elektronski gumb. Svaki gumb praćen je zvučnim signalom.

Uključivanje uređaja

Uključite uređaj pritiskom na gumb ON/OFF. Svi grijači prikazuju statično '0' a tačke na desnoj strani dole trepere.

Isključivanje uređaja ①

Isključite ploču u bilo kom momentu pritiskom na gumb. ① Gumb ON/OFF ima uvijek prednost pri isključivanju uređaja.

Uključivanje zona za kuhanje

Dodirnite gumb za izbor grijača koji odgovara grijaču na kome želite da kuhate. Statična točka uz izabrani grijač će se prikazati, a trepćuće točke na ostalim grijačima neće više svijetleti.

Podesite temperaturu koristeći gumb za povećanje + ili gumb za smanjenje toplote -. Sada je zona spremna za kuhanje. Za brže ključanje, izaberite željeni nivo kuhanja, a zatim pritisnite gumb P da biste aktivirali Boost funkciju.

Isključivanje zone kuhanja

Izaberite zonu koju želite da isključite pritiskom na gumb za izbor grijača. - Koristite dugme, spustite temperaturu do '0'. (Takođe, pritiskom na gumb + i - istovremeno smanjite teperaturu na '0'). Ako je zona za kuhanje vruća, prikazat će se 'H' umjesto '0'.

Isključivanje svih zona kuhanja

Da odjednom isključite sve zone kuhanja, pritisnite gumb ①.

U stand-by režimu, prikaže se 'H' na svim zonama kuhanja koje su vruće.

Indikator preostale toplote

Indikator preostale toplote pokazuje da je staklo keramička zona vruća i da je opasno dodirivati je.

Nakon isključenja zone kuhanja, odgovarajući prikaz 'H' se pojavi sve dok data zona kuhanja ne bude imala temperaturu na bezbjednoj razini.

Smart Pause (Pametno pauziranje)

Kada je aktivirana ova funkcija, smanjuje snagu svih zona koje su uključene. Ako je deaktivirate, svi grijači će se automatski vratiti na prethodnu razinu grijanja. Ako ova opcija nije deaktivirana, ploča će se isključiti posle 30 minuta.

Pritisnite Ⓜ da aktivirate Smart Pause.

Snaga aktiviranog(ih) grijača će se smanjiti na 1 i 'II' će se pojaviti na svim grijačima. Pritisnite Ⓜ ponovo da deaktivirate Smart Pause. 'II' će nestati i grijači će sada grijati ne prethodno podešenoj razini.

Bezbjedno isključivanje

Zona kuhanja će se automatski isključiti

ako temperatura nije mijenjana tijekom određenog vremena. Promena podešavanja toplote vraća vrijeme trajanja na početnu vrijednost. Ova vrijednost zavisi od izabrane razine temperature.

Toplota	Bezbjedno isključivanje nakon
1-2	6 sati
3-4	5 sati
5	4 sati
6-9	1.5 sat

Roditeljsko zaključavanje

Nakon uključivanja uređaja, može se

aktivirati funkcija roditeljsko zaključavanje. Da aktivirate ovu funkciju, istovremeno pritisnite gumb za pojačanje i smanjenje temperature + i -, zatim ponovo pritisnite gumb za povećanje temperature

+. Prikazaće se slovo 'L' označavajući LOCKED (zaključano) i kontrolna ploča se ne može koristiti. (Ukoliko je zona kuhanja vruća, smenjivaće se prikaz 'L' i 'H'). Ploča će ostati zaključana sve dok se ne otključa, čak i ako se uređaj uključi i isključi. Da deaktivirate opciju roditeljska kontrola, najpre uključite uređaj. Istovremeno pritisnite dugme + i -, a zatim pritisnite dugme + ponovo.

'L' se više neće prikazivati i ploča će se isključiti.

Key Lock

Funkcija zaključavanja se koristi da se postavi 'siguran rad' uređaja. Neće biti moguće napraviti bilo kakvu promjenu pritiskom na gumb (na primer podešavanje temperature). Samo je moguće da se isključi uređaj.

Funkcija je aktivna, ako je gumb Ⓜ zaključano pritisnuto barem 2 sekunde. Ova opcija potvrđena je zvučnim signalom. Nakon uspješnog aktiviranja, indikator za zaključanu ploču svijetli i grijač je zaključan.

Buzzer (Zvučni signali)

U toku rada ploče, mogu se čuti zvučni signali za slijedeće aktivnosti:







- Normalno aktiviranje tastera biće praćeno kratkim zvučnim signalom

- Kontinuirani pritisak gumba duži vremenski period (10 sekundi) biće praćeno dužim, isprekidanim zvučnim signalom.

Boost Funkcija (Pojačan rad)

Da biste koristili ovu funkciju mora biti izabrana zona za kuhanje, sa željenom razinom kuhanja. Zatim pritisnite gumb P (Boost).

Ova funkcija može da se aktivira samo ako je primenjiva kod izabrane zone za kuhanje. Ako je Boost funkcija aktivna 'P' će se prikazati na odgovarajućoj zoni. Aktiviranje pojačivača može preći maksimalnu snagu, i u tom slučaju će se aktivirati integrirano upravljanje naponom. Neophodno smanjenje napona prikazano je na odgovarajućoj zoni kuhanja treperenjem. Treperenje je aktivno 3 sekunde i dozvoljava dalje prilagođavanje na podešavanja prije redukcije snage.

Kodovi grešaka	
	Ukoliko postoji greška, njen kod će se prikazati na ekranu grijača.
E1	Ventilator ne radi. Pozovite ovlaštenog servisera.
E3	Napajanje je različito od naznačenih vrednosti. Isključite ploču pritiskom na gumb  , sačekajte da gumb "H" nestane na svim zonama, uključite ploču pritiskom na  i nastavite s radom. Ukoliko se ista greška pojavi, pozovite ovlašteni servis.
E4	Frekvencija se razlikuje od navedeni vrijednosti. Isključite ploču pritiskom na  , sačekajte da H nestane sa svih zona, uključite ploču pritiskom na  i nastavite s radom. Ako se ista greška ponovo prikaže, izvučite utikač i uključite ga. Uključite ploču pritiskom na  i nastavite s radom. Ako ponovo vidite istu grešku, pozovite ovlašteni servis.
E5	Unutarnja temperatura ploče je previsoka, isključite je pritiskom na  i sačekajte da se grijači ohlade.
E6	Greška u komunikaciji između grijača i kontrole na dodir. Pozovite ovlašteni servis.
E7	Senzor za smanjenje temperature ne radi. Pozovite ovlašteni servis.
E8	Senzor za smanjenje temperature ne radi. Pozovite ovlašteni servis.

E9	Greška u kalibraciji. Pozovite ovlaštenog servisera.
----	--



5. ČIŠĆENJE I ODRŽAVANJE

5.1. Čišćenje

Upozorenje: Isključite uređaj i

 sačekajte da se ohladi prije nego što krenete s čišćenjem.

Opće upute

- Provjerite da li su sredstva za čišćenje odgovarajuća i da li su preporučena od strane proizvođača prije čišćenja uređaja.
- Koristite kremasta ili tečna sredstva za čišćenje koja ne sadrže čestice. Nemojte koristiti kaustične (korozivne) kreme, abrazivne praškove, grubu vunenu žicu ili teške alate jer oni mogu oštetiti površinu ploče.
-  Nemojte koristiti sredstva za čišćenje koja sadrže čestice, jer oni mogu ogrebat staklo, emajlirane i/ili obojene dijelove vašeg uređaja.
- Ukoliko se neko tečno sredstvo izlije, očistite odmah da izbjegnute da se dijelovi uređaja oštete.
-  Nemojte koristiti paročistače za čišćenje bilo kog dijela uređaja.

Čišćenje keramičkog stakla

Keramičko staklo može da drži teške posude ali se može polomiti ako ga udarite oštrim predmetom.

 **UPOZORENJE:** Keramička površina - ako je površina razbijena, isključite uređaj i zovite servis da biste izbjegli mogućnost električnog šoka.



- Koristite kremasta ili tečna sredstva  za čišćenje staklokeramike, zatim isperite i osušite temeljito suhom krpom.
- Nemojte koristiti sredstva za čišćenje čelika jer mogu oštetiti staklo.
- Prosut šećer ili slatku hranu morate očistiti odmah nakon što se staklo ohladi.
- Prašinu morate čistiti vlažnom krpom.
- Bilo kakve promjene boje keramičkog

stakla ne utiču na strukturu ili trajanje keramike i to ne uzrokuje promjene u materijalu.

Do promena boje keramičkog stakla može doći iz više razloga:

1. Prosuta hrana nije očišćena sa površine.
2. Koristite neadekvatne posude na ploči koje oštećuju površinu.
3. Koristite loša sredstva za čišćenje.

Čišćenje dijelova od nehrđajućeg čelika (Ukoliko su dostupni)

- Redobno čistite dijelove od nehrđajućeg čelika.
- Obrišite dijelove od nehrđajućeg čelika mekom krpom natopljenom vodom. Zatim ih detaljno osušite suhom krpom.
-  Nemojte prati dijelove od nehrđajućeg čelika dok su još vrući od kuhanja.
-  Nemojte ostavljati ocat, kavu, mlijeko, so, vodu, limun ili sok od paradajza da stoje duže vrijeme na dijelovima od nehrđajućeg čelika.

6. RJEŠAVANJE PROBLEMA I TRANSPORT

6.1. Rješavanje problema

Ukoliko imate problema sa Vašim uređajem nakon provjere osnovnih koraka za rješavanje, molimo kontaktirajte ovlaštenog servisera ili kvalificiranog tehničara.

Problem	Mogući uzrok	Rješenje
Ekran kontrolne kartice ploče je zatamnen. Ploča ili zone se ne mogu uključiti.	Nema napajanja.	Provjerite osigurač za uređaj. Provjerite da nije nestalo struje tako što ćete probati druge električne uređaje.
Ploča se isključuje tijekom uporabe i na svakom ekranu treperi F.	Kontrole su vlažne ili neki predmet stoji na njima.	Osušite kontrole ili uklonite predmet.
Ploča se isključuje tijekom uporabe.	Jedna od zona kuhanja je predugo uključena.	Probajte da koristite zonu kuhanja ponovnim uključivanjem.
Kontrole na ploči ne rade a uključena je LED roditeljske kontrole.	Uključena je roditeljska kontrola.	Isključite roditeljsku kontrolu.
Šerpe prave buku tijekom kuhanja ili se na ploči čuju zvuci tijekom kuhanja.	Ovo je normalno kod indukcijske ploče. Uzrok je prenos energije od ploče do posude.	Ovaj rad je normalan. Nema rizika, ni za vašu ploču niti za vaše posuđe.
Svijetli simbol <u>U</u> u gornjem dijelu jedne od zona kuhanja.	Nema tave na zoni za kuhanje, ili je neodgovarajuća.	Upotrebite odgovarajuću tavu.
Nivo snage 9 ili P je automatski smanjen. Ako izaberete nivo 9 ili P na dvije zone kuhanja koje su na istoj strani istovremeno.	Dostignut je maksimalni nivo snage na dvije zone.	Rad obe zone na razini P ili 9 će premašiti dozvoljeni maksimum snage za dvije zone.

6.2. Transport

Ukoliko je potrebno da prevezete uređaj, koristite originalno pakiranje proizvođača i nosite ga koristeći originalnu kutiju. Pratite oznake za transport koje se nalaze na pakiranju. Zalijepite sve nezavisne dijelove za proizvod kako biste spriječili da se uređaj ošteti prilikom transporta.

Ukoliko nemate originalno pakiranje; pripremite kutiju za transport tako da uređaj, naročito vanjske strane uređaja, bude zaštićen od vanjskih prijetnji.

Marka proizvoda		
Model		EBI200DB
Vrsta ploče		Električna
Broj zona kuhanja		2
Tehnologija grijanja -1		Indukcijska
Veličina zone kuhanja -1	cm	Ø16,0
Potrošnja el. energije-1	Wh/kg	189,0
Tehnologija grijanja-2		Indukcijska
Veličina zone kuhanja-2	cm	Ø20,0
Potrošnja el. energije-2	Wh/kg	189,0
Potrošnja el. energije ploče	Wh/kg	189,0
Ova ploča je u skladu sa standardom EN 60350-2		

Savjeti za uštedu energije

Ploča:

- Koristite šerpe sa ravnim dnom.
- Koristite šerpe odgovarajuće veličine .
- Koristite šerpe s poklopcima.
- Minimizirajte količinu tekućina ili masti.
- Kada tekućina počne da ključa, smanjite podešenu vrijednost.



BIH/MNE

Ugradna ploča / Korisničko uputstvo

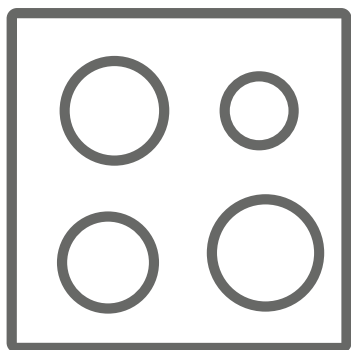





EBI200DB

Hvala što ste izabrali ovaj proizvod.

Ovo korisničko uputstvo sadrži važne bezbjednosne informacije i instrukcije o radu i održavanju Vašeg uređaja.

Molimo Vas da pročitate ovo korisničko uputstvo prije upotebe Vašeg uređaja i da ga sačuvate za buduću upotrebu.

Simbol	Vrsta upozorenja	Značenje
	UPOZORENJE	Ozbiljna povreda ili smrtna opasnost
	RIZIK OF ELEKTRIČNOG UDARA	Opasan rizik od strujnog šoka
	OPREZ	Rizik od povrede ili oštećenja imovine
	VAŽNO	Pravilno funkcionisanje proizvoda







SADRŽAJ

1. BEZBJEDNOSNA UPUTSTVA	4
1.1. Opšta bezbjednosna upozorenja	4
1.2. Upozorenja pri instalaciji	6
1.3. Tokom upotrebe.....	7
1.4. Tokom čišćenja i održavanja	7
2. INSTALACIJA I PRIPREME ZA UPOTREBU	9
2.1. Instrukcije za instalatera	9
2.2. Instalacija ploče	9
2.3. Električno povezivanje i bezbjednost	11
3. KARAKTERISTIKE PROIZVODA	12
4. UPOTREBA UREĐAJA	13
5. ČIŠĆENJE I ODRŽAVANJE	13
5.1. ČIŠĆENJE	13
6. RJEŠAVANJE PROBLEMA I TRANSPORT	14
6.1. Rješavanje problema	14
6.2. Transport.....	14

1. BEZBJEDNOSNA UPUTSTVA

- Pročitajte ova uputstva pažljivo i u potpunosti prije upotrebe Vašeg uređaja i sačuvajte ih na pogodnom mjestu u slučaju potrebe.
 - Ovaj priručnik je pripremljen za više modela. Vaš uređaj možda neće imati neke funkcije opisane u ovom uputstvu. Obratite posebnu pažnju na sve slike dok čitate uputstvo za upotrebu.

1.1. Opšta bezbjednosna uputstva

- Ovaj uređaj mogu koristiti djeca uzrasta od godina i iznad kao i osobe sa smanjenim fizičkim, senzornim ili mentalnim sposobnostima, ili nedostatkom iskustva i znanja, ako su pod nadzorom ili su im date instrukcije za bezbjednu upotrebu aparata i ako razumiju opasnosti do kojih može doći. Čišćenje i korisničko održavanje ne smije se poveriti djeci bez nadzora.
-  **UPOZORENJE:** Uređaj i njegovi dostupni dijelovi se zagriju tokom upotrebe. Vodite računa kako biste izbegli dodirivanje grijnih dijelova. Držite djecu ispod 8 godina dalje od uređaja osim ako su pod stalnim nadzorom.
-  **UPOZORENJE:** Prženje na ploči sa uljem ili mašću bez nadzora može biti opasno i može dovesti do požara. NIKADA ne pokušavajte da ugasite požar vodom, već isključite uređaj, a potom pokrijte plamen na pr. poklopcem ili požarnom dekom.
-  **UPOZORENJE:** Opasnost od požara: nemojte   čuvati predmete na površini za kuvanje.
 **UPOZORENJE:** Ukoliko je površina za kuvanje napukla, isključite uređaj da biste spriječili

- mogućnost strujnog udara.
- Kod indukcione ploče, metalne predmete, kao što su noževi, viljuške, kašike i poklopci, ne treba stavljati na površinu ploče jer se mogu zagrijati.
 - Kod indukcione ploče isključite kontroni prekidač posle upotrebe. Ne oslanjajte se na detektor posuda.
 - Kod modela koji sadrže poklopac za ploču, očistite fleke prije upotrebe i sačekajte da se ploča ohladi prije nego što je poklopite.
 - Nemojte rukovati uređajem pomoću eksternog tajmera ili sistema za daljinsko upravljanje.
 - Nemojte koristiti jaka abrazivna sredstva i oštre strugače za čišćenje staklene površine.
 - Ne koristite paročistače za čišćenje uređaja.
 - Vaš uređaj je proizveden u skladu sa svim važećim propisima i međunarodnim standardima i regulativama.
 - Održavanje i popravka mora biti poverena isključivo ovlašćenom servisu. Postavljanje i popravka od strane nekvalifikovanog lica može biti opasno. Nemojte menjati ili modifikovati specifikacije uređaja na bilo koji način. Neadekvatna briga o ploči može prouzrokovati nesreću.
 - Prije povezivanja vašeg uređaja, uvjerite se da su lokalni uslovi za distribuciju električne energije (napona i frekvencije) u skladu sa specifikacijama uređaja. Specifikacije ovog uređaja navedene su na etiketi.
 -  **OPREZ:** Ovaj uređaj namijenjen je samo za

kuvanje hrane u domaćinstvu. Ne smije se koristiti u bilo koju drugu svrhu, kao što je upotreba van domaćinstva ili u komercijalne svrhe ili za zagrijavanje prostorije.



-  Sve moguće mjere su preduzete da bi se osigurala Vaša bezbjednost. S obzirom na to da se staklo može polomiti, vodite računa prilikom čišćenja kako biste izbjegli grebanje. Izbjegavajte udaranje ili lupanje stakla dodatnim priborom.
- Provjerite da napojni kabl nije prignječen ili oštećen tokom postavljanja. Ukoliko je napojni kabl oštećen, mora ga zamijeniti proizvođač, njegov ovlašćeni serviser ili slično kvalifikovana osoba kako bi se spriječila povreda.

1.2. Upozorenja pri instalaciji

- Nemojte rukovati uređajem prije nego što je kompletno postavljen.
- Uređaj mora postaviti ovlašćeni tehničar. Proizvođač ne snosi odgovornost za bilo kakvu štetu nastalu zbog nepravilnog postavljanja i od strane neautorizovanih osoba.
- Kada raspakujete uređaj, provjerite da nije oštećen prilikom transporta. U slučaju bilo kakvog oštećenja nemojte koristiti uređaj i odmah pozovite kvalifikovanog servisera. Materijali koji se koriste za pakovanje (najlon, heftalice, stiropor, itd.) mogu biti štetni za djecu i treba ih odmah sakupiti i ukloniti.
- Zaštitite vaš uređaj od atmosferskih uticaja. Ne izlažite ga dejstvu sunca, kiše, snjega, prašine ili prekomerne vlažnosti.

- Materijal oko uređaja (radni elementi) mora biti u stanju da izdrži minimalnu temperaturu 100°C.
- Temperatura na dnu površine ploče može rasti tokom rada, zbog čega se mora postaviti ploča ispod uređaja.

1.3. Tokom upotrebe

- Nemojte stavljati zapaljive ili materijale koji gore u blizini uređaja dok radi.
-  Nemojte ostavljati uređaj bez nadzora dok kuvate s čvrstim ili tečnim uljima. Oni mogu da se zapale pri uslovima ekstremnog grijanja. Nikada ne sipajte vodu na plamen uzrokovan uljem, umjesto toga isključite uređaj i pokrite šerpu / tavu poklopcem ili požarnom dekom.
- Uvijek postavite šerpe na centralni dio zone za kuvanje, a ručke postavite na siguran prostor da se ne bi udarile ili oborile.
-  Ukoliko nećete koristiti uređaj duži vremenski period, isključite ga sa napajanja.
- Uvjerite se da je regulator uređaja uvijek u položaju “0” (stop) kad nije u upotrebi.

1.4. Tokom čišćenja i održavanja

- Uvjerite se da je uređaj uvijek isključen iz utičnice prije čišćenja i održavanja.
-  Nemojte sklanjati kontrolne regulatore da biste očistili kontrolnu tablu.
- Da biste održali efikasnost i bezbjednost vašeg uređaja preporučujemo vam da uvijek koristite originalne rezervne dijelove i kontaktirate ovlašćeni servis ukoliko bude potrebe.

CE Deklaracija o usaglašenosti

Izjavljujemo da su naši proizvodi u skladu sa važećim Evropskim direktivama, odlukama i propisima i da zadovoljavaju zahtjeve navedene u pomenutim standardima.

Ovaj uređaj namjenjen je samo za kuvanje u domaćinstvu. Svaka druga upotreba (kao što je zagrijavanje prostorije) je neprimerena i opasna.

Uputstvo za upotrebu odnosi se na više modela.

Možete primetiti razlike između ovog uputstva i vašeg modela.

Odlaganje vašeg starog uređaja

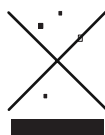

Ovaj simbol na uređaju ili njegovoj ambalaži označava da ovaj proizvod ne može biti tretiran kao kućni otpad. Umjesto toga treba da bude predat na odgovarajuće mjesto za recikliranje električne i elektronske opreme.

Pravilnim odlaganjem ovog proizvoda pomažete u spriječavanju eventualnih negativnih posljedica po okolinu i ljudsko zdravlje, do kojih može doći usled nepravilnog odlaganja proizvoda.

Za detaljnije informacije o recikliranju ovog proizvoda, molimo da se obratite lokalnoj opštini, preduzeću za odlaganje otpada ili prodavnicu u kojoj ste kupili uređaj.

2. INSTALACIJA I PRIPREMA ZA UPOTREBU

UPOZORENJE: Ovaj uređaj mora postaviti ovlašćeni serviser ili kvalifikovani tehničar, u skladu sa instrukcijama u ovom uputstvu i u skladu sa važećim lokalnim propisima.

- Nepravilna instalacija može uzrokovati štetu, za koju proizvođač ne preuzima odgovornost i garancija više neće biti validna.
- Prije instalacije, uvjerite se da li su lokalni uslovi za distribuciju električne energije (napon i frekvencija, kao i gas i pritisak) i podešavanja uređaja kompatibilni. Uslovi podešavanja uređaja dati su na etiketi.
- Zakoni, odredbe, direktive i standardi koji važe u zemlji u kojoj se uređaj koristi treba da se slijede (sigurnosni propisi, pravilno recikliranje u skladu sa propisima, itd).

2.1. Instrukcije za instalatera

Opšte instrukcije

- Nakon uklanjanja ambalaže sa uređaja i njegove prateće opreme i dodatka, uvjerite se da uređaj nije oštećen. Ukoliko sumnjate na bilo kakvo oštećenje, nemojte koristiti uređaj i obratite se odmah ovlašćenom serviseru ili kvalifikovanom tehničaru.
- Uvjerite se da u neposrednoj blizini nema zapaljivih materijala, kao što su zavjese, ulje, platno itd. koji se mogu lako zapaliti.
- Radna ploča i namještaj u okruženju moraju biti napravljeni od materijala koji su otporni na temperature iznad 100°C.
- Ukoliko se iznad uređaja postavlja aspirator ili kuhinjski ormarić, sigurnosni razmak između površine za kuvanje i ormarića/aspiratora mora da bude kao što je prikazano ispod.

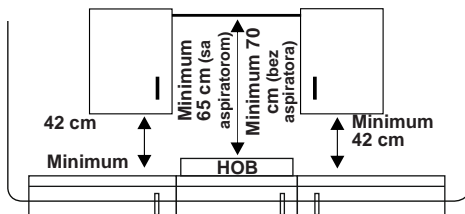

- Uređaj ne bi trebalo da se postavi direktno iznad sudomašine, frižidera, zamrzivača, mašine za pranje ili sušenje veša.
- Ukoliko je osnova uređaja dostupna da se dohvati rukama, barijera napravljena od odgovarajućeg materijala treba da se postavi ispod osnove uređaja, obezbeđujući tako da ništa ne dospe do osnove uređaja.
- Ukoliko je ploča postavljena iznad rerne, rerne mora imati ventilator.
- Uvjerite se da indukciona ploča ima dobru ventilaciju i da otvori za dovod i odvod vazduha nisu blokirani.

2.2. Postavljanje ploče

Uređaj je dostavljen uz set za instalaciju uključujući zaptivnu traku, nosače i šrafove.

- Isijecite otvor dimenzija datih na slici. Odredite položaj otvora na radnoj površini tako da, nakon postavljanja ploče, slijedite navedene zahtjeve:

Š (mm)	<u>290</u>	min. A (mm)	50
D (mm)	<u>510</u>	min. B (mm)	50
V (mm)	<u>56</u>	E (mm)	10
C1 (mm)	<u>270</u>	min. F (mm)	10
C2 (mm)	<u>490</u>	G (mm)	20

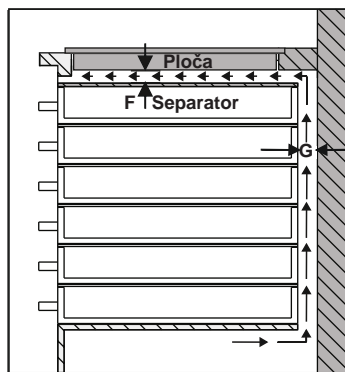
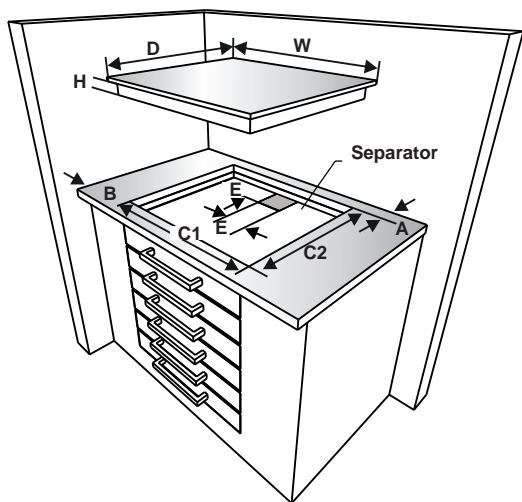
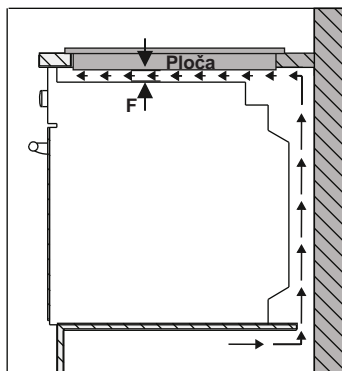
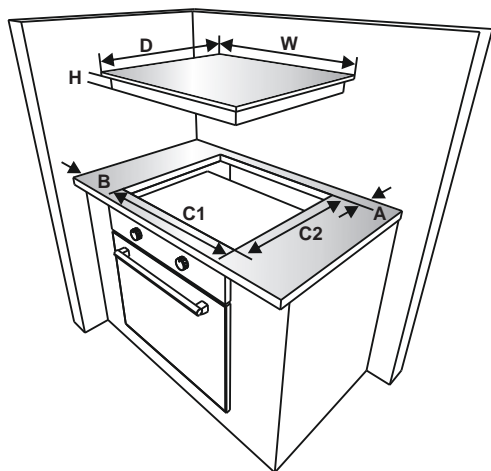

- Postavite ploču u izrezani dio. Označite položaj ploče na radnoj površini.

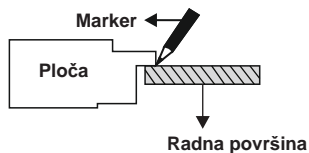

- Uklonite ploču. Postavite zaptivnu traku na liniju koju ste obilježili, pazite da je dobro centrirate uz liniju. Uvjerite se da se spojevi gume preklapaju na uglovima i da ne ostavljate praznine.

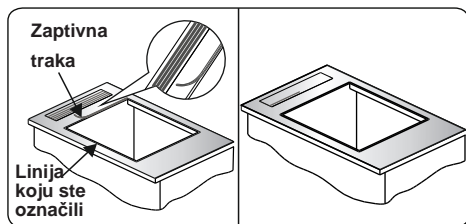

- Ubacite uređaj u otvor i učvrstite pomoću nosača (A) i šrafova (B). Podesite položaj nosača u zavisnosti od debljine radne ploče i jednako zategnite šrafove. Pažljivo odrežite višak zaptivne trake (C) oko uređaja.

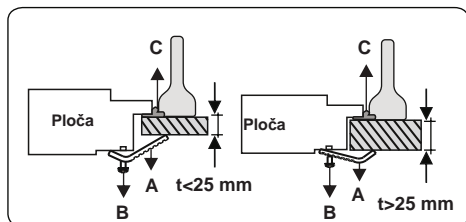
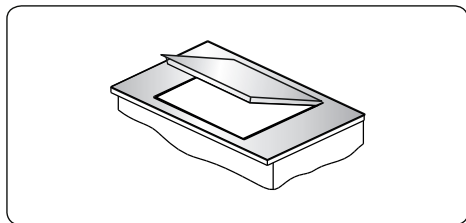

2.3. Električno povezivanje i bezbjednost



UPOZORENJE: Električno

povezivanje uređaja treba povjeriti ovlaštenom serviseru ili kvalifikovanom tehničaru, u skladu sa instrukcijama datim u ovom uputstvu i u skladu sa važećim lokalnim propisima.



UPOZORENJE: UREĐAJ MORA BITI UZEMLJEN.

- Prije povezivanja na napajanje, treba provjeriti da li napon uređaja (odštampan na pločici uređaja) odgovara naponu glavnog dovoda i da li elektroinstalacija može da izdrži potrebnu struju koju koristi uređaj (takođe označeno na identifikacionoj pločici).

- Tokom instalacije, molimo provjerite da se koriste izolovani kablovi. Nepravilno povezivanje može oštetiti vaš uređaj. Ukoliko je glavni kabl oštećen i mora da se zamijeni, to mora obaviti kvalifikovana osoba.

- Nemojte koristiti adaptere, višestruke utičnice i/ili produžne kablove.
- Naponski kabl treba držati dalje od vrućih dijelova uređaja i ne smije biti savijan ili sabijen. U suprotnom kabl se može oštetiti, izazivajući kratak spoj.
- Ukoliko uređaj nije povezan na električnu mrežu utikačem, prekidač sa multi-polarnim izolatorom (sa najmanje 3 mm prostora) mora da se upotrebi kako bi se zadovoljili sigurnosni propisi.
- Glavni prekidač mora biti lako dostupan nakon što se uređaj postavi.
- Ujverite se da su svi priključci adekvatno zategnuti.
- Fiksirajte strujni kabl za sponu kabla, zatim zatvorite poklopac.
- Kutija za povezivanje priključaka je postavljena na priključnoj kutiji.

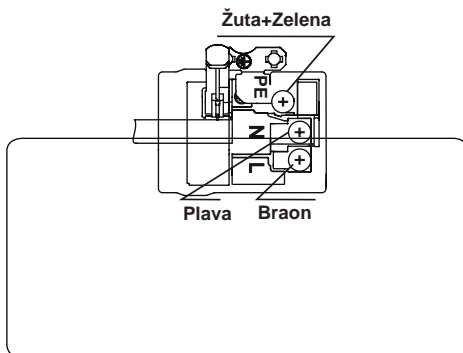

3. KARAKTERISTIKE UREĐAJA



Važno: Specifikacije i izgled vašeg uređaja mogu se neznatno razlikovati u odnosu na sliku prikazanu ispod.

Lista dijelova

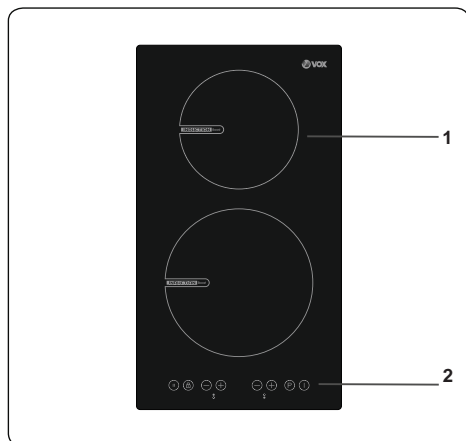

1. Indukciona zona
2. Kontrolna ploča

4. UPOTREBA UREĐAJA

4.1. Kontrola ploče

Kontrola indukcione zone

Date informacije u sljedećoj tabeli su samo u svrhu smjernica.

Pozicija	Funkcija
0	Off pozicija (isključeno)
1-3	Slabije zagrijavanje
4-5	Sporije kuvanje, sporije zagrijavanje
6-7	Podgrijavanje i brzo krčkanje
8	Ključanje i prženje
9	Maksimalno zagrijavanje
P	Boost funkcija (pojačana)

Šerpe i tiganji

- Koristite debele šerpe i tave sa ravnim dnom koji imaju isti prečnik kao i zona za kuvanje. Ovo će pomoći da se smanji vrijeme kuvanja.
- Posuđe od čelika, emajlirano posuđe, od livenog i nerđajućeg čelika će dati najbolje rezultate (ukoliko je označeno od strane proizvođača na etiketi).
- Posuđe od emajliranog čelika, aluminijuma ili sa bakarnim dnom može dovesti do ostajanja čestica metala na ploči. Ukoliko dođe do toga, čistite ploču posle svake upotrebe.
- Posuđe pogodno za kuvanje na indukcionoj ploči je kada se magnet ljepi za površinu posude.
- Posuđe mora da se postavi pravilno i centralno na površinu za kuvanje. Ukoliko nije pravilno postavljeno, prikaže se na ploči.
- Prilikom korišćenja određenih tava, možete čuti razne vrste buke koji dolaze iz njih; ovo je zbog dizajna tave i ne utiče na rad i bezbjednost ploče.

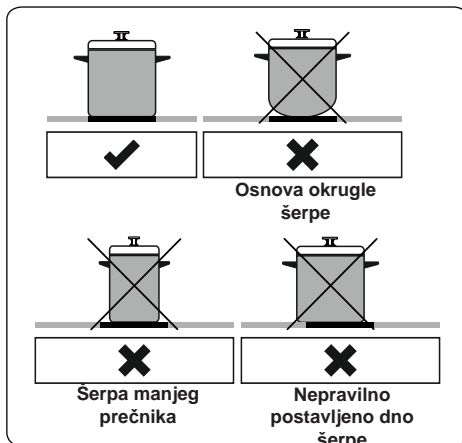

Uređajem se upravlja dodirima na označene tastere a izbor funkcije je potvrđen na ekranu i uz zvučni signal.

Kontrola jedinice na dodir

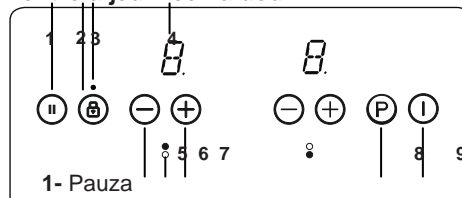

- 1- Pauza
- 2- Taster za zaključavanje
- 3- Indikator tastera za zaključavanje
- 4- Prikaz grijača
- 5- Smanjenje jačine grijanja
- 6- Indikator grijača
- 7- Povećanje jačine grijanja
- 8- Boost (pojačano)
- 9- On/Off

Koristite zonu za kuvanje sa odgovarajućom posudom.

Nakon što se uređaj uključi, na ekranu nakratko zasvijetle svi tasteri. Nakon ovoga, ploča je u režimu pripravnosti (stand-by) i spremna je za rad.

Ploča se kontroliše pritiskom na odgovarajuće elektronsko dugme. Svako dugme je praćeno zvučnim signalom.

Uključivanje uređaja

Uključite uređaj pritiskom na dugme ON/OFF. Svi grijači prikazuju statično '0' a tačke na desnoj strani dole trepere.

Isključivanje uređaja ①

Isključite ploču u bilo kom momentu pritiskom na dugme 1. Dugme ON/OFF ima uvijek prednost pri isključivanju uređaja.

Uključivanje zona za kuvanje

Dodirnite dugme za izbor grijača koje odgovara grijaču na kome želite da kuvate. Statična tačka uz izabrani grijač će se prikazati, a trepćuće tačke na ostalim grijačima neće više svijetleti.

Podesite temperaturu koristeći dugme za povećanje + ili dugme za smanjenje toplote -. Sada je zona spremna za kuvanje. Za brže ključanje, izaberite željeni nivo kuvanja, a zatim pritisnite dugme P da biste aktivirali Boost funkciju.

Isključivanje zone kuvanja

Izaberite zonu koju želite da isključite pritiskom na dugme za izbor grijača. Koristite dugme, spustite temperaturu do **0**. (Takođe, pritiskom na dugmad + i - istovremeno smanjite teperaturu na **0**). Ako je zona za kuvanje vruća, prikazaće se **H** umesto **0**.

Isključivanje svih zona kuvanja

Da odjednom isključite sve zone kuvanja, pritisnite dugme 1

U stand-by režimu, prikaže se **H** na svim zonama kuvanja koje su vruće.

Indikator preostale toplote

Indikator preostale toplote polazuje da je staklo keramička zona vruća i da je opasno dodirivati je.

Nakon isključenja zone kuvanja, odgovarajući prikaz **H** se pojavi sve dok data zona kuvanja ne bude imala temperaturu na bezbjednom nivou.

Smart Pause (Pametno pauziranje)

Kada je aktivirana ova funkcija, smanjuje snagu svih zona koje su uključene. Ako je deaktivirate, svi grijači će se automatski vratiti na prethodni nivo grijanja. Ako ova opcija nije deaktivirana, ploča će se isključiti posle 30 minuta.

Pritisnite II da aktivirate Smart Pause.

Snaga aktiviranog(ih) grijača će se smanjiti na 1 i **II** će se pojaviti na svim grijačima. Pritisnite II ponovo da deaktivirate Smart Pause. **II** će nestati i grijači će sada grijati ne prethodno podešenom nivou.

Bezbjedno isključivanje

Zona kuvanja će se automatski isključiti ako temperatura nije mijenjana tokom određenog vremena. Promena podešavanja toplote vraća vrijeme trajanja na početnu vrijednost. Ova vrijednost zavisi od izabranog nivoa temperature.

Toplota	Bezbjedno isključivanje nakon
1-2	6 sati
3-4	5 sati
5	4 sati
6-9	1.5 sat

Roditeljsko zaključavanje

Nakon uključivanja uređaja, može se aktivirati funkcija roditeljsko zaključavanje. Da aktivirate ovu funkciju, istovremeno pritisnite dugme za pojačanje i smanjenje temperature + i -, zatim ponovo pritisnite dugme za povećanje temperature +. Prikazaće se slovo **L** označavajući LOCKED (zaključano) i kontrolna ploča se ne može koristiti. (Ukoliko je zona kuvanja vruća, smijenjivaće se prikaz **L** i **H**). Ploča će ostati zaključana sve dok se ne otključa, čak iako se uređaj uključi i isključi. Da deaktivirate opciju roditeljska kontrola, najpre uključite uređaj. Istovremeno pritisnite dugme + i -, a zatim pritisnite dugme + ponovo.

L se više neće prikazivati i ploča će se isključiti.

Key Lock

Funkcija zaključavanja se koristi da se postavi 'siguran rad' uređaja. Neće biti moguće napraviti bilo kakvu promenu pritiskom na dugmad (na primer podešavanje temperture). Samo je moguće da se isključi uređaj.

Funkcija je aktivna, ako je dugme L zaključano pritisnuto barem 2 sekunde. Ova opcija potvrđena je zvučnim signalom. Nakon uspešnog aktiviranja, indikator za zaključanu ploču svijetli i grijač je zaključan.

Buzzer (Zvučni signali)







U toku rada ploče, mogu se čuti zvučni signali za sljedeće aktivnosti:

- Normalno aktiviranje dugmića biće praćeno kratkim zvučnim signalom
- Kontinuirani pritisak dugmeta duži vremenski period (10 sekundi) biće praćeno dužim, isprekidanim zvučnim signalom.

Boost Funkcija (Pojačan rad)

Da biste koristili ovu funkciju mora biti izabrana zona za kuvanje, sa željenim nivoom kuvanja. Zatim pritisnite dugme P(Boost).

Ova funkcija može da se aktivira samo ako je primenjiva kod izabrane zone za kuvanje. Ako je Boost funkcija aktivna 'P' će se prikazati na odgovarajućoj zoni. Aktiviranje pojačivača može preći maksimalnu snagu, i u tom slučaju će se aktivirati integrisano upravljanje naponom. Neophodno smanjenje napona prikazano je na odgovarajućoj zoni kuvanja treperenjem. Treperenje je aktivno 3 sekunde i dozvoljava dalje prilagođavanje na podešavanja prije redukcije snage.

Kodovi grešaka	
Ukoliko postoji greška, njen kod će se prikazati na ekranu grijača.	
E1	Ventilator ne radi. Pozovite ovlašćenog servisera.
E3	Napajanje je različito od naznačenih vrednosti. Isključite ploču pritiskom na dugme  , sačekajte da dugme "H" nestane na svim zonama, uključite ploču pritiskom na  i nastavite s radom. Ukoliko se ista greška pojavi, pozovite ovlašćeni servis.
E4	Frekvencija se razlikuje od navedeni vrijednosti. Isključite ploču pritiskom na  , sačekajte da H nestane sa svih zona, uključite ploču pritiskom na  i nastavite s radom. Ako se ista greška ponovo prikaže, izvučite utikač i uključite ga. Uključite ploču pritiskom na  i nastavite s radom. Ako ponovo vidite istu grešku, pozovite ovlašćeni servis.
E5	Unutrašnja temperatura ploče je previsoka, isključite je pritiskom na  i sačekajte da se grijači ohlade.
E6	Greška u komunikaciji između grijača i kontrole na dodir. Pozovite ovlašćeni servis.
E7	Senzor za smanjenje temperature ne radi. Pozovite ovlašćeni servis.
E8	Senzor za smanjenje temperature ne radi. Pozovite ovlašćeni servis.

E9	Greška u kalibraciji. Pozovite ovlašćenog servisera.
----	--



5. ČIŠĆENJE I ODRŽAVANJE

5.1. Čišćenje

Upozorenje: Isključite uređaj i

 sačekajte da se ohladi prije nego što krenete s čišćenjem.

Opšta uputstva

- Provjerite da li su sredstva za čišćenje odgovarajuća i da li su preporučena od strane proizvođača prije čišćenja uređaja.
- Koristite kremasta ili tečna sredstva za čišćenje koja ne sadrže čestice. Nemojte koristiti kaustične (korozivne) kreme, abrazivne praškove, grubu vunenu žicu ili teške alate jer oni mogu oštetiti površinu ploče.
-  Nemojte koristiti sredstva za čišćenje koja sadrže čestice, jer oni mogu ogrebat i emajlirane i/ili obojene dijelove vašeg uređaja.
- Ukoliko se neko tečno sredstvo izlije, očistite odmah da izbjegnute da se dijelovi uređaja oštete.
-  Nemojte koristiti paročistače za čišćenje bilo kog dijela uređaja.

Čišćenje keramičkog stakla

Keramičko staklo može da drži teške posude ali se može polomiti ako ga udarite oštrim predmetom.

 **UPOZORENJE:** Keramička površina - ako je površina razbijena, isključite uređaj i zovite servis da biste izbjegli mogućnost električnog šoka.



- Koristite kremasta ili tečna sredstva  za čišćenje staklokeramike, zatim isperite i osušite temeljno suvom krpom.
- Nemojte koristiti sredstva za čišćenje čelika jer mogu oštetiti staklo.
- Prosut šećer ili slatku hranu morate očistiti odmah nakon što se staklo ohladi.
- Prašinu morate čistiti vlažnom krpom.
- Bilo kakve promjene boje keramičkog

stakla ne utiču na strukturu ili trajanje keramike i to ne uzrokuje promjene u materijalu.

Do promjena boje keramičkog stakla može doći iz više razloga:

1. Prosuta hrana nije očišćena sa površine.
2. Koristite neadekvatne posude na ploči koje oštećuju površinu.
3. Koristite loša sredstva za čišćenje.

Čišćenje dijelova od nerđajućeg čelika (Ukoliko su dostupni)

- Redobno čistite dijelove od nerđajućeg čelika.
- Obrišite dijelove od nerđajućeg čelika mekom krpom natopljenom vodom. Zatim ih detaljno osušite suvom krpom.
-  Nemojte prati dijelove od nerđajućeg čelika dok su još vrući od kuvanja.
-  Nemojte ostavljati sirće, kafu, mlijeko, so, vodu, limun ili sok od paradajza da stoje duže vrijeme na dijelovima od nerđajućeg čelika.

6. RJEŠAVANJE PROBLEMA I TRANSPORT

6.1. Rješavanje problema

Ukoliko imate problema sa Vašim uređajem nakon provjere osnovnih koraka za rješavanje, molimo kontaktirajte ovlašćenog servisera ili kvalifikovanog tehničara.

Problem	Mogući uzrok	Rješenje
Ekran kontrolne kartice ploče je zatamnjen. Ploča ili zone se ne mogu uključiti.	Nema napajanja.	Provjerite osigurač za uređaj. Provjerite da nije nestalo struje tako što ćete probati druge električne uređaje.
Ploča se isključuje tokom upotrebe i na svakom ekranu treperi F.	Kontrole su vlažne ili neki predmet stoji na njima.	Osušite kontrole ili uklonite predmet.
Ploča se isključuje tokom upotrebe.	Jedna od zona kuvanja je predugo uključena.	Probajte da koristite zonu kuvanja ponovnim uključivanjem.
Kontrole na ploči ne rade a uključena je LED roditeljske kontrole.	Uključena je roditeljska kontrola.	Isključite roditeljsku kontrolu.
Šerpe prave buku tokom kuvanja ili se na ploči čuju zvuci tokom kuvanja.	Ovo je normalno kod indukcione ploče. Uzrok je prijenos energije od ploče do posude.	Ovaj rad je normalan. Nema rizika, ni za vašu ploču niti za vaše posuđe.
Svijetli simbol <u>U</u> u gornjem delu jedne od zona kuvanja.	Nema tave na zoni za kuvanje, ili je neodgovarajuća.	Upotrebite odgovarajuću tavu.
Nivo snage 9 ili P je automatski smanjen. Ako izaberete nivo 9 ili P na dvije zone kuvanja koje su na istoj strani istovremeno.	Dostignut je maksimalni nivo snage na dvije zone.	Rad obje zone na nivou P ili 9 će premašiti dozvoljeni maksimum snage za dvije zone.

6.2. Transport

Ukoliko je potrebno da prevezete uređaj, koristite originalno pakovanje proizvoda i nosite ga koristeći originalnu kutiju. Pratite oznake za transport koje se nalaze na pakovanju. Zaljepite sve nezavisne dijelove za proizvod kako biste spriječili da se uređaj ošteti prilikom transporta.

Ukoliko nemate originalno pakovanje; pripremite kutiju za transport tako da uređaj, naročito spoljne strane uređaja, bude zaštićen od spoljašnjih pretnji.

Marka proizvođača		
Model		EBI200DB
Vrsta ploče		Električna
Broj zona kuhanja		2
Tehnologija grejanja -1		Indukciona
Veličina zone kuhanja -1	cm	Ø16,0
Potrošnja el. energije-1	Wh/kg	189,0
Tehnologija grejanja-2		Indukciona
Veličina zone kuhanja-2	cm	Ø20,0
Potrošnja el. energije-2	Wh/kg	189,0
Potrošnja el. energije ploče	Wh/kg	189,0
Ova ploča je u skladu sa standardom EN 60350-2		

Savijeti za uštedu energije

Ploča:

- Koristite šerpe sa ravnim dnom.
- Koristite šerpe odgovarajuće veličine .
- Koristite šerpe s poklopcima.
- Minimizirajte količinu tečnosti ili masti.
- Kada tečnost počne da ključa, smanjite podešenu vrijednost.





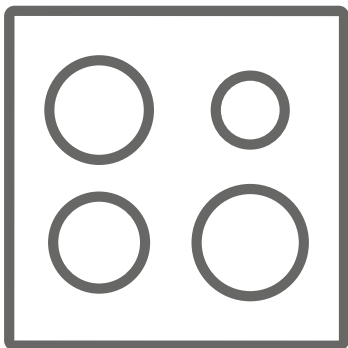

GRC Εστίες / Οδηγίες χρήσης



EBI200DB

Ευχαριστούμε που επιλέξατε αυτό το προϊόν.

Αυτές οι Οδηγίες χρήσης περιέχουν σημαντικές πληροφορίες ασφαλείας και οδηγίες για τη χρήση και διατήρηση της συσκευής σας. Παρακαλούμε διαβάστε προσεκτικά αυτές τις Οδηγίες χρήσης πριν από τη χρήση της συσκευής και αποθηκεύστε τις για μελλοντική χρήση.

Σύμβολο	Τύπος	Σημασία
	ΠΡΟΕΙΔΟΠΟΙΗΣΗ	Σοβαρός τραυματισμός ή ρίσκο θανάτου
	ΡΙΣΚΟ ΗΛΕΚΤΡΟΠΛΗΞΙΑΣ	Επικίνδυνη τάση
	ΠΡΟΣΟΧΗ	Ρίσκο τραυματισμού ή ζημιάς
	ΣΗΜΑΝΤΙΚΟ	Σωστή λειτουργία του συστήματος

ΠΕΡΙΕΧΟΜΕΝΑ





1. ΟΔΗΓΙΕΣ ΑΣΦΑΛΕΙΑΣ	4
1.1. Γενικές προειδοποιήσεις ασφαλείας	4
1.2. Προειδοποιήσεις εγκατάστασης	6
1.3. Κατά τη χρήση	7
1.4. Κατά τον καθαρισμό και τη διατήρηση	7
2. ΕΓΚΑΤΑΣΤΑΣΗ ΚΑΙ ΠΡΟΕΤΟΙΜΑΣΙΑ ΓΙΑ ΤΗ ΧΡΗΣΗ	9
2.1. Οδηγίες για τον εγκαταστάτη	9
2.2. Εγκατάσταση της επιφάνειας	9
2.3. Ηλεκτρική σύνδεση και ασφάλεια	11
3. ΠΡΟΔΙΑΓΡΑΦΕΣ ΤΗΣ ΣΥΣΚΕΥΗΣ	12
4. ΧΡΗΣΗ ΤΗΣ ΣΥΣΚΕΥΗΣ	13
5. ΚΑΘΑΡΙΣΜΟΣ ΚΑΙ ΔΙΑΤΗΡΗΣΗ	13
5.1. Καθαρισμός	13
6. ΑΝΤΙΜΕΤΩΠΙΣΗ ΠΡΟΒΛΗΜΑΤΩΝ ΚΑΙ ΜΕΤΑΚΙΝΗΣΗ	14
6.1. Αντιμετώπιση προβλημάτων	14
6.2. Μετακίνηση	14

1. ΟΔΗΓΙΕΣ ΑΣΦΑΛΕΙΑΣ



- Διαβάστε αυτές τις οδηγίες προσεκτικά και ολότελα πριν από τη χρήση της συσκευής σας και αποθηκεύστε τις σε κατάλληλο χώρο για μελλοντική χρήση.
- Η συσκευή σας μπορεί να μην έχει ορισμένα χαρακτηριστικά που αναφέρονται σε αυτές τις οδηγίες. Δώστε ιδιαίτερη προσοχή στις εικόνες όταν διαβάζετε τις οδηγίες.

1.1. Γενικές οδηγίες ασφαλείας

Τη συσκευή δεν πρέπει να τη χρησιμοποιούν παιδιά έως 8 ετών και πάνω και άτομα με μειωμένη σωματική, αισθητηριακές ή διανοητικές ικανότητες ή έλλειψη εμπειρίας και γνώσεων, εκτός εάν βρίσκονται υπό επίβλεψη ή υπεύθυνα άτομα τους έδωσαν οδηγίες που αφορούν χρήση της συσκευής με ασφάλεια και καταλαβαίνουν τους κινδύνους που υπάρχουν. Τα παιδιά δεν πρέπει να παίζουν με τη συσκευή. Καθαρισμός και διατήρηση δεν πρέπει να διεξάγονται από παιδιά χωρίς επιτήρηση.

-  **ΠΡΟΕΙΔΟΠΟΙΗΣΗ:** Η συσκευή και τα προσβάσιμα μέρη της ζεσταίνουν κατά τη χρήση. Δώστε προσοχή ώστε να μην αγγίξετε τα στοιχεία θέρμανσης. Κρατήστε τα παιδιά κάτω των 8 ετών μακριά εκτός αν βρίσκονται υπό συνεχή επιτήρηση.
-  **ΠΡΟΕΙΔΟΠΟΙΗΣΗ:** Μαγείρεμα με λίπος ή λάδι στις εστίες χωρίς επίβλεψη μπορεί να είναι επικίνδυνη και μπορεί να προκαλέσει πυρκαγιά. ΠΟΤΕ μη σβήνετε την πυρκαγιά με νερό, αλλά αποσυνδέστε τη συσκευή από το ρεύμα και καλύψτε τη φλόγα, π.χ. με κάλυμμα ή κουβέρτα για σβήσιμο πυρκαγιάς.
-  **ΠΡΟΕΙΔΟΠΟΙΗΣΗ:** Κίνδυνος από πυρκαγιά: μην αφήνετε αντικείμενα πάνω στις επιφάνειες για μαγείρεμα.
-   **ΠΡΟΕΙΔΟΠΟΙΗΣΗ:** Εάν υπάρχει ράγισμα στην

- επιφάνεια, αποσυνδέστε τη συσκευή από το ρεύμα για να αποφύγετε την πιθανή ηλεκτροπληξία.
- Για τις εστίες επαγωγής, μην τοποθετείτε μεταλλικά αντικείμενα όπως μαχαίρια, πιρούνια, κουτάλια και καπάκια επάνω στις εστίες διότι αυτά μπορεί να ζεσταθούν.
 - Για τις εστίες επαγωγής, μετά τη χρήση απενεργοποιήστε την εστία με το διακόπτη ελέγχου. Μην περιμένετε τον ανιχνευτή στην εστία.
 - Για τα μοντέλα που περιέχουν το κάλυμμα επιφάνειας, καθαρίστε οτιδήποτε χύσετε επάνω στο κάλυμμα πριν από τη χρήση και αφήστε τη συσκευή να κρυώσει πριν το κλείσετε.
 - Μη χρησιμοποιείτε τη συσκευή με εξωτερικό χρονομετρητή ή ξεχωριστό σύστημα τηλεχειρισμού.
 - Μη χρησιμοποιείτε σκληρά λειαντικά καθαριστικά ή αιχμηρές μεταλλικές ξύστρες για να καθαρίσετε τη γυάλινη πόρτα του φούρνου και άλλες επιφάνειες. Αυτά μπορούν να ξύσουν την επιφάνεια που μπορεί να προκαλέσει σπάσιμο γυαλιού ή ζημιά της επιφάνειας.
 - Μη χρησιμοποιείτε ατμοκαθαριστές για τον καθαρισμό της συσκευής.
 - Η συσκευή σας έχει παραχθεί σχετικά με όλες τις εφαρμόσιμες τοπικές και διεθνείς προδιαγραφές και κανονισμούς.
 - Διατήρηση και επισκευή πρέπει να διεξάγονται αποκλειστικά από εξουσιοδοτημένους τεχνικούς. Διατήρηση και επισκευή που διεξάγονται από μη εξουσιοδοτημένους τεχνικούς μπορεί να οδηγήσουν σε κίνδυνο. Μην αλλάζετε ή τροποποιείτε τις προδιαγραφές της συσκευής με οποιοδήποτε τρόπο. Ακατάλληλα πρόσθετα μέρη στις εστίες μπορούν να οδηγήσουν σε ατυχήματα.
 - Πριν συνδέσετε τη συσκευή σας, επιβεβαιώστε ότι οι τοπικοί όροι (η ηλεκτρική τάση και η συχνότητα) και οι προδιαγραφές της συσκευής είναι συμβατοί.



- Οι προδιαγραφές της συσκευής αναγράφονται στην ετικέτα.
-  **ΠΡΟΣΟΧΗ:** Αυτή η συσκευή είναι σχεδιασμένη μόνο για μαγείρεμα τροφίμων και προορίζεται αποκλειστικά για οικιακή χρήση. Δεν πρέπει να χρησιμοποιείται για άλλο σκοπό ή σε άλλη εφαρμογή, όπως είναι χρήση σε ανοιχτό χώρο ή εμπορικό περιβάλλον ή για θέρμανση χώρου.
 -  Όλα τα δυνατά μέτρα έχουν ληφθεί για να εξασφαλιστεί η ασφάλειά σας. Αφού το γυαλί μπορεί να σπάσει, πρέπει να προσέχετε πολύ όταν καθαρίζετε τη συσκευή ώστε να αποφύγετε ξύσιμο. Αποφεύγετε κτύπους και χτυπήματα με άλλα αντικείμενα στο γυαλί.
 - Προσέξτε να μην παγιδέψετε ή βλάψετε το καλώδιο ρεύματος κατά τη διαδικασία εγκατάστασης. Εάν βλάψετε το καλώδιο ρεύματος, πρέπει να το αλλάξει ο κατασκευαστής, ο εξουσιοδοτημένος τεχνικός ή παρόμοιο εξειδικευμένο άτομο ώστε να αποφευχθούν κίνδυνοι.

1.2. Προειδοποιήσεις εγκατάστασης

- Μη χρησιμοποιείτε τη συσκευή προτού ολοκληρώσετε την εγκατάστασή της.
 - Η συσκευή πρέπει να εγκατασταθεί από έναν εξουσιοδοτημένο τεχνικό. Ο κατασκευαστής δεν είναι υπεύθυνος για οποιαδήποτε βλάβη που μπορεί να προκύψει λόγω ακατάλληλης εγκατάστασης από μη εξειδικευμένα άτομα.
- Όταν ανοίξετε τη συσκευασία, ελέγξτε αν η συσκευή έχει ζημιωθεί κατά τη μεταφορά. Σε περίπτωση οποιασδήποτε βλάβης, μη χρησιμοποιείτε τη συσκευή και επικοινωνήστε με έναν εξουσιοδοτημένο τεχνικό αμέσως. Τα υλικά της συσκευασίας (νάιλον, σύρματα συρραπτικού, φελιζόλ, κλπ.) είναι επικίνδυνα για τα παιδιά και πρέπει να τα μαζέψετε και αφαιρέσετε αμέσως.

- Προστατέψτε τη συσκευή σας από τις ατμοσφαιρικές επιδράσεις. Μη την εκθέτετε σε επιδράσεις όπως είναι ο ήλιος, η βροχή, το χιόνι, υπερβολική υγρασία, κλπ.
- Τα υλικά γύρω από τη συσκευή (ντουλάπι) πρέπει να αντέξουν την θερμοκρασία μέχρι 100°C τουλάχιστον.

1.3. Κατά τη χρήση

- Μη βάζετε εύφλεκτα ή καύσιμα υλικά δίπλα ή κοντά στη συσκευή κατά τη λειτουργία.
-  Μη αφήνετε τη συσκευή χωρίς επίβλεψη ενώ μαγειρεύετε με βούτυρο ή λάδι. Αυτά μπορούν να πάρουν φωτιά σε ακραίες συνθήκες θέρμανσης. Ποτέ μη χύνετε νερό επάνω στη φλόγα από λάδι, αλλά αποσυνδέστε τη συσκευή από το ρεύμα και καλύψτε το τηγάνι με το καπάκι του ή με κουβέρτα αντί πυρκαγιάς.
- Πάντα τοποθετείτε το τηγάνι ακριβώς στο κέντρο της εστίας και γυρίστε τις λαβές έτσι ώστε να μην πέσει ή χτυπηθεί.
-  Εάν δε θα χρησιμοποιήσετε τη συσκευή για μεγαλύτερο χρονικό διάστημα, σβήστε το διακόπτη. Επίσης, όταν δε χρησιμοποιείτε τη συσκευή αερίου σβήστε τη βαλβίδα αερίου.
- Επιβεβαιώστε ότι οι διακόπτες είναι πάντα στη θέση '0' (stop) όταν δε χρησιμοποιείτε τη συσκευή.

1.4. Κατά τον καθαρισμό και τη διατήρηση

-  Πάντα πρώτα σβήστε τη συσκευή πριν την καθαρίσετε ή κάνετε τη διατήρηση. Μπορείτε να το κάνετε αφού αποσυνδέσετε το ρεύμα ή σβήσετε τον κεντρικό διακόπτη.
- Μη αφαιρείτε τους διακόπτες για να καθαρίσετε τον πίνακα ελέγχου.
- Για να μείνει η συσκευή σας αποδοτική και ασφαλής, προτείνουμε να χρησιμοποιείτε πάντα τα γνήσια ανταλλακτικά και αν χρειαστεί να επικοινωνήσετε με τον εξουσιοδοτημένο τεχνικό μας.

CE Δήλωση συμμόρφωσης

Δηλώνουμε ότι τα προϊόντα μας ακολουθούν όλες τις Ευρωπαϊκές οδηγίες, αποφάσεις και κανονισμούς και τις απαραίτητες αναφερόμενες προδιαγραφές.

Αυτή η συσκευή είναι σχεδιασμένη μόνο για μαγείρεμα τροφίμων και προορίζεται αποκλειστικά για οικιακή χρήση. Οποιαδήποτε άλλη χρήση (όπως για θέρμανση χώρου) είναι ακατάλληλη και επικίνδυνη.

Το εγχειρίδιο χρήσης αναφέρεται σε περισσότερα μοντέλα. Μπορεί να παρατηρήσετε διαφορές σε σύγκριση με τη δική σας συσκευή.

Διάθεση της παλιάς συσκευής σας.



Το σύμβολο στο προϊόν ή επάνω στη συσκευασία της δείχνει ότι αυτό το προϊόν δε συμπεριλαμβάνεται στα οικιακά απόβλητα, αλλά πρέπει να το παραδώσετε σε κατάλληλο σημείο συλλογής για την ανακύκλωση ηλεκτρικού και ηλεκτρονικού εξοπλισμού. Επιβεβαιώνοντας ότι έχετε ξεφορτωθεί σωστά, θα βοηθήσετε την πρόληψη πιθανών αρνητικών επιπτώσεων ως προς το περιβάλλον και την υγεία ανθρώπων, που αλλιώς μπορεί να γίνει λόγω ακατάλληλης διάθεσης της συσκευής. Για πιο λεπτομερείς πληροφορίες σχετικά με την ανακύκλωση της συσκευής, παρακαλούμε επικοινωνήστε με το τοπικό γραφείο, την υπηρεσία αποκομιδής οικιακών απορριμμάτων ή το κατάστημα όπου αγοράσατε τη συσκευή

2. ΕΓΚΑΤΑΣΤΑΣΗ ΚΑΙ ΠΡΟΕΤΟΙΜΑΣΙΑ ΓΙΑ ΤΗ ΧΡΗΣΗ

ΠΡΟΕΙΔΟΠΟΙΗΣΗ: Αυτή η συσκευή πρέπει να εγκατασταθεί από το εξουσιοδοτημένο ή εξειδικευμένο τεχνικό, σχετικά με τις οδηγίες από αυτό το εγχειρίδιο και σύμφωνα με τους ισχύοντες τοπικούς κανονισμούς.

- Ακατάλληλη εγκατάσταση μπορεί να οδηγήσει σε βλάβη και τραυματισμό, πράγμα το οποίο δεν υποκύπτει σε εγγύηση και ο κατασκευαστής δεν αναλαμβάνει την ευθύνη για αυτό

- Πριν από την εγκατάσταση επιβεβαιώστε ότι οι τοπικοί όροι (η ηλεκτρική τάση και η συχνότητα) και οι προδιαγραφές της συσκευής είναι συμβατοί. Οι συνθήκες προσαρμογής της συσκευής αναγράφονται στην ετικέτα.

- Πρέπει να ακολουθήσετε τους νόμους, διατάξεις και πρότυπα που ισχύουν στη χώρα σας (οδηγίες ασφάλειας, σωστή διάθεση σύμφωνα με τους κανονισμούς, κλπ.).

2.1. Οδηγίες για τον εγκαταστάτη

Γενικές οδηγίες

- Αφού αφαιρέσετε τη συσκευασία από τη συσκευή και τα εξαρτήματα, επιβεβαιώστε ότι η συσκευή δεν έχει καμιά βλάβη. Εάν υποψιάζεστε οποιαδήποτε βλάβη, μην τη χρησιμοποιείτε και επικοινωνήστε με έναν εξειδικευμένο ή εξουσιοδοτημένο τεχνικό αμέσως.

- Επιβεβαιώστε ότι κοντά στη συσκευή δεν υπάρχουν εύφλεκτα ή καύσιμα υλικά, όπως είναι κουρτίνες, λάδι, πανί κτλ, που μπορεί να πιάσουν φωτιά.

- Ο πάγκος επάνω και τα έπιπλα γύρω από τη συσκευή πρέπει να είναι από υλικά ανθεκτικά σε θερμοκρασίες πάνω των 100°C.

- Εάν πρέπει να εγκαταστήσετε τον απορροφητήρα ή ένα ντουλάπι πάνω από τη συσκευή, πρέπει να υπάρχει μια ασφαλή απόσταση ανάμεσα σε αυτά όπως αναφέρεται παρακάτω.

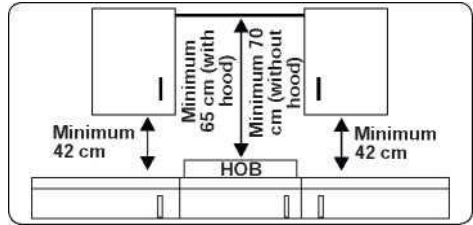

- Η συσκευή δεν πρέπει να εγκατασταθεί ακριβώς πάνω από το πλυντήριο πιάτων, το ψυγείο, το ψυγείοκαταψύκτη, το πλυντήριο ρούχων ή το στεγνωτήριο ρούχων.
- Εάν η βάση της συσκευής είναι προσβάσιμη με το χέρι, ένα φράγμα από κατάλληλο υλικό πρέπει να τοποθετηθεί κάτω από τη βάση που επιβεβαιώνει ότι δεν μπορείτε να αγγίξετε τη βάση.
- Εάν εγκαταστήσετε την επιφάνεια πάνω από έναν φούρνο, ο φούρνος πρέπει να έχει τον ανεμιστήρα.
- Επιβεβαιώστε ότι οι εστίες επαγωγής είναι καλά αεριζόμενες και η εισόδος και η έξοδος δεν είναι εμποδισμένοι.

2.2. Εγκατάσταση της επιφάνειας

Μέσα στη συσκευασία έχετε ένα κιτ εγκατάστασης μαζί με συγκολλητικό υλικό, στηρίγματα στερέωσης και βίδες.

- Φτιάξτε το άνοιγμα όπως παροσιάζεται στην εικόνα παρακάτω. Το άνοιγμα πρέπει να έχει τις διαστάσεις όπως στην εικόνα. Τοποθετήστε το άνοιγμα πάνω από τον πάγκο κουζίνας και έτσι ώστε να ακολουθήσετε τις επόμενες διαστάσεις:

W (mm)	290	min. A (mm)	50
D (mm)	510	min. B (mm)	50
H (mm)	56	E (mm)	10
C1 (mm)	270	min. F (mm)	10
C2 (mm)	490	G (mm)	20

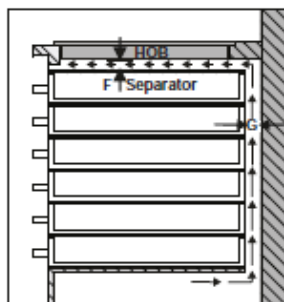
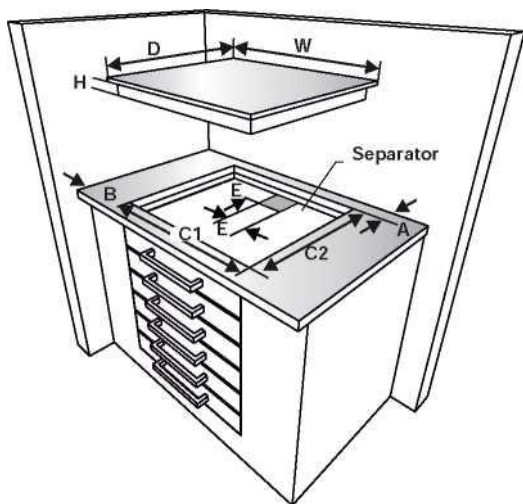
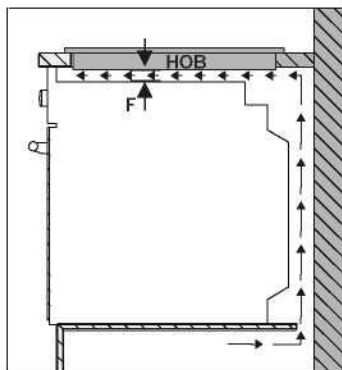
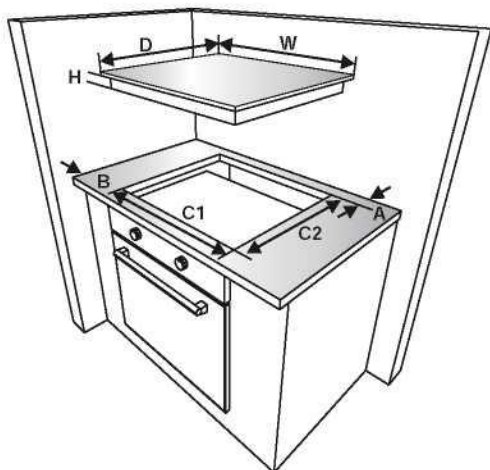

- Οι επιφάνειες τομής θα πρέπει να προστατευτούν κατάλληλα.
- Τοποθετήστε την συσκευή στο άνοιγμα. Πίστετε καλά το μαγειρικό πλάτω από πάνω μέσα στον πάγκο εργασίας.

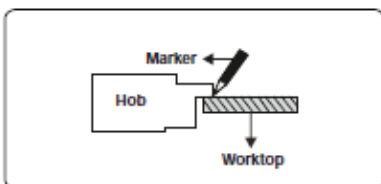

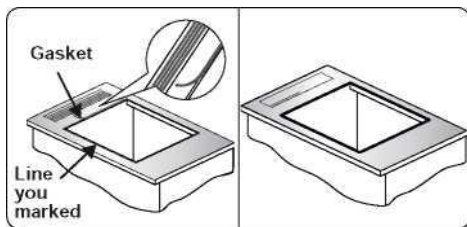

- Βάλτε τη συσκευή στο άνοιγμα και στεγνώστε τη με στηρίγματα (A) και βίδες (B). Προσαρμόστε τα στηρίγματα σύμφωνα με το πλάτος του πάγκου και στεγνώστε τις βίδες ομαλά. Προσεκτικά αφαιρέστε οτιδήποτε συγκολλητικό υλικό έχει παραμείνει γύρω από τη συσκευή (C).

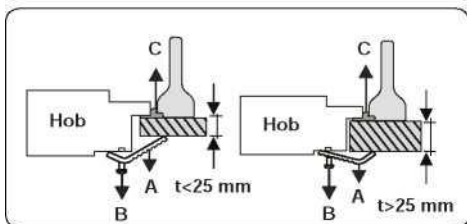
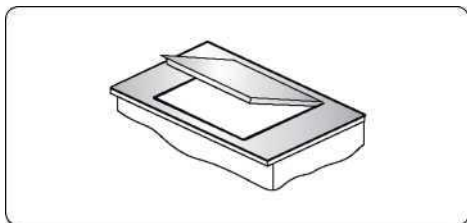

- Κατά την εγκατάσταση, παρακαλούμε επιβεβαιώστε ότι χρησιμοποιείτε τα απομονωμένα καλώδια. Η ακατάλληλη σύνδεση μπορεί να βλάψει τη συσκευή σας. Εάν το καλώδιο ρεύματος έχει βλάβη και χρειάζεται να αλλάξει, πρέπει να το αλλάξει ένα εξουσιοδοτημένο άτομο.
 - Μη χρησιμοποιείτε αντάπτορες, πολλαπλές υποδοχές και/ή προεκτάσεις.
 - Το καλώδιο ρεύματος πρέπει να το αποθηκεύσετε μακριά από τα ζεστά εξαρτήματα της συσκευής και δεν πρέπει να το στρέψετε ή πιέσετε. Αλλιώς, το καλώδιο μπορεί να ζημιωθεί και να προκαλέσει βραχυκύκλωμα.
 - Εάν η συσκευή δεν είναι συνδεδεμένη στο ρεύμα με το βύσμα, ο διακόπτης πολλαπλών πόλων (με τουλάχιστον 3 χιλιοστά απόσταση επαφής) πρέπει να συνδεθεί ώστε να πληρούνται οι κανονισμοί ασφαλείας.
 - Ο λιωμένος διακόπτης πρέπει να είναι προσιτός μια που εγκατασταθεί η συσκευή.
 - Επιβεβαιώστε ότι όλα τα καλώδια είναι σωστά συνδεδεμένα.
 - Βάλτε το καλώδιο ρεύματος στο σφιγκτήρα καλωδίου και κλείστε το κάλυμμα.
 - Η σύνδεση του κιβωτίου ακροδεκτών βρίσκεται στο κιβώτιο ακροδεκτών.



2.3. Ηλεκτρική σύνδεση και ασφάλεια

⚠ ΠΡΟΕΙΔΟΠΟΙΗΣΗ: Την ηλεκτρική σύνδεση αυτής της συσκευής πρέπει να την κάνει ένας εξουσιοδοτημένος τεχνικός ή εξειδικευμένος ηλεκτρικός, σχετικά με τις οδηγίες σε αυτό το εγχειρίδιο και σύμφωνα με τους

⚠ ΠΡΟΕΙΔΟΠΟΙΗΣΗ: Η ΣΥΣΚΕΥΗ ΠΡΕΠΕΙ ΝΑ ΕΙΝΑΙ ΓΕΙΩΜΕΝΗ.

- Πριν συνδέσετε τη συσκευή στην πρίζα ρεύματος, η ονομαστική τάση της συσκευής (αναγεγραμμένη στην πινακίδα στοιχείων της συσκευής) πρέπει να ελεγχθεί ότι ταιριάζει στη διαθέσιμη τάση δικτύου παροχής και το δίκτυο ηλεκτρικής καλωδίωσης πρέπει να είναι ικανό να χειριστεί την ονομαστική ισχύ της συσκευής (επίσης αναγεγραμμένη στην πινακίδα στοιχείων).

3. ΠΡΟΔΙΑΓΡΑΦΕΣ ΤΗΣ ΣΥΣΚΕΥΗΣ



Σημαντικό: Οι προδιαγραφές της συσκευής σας διαφέρουν και η εμφάνισή της μπορεί να διαφέρει από τη συσκευή στις εικόνες παρακάτω.

Λίστα εξαρτημάτων

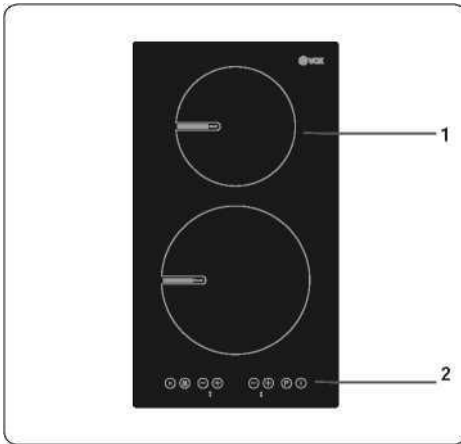

1. Εστία επαγωγής
2. Πίνακας ελέγχου

4. ΧΡΗΣΗ ΤΗΣ ΣΥΣΚΕΥΗΣ

4.1. Έλεγχος των εστιών

επαγωγής

Οι πληροφορίες στον παρακάτω πίνακα είναι για καθοδήγηση μόνο.

Επιλογή	Χρήση
0	Απενεργοποιημένο
1-3	Ελαφρύ ζέσταμα
4-5	Ελαφρύ σιγοβράσιμο, αργή θέρμανση
6-7	Ξαναζέσταμα και σύντομο σιγοβράσιμο
8	Βράσιμο, σοτάρισμα και καψάλισμα
9	Ύψιστη θερμοκρασία
P	Λειτουργία ενίσχυσης

Μαγειρικά σκεύη

- Χρησιμοποιήστε σκεύη με παχύ, ισόπεδο, λείο κάτω μέρος που έχει την ίδια διάμετρο όπως και η εστία. Έτσι θα μειώσετε το χρόνο μαγειρέματος.
- Τα σκεύη από χάλυβα, εμαγιέ χάλυβα, χυτοσίδηρο και ανοξείδωτο χάλυβα (με κατάλληλη ετικέτα από τον κατασκευαστή) θα έχουν τα καλύτερα αποτελέσματα.
- Τα σκεύη με το κάτω μέρος από εμαγιέ χάλυβα, αλουμίνιο ή χαλκό μπορεί να αφήσουν υπολείμματα επάνω στις εστίες. Εάν τα αφήσετε, μετά θα είναι δύσκολο να τα αφαιρέσετε. Καθαρίστε τις εστίες μετά από κάθε χρήση.
- Τα σκεύη είναι κατάλληλα για επαγωγή εάν ο μαγνήτης κολλάει στο κάτω μέρος τους.
- Πρέπει να τοποθετήσετε τα σκεύη στο κεντρικό μέρος της εστίας. Εάν δεν τα τοποθετήσετε σωστά, αυξάνει ο χρόνος μαγειρέματος.
- Όταν χρησιμοποιείτε ορισμένα τηγάνια, μπορεί να ακούσετε διάφορους θορύβους. Αυτό γίνεται λόγω του σχεδιασμού τους και δεν επηρεάζει την αποτελεσματικότητα και την ασφάλεια των εστιών.

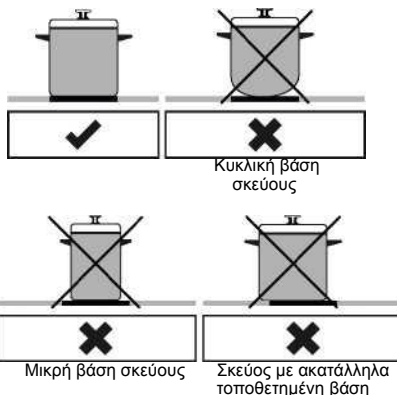

Η συσκευή λειτουργεί με κουμπιά αφής και οι επιλογές έχουν ηχητική και οπτική επιβεβαίωση.

Επιλογές στον πίνακα ελέγχου αφής

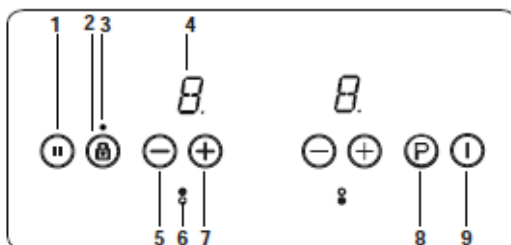

- Έξυπνη παύση
- Κλειδώμα πλήκτρων
- Ένδειξη κλειδώματος πλήκτρων
- Οθόνη θερμοκρασίας
- Μείωση θερμοκρασίας
- Ένδειξη θερμοκρασίας
- Αύξηση θερμοκρασίας
- Ενίσχυση
- On/Off

Χρησιμοποιήστε τις επιφάνειες επαγωγής με κατάλληλα σκεύη.

Αφού συνδέσετε την τροφοδοσία, η οθόνη ανάβει για λίγο. Μετά από αυτό, η επιφάνεια είναι σε κατάσταση αναμονής και έτοιμη για τη χρήση.

Θα ελέγχετε την επιφάνεια πατώντας τα κατάλληλα ηλεκτρονικά πλήκτρα. Όταν πατήσετε κάθε πλήκτρο, θα ακούσετε μια ηχητική προειδοποίηση.

Ενεργοποίηση της συσκευής

Ενεργοποιήστε την επιφάνεια πατώντας το πλήκτρο ① ON/OFF. Όλες οι οθόνες θερμοκρασίας δείχνουν ένα στατικό '0' και οι τελείες κατώ δεξιά αναβοσβήνουν.

(Εάν δεν επιλέξετε μια εστία μέσα σε 20αν Ξαναπατήστε το (Ⓜ) για να απενεργοποιήσετε την έξυπνη παύση. Το 'II' θα εξαφανιστεί και οι εστίες θα γυρίσουν στο προηγούμενο επίπεδο. The Safety switch off function

Απενεργοποίηση της συσκευής
Απενεργοποιήστε τη συσκευή όποτε θέλετε πατώντας το πλήκτρο ①.

Το ① πλήκτρο ON/OFF πάντα έχει προτεραιότητα όταν σβήνετε τη συσκευή.

Ενεργοποίηση της εστίας επαγωγής
Πατήστε το πλήκτρο επιλογής εστίας για την κατάλληλη εστία. Μια σταθερή τελεία θα εμφανιστεί στην επιλεγμένη οθόνη και στις υπόλοιπες οθόνες, οι τελείες δε θα αναβοσβήνουν πια.

Επιλέξτε την επιθυμητή θερμοκρασία χρησιμοποιώντας το κουμπί αύξησης και μείωσης θερμοκρασίας. Η εστία είναι έτοιμη για χρήση. Για συντομότερο χρόνο βρασίματος, επιλέξτε το επιθυμητό χρόνο και πατήστε το πλήκτρο P για να ενεργοποιήσετε τη λειτουργία ενίσχυσης.

Απενεργοποίηση της εστίας επαγωγής
Επιλέξτε την εστία που θέλετε να σβήσετε πατώντας το πλήκτρο επιλογής εστίας. Χρησιμοποιώντας το πλήκτρο ⊖ βάλτε τη θερμοκρασία στο '0'. (Επίσης, πατώντας ταυτόχρονα τα πλήκτρα ⊕ και ⊖ θα βάλετε τη θερμοκρασία στο '0').

Εάν η εστία μαγειρέματος είναι ζεστή, το 'H' θα εμφανιστεί στην οθόνη αντί το '0'.

Απενεργοποίηση όλων των εστιών
Για να απενεργοποιήσετε όλες τις εστίες, πατήστε το πλήκτρο ①.

Στην κατάσταση αναμονής, το 'H' εμφανίζεται για τις εστίες που είναι ζεστές.

Ένδειξη υπολειπόμενης θερμότητας
Η ένδειξη υπολειπόμενης θερμότητας δείχνει ότι η κεραμική επιφάνεια είναι πολύ ζεστή για να την αγγίξετε.

Αφού σβήσετε τις εστίες, η κατάλληλη οθόνη δείχνει το 'H' ώσπου να κρυώσει η εστία μέχρι το ασφαλές επίπεδο.

Έξυπνη παύση
Όταν ενεργοποιηθεί, η έξυπνη παύση μειώνει τη θερμοκρασία όλων των εστιών που έχετε ενεργοποιήσει. Εάν απενεργοποιήσετε την έξυπνη παύση, οι εστίες θα γυρίσουν αυτόματα στην προηγούμενη κατάσταση.

Εάν δεν απενεργοποιήσετε την έξυπνη παύση, οι εστίες θα σβήσουν μέσα σε 30 λεπτά.

Πατήστε το (Ⓜ) για να ενεργοποιήσετε την έξυπνη παύση. Η θερμοκρασία όλων των ενεργοποιημένων εστιών θα περάσει στο επίπεδο 1 και το 'II' θα εμφανιστεί στις οθόνες.

Ξαναπατήστε το (Ⓜ) για να απενεργοποιήσετε την έξυπνη παύση. Το 'II' θα εξαφανιστεί και οι εστίες θα γυρίσουν στο προηγούμενο επίπεδο. The Safety switch off function
Λειτουργία διακοπή ασφαλείας
Η εστία θα σβήσει αυτόματα εάν δεν αλλάξατε τη ρύθμιση θερμοκρασίας μέσα σε ορισμένο χρονικό διάστημα. Η αλλαγή της ρύθμισης θερμοκρασίας μιας εστίας επαναφέρει το χρονικό διάστημα στην αρχική κατάσταση. Αυτή η κατάσταση εξαρτάται από το επιλεγμένο επίπεδο.

Ρύθμιση θερμοκρασίας	Διακοπή ασφαλείας μετά από:
1-2	6 ώρες
3-4	5 ώρες
5	4 ώρες
6-9	1.5 ώρες

Κλειδαριά ασφαλείας για παιδιά
Αφού ανάψετε τη συσκευή, μπορείτε να ενεργοποιήσετε την κλειδαριά ασφαλείας για παιδιά. Για να κάνετε αυτό, πατήστε ταυτόχρονα το πλήκτρο αύξησης θερμοκρασίας ⊕ και το πλήκτρο μείωσης θερμοκρασίας ⊖ και μετά ξαναπατήστε το πλήκτρο αύξησης θερμοκρασίας ⊕. Το 'L' που δείχνει ότι όλες οι επιλογές έχουν κλειδωθεί θα εμφανιστεί στις οθόνες. (Εάν η εστία είναι ζεστή, το 'L' και το 'H' θα αναβοσβήνουν εναλλακτικά).

Η επιφάνεια θα μείνει κλειδωμένη, ακόμη κι αν απενεργοποιήσετε και ξαναενεργοποιήσετε τη συσκευή. Για να απενεργοποιήσετε την κλειδαριά ασφαλείας για παιδιά, πρώτα ανάψτε την επιφάνεια. Πατήστε ταυτόχρονα το πλήκτρο αύξησης θερμοκρασίας ⊕ και το πλήκτρο μείωσης θερμοκρασίας ⊖ και μετά ξαναπατήστε το πλήκτρο μείωσης θερμοκρασίας ⊖. Το 'L' θα εξαφανιστεί από την οθόνη και η επιφάνεια θα σβήσει.

Κλειδώμα πλήκτρων
Η λειτουργία κλειδώματος πλήκτρων χρησιμοποιείται για να ρυθμίσετε την "αποθήκευση" στη συσκευή κατά τη λειτουργία της. Δε θα μπορούσατε να κάνετε προσαρμογές πατώντας τα πλήκτρα (π.χ. ρύθμιση θερμοκρασίας). Θα μπορούσατε μόνο να απενεργοποιήσετε τη συσκευή.

Αυτή η λειτουργία ενεργοποιείται όταν πατήσετε το (Ⓜ) πλήκτρο κλειδώματος για 2 δευτερόλεπτα τουλάχιστον. Αυτή τη διαδικασία ακολουθεί μια ηχητική προειδοποίηση. Μετά την πετυχημένη επιλογή, η ένδειξη κλειδώματος πλήκτρων αναβοσβήνει και η εστία είναι κλειδωμένη.

Ηχητική προειδοποίηση

Ενώ η συσκευή λειτουργεί, οι εξής επιλογές έχουν μια ηχητική προειδοποίηση:

- Τα πλήκτρα ακολουθούνται από μια σύντομη ηχητική προειδοποίηση.
- Η συνεχής χρήση πλήκτρων σε μεγαλύτερο χρονικό διάστημα (10 δευτερόλεπτα) ακολουθείται από μια μακρύτερη διακεκομμένη ηχητική προειδοποίηση.

Λειτουργία ενίσχυσης

Για να χρησιμοποιήσετε αυτήν τη λειτουργία, πρέπει να επιλέξετε μια εστία και να ρυθμίσετε το επιθυμητό επίπεδο θερμοκρασίας. Μετα πατήστε το πλήκτρο P(ενίσχυση).Τη λειτουργία ενίσχυσης μπορείτε να την ενεργοποιήσετε μόνο εάν ισχύει για την επιλεγμένη εστία. Εάν η λειτουργία ενίσχυσης είναι ενεργοποιημένη, το 'P' εμφανίζεται στην κατάλληλη οθόνη. Ενεργοποιώντας την ενίσχυση μπορείτε να υπερβείτε την ύψιστη ενέργεια. Σε αυτήν την περίπτωση, ενεργοποιείται η ενσωματωμένη διαχείριση ενέργειας.

Η απαραίτητη μείωση ενέργειας δείχνεται αναβοσβήνοντας στην οθόνη της κατάλληλης εστίας. Το σύμβολο αναβοσβήνει 3 δευτ. και επιτρέπει τις πρόσθετες ρυθμίσεις πριν από τη μείωση ενέργειας.

Κωδικόι σφάλματος	
Εάν γίνει κάποιο σφάλμα, ο κωδικός σφάλματος θα εμφανιστεί στην οθόνη	
E1	Ο ανεμιστήρας δε λειτουργεί. Επικοινωνήστε με τον εξουσιοδοτημένο τεχνικό.
E3	Η τάση τροφοδοσίας διαφέρει από την τάση της συσκευής. Σβήστε τη συσκευή πατώντας το ①, περιμένετε να εξαφανιστεί το "H" από όλες τις εστίες, ανάψτε τη συσκευή πατώντας το ① και συνεχίστε με τη χρήση. Εάν το σφάλμα παραμένει, επικοινωνήστε με τον εξουσιοδοτημένο τεχνικό.
E4	Η συχνότητα τροφοδοσίας διαφέρει από εκείνη στη συσκευή. Σβήστε τη συσκευή πατώντας το ①, περιμένετε να εξαφανιστεί το "H" από όλες τις εστίες, ανάψτε τη συσκευή πατώντας το ① και συνεχίστε με τη χρήση. Εάν το σφάλμα παραμένει, σβήστε και ξαναανάψτε το διακόπτη. Ανάψτε τη συσκευή πατώντας το ① και συνεχίστε με τη χρήση. Εάν το σφάλμα παραμένει ακόμη, επικοινωνήστε με τον εξουσιοδοτημένο τεχνικό.
E5	Η εσωτερική θερμοκρασία της συσκευής είναι πολύ υψηλή, σβήστε τη συσκευή πατώντας το ①, περιμένετε να κρυώσει η συσκευή.
E6	Σφάλμα επικοινωνίας ανάμεσα στον πίνακα αφής και τις εστίες. Επικοινωνήστε με τον εξουσιοδοτημένο τεχνικό
E7	Αισθητήρας θερμοκρασίας πτηνίου δε λειτουργεί. Επικοινωνήστε με τον εξουσιοδοτημένο τεχνικό.
E8	Αισθητήρας θερμοκρασίας ψυκτήρα δε λειτουργεί. Επικοινωνήστε με τον εξουσιοδοτημένο τεχνικό.

E9

Σφάλμα βαθμονόμησης. Επικοινωνήστε με τον εξουσιοδοτημένο τεχνικό.

5. ΚΑΘΑΡΙΣΜΟΣ ΚΑΙ ΔΙΑΤΗΡΗΣΗ

5.1. Καθαρισμός

ΠΡΟΕΙΔΟΠΟΙΗΣΗ: Σβήστε τη συσκευή και αφήστε την για λίγο καιρό πριν από τον καθαρισμό.

Γενικές οδηγίες

- Ελέγξτε εάν τα υλικά καθαρισμού είναι κατάλληλα και προτεινόμενα από τον κατασκευαστή πριν τα χρησιμοποιήσετε επάνω στη συσκευή.
- Χρησιμοποιήστε καθαριστική κρέμα ή υγρά καθαριστικά τα οποία δεν ζύνουν. Μη χρησιμοποιείτε καυστικές (διαβρωτικές) κρέμες, λειαντικές σκόνες καθαρισμού, σκληρά σύρματα ή άλλα σκληρά εργαλεία, διότι αυτά μπορούν να ζημιώσουν την επιφάνεια της κουζίνας.
-  Μη χρησιμοποιείτε καθαριστικά που ζύνουν διότι αυτά μπορούν να τσουγκρανίσουν τα γυάλινα, εμαγιέ και/ή βαμμένα εξαρτήματα της συσκευής
- Εάν κάποια υγρά ξεχειλίσουν, καθαρίστε τα αμέσως ώστε να αποτρέψετε ζημιά των εξαρτημάτων.
-  Μη χρησιμοποιείτε ατμοκαθαριστές για να καθαρίσετε οποιοδήποτε εξάρτημα της συσκευής σας.

Καθαρισμός γυάλινων εξαρτημάτων

Το γυαλί μπορεί να αντέξει βαριά σκευή, αλλά μπορεί να σπάσει αν το χτυπήσετε με αιχμηρά αντικείμενα.

- **ΠΡΟΕΙΔΟΠΟΙΗΣΗ:** Κεραμικές εστίες – Εάν η επιφάνεια έχει ραγίσει, για να αποφύγετε ρίσκο ηλεκτροπληξίας, σβήστε τη συσκευή και επικοινωνήστε με το σέρβις.
- Χρησιμοποιήστε καθαριστική κρέμα ή υγρά καθαριστικά για την κεραμική επιφάνεια, μετά πλύνετε και στεγνώστε διεξοδικά με στεγνό πανί.

-  Μη χρησιμοποιείτε καθαριστικά για χάλυβα διότι αυτά μπορούν να ζημιώσουν το γυαλί.
- Γλυκές τροφές που χύσατε πρέπει να καθαρίσετε μόλις το γυαλί κρυώσει.
- Η σκόνη από την επιφάνεια πρέπει να καθαριστεί με νωπό πανί.
- Οποιαδήποτε αλλαγή χρώματος γυαλιού δεν επηρεάζει τη δομή ή την

ανθεκτικότητα γυαλιού και δε γίνεται λόγω τροποποίησης υλικού.

Αλλαγές χρώματος του κεραμικού γυαλιού μπορεί να γίνουν λόγω του ότι:

1. Δεν καθαρίσατε τις τροφές που χύσατε στην επιφάνεια.
2. Χρησιμοποιήσατε ακατάλληλα σκεύη που επηρεάζουν την επιφάνεια.
3. Χρησιμοποιήσατε ακατάλληλα καθαριστικά.

Καθαρισμός των εξαρτημάτων από ανοξείδωτο χάλυβα (αν υπάρχουν)

- Καθαρίστε τα εξαρτήματα από ανοξείδωτο χάλυβα κανονικά.
- Σκουπίστε τα εξαρτήματα από ανοξείδωτο χάλυβα με μαλακό πανί βρεγμένο μόνο στο νερό. Μετά στεγνώστε τα με στεγνό πανί.



Μην πλένετε τα εξαρτήματα από ανοξείδωτο χάλυβα ενώ είναι ακόμη ζεστά από το ψήσιμο.



Μην αφήνετε ξύδι, καφέ, γάλα, αλάτι, νερό, λεμόνι ή χυμό ντομάτα στα εξαρτήματα από ανοξείδωτο χάλυβα για πολύ καιρό.

6. ΑΝΤΙΜΕΤΩΠΙΣΗ ΠΡΟΒΛΗΜΑΤΩΝ ΚΑΙ ΜΕΤΑΚΙΝΗΣΗ

Αντιμετώπιση προβλημάτων

- 6.1. Αφού κοιτάξετε αυτές τις βασικές συμβουλές για την αντιμετώπιση προβλημάτων, εάν ακόμη αντιμετωπίζετε πρόβλημα με τη συσκευή σας, παρακαλούμε επικοινωνήστε με εξουσιοδοτημένο ή εξειδικευμένο τεχνικό.



Πρόβλημα	Πιθανή αιτία	Λύση
Η οθόνη ελέγχου εστίας δεν ανάβει. Η συσκευή ή οι εστίες δεν ενεργοποιούνται.	Δεν έχει τροφοδοσία.	Ελέγξτε την πρίζα όπου η συσκευή είναι συνδεδεμένη. Ελέγξτε αν έχει γίνει διακοπή ρεύματος με άλλες ηλεκτρικές συσκευές.
Η συσκευή σβήνει κατά τη λειτουργία της και το F αναβοσβήνει σε κάθε οθόνη.	Ο πίνακας ελέγχου είναι βρεγμένος ή υπάρχει κάποιο αντικείμενο επάνω του.	Στεγνώστε τον πίνακα ή αφαιρέστε το αντικείμενο.
Η συσκευή σβήνει κατά τη λειτουργία.	Μια από τις εστίες ήταν ενεργοποιημένη για πολύ καιρό.	Μπορείτε να χρησιμοποιήσετε την εστία ξαναενεργοποιώντας την.
Ο πίνακας ελέγχου δε λειτουργεί και η κλειδαριά ασφαλείας είναι ενεργοποιημένη.	Η κλειδαριά ασφαλείας για τα παιδιά είναι ενεργοποιημένη.	Απενεργοποιήστε τη κλειδαριά.
Τα σκεύη κάνουν θόρυβο κατά το μαγείρεμα ή η συσκευή σας βγάζει διακεκομμένους ήχους.	Αυτό είναι κανονικό με τα σκεύη επαγωγής. Αυτό γίνεται λόγω μεταφοράς ενέργειας από την εστία στο σκεύος.	Αυτή η διαδικασία είναι κανονική. Δεν υπάρχει ρίσκο ούτε για τη συσκευή σας, ούτε για τα σκεύη.
Το σύμβολο U εμφανίζεται στην οθόνη μιας εστίας.	Δεν βάλατε ένα σκεύος επάνω στην εστία ή το σκεύος δεν ταιριάζει.	Χρησιμοποιήστε κατάλληλο σκεύος.
Επίπεδο 9 ή P αυτόματα μειώνει όταν επιλέξετε επίπεδο P ή 9 σε δύο εστίες στην ίδια πλευρά ταυτόχρονα.	Φτάσατε στο ύψιστο επίπεδο ενέργειας για δυο εστίες.	Χρήση δυο εστιών στο επίπεδο P ή 9 θα υπερβεί το επιτρεπόμενο όριο ενέργειας για δυο εστίες.

6.2. Μετακίνηση

Εάν χρειάζεται να μεταφέρετε τη συσκευή, χρησιμοποιήστε τη γνήσια συσκευασία και μεταφέρετε την στο γνήσιο κουτί. Ακολουθήστε τα σύμβολα για τη μετακίνηση επάνω στη συσκευασία. Κολλήστε όλα τα ανεξάρτητα εξαρτήματα στη συσκευή για να αποτρέψετε να ζημιωθούν κατά τη μεταφορά.

Εάν δεν έχετε τη γνήσια συσκευασία, προετοιμάστε ένα κουτί μεταφοράς έτσι ώστε η συσκευή, και ιδιαίτερα οι εξωτερικές επιφάνειες της συσκευής, να είναι προστατευμένη από εξωτερικές επηρεάσεις.

Μάρκα		
Μοντέλο		EBI200DB
Τύπος εστιών		Ηλεκτρικές
Αριθμός εστιών		2
Τεχνολογία θέρμανσης-1		Επαγωγή
Μέγεθος-1	Ek	016,0
Κατανάλωση ενέργειας-1	Wh/kg	189,0
Τεχνολογία θέρμανσης -2		Επαγωγή
Μέγεθος-2	cm	020,0
Κατανάλωση ενέργειας -2	Wh/kg	189,0
Κατανάλωση ενέργειας εστιών	Wh/kg	189,0
Οι εστίες ακολουθούν το πρωτόκολλο EN 60350-2		

Συμβουλές για την εξοικονόμηση ενέργειας

Χρησιμοποιήστε σκεύη με ισόπεδη βάση.

- Χρησιμοποιήστε σκεύη κατάλληλου μεγέθους.
- Χρησιμοποιήστε σκεύη με καπάκι.
- Μειώστε την ποσότητα υγρών ή λιπαρών.
- Όταν το υγρό αρχίσει να βράζει, μειώστε το επίπεδο.

52225939

