



SLV





EBI444

SLV Kuhalna plošča / Uporabniški priročnik

Hvala, ker ste izbrali ta izdelek.

Ta uporabniški priročnik vsebuje pomembne varnostne informacije in navodila glede delovanja in vzdrževanja naprave.

Pred uporabo naprave si vzemite čas in preberite ta uporabniški priročnik ter ga shranite za kasnejšo uporabo.

| Ikona | Tip | Pomen |
|--|-------------------------------------|---|
|  | OPOZORILO | Resna poškodba ali smrtna nevarnost |
|  | NEVARNOST ELEKTRIČNEGA UDARA | Tveganje za nevarno napetost |
|  | POŽAR | Opozorilo; nevarnost požara/vnetljivi materiali |
|  | SVARILO | Tveganje za poškodbo ali poškodbo lastnine |
|  | POMEMBNO/OPOMBA | Pravilno upravljanje sistema |

VSEBINA

| | |
|---|----|
| 1.VARNOSTNA NAVODILA..... | 4 |
| 1.1 Splošna varnostna opozorila | 4 |
| 1.2 Namestitvena opozorila | 6 |
| 1.3 Med uporabo | 7 |
| 1.4 Med čiščenjem in vzdrževanjem..... | 8 |
| 2.NAMESTITEV IN PRIPRAVA ZA UPORABO | 10 |
| 2.1 Navodila za monterja..... | 10 |
| 2.2 Namestitev kuhalne plošče..... | 10 |
| 2.3 Električna povezava in varnost..... | 12 |
| 3.LASTNOSTI IZDELKA..... | 13 |
| 4.UPORABA IZDELKA | 14 |
| 4.1 Krmilniki grelne plošče..... | 14 |
| 5.ČIŠČENJE IN VZDRŽEVANJE | 17 |
| 5.1 Čiščenje | 17 |
| 6.ODPRAVLJANJE TEŽAV IN PREVOZ..... | 19 |
| 6.1 Odpravljanje težav..... | 19 |
| 6.2 Prevoz | 19 |
| 7. TEHNIČNE SPECIFIKACIJE..... | 21 |
| 7.1Energijski razred..... | 21 |

1. VARNOSTNA NAVODILA

- Pred uporabo naprave natančno preberite vsa navodila in jih shranite na priročnem mestu, če jih boste potrebovali.
- Ta priročnik je bil pripravljen za več kot en model, zato vaša naprava morda nima nekaterih lastnosti, opisanih v priročniku. Zato je posebej pomembno, da ste pri branju tega priročnika še posebej pozorni na slike.

1.1 Splošna varnostna opozorila

- To napravo lahko uporabljajo otroci, stari 8 let ali več in osebe, ki imajo zmanjšane telesne, čutne ali umske zmožnosti ali so brez izkušenj in znanja, če so pod nadzorom ali so prejele navodila za varno uporabo naprave in razumejo vpletena tveganja. Otroci se z napravo ne smejo igrati. Otroci ne smejo opravljati čiščenja ali vzdrževanja naprave brez nadzora.

⚠ OPOZORILO: Naprava in njeni dostopni deli postanejo vroči med uporabo. Pazite, da se ne dotaknete grelnih elementov. Otroci, mlajši od 8 let, se ne smejo približevati napravi brez nadzora.

🔥 ⚠ OPOZORILO: Nenadzorovano kuhanje na kuhalni plošči z maščobo ali oljem je lahko nevarno in lahko povzroči požar. Požara NIKOLI ne poskušajte pogasiti z vodo, ampak napravo izklopite in ogenj pokrijte s pokrovom ali požarno odejo.

⚠ POZOR: Postopek kuhanja morate nadzorovati. Kratkotrajen postopek kuhanja morate neprekinjeno nadzorovati.

 **OPOZORILO:** Nevarnost požara: Na kuhalnih površinah ne shranjujte stvari.

 **OPOZORILO:** Če je površina razpokana, izklopite napravo, da ne pride do električnega udara.

- Na površino indukcijskih kuhalnih plošč ne polagajte kovinskih predmetov, kot so noži, vilice, žlice in pokrovi, saj se lahko segrejejo.
- Pri indukcijskih ploščah grelni element po uporabi izklopite s pomočjo kontrolnega gumba. Ne zanašajte se na detektor posode.
- Pri modelih, ki imajo pokrov kuhalne plošče, pred uporabo očistite vsa razlitja in počakajte, da se štedilnik ohladi, šele nato zaprite pokrov.
- Naprave ne upravljajte z zunanjim časovnikom ali ločenim sistemom za daljinski nadzor.
- Za čiščenje površin pečice ne uporabljajte abrazivnih čistil, saj lahko opraskajo površino, kar lahko povzroči razbitje steklenih vrat ali poškodbo površin.
- Ne uporabljajte parnih čistilnikov za čiščenje naprave.
- Vaša naprava je proizvedena v skladu z ustreznimi lokalnimi in mednarodnimi standardi in predpisi.
- Vzdrževanje in popravila smejo izvajati le pooblašteni serviserji. Namestitev in popravila, ki jih izvede nepooblaščen serviser, so lahko nevarna. Kakršno koli spreminjanje specifikacij naprave je lahko nevarno. Neprimerna varovala kuhalne plošče lahko povzročijo nesreče.
- Pred priključitvijo naprave preverite, da so lokalni pogoji distribucije (narava plina in plinskega tlaka ali električne napetosti in frekvence) in specifikacije

naprave združljivi. Specifikacije za to napravo so navedene na etiketi.

⚠ POZOR: Ta naprava je zasnovana samo za pripravo hrane in je namenjena le za notranjo uporabo v gospodinjstvu. Ne sme se uporabljati za druge namene, kot je npr. negospodinjaska uporaba, v poslovnem okolju ali za ogrevanje prostorov.

- Sprejeti so bili vsi mogoči ukrepi za zagotavljanje vaše varnosti. Ker se lahko steklo zlomi, bodite previdni pri čiščenju, da stekla ne opraskate. Poskrbite, da s pripomočki ne boste udarjali ali trkali po steklu.
- Pazite, da med namestitvijo napajalni kabel ni zagozden. Če je napajalni kabel poškodovan, ga mora zamenjati proizvajalec, serviser ali podobna usposobljena oseba, da bi se izognili tveganjem.
- Otroci in živali naj se ne približujejo napravi.
- Kadar je indukcijska kuhalna plošča v uporabi, v bližini ne imejte predmetov, ki so občutljivi na magnetna polja (kot so kreditne kartice, bančne kartice, ure in podobni predmeti). Priporočamo, da se osebe s srčnimi vzpodbujevalniki pred uporabo indukcijske plošče posvetujejo z zdravnikom.

1.2 namestitvena opozorila

- Naprave ne uporabljajte, preden ni dokončno nameščena.
- Napravo mora namestiti pooblaščen serviser. Proizvajalec ni odgovoren za škodo, ki bi jo lahko povzročila neustrezna postavitvev in namestitvev s strani nepooblaščenih oseb.
- Ko je naprava razpakirana, preverite, da se med prevozom ni poškodovala. V primeru okvare naprave ne uporabljajte in se nemudoma obrnite

na pooblaščen servis. Ker so materiali embalaže (najlon, spenjači, stiropor itd.) lahko nevarni za otroke, jih nemudoma zberite in odstranite.

- Zaščitite vašo napravo pred vplivi iz okolja. Ne izpostavljajte je soncu, dežju, snegu, prahu ali preveliki vlagi.
- Materiali, ki obdajajo napravo (npr. kuhinjske omarice) morajo biti sposobni vzdržati temperaturo najmanj 100 °C.
- Temperatura spodnje površine kuhalne plošče lahko med delovanjem naraste, zato je pod izdelek treba namestiti ploščo.

1.3 med uporabo

- Med delovanjem v napravo ali v bližino naprave ne dajajte vnetljivih ali gorljivih materialov.



Štedilnika ne pustite nenadzorovanega, medtem ko kuhate s trdo ali tekočo maščobo. Pri močnem segrevanju se lahko vnamejo. Nikoli ne vlivajte vode na ogenj, ki ga povzroči olje. Namesto tega izklopite štedilnik in ponev pokrijte s pokrovom ali požarno odejo.

- Če izdelka dlje časa ne boste uporabljali, izklopite glavno krmilno stikalo. Kadar plinska naprava ni v uporabi, izklopite plinski ventil.
- Poneve vedno položite na sredino kuhalne plošče, ročaje pa obrnite na varno mesto, da jih ni mogoče prevrniti ali zgrabiti.
- Pazite, da so kontrolni gumbi naprave vedno v položaju »0« (ustavljeno), ko naprave ne uporabljate.

1.4 med čiščenjem in vzdrževanjem

- Pred izvajanjem kakršnega koli čiščenja ali vzdrževanja poskrbite, da bo naprava izklopljena iz omrežja.
- Ne odstranite kontrolnih gumbov, da bi očistili nadzorno ploščo.
- Da bi ohranili učinkovitost in varnost naprave, vam priporočamo, da vedno uporabljate originalne rezervne dele in da pokličete naše pooblaščené serviserje, če je to potrebno.

Izjava o skladnosti CE

 Zagotavljamo, da so naši izdelki skladni z ustreznimi evropskimi direktivami, sklepi in predpisi ter zahtevami, ki so navedene v referenčnih standardih.

Ta naprava je bila zasnovana za uporabo pri kuhanju doma. Vsaka druga uporaba (kot je ogrevanje prostora) je neprimerna in nevarna.

 Navodila za uporabo se nanašajo na več modelov. Opazite lahko razlike med temi navodili in svojim modelom.

Odlaganje stare naprave



Ta simbol na izdelku ali embalaži označuje, da z izdelkom ne smete ravnati kot z običajnimi gospodinjskimi odpadki. Predati ga morate na ustrezno zbiralno mesto za recikliranje električne in elektronske opreme. S pravilnim odlaganjem tega izdelka boste pomagali preprečiti morebitne negativne posledice na okolje in zdravje ljudi, do česar lahko pride v primeru neustreznega odstranjevanja tega izdelka. Za bolj podrobne informacije o recikliranju tega izdelka se obrnite na lokalni mestni urad, službo za odlaganje gospodinjskih

odpadkov ali trgovca, pri katerem ste izdelek kupili.

2. NAMESTITEV IN PRIPRAVA ZA UPORABO

! **OPOZORILO:** To napravo mora namestiti pooblaščen serviser ali usposobljen tehnik v skladu z navodili v tem priročniku in v skladu z veljavnimi lokalnimi predpisi.

- Nepravilna namestitev lahko povzroči škodo in poškodbo, za katero proizvajalec ne prevzema nobene odgovornosti, garancija pa ne velja.
- Pred namestitvijo preverite, da so lokalni pogoji distribucije (električna napetost in frekvenca in/ali narava plina in tlak plina) in nastavitve naprave združljivi. Pogoji nastavitve za to napravo so navedeni na etiketi.
- Upoštevat je treba zakone, odloke, direktive in standarde, ki veljajo v državi uporabe (varnostni predpisi, ustrezno recikliranje v skladu s predpisi itd.).

2.1 Navodila za monterja

Splošna navodila

- Odstranite embalažni material z naprave in dodatkov ter preverite, da naprava ni poškodovana. Če sumite, da obstaja kakršna koli poškodba, naprave ne uporabljajte in se nemudoma obrnite na pooblaščenega serviserja ali usposobljenega tehnika.
- Poskrbite, da v neposredni bližini naprave ni vnetljivih ali gorljivih materialov kot so zavese, olja, krpe, itd., ki hitro zagorijo.
- Delovna površina in pohoštvo, ki obkroža napravo mora biti izdelano iz materialov, ki so odporni na temperature nad 100 °C.
- Če je nad napravo nameščena napa ali kuhinjska omarica, mora biti med površino štedilnika in kuhinjsko omarico/napo spodaj prikazana varnostna razdalja.

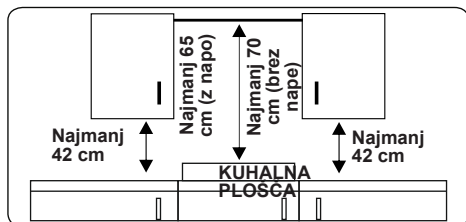

- Naprave ne nameščajte neposredno nad pomivalni stroj, hladilnik, zamrzovalnik, pralni stroj ali sušilni stroj.
- Če lahko prostoročno dostopate do dna naprave, morate izpostavljeni del zaščititi z ustrezno pregrado, da preprečite dostop do dna naprave.
- Če je kuhalna plošča nameščena nad pečico, mora imeti pečica hladilni ventilator.
- Poskrbite, da bo indukcijska kuhalna plošča dobro prezračevana ter da odprtine za vstop in izhod zraka niso zamašene.

2.2 Namestitev kuhalne plošče

Napravi je priložen montažni komplet, ki vključuje lepilna tesnila, pritrdilne nosilce in vijake.

- Izrežite velikosti odprtine, kot so prikazane na sliki. Pri določanju položaja odprtine na delovni površini upoštevajte spodaj navedene postavke (v mere je vključena tudi namestitev kuhalne plošče).

| | | | |
|---------|-----|-------------|-----|
| B (mm) | 590 | min. A (mm) | 50 |
| T (mm) | 520 | min. C (mm) | 50 |
| H (mm) | 56 | min. E (mm) | 500 |
| C1 (mm) | 560 | min. F (mm) | 10 |
| C2 (mm) | 490 | G (mm) | 20 |
| D (mm) | 50 | I (mm) | 38 |
| J (mm) | 5 | | |

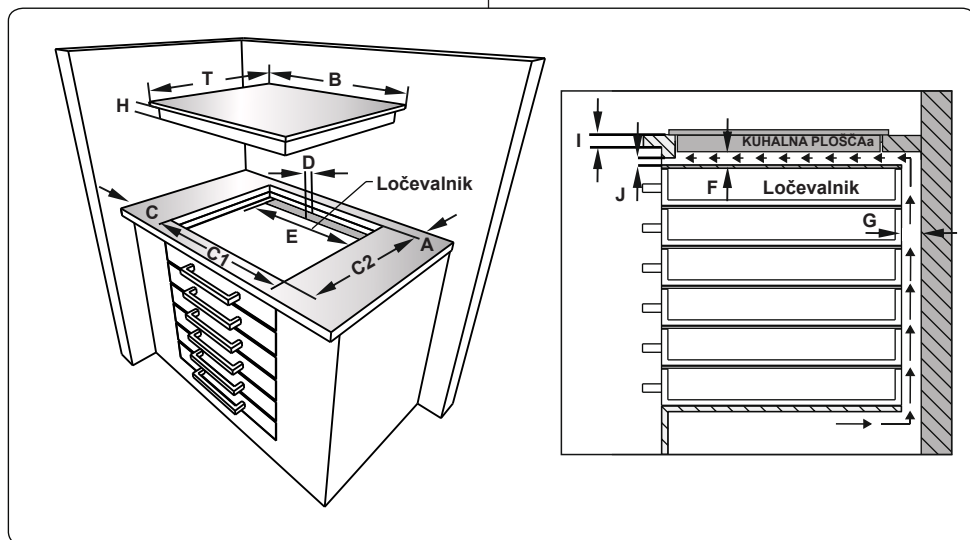
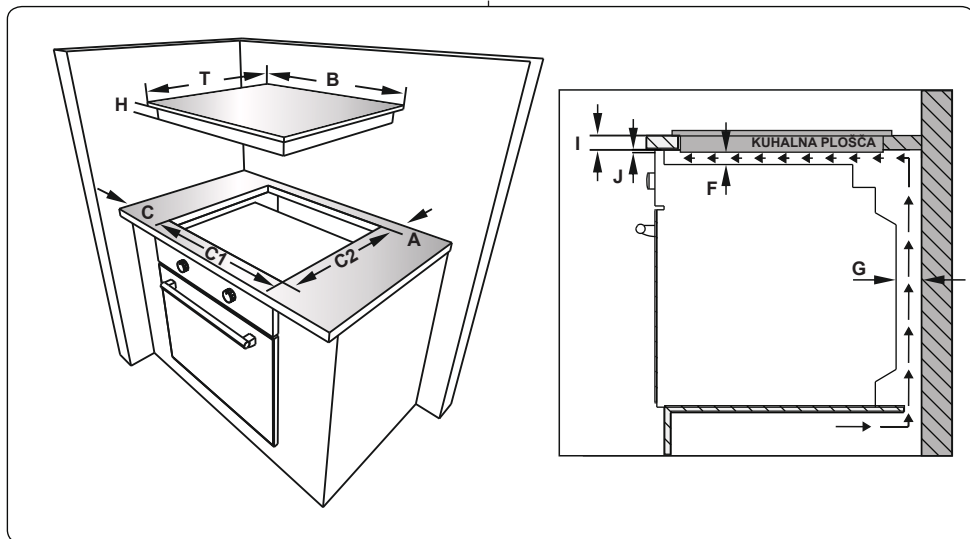

- Priložen enostranski samolepilni tesnilni trak namestite okoli celotnega spodnjega roba štedilnika. Ne raztegujte ga.

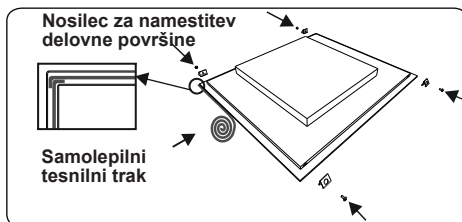

- Štiri nosilce delovne površine privijte na stranske stene izdelka.

- Napravo vstavite v odprtino.

2.3 Električna povezava in varnost

! OPOZORILO: Električno povezavo te naprave mora izvesti pooblaščen serviser ali usposobljen električar v skladu z navodili v tem priročniku in v skladu z veljavnimi lokalnimi predpisi.

! OPOZORILO: NAPRAVA MORA BITI OZEMLJENA.

- Preden napravo priključite na električno napajanje, preverite skladnost nazivne napetosti naprave (odtisnjene na identifikacijski ploščici naprave) z razpoložljivo omrežno napetostjo, omrežno električno ožičenje pa mora biti sposobno obvladati nazivno moč naprave (prav tako navedeno na identifikacijski ploščici).
- Med nameščanjem uporabite samo izolirane kable. Nepravilna priključitev lahko poškoduje napravo. Če je omrežni kabel poškodovan in ga je treba zamenjati, mora to opraviti usposobljena oseba.
- Ne uporabljajte adapterjev, več vtičnic in/ali podaljškov.
- Napajalni kabel ne sme biti v bližini vročih delov naprave in ga ne smete upogibati ali stiskati. Drugače se lahko kabel poškoduje in povzroči kratek stik.
- Če naprava z omrežjem ni povezana s pomočjo vtiča, uporabite prekinjevalec stikala za vse pole (z vsaj 3 mm kontaktnega prostora), da boste izpolnjevali varnostne predpise.
- Stikalo, opremljeno z varovalko, mora biti enostavno dosegljivo, ko je naprava nameščena.
- Prepričajte se, da so vsi priključki dovolj pritrjeni.
- Napajalni kabel pritrdite v kabelsko sponko in zaprite pokrov.
- Priključek priključne omarice se nahaja na priključni omarici.

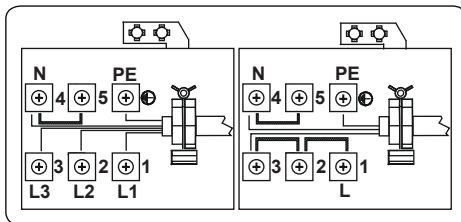

3. LASTNOSTI IZDELKA



Pomembno: Specifikacije za izdelek se razlikujejo in videz vaše naprave se lahko razlikuje od naprave, prikazane na slikah v nadaljevanju.

Seznam delov:

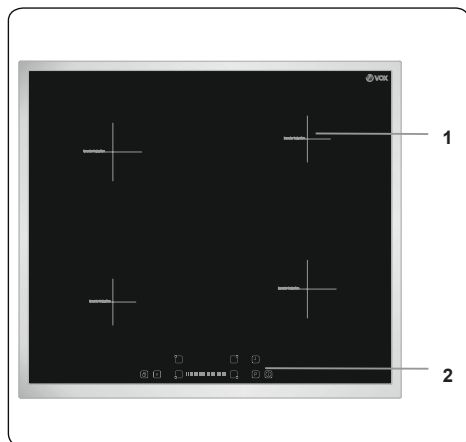

1. Območje indukcije

2. Nadzorna plošča

4. UPORABA IZDELKA

4.1 Krmilni Ki grelne plošče

Območje indukcije

Informacije v naslednji tabeli so samo informativne narave.

| Nastavitve | Uporaba za |
|------------|------------------------------------|
| 0 | Izklopljen element |
| 1–3 | Rahlo segrevanje |
| 4–5 | Lahno vrenje, počasno segrevanje |
| 6–7 | Ponovno segrevanje in hitro vrenje |
| 8 | Vrenje, praženje in pečenje |
| 9 | Maksimalno segrevanje |
| P | Funkcija ojačanja |

Posoda

- Uporabljajte kakovostno posodo z debelim in ravnim dnom, izdelano iz jekla, emajliranega jekla, litega železa ali nerjavnega jekla. Kakovost in sestava posode ima neposreden učinek na zmogljivost kuhanja.
- Posoda, ki ima dno izdelano iz emajliranega jekla, aluminija ali bakra, lahko povzroči, da na grelni plošči ostajajo kovinski ostanki. Takšne ostanke je težko odstraniti. Grelno ploščo očistite po vsaki uporabi.
- Posoda je primerna za uporabo na indukcijski plošči, če se na njeno dno prime magnet.
- Posodo morate postaviti na sredino kuhalne plošče. Če ni pravilno postavljena, se to izpiše na zaslonu.
- Pri uporabi določenih ponev lahko slišite, da oddajajo različne zvoke. To je posledica njihove zasnove in ne vpliva na zmogljivost ali varnost kuhalne plošče.
- Minimalni premer posode, ki ga elementi lahko zaznajo, je 110 mm za plošče premera 160–210 mm in 160 mm za plošče premera 290 mm. Zmogljivost kuhanja se izboljša z večjo kuhalno površino.

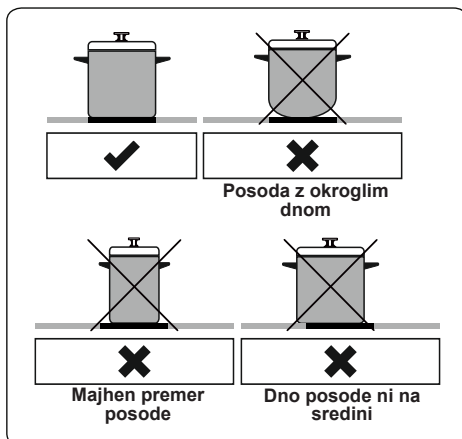

Napravo je mogoče upravljati s pritiskanjem gumbov, funkcije pa so potrjene s prikazi in slišnimi zvoki.

Enota za upravljanje na dotik

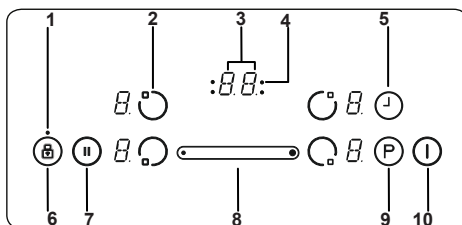

- 1- Simbol ključavnice
- 2- Izbor grelnika
- 3-Prikaz časovnika
- 4- Indikatorji časovne funkcije kuhalnega območja
- 5-Nastavitve časovnika
- 6- Ključavnica
- 7- Pameten premor
- 8-Drsni gumb
- 9-Povečanje
- 10-Vklop/Izklop

Indukcijske kuhalne plošče uporabljajte z ustrezno posodo.

Ob priključitvi na omrežno napetost se vsi zasloni za trenutek osvetlijo. Potem je grelna plošča v načinu pripravljenosti in je pripravljena za uporabo.

Grelno ploščo nadzorujete z elektronskimi gumbi. Ob vsakem pritisku gumba se sproži zvočni signal.

Vklop naprave

Grelno ploščo vklopite s pritiskom na gumb VKLOP/IZKLOP . Na zaslonih vseh grelnikov bo prikazana statična »0«, pike na spodnji desni strani pa utripajo. (Če kuhalno polje ne izberete v 20 sekundah, se grelna plošča samodejno izklopi.)

Izklop aparata

Izklop grelne plošče kadar koli s pritiskom na gumb .

Gumb za VKLOP/IZKLOP  vedno ima prednost pred funkcijo izklopa.

Vklop kuhalnih polj

Pritisnite gumb za izbiro grelnika, ki ustreza grelniku, ki ga želite uporabiti. Na zaslonu izbranega grelnika bo prikazana statična pika, utripajoče pike na zaslonih vseh drugih grelnikov pa ne bodo več svetile.

Za izbrani grelec lahko nastavite nivo toplote s pritiskom na drsni gumb  element je zdaj pripravljen za uporabo. Za hitro kuhanje izberite želeno stopnjo kuhanja, nato pritisnite gumb »P«, da aktivirate funkcijo Povečanje

Izklop kuhalnih polj

S pritiskom na gumb za izbiro grelca izberite element, ki ga želite izklopiti.

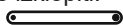
S pomočjo drsnega gumba , znižajte temperaturo na »0«. (Hkrati s pritiskom na desno in levo na drsni gumb temperaturo spremenite tudi na »0«).

Če je kuhalna plošča vroča, bo prikazan »H« namesto »0«.

Izklop vseh kuhalnih polj

Če želite hkrati ugasniti vsa kuhalna polja, pritisnite gumb .

V načinu pripravljenosti se bo na vseh kuhalnih ploščah, ki so vroče, izpisala črka »H«.

Indikator preostale toplote

Indikator preostale toplote nakazuje, da je steklo-keramično območje segreto na temperaturo, zaradi katere se je plošče nevarno dotakniti.

Po izklopu kuhalne plošče bo na zadevnem zaslonu prikazana črka »H«, dokler temperatura zadevne kuhalne plošče ne pade na varno raven.

Pametna pavza

ko je aktivirana Pametna pavza, zmanjša moč vseh vklopljenih gorilnikov.

Če potem izklopite funkcijo Pametno pavzo, se bodo grelniki samodejno vrnili na

prejšnjo temperaturno raven.

Če funkcija Pametna pavza ni izklopljena, se bo kuhalna plošča samodejno izklopila po 30 minutah.

Pritisnite  za aktivacijo Pametne pavze. Moč aktiviranih grelnikov se bo zmanjšala na raven 1 in na vseh zaslonih bo prikazana oznaka »II«.



Ponovno pritisnite , da izklopite funkcijo Pametna pavza. »II« bosta izginila in grelniki bodo delovali na predhodno nastavljeni ravni.

Funkcija varnostnega izklopa



Kuhalna plošča se samodejno izklopi, če temperaturne nastavitve določeno časovno obdobje ne spremenite. Sprememba temperaturne nastavitve kuhalne plošče bo ponastavila čas trajanja na začetno vrednost. Ta začetna vrednost je odvisna od izbrane temperaturne ravni, kot je prikazano spodaj.

| Temperaturna nastavev | Varnostni izklop po |
|-----------------------|---------------------|
| 1-2 | 6 urah |
| 3-4 | 5 urah |
| 5 | 4 urah |
| 6-9 | 1,5 ure |

Zaklep za otroke

Po vklopu naprave je mogoče aktivirati zaklep za otroke. Če želite aktivirati Zaklep za otroke, hkrati pritisnite levo in desno stran drsnega gumba  in nato ponovno pritisnite desno stran drsnega gumba . »L« ki označuje ZAKLENJENO, se bo izpisala na vseh zaslonih grelnikov in krmilnikov ne bo mogoče uporabiti. (Če je kuhalno polje vroče, bosta izmenično prikazani črki »L« in »H«).

Kuhalna plošča bo ostala zaklenjena, dokler je ne boste odklenili, tudi če napravo vklopite in izklopite.

Za izključitev zaklepa za otroke najprej vklopite kuhalno ploščo. Če želite aktivirati Zaklep za otroke, hkrati pritisnite levo in desno stran drsnega gumba  in nato ponovno pritisnite desno stran drsnega gumba . Črka »L« ne bo več prikazana in grelna plošča se bo izklopila.

Ključavnica

Funkcijo ključavnice se uporablja za nastavev varnega načina na napravi

med delovanjem. S pritiskom na gumbe (na primer nastavitve toplote) nobene prilagoditve ne bo mogoče izvesti. Napravo bo mogoče izklopiti le.

Funkcijo ključavnice vklopite tako, da za najmanj 2 sekundi pritisnete gumb za zaklep (Ⓢ). To delovanje potrdi brenčalo. Po uspešnem postopku bo indikator ključavnice utripal in grelnik se bo zaklenil.

Funkcije časovnika

Funkcija časovnika je na voljo v dveh različicah, kot sledi:

Minutni opomnik (1 - 99 minut)

Minutni opomnik lahko deluje, če je kuhalna plošča izklopljena. časovni zaslon bo prikazal "00" z utripajočo piko.

Uporabite časovnik (⌚) in drsni gumb (←→), da povečate / zmanjšate čas. Razpon je med 0 in 99 minut. Če se v 10 sekundah ne prilagodi prikazani čas, bo nastavljen minutni opomnik in utripajoča pika bo izginila. Ko je časovnik nastavljen, začne odštevati.

Ko časovnik doseže ničlo, se bo oglasil signal in zaslon časovnika bo začel utripati. Zvočni signal se samodejno ustavi po 2 minutah in / ali s pritiskom na kateri koli gumb.

Minutni opomnik lahko kadar koli spremenite ali izklopite z gumbom Časovnik (⌚) in Drsnega gumba (←→). Izklopitev kuhalne plošče s pritiskom na (Ⓢ) kadar koli, se tudi izklopi minutni opomnik

Kuhinjski časovnik (1 - 99 min.)

Ko je kuhalna plošča vklopljena, lahko za vsak kuhalni prostor programirate neodvisen časovnik.

Izberite območje za kuhanje, nato izberite nastavitve temperature in nazadnje aktivirajte gumb za nastavitve časovnika (⌚), časovnik lahko programirate tako, da izklopi območje kuhanja. Okrog časovnika so razporejene štiri LED diode, ki označujejo, za katero kuhalno območje je nastavljen časovnik.

10 sekund po zadnji operaciji se zaslon odštevalnika spremeni v časovnik, ki se bo iztekel naslednjic (v primerih, ko je časovnik nastavljen za več kot eno kuhalno območje).

Ko se števec izklopi, se bo oglasil signal, na prikazovalniku se prikaže "00" in svetilna LED dioda za območje kuhanja bo začela utripati. Programirano območje kuhanja se izklopi in na zaslonu se prikaže "H", če je

kuhalna plošča vroča.

Zvočni signal in utripajoča LED dioda se samodejno zaustavita po 2 minutah in / ali s pritiskom na kateri koli gumb.

Brenčalo

Kadar kuhalna plošča deluje, bo brenčalo naznanilo naslednje dejavnosti.

- Običajno aktivacijo gumba bo pospremil kratek zvočni signal.
- Neprekinjeno delovanje gumba v daljšem časovnem obdobju (10 sekund) bo spremljalo daljši prekinitveni zvočni signal.

Funkcija Ojačanja

Če želite uporabiti to funkcijo, izberite območje za kuhanje in nastavite želeno stopnjo kuhanja, nato pritisnite gumb "P" gumb (Ojačanja).

Funkcijo Ojačanja je mogoče aktivirati le, če je uporabna za izbrano območje za kuhanje. Če je funkcija Ojačanja aktivna, na zadevnem zaslonu se prikaže črka »P«.

Če aktivirate funkcijo Ojačanja, je lahko presežena maksimalna moč, zato bo aktivirano integrirano upravljanje moči.

Potrebno zmanjšanje moči označuje utripanje zaslona ustrezne kuhalne plošče. Utripanje bo aktivno 3 sekunde, kar omogoča nadaljnje prilagoditve nastavitve pred zmanjšanjem moči.

| Kode napak | |
|--|--|
| Če obstaja napaka, bo na zaslonu grelnika prikazana koda napake. | |
| E1 | Hladilni ventilator je onemogočen. Pokličite pooblaščenega serviserja. |
| E3 | Napajalna napetost se razlikuje od nazivnih napetosti. Grelna ploščo izklopite s pritiskom na gumb (Ⓢ), počakajte, da za vse plošče izgine oznaka »H«, nato pa ploščo vklopite s pritiskom na gumb (Ⓢ) in nadaljujte uporabo. Če se spet pojavi ista napaka, pokličite pooblaščenega serviserja. |
| E4 | Napajalna frekvenca se razlikuje od nazivnih napetosti. Grelna ploščo izklopite s pritiskom na gumb (Ⓢ), počakajte, da z vseh plošč izgine oznaka »H«, nato pa grelna ploščo vklopite s pritiskom na gumb (Ⓢ) in nadaljujte uporabo. Če se spet pojavi ista napaka, vklopite in izklopite vtič naprave. Grelna ploščo vklopite s pritiskom na gumb (Ⓢ) in nadaljujte uporabo. Če se spet pojavi ista napaka, pokličite pooblaščenega serviserja. |

| | |
|-------|---|
| E5 | Notranja temperatura kuhalne plošče je previsoka, zato ploščo izklopite s pritiskom na gumb  in počakajte, da se grelniki ohladijo. |
| E6 | Komunikacijska napaka med krmljenjem na dotik in grelnikom Pokličite pooblaščenega serviserja. |
| E7 | Temperaturni senzor tuljave je onemogočen. Pokličite pooblaščenega serviserja. |
| E8 | Temperaturni senzor hladilnika je onemogočen. Pokličite pooblaščenega serviserja. |
| EA | Velika napaka nasičenosti tuljave. Kuhalno ploščo izklopite z gumbom za vklop/izklop, nato spet pritisnite gumb za vklop/izklop in kuhalno ploščo vklopite ter nadaljujte njeno uporabo. Če se spet pojavi ista napaka, pokličite pooblaščenega serviserja. |
| EC | Napaka napajalne napetosti. Kuhalno ploščo izklopite z gumbom za vklop/izklop, nato spet pritisnite gumb za vklop/izklop in kuhalno ploščo vklopite ter nadaljujte njeno uporabo. Če se spet pojavi ista napaka, pokličite pooblaščenega serviserja. |
| C1–C8 | Opozorilo mikroprocesorja Kuhalno ploščo izklopite z gumbom za vklop/izklop, nato spet pritisnite gumb za vklop/izklop in kuhalno ploščo vklopite ter nadaljujte njeno uporabo. Če se spet pojavi ista napaka, pokličite pooblaščenega serviserja. |

5. ČIŠČENJE IN VZDRŽEVANJE

5.1 čiščenje

 **OPOZORILO:** Napravo izklopite in počakajte, da se ohladi, šele nato začnite s čiščenjem.

Splošna navodila

- Preverite, ali so čistilni materiali ustrezni in priporočeni s strani proizvajalca, preden jih uporabite na pečici.
- Uporabite kremaste čistilce ali tekoča čistila, ki ne vsebujejo delčkov. Ne uporabljajte jedkih (korozivnih) krem, abrazivnih čistilnih praškov, debele žičnate volne ali trdega orodja, saj lahko poškodujejo površine štedilnika.

 Ne uporabljajte čistil, ki vsebujejo delce, saj lahko slednji opraskajo steklo, emajlirane in/ali prebarvane dele vaše naprave.

- Če pride do izlivanja katere koli tekočine, jo takoj očistite, da se izognete poškodbam delov.

 Za čiščenje katerih koli delov naprave

ne uporabljajte parnih čistilnikov.

Čiščenje keramičnega stekla

Keramično steklo lahko drži težke pripomočke, vendar lahko počí, če ga udarimo z ostrim predmetom.

 **OPOZORILO:** Keramične kuhalne plošče – Če je površina razpokana, izklopite napravo, da preprečite pojav električnega udara, in pokličite servis.

- Za čiščenje steklokeramičnega stekla uporabite kremasto ali tekoče čistilo. Nato jih sperite in temeljito osušite s suho krpo.

 Ne uporabljajte čistilnih materialov, namenjenih kovini, saj lahko poškodujejo steklo.

- Če se v dnu ali prevlekah posode uporabljajo snovi z nizkim tališčem, lahko poškodujejo steklokeramično kuhalno ploščo. Če na steklokeramično kuhalno ploščo padejo plastika, aluminijasta folija, sladkor ali sladka živila, jih čim prej varno postrgajte z vroče površine. Če se te snovi stopijo, lahko poškodujejo steklokeramično kuhalno ploščo. Kadar kuhate zelo sladke jedi, kot je marmelada, predhodno nanesite plast ustreznega zaščitnega sredstva, če je mogoče.
- Prah na površini odstranite z mokro krpo.
- Kakršne koli spremembe barve keramičnega stekla ne bodo vplivale na strukturo ali trpežnost keramike in se ne pojavijo zaradi spremembe v materialu.

Spremembe barve keramičnega stekla se lahko pojavijo zaradi številnih razlogov:

1. Razlita živila niso bila očiščena s površine.
2. Uporaba nepravilne posode na kuhalni plošči povzroči razjedanje plošče.
3. Uporaba napačnih čistilnih materialov

Čiščenje delov iz nerjavnega jekla (če obstajajo)

- Dele naprave iz nerjavnega jekla redno čistite.
- Dele iz nerjavnega jekla obrišite z mehko, vlažno krpo. Nato jih temeljito osušite s suho krpo.

 Delov iz nerjavnega jekla ne čistite, ko so še vroči od kuhanja.



Kisa, kave, mleka, soli, vode, limone ali paradižnikovega soka ne puščajte v stiku z deli iz nerjavnega jekla dlje časa.

6. ODPRAVLJANJE TEŽAV IN PREVOZ

6.1 odpravljanje težav



Če imate z napravo po pregledu teh osnovnih korakov za odpravljanje težav še vedno težave, se obrnite na pooblaščenega serviserja ali usposobljenega tehnika.

| Težava | Verjeten vzrok | Rešitev |
|---|--|---|
| Zaslon nadzorne kartice kuhalne plošče je zatemnjen. Kuhalne plošče ali kuhalnih območij ni mogoče vklopiti. | Ni napajanja. | Preverite varovalko v gospodinjstvu za napravo. S preizkusom drugih naprav preverite, ali je prišlo do prekinitve električnega toka. |
| Kuhalna plošča se med delovanjem izklopi, na zaslonu pa se prikaže »F«. | Na krmilnikih se je nabrala vlaga ali pa je na njih postavljen predmet. | Osušite krmilnike ali odstranite predmet. |
| Kuhalna plošča se med delovanjem izklopi. | Ena od kuhalnih plošč je bila predolgo vklopljena. | Ob ponovnem vklopu lahko kuhavno ploščo znova uporabljate. |
| Krmilniki kuhalne plošče ne delujejo in sveti lučka LED za zaklep za otroke. | Zaklep za otroke je vključen. | Izklopite zaklep za otroke. |
| Med kuhanjem kozice povzročajo hrup oziroma vaša plošča med kuhanjem oddaja klikajoči zvok. | To je normalno za posodo, ki je primerna za uporabo na indukcijski plošči. To povzroči prenos energije s plošče na posodo. | To je normalno. Pri tem ni nobenega tveganja za vašo ploščo ali posodo. |
| Simbol »U« zasveti na zaslonu ene izmed kuhalnih plošč. | Na kuhalni plošči ni ponev ali pa je ponev neprimerna. | Uporabite ustrezno ponev. |
| Raven moči 9 ali P se samodejno zmanjša. Če istočasno izberete moč P ali 9 na dveh kuhalnih ploščah, ki sta na isti strani, | je dosežena maksimalna raven moči na dveh ploščah. | Delovanje obeh plošč na ravni moči P ali 9 bi preseglo maksimalno dovoljeno raven moči za obe plošči. |

6.2 prevoz

Če morate izdelek prepeljati, uporabite originalno embalažo izdelka in ga nesite v originalni škatli. Upoštevajte znake za prevoz na embalaži. Vse samostojne dele prilepite na izdelek, da preprečite poškodbe izdelka med prevozom.

Če nimate originalne embalaže, pripravite nosilno škatlo, da je naprava, še posebej pa zunanje površine izdelka, zaščitena pred zunanjimi vplivi.

7. H9<B= B9 SPECIFIKACIJE

7.1. ENERGETSKA KLASA

| | | |
|---|-------|--|
| Blagovno znamko | |  |
| Model | | EBI444 |
| Vrsta kuhalne plošče | | Električna |
| Število kuhališč | | 4 |
| Ogrevalna tehnologija 1 | | Indukcija |
| Velikost 1 | cm | Ø16,0 |
| Poraba energije 1 | Wh/kg | 182,0 |
| Ogrevalna tehnologija 2 | | Indukcija |
| Velikost 2 | cm | Ø16,0 |
| Poraba energije 2 | Wh/kg | 182,0 |
| Ogrevalna tehnologija 3 | | Indukcija |
| Velikost 3 | cm | Ø21,0 |
| Poraba energije 3 | Wh/kg | 182,0 |
| Ogrevalna tehnologija 4 | | Indukcija |
| Velikost 4 | cm | Ø21,0 |
| Poraba energije 4 | Wh/kg | 182,0 |
| Poraba energije kuhalne plošče | Wh/kg | 182,0 |
| Ta kuhalna plošča ustreza EN 60350-2 | | |
| Nasveti za varčevanje z energijo | | |
| Kuhalna plošča | | |
| - Uporabljajte posodo z ravno podlago. | | |
| - Uporabljajte posodo ustrezne velikosti. | | |
| - Uporabljajte posodo s pokrovom. | | |
| - Zmanjšajte količino tekočine ali maščobe. | | |
| - Ko tekočina začne vreti, nastavitev zmanjšajte. | | |

52289127

