

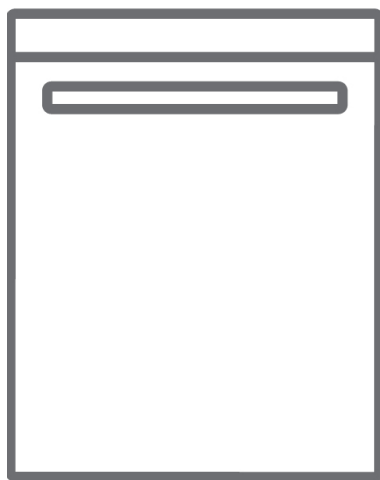

SL Pomivalni stroj / uporabniški priročnik







GS110S27T3E

Hvala, ker ste izbrali ta izdelek.

Ta uporabniški priročnik vsebuje pomembne informacije o varnosti in navodila za pomoč pri delovanju in vzdrževanju vaše naprave.

Prosimo, da si pred uporabo naprave vzemite čas in preberete ta uporabniški priročnik in shranite to knjigo za nadaljnjo uporabo.

| ikona | Vrsta | Pomen |
|--|-------------------------------------|---|
|  | OPOZORILO | Nevarnost resnih poškodb ali smrti |
|  | NEVARNOST ELEKTRIČNEGA UDARA | Nevarnost nevarne napetosti |
|  | POŽAR | Opozorilo; Nevarnost požara / vnetljivih materialov |
|  | POZOR | Nevarnost poškodb ali materialne škode |
|  | POMEMBNO | Pravilno delovanje sistema |

VSEBINA

| | |
|--|-----------|
| 1 VARNOSTNI NAPOTKI | 4 |
| 1.1 Splošna varnostna opozorila | 4 |
| 1.2 Namešitvena opozorila | 5 |
| 1.3 Med uporabo | 6 |
| 2 NAMESTITEV | 8 |
| 2.1 Postavljanje stroja..... | 8 |
| 2.2 Vodni priključki..... | 8 |
| 2.3 Dovodna cev za vodo..... | 8 |
| 2.4 Odtočna cev | 9 |
| 2.5 Električni priključki | 9 |
| 3 TEHNIČNE SPECIFIKACIJE | 10 |
| 3.1 Zunanost..... | 10 |
| 3.2 Tehnične specifikacije..... | 10 |
| 4 PRED UPORABO NAPRAVE | 12 |
| 4.1 Priprava pomivalnega stroja na prvo uporabo..... | 12 |
| 4.2 Uporaba soli (ČE JE NA VOLJO) | 12 |
| 4.3 Polnjenje soli (ČE JE NA VOLJO) | 12 |
| 4.4 Preizkusni trak | 13 |
| 4.5 Tabela trdote vode | 13 |
| 4.6 Nastavitev mehčanja vode | 13 |
| 4.7 Nastavitev | 13 |
| 4.8 Uporaba čistilnega sredstva | 14 |
| 4.9 Polnjenje pralnega sredstva | 14 |
| 4.10 Uporaba kombiniranih sredstev | 14 |
| 4.11 Uporaba sredstva za izpiranje | 14 |
| 4.12 Polnjenje in nastavitev sredstva za izpiranje | 14 |
| 5 NALAGANJE POMIVALNEGA STROJA | 16 |
| 5.1 Priporočila | 16 |
| 5.2 Pomožne košare..... | 19 |
| 6 PROGRAMSKA TABELA | 20 |
| 7 UPRAVLJALNA PLOŠČA | 22 |
| 8 ČIŠČENJE IN VZDRŽEVANJE | 26 |
| 8.1 Filtri..... | 26 |
| 8.2 Brizgalne ročice..... | 27 |
| 8.3 Odtočna Črpalka..... | 27 |
| 9 ODPRAVLJANJE NAPAK | 28 |

1 VARNOSTNI NAPOTKI

1.1 Splošna varnostna opozorila

- Pozorno preberite ta navodila pred uporabo vaše naprave in hranite ta priročnik za v prihodnje.

 Pred inštalacijo preverite embalažo vašega stroja in zunanjo površino stroja, ko ste embalažo odstranili. Stroja ne uporabljajte, če deluje poškodovan ali je bila embalaža odprta.

- Embalažni materiali varujejo stroj pred poškodbami, do katerih lahko pride med transportom. Embalažni materiali so okolju prijazni, saj jih je mogoče reciklirati. Z uporabo recikliranih materialov se zmanjšuje poraba surovih materialov in zmanjša količina odpadnih snovi.

 Uporaba te naprave ni namenjena otrokom, mlajšim od 8 let, in osebam z zmanjšanimi fizičnimi, senzoričnimi in mentalnimi zmožnostmi ali z nezadostnimi izkušnjami in znanjem o pravilni uporabi, razen če te osebe niso bile ustrezno podučene s strani odgovornega in zato razumejo možno tveganje. Otrokom ne dovolite, da se igrajo z napravo.

 Odstranite embalažo, ki mora biti zunaj dosega otrok.

 Čistilna sredstva in sredstva za izpiranje hranite na varni razdalji od otrok.

 V stroju so lahko po pranju ostanki. Ko je stroj odprt, otrokom ne dovolite, da so v bližini.

1.2 Namestitvena opozorila

- Za namestitev vašega pomivalnega stroja izberite ustrezno, varno in ravno površino.

- Uporabljajte samo originalne nadomestne dele.

 Pred namestitvijo odklopite stroj.

 Vaš stroj lahko namesti samo pooblaščen serviser. Če ga namesti kdorkoli drug in ne pooblaščen serviser, se vaša garancija razveljavi.

 Preverite, da je notranji električni sistem varovalk priključen v skladu z varnostnimi predpisi.

 Vse električne povezave se morajo ujemati z vrednostmi, navedenimi na tipski ploščici.

 Prepričajte se, da stroj ne stoji na električnem dovodnem kablu.

 Nikoli ne uporabljajte podaljškov ali več vtičnic.

 Vtič mora biti po namestitvi stroja enostavno dosegljiv.

- Po namestitvi prvo obratovanje stroja opravite brez posode.

 Stroja med nameščanjem nikoli ne priklaplajte.

 Vedno uporabljajte izoliran vtič, dobavljen s strojem.

 Če je električni kabel poškodovan, ga lahko zamenja samo usposobljen električar.

- Cev za vodo priključite direktno na dotok vode iz pipe. Vodni tlak iz pipe mora biti najmanj 0,03 MPa

in največ 1 MPa. Če tlak presega 1 MPa, je treba vmes namestiti tlačni varnostni ventil.

1.3 Med uporabo

- Ta stroj je namenjen samo gospodinjski uporabi, zato ga ne uporabljajte v druge namene.

S komercialno uporabo se garancija razveljavi.

 Ne plezajte, sedite ali postavljajte bremen na odprta vrata stroja.

 Uporabljajte samo pralna sredstva in sredstva za izpiranje,

izdelana posebej za pomivalne stroje. Naše podjetje ne bo odgovorno za kakršno koli škodo, ki nastane zaradi napačne uporabe.

 Ne pijte vode iz stroja.

 Zaradi nevarnosti eksplozije v pralni predel stroja ne vstavljajte kemičnih topil.

- Pred pranjem v stroju preverite toplotno odpornost plastičnih predmetov.

 V stroj vstavljajte samo predmete, primerne za pranje v pomivalnem stroju, in pazite, da ne prenapolnite košar.

 Med delovanjem stroja ne odpirajte vrat, saj se lahko razlije vroča voda. Varovalne naprave zaustavijo stroj, če se odprejo vrata.

 Vrat stroja ne puščajte odprtih. Lahko pride do nesreč.

 Nože in druge ostre predmete postavite v košaro za jedilni pribor z rezilom navzdol.

 Če je pri modelih s sistemom samodejnega odpiranja vrat aktivna možnost EnergySave, se vrata po koncu programa odprejo. Da preprečite poškodbe vašega pomivalnega stroja ne poskušajte zapirati vrat eno minuto po tem, ko so se odprla. Za učinkovito sušenje pustite vrata odprta 30 minut po koncu programa. Ne stojte pred vrati, ko zaslišite signal samodejnega odpiranja.

 V primeru okvare lahko popravila izvaja samo pooblaščen servisno podjetje, sicer bo garancija razveljavljena.

 Pred popravili je stroj treba odklopiti iz električnega napajanja. Ne vlecite za kabel, če želite odklopiti stroj. Ugasnite dotok vode iz pipe.

 Delovanje pri nizki napetosti bo povzročilo slabšo kakovost čiščenja.

 Zaradi varnosti odklopite vtič, ko se program konča.

 Ne odklapljajte stroja z mokrimi rokami, da ne pride do električnega udara.

 Odklopite vtič in ne vlecite za kabel, da izklopite stroj iz električnega napajanja.

2 NAMESTITEV

2.1 Postavljanje stroja

Stroj postavite na območje, kjer je posodo mogoče preprosto naložiti in odstraniti. Stroja ne postavljajte na območje, kjer lahko okoljska temperatura pade pod 0 °C. Preberite vsa opozorila na embalaži pred njenim odstranjevanjem in nameščanjem stroja.

Stroj namestite blizu dotoka vode iz pipe in odtoka. Upoštevajte, da priključki ne bodo spremenjeni, ko je stroj nameščen.

Za premikanje stroja ga ne držite za vrata ali ploščo.

Pustite dovolj prostora okoli stroja, da se med čiščenjem lahko premikate.

 Prepričajte se, da dovodne in odvodne cevi niso stisnjene ali zataknjene in da stroj ne stoji na električnem kablu med nameščanjem.

Prilagodite nogice stroja, tako da bo raven in stabilen. Stroj je treba postaviti na ravna tla, sicer ne bo stabilen in se vrata stroja ne bodo pravilno zapirala.

 Prosimo, namestite okrasno ploščo, kot je navedeno na montažnem listu. V nasprotnem primeru se vrata morda ne bodo pravilno odprla in lahko pride do težave z uhajanjem pare.

2.2 Vodni priključki

Priporočamo namestitev filtra na dovod vode, da preprečite poškodbe stroja zaradi onesnaženja (pesek, rja, ipd.) iz vodovodne napeljave. S tem prav tako preprečite rumenenje in nabiranje oblog po pranju.

Oglejte si nalepko na dovodni cevi za vodo! Če imajo modeli oznako 25°, temperatura vode ne sme preseči 25 °C (hladne vode). Za vse druge modele:

Zaželen hladna voda; vroča voda najv. temperature 60 °C.

2.3 Dovodna cev za vodo





 **OPOZORILO:** Uporabite novo dovodno cev za vodo, priloženo vašemu stroju, ne uporabljajte cevi starega stroja.

 **OPOZORILO:** Pred priklopom pustite, da po novi cevi steče voda.

 **OPOZORILO:** Cev za vodo priključite direktno na dotok vode iz pipe. Vodni tlak iz pipe mora biti najmanj 0,03 MPa in največ 1 MPa. Če tlak presega 1 MPa, je treba vmes namestiti tlačni varnostni ventil.

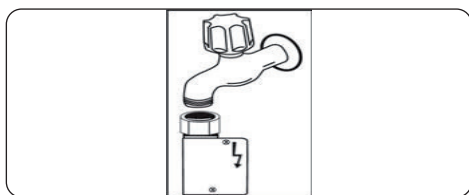
 **OPOZORILO:** Po priklopu odprite pipo do konca in preverite morebitna puščanja. Ko je program pranja končan, vedno obrnite dovod vode.



 Pri nekaterih modelih je uporabljena vodna šoba Aquastop. Ne poškodujte je, ne sme postati zvita ali se zlomiti.

2.4 Odtočna cev

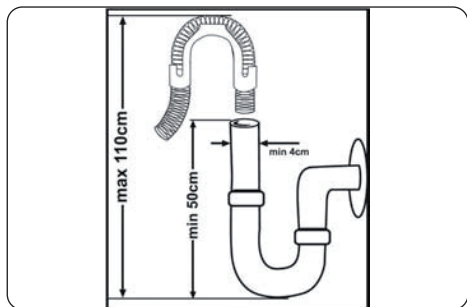





Odtočno cev za vodo lahko priključite bodisi neposredno na luknjo za odtok vode ali na odtočno vodovodno pipo. Ta priklop mora biti med 50 cm in 110 cm od tal, kamor je postavljen pomivalni stroj.



 **POMEMBNO:** Pranje ne bo potekalo pravilno, če uporabljati odtočno cev, daljšo od 4 m.



2.5 Električni priključki

 **OPOZORILO:** Stroj je nastavljen za delovanje pri 220–240 V. Če je glavna napetost na vaši lokaciji 110 V, med električni priključek priključite transformator 110/220 V in 3000 W.

  Izdelek povežite z ozemljitvijo, zaščiteno z varovalko, ki je skladna z vrednostmi v tabeli »Tehnične specifikacije«.

  Ozemljitveni vtič stroja je treba priključiti v ozemljeno vtičnico, ki dovaja ustrezno napetost in tok.

  Če ni prisotne ozemljitvene napeljave, jo mora izvesti usposobljen električar. Če stroj uporabljate brez nameščene ozemljitve, ne bomo odgovorni za možno izgubo uporabe.

  Vtič na tej napravi lahko uporablja 13 A varovalko, kar je odvisno od ciljne države. (npr. ZK, Saudska Arabija)

3 TEHNIČNE SPECIFIKACIJE

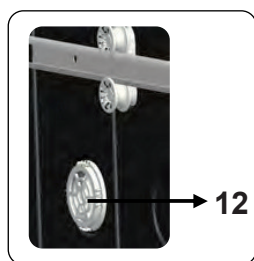
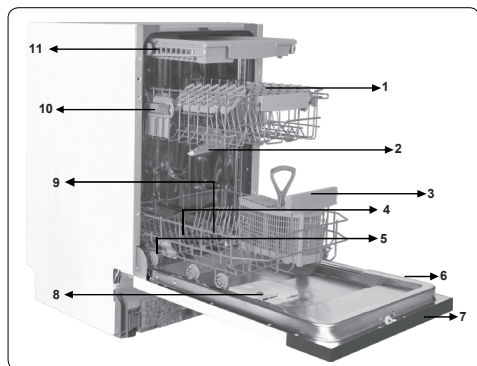

3.1 Zunanost

1. Zgornje košare z mrežicami
2. Zgornja razpršilna ročica
3. Spodnja košara
4. Spodnja razpršilna ročica
5. Filtri
6. Tipska ploščica
7. Nadzorna plošča
8. Čistilno sredstvo in dozirnik sredstva za izpiranje
9. Košara za jedilni pribor
10. Dozirnik za sol
11. Zapah tračnice zgornje košare
12. **Enota za turbo sušenje:** Ta sistem zagotavlja izboljšano sušenje vaše posode.

3.2 Tehnične specifikacije

| | |
|------------------------------------|--|
| Kapaciteta | Število pogrinjkov: 10 |
| Dimenzije | 820-870 mm |
| Višina | 450 (mm) |
| Širina | 570 (mm) |
| Globina | |
| Neto teža | 32,5 kg |
| Obratovalna napetost/ frekvenca | 220–240 V, 50 Hz |
| Skupni tok | 10 (A) |
| Skupna moč | 1900 (W) |
| Pritisk dovoda vode | Največ: 1 (Mpa) najmanj: 0,03 (Mpa) |

RECIKLIRANJE

- Nekatero komponente stroj in embalaža so sestavljeni iz materialov za recikliranje.
- Plastični deli so označeni z mednarodnimi okrajšavami: (>PE<, >PP< ipd.)
- Deli iz kartona so iz recikliranega papirja. Lahko jih odstranite v zabojnik za reciklažo papirja.
- Material ni ustrezen za gospodinske odpadke, potrebno ga je odložiti v reciklažnem centru.
- Za več informacij o odlaganju različnih materialov kontaktirajte reciklažni center.

EMBALAŽA IN OKOLJE

- Embalažni materiali varujejo stroj pred poškodbami, do katerih lahko pride med transportom. Embalažni materiali so okolju prijazni, saj jih je mogoče reciklirati. Z uporabo recikliranih materialov se zmanjšuje poraba surovih materialov in zmanjša količina odpadnih snovi.

Izjava o skladnosti CE

Izjavljamo, da so naši izdelki skladni z zadevnimi Evropskimi direktivami, uredbami in pravili ter z vsemi zahtevami, navedenimi v referenčnih standardih.

Odlaganje odsluženega stroja



Simbol na izdelku ali embalaži označuje, da s tem izdelkom ni dovoljeno ravnati kot z običajnimi gospodinskimi odpadki. Treba ga je oddati na ustrezno zbirno reciklirno

mesto za električno in elektronsko opremo. S pravilnim odlaganjem tega izdelka boste pomagali pri preprečevanju potencialnih negativnih vplivov na okolje in zdravje ljudi, ki ga sicer lahko povzroči neprimerno odlaganje tega izdelka. Za podrobnejše informacije o recikliranju tega izdelka se obrnite na lokalne oblasti, pristojne za odstranjevanje odpadkov ali trgovino, v kateri ste kupili izdelek.

4 PRED UPORABO NAPRAVE

4.1 Priprava pomivalnega stroja na prvo uporabo

- Preverite, ali se specifikacije elektrike in vode ujemajo z namestitvenimi navodili stroja.
- Odstranite vso embalažo znotraj stroja.
- Nastavite raven mehčalca vode.
- Napolnite predel sredstva za izpiranje.

4.2 Uporaba soli (ČE JE NA VOLJO)

Za dobro čiščenje pomivalni stroj potrebuje mehko vodo z manj apnenca. Sicer bodo na posodi in notranji opremi ostanki belega apna. To bo negativno vplivalo na delovanje čiščenja in sušenja stroja, posoda bo manj sijoča. Ko voda teče skozi sistem za mehčanje, so ioni, ki ustvarjajo trdoto vode, odstranjeni in voda dobi mehko, ki je potrebna za najboljši rezultat pranja. Glede na nivo trdote dotočne vode se ioni, ki vodo naredijo tršo, hitro nabirajo v sistemu za mehčanje. Zato je sistem za mehčanje treba osvežiti, da deluje enako dobro tudi pri naslednjih pranjih. V ta namen se uporablja sol za pomivalni stroj.

Stroj lahko za mehčanje vode uporablja samo posebno sol za pomivalni stroj. Ne uporabljajte nobenih vrst soli v zrnu ali prahu, ki so hitro vodotopne. Če uporabljate druge vrste soli, lahko poškodujete vaš stroj.

4.3 Polnjenje soli (ČE JE NA VOLJO)

Za dodajanje soli za mehčanje odprite pokrovček predela za sol, tako da ga obrnete v smeri urnega kazalca. **(1)** **(2)** Pri prvi uporabi napolnite predel z 1 kg soli in vode **(3)**, torej povsem do vrha. Z uporabo lija **(4)** bo polnjenje enostavnejše, če ga imate. Znova namestite pokrovček in ga zaprite. Po vsakih 20-30 ciklih dodajte sol v vaš stroj, da se napolni (pribl. 1 kg).

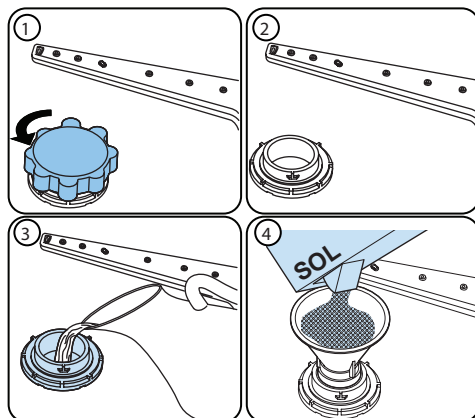

Vodo dodajte v predel za sol samo pri prvi uporabi.

Uporabljajte sol za mehčanje, namenjeno za uporabo v pomivalnih strojih.

Ko zaženete pomivalni stroj, je predel za sol napolnjen z vodo, zato vstavite sol za mehčanje pred zagonom stroja.

Če se je sol za mehčanje prelila in ne boste zagnali stroja takoj, zaženite kratek program pranja, da stroj zavarujete pred korozijo.

4.4 Preizkusni trak

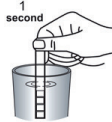
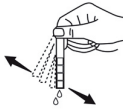
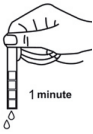
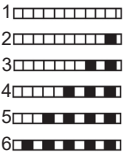
| Vodo pustite teči (1 min) | Trak pustite v vodi (1 s) | Potresite trak. | Počakajte (1 min) | Nastavite stopnjo trdote stroja. |
|---|---|---|---|---|
|  |  |  |  |  |

OPOMBA: Privzeta stopnja je 3. Če voda prihaja iz vodnjaka, ali pa je stopnja trdote višja od 90 dF, priporočamo uporabo filtra in pripomočkov za prečiščevanje vode.

4.5 Tabela trdote vode

| Stopnja | Nemška dH | Francoška dF | Britanska dE | Indikator |
|---------|-----------|--------------|--------------|------------------------------|
| 1 | 0-5 | 0-9 | 0-6 | SL1 je prikazano na zaslonu. |
| 2 | 6-11 | 10-20 | 7-14 | SL2 je prikazano na zaslonu. |
| 3 | 12-17 | 21-30 | 15-21 | SL3 je prikazano na zaslonu. |
| 4 | 18-22 | 31-40 | 22-28 | SL4 je prikazano na zaslonu. |
| 5 | 23-34 | 41-60 | 29-42 | SL5 je prikazano na zaslonu. |
| 6 | 35-50 | 61-90 | 43-63 | SL6 je prikazano na zaslonu. |

4.6 Nastavitev mehčanja vode

Vaš stroj je opremljen s sistemom mehčanja vode, ki zmanjša trdoto vode iz vodovoda. Če želite izvedeti stopnjo trdote vaše pitne vode, kontaktirajte vodovodno podjetje ali uporabite preizkusni trak (če je na voljo).

4.7 Nastavitev

Če želite spremeniti raven soli, sledite spodnjim korakom:

- Vključite stroj in za 3 sekunde pritisnite gumb Meni. Najprej se prikaže nastavitev trdote vode. (»SL3« je tovarniška nastavitev).
- Nato pritisnite gumb za izbiro in nivo soli (npr. »SL3«) utripa.
- Spremenite nivo s pritiskanjem gumba za izbiro programov.
- Pritisnite gumb za izbiro, da shranite zeleni nivo soli, in novi nivo soli bo stalno svetil.
- Izklopite stroj za izhod iz nastavitvev.

4.8 Uporaba čistilnega sredstva

Uporabljajte samo čistilno sredstvo, zasnovano za uporabo v gospodinjskih pomivalnih strojih. Čistilna sredstva hranite v hladnem in suhem prostoru, stran od otrok.

Dodajte ustrezno pralno sredstvo za izbrani program, da zagotovite najboljše delovanje. Količina potrebnega pralnega sredstva je odvisna od cikla, obremenitve in stopnje umazanosti posode.

Predela za čistilno sredstvo ne smete preveč napolniti, saj lahko zaradi tega na steklu in posodi ostajajo belkasti madeži ali modrikaste plasti in povzročijo korozijo stekla. Če stalno uporabljate preveč pralnega sredstva, lahko poškodujete stroj.

Če uporabite premalo pralnega sredstva, je lahko čiščenje slabo in pri trdi vodi lahko ostanejo belkasti madeži.

Glejte navodila proizvajalca pralnega sredstva za več informacij.

4.9 Polnjenje pralnega sredstva

Potisnite zapah, da odprete dozirnik in dolijete sredstvo.

Zaprte pokrov in ga pritisnite, da se zaklene. Dozirnik je treba doliti tik pred začetkom vsakega programa. Če je posoda močno umazana, vstavite dodatno pralno sredstvo v predel za pralno sredstvo za predpranje.

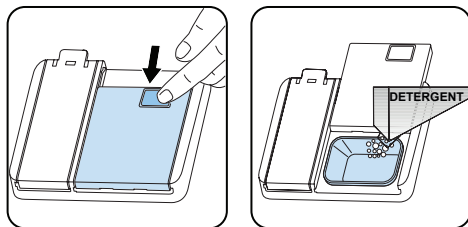

4.10 Uporaba kombiniranih sredstev

Te izdelke lahko uporabljate samo v skladu z navodili proizvajalca.

Nikoli ne vstavljajte kombiniranega pralnega sredstva v notranji predel košare za jedilni pribor.

Kombinirana pralna sredstva ne vsebujejo samo pralnega sredstva, temveč tudi sredstva za izpiranje, snovi za nadomeščanje soli in dodatne komponente, odvisno od kombinacije.

Priporočamo, da pri kratkih programih ne uporabljate kombiniranih sredstev. Pri takih programih uporabite čistilno sredstvo v prahu.

Če pride do težav pri uporabi kombiniranih sredstev, kontaktirajte proizvajalca pralnega sredstva.

Ko prenehate uporabljati kombinirano pralno sredstvo, morata biti trdota vode in sredstvo za izpiranje nastavljena na pravilno raven.

4.11 Uporaba sredstva za izpiranje

Sredstvo za izpiranje pomaga pri sušenju posode brez prog in madežev. Sredstvo za izpiranje je potrebno za čiščenje pripomočkov in kozarcev brez madežev. Sredstvo za izpiranje se samodejno doda med fazo vročega izpiranja. Če je nastavev odmerjanja sredstva za izpiranje prenizka, lahko na posodi ostanejo belkasti madeži, posoda pa se ne posuši in ne opere dobro. Če je nastavev odmerjanja sredstva za izpiranje previsoka, bodo na steklu in posodi vidne modrikaste plasti.

4.12 Polnjenje in nastavev sredstva za izpiranje

Za polnjenje predela za sredstvo za izpiranje odprite pokrovček predela. Napolnite predel s sredstvom za izpiranje do nivoja MAX in nato zaprite pokrovček. Pazite, da ne prenapolnite predela za sredstvo za izpiranje in ga obrišite, če se razlije.

Če želite spremeniti raven sredstva za izpiranje, sledite spodnjim korakom

- Vključite stroj in za 3 sekunde pritisnite gumb Meni. Najprej se prikaže nastavev trdote vode. (»SL3« je tovarniška nastavev).
- Pritisnite gumb za izbiro programov za nastavev sredstva za izpiranje. (»r:4« je tovarniška nastavev)
- Nastavev sredstva za izpiranje sledi nastavitvi trdote vode.
- Nato pritisnite gumb za izbiro in nivo sredstva za izpiranje (npr. » r:4«) utripa.
- Spremenite nivo s pritiskanjem gumba za izbiro programov.
- Pritisnite gumb za izbiro, da shranite želeni nivo, in novi nivo sredstva za izpiranje bo stalno svetil.
- Izključite stroj za izhod iz nastavev.

Tovarniška nastavev je »4«.

Če se posoda ne suši dobro ali je zamazana, povečajte raven. Če na posodi nastajajo modri madeži, zmanjšajte raven.

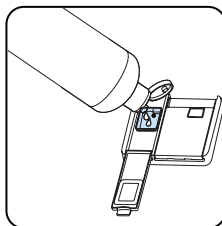
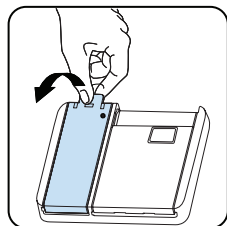

| Stopenja | Odmerek belila | Indikator |
|----------|-----------------------------------|------------------------------|
| 1 | Sredstvo za izpiranje ni dozirano | r:1 je prikazano na zaslonu. |
| 2 | 1 odmerek je doziran | r:2 je prikazano na zaslonu. |
| 3 | 2 odmerka sta dozirana | r:3 je prikazano na zaslonu. |
| 4 | 3 odmerka sta dozirana | r:4 je prikazano na zaslonu. |
| 5 | 4 odmerka sta dozirana | r:5 je prikazano na zaslonu. |

5 NALAGANJE POMIVALNEGA STROJA

Za najboljše rezultate upoštevajte te smernice za nalaganje.

Nalaganje gospodinjanskega pomivalnega stroja do zmogljivosti, ki jih je navedel proizvajalec, bo pripomoglo k prihranku energije in vode.

Ročno predhodno izpiranje namiznega pribora vodi do večje porabe vode in energije, zato ni priporočljivo. V zgornjo košaro lahko postavite skodelice, kozarce, posode, majhne krožnike, sklede itd.

Ne naslanjajte visokih kozarcev drug na drugega ali če ne morejo ostati stabilni, lahko pride do poškodbe.

Ko postavite visoke kozarce in čašice, jih naslonite na rob košarice ali na stojalo in ne na druge predmete.

Vse posode, kot so skodelice, kozarci in lonci, postavite v pomivalni stroj z odprtino obrnjeno navzdol, saj se na njih lahko zbira voda.

Če je v stroju košara za jedilni pribor, se priporoča uporaba mrežice za jedilni pribor, da bi dosegli najboljši rezultat. V spodnjo košaro postavite vse velike (lonci, ponve, pokrovi, krožniki, sklede itd.) In zelo umazane predmete.

Posode in jedilni pribor ne smete postavljati drug nad drugega.



OPOZORILO: Pazite, da ne ovirate vrtenja brizgalnih ročic.



OPOZORILO: Prepričajte se, da po nalaganju posode ne preprečite odpiranja razpršilnika detergenta.

5.1 Priporočila

Odstranite vse grobe ostanke na posodi preden damo posodo v stroj. Stroj zaženite, ko je stroj napolnjen do konca.



Predal ne preobremenjujte in ne postavljajte posode v napačno košarico.



OPOZORILO: Da se izognete morebitnim poškodbam, na košare položite nože z dolgim ročajem in ostro poudarjene nože, katerih ostre točke so obrnjene navzdol ali vodoravno.

Zgornja košara

Nastavitev višine

Obrnite zaponke blokade vodil na koncih vodil v stran, da jih odprete (kot prikazuje spodnja slika), nato izvlecite in odstranite košaro. Spremenite položaj kolesc, nato znova namestite košaro na vodila in se prepričajte, da zaprete zaponke blokade vodil. Ko je zgornja košara v višjem položaju, je večje predmete, kot so ponve, mogoče postaviti na spodnjo košaro.

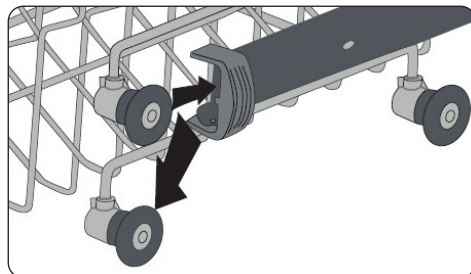
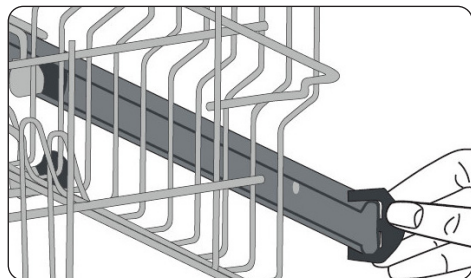

Mreža z nastavitvijo višine (zložljiva)

Višina prilagodljive mreže omogoča, da na ali pod mreže postavite kozarce in skodelice. Mreže lahko nastavite na 2 različni višine. Jedilni pribor in pripomočke lahko vodoravno postavite na mreže.

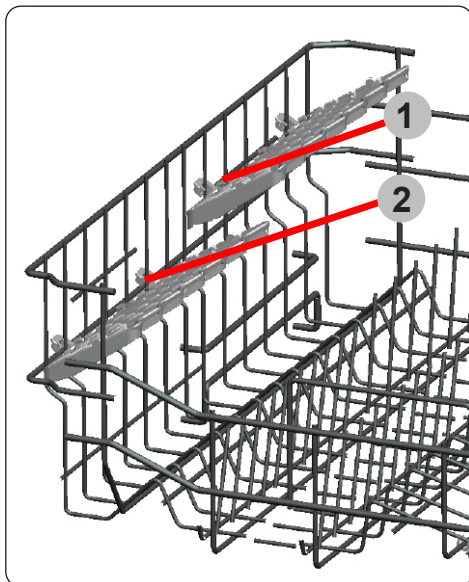

Zgornja košara za jedilni pribor

Zgornja košara za jedilni pribor je zasnovana za vstavljanje večjih in manjših pripomočkov in jedilnega pribora.

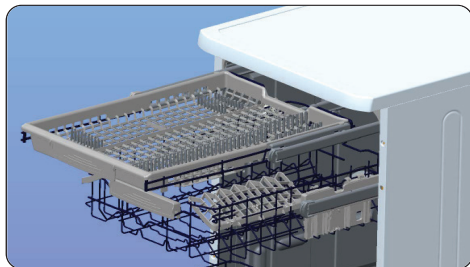

Enostavno se jo odstrani iz pomivalnega stroja, kar omogoča enostavno odstranjevanje vaših elementov skupaj s košaro po pranju.

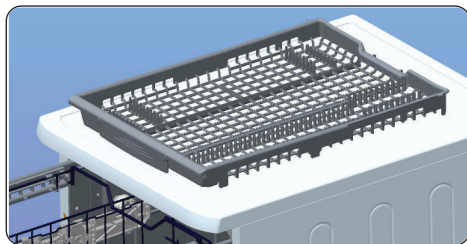

OPOZORILO: Nože in druge ostre predmete morate v košaro za jedilni pribor postaviti vodoravno.

5.2 Pomožne košare

Spodnja košara

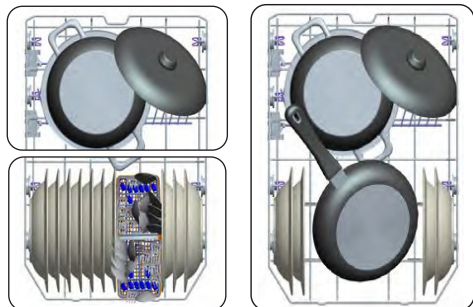

Zgornja košara

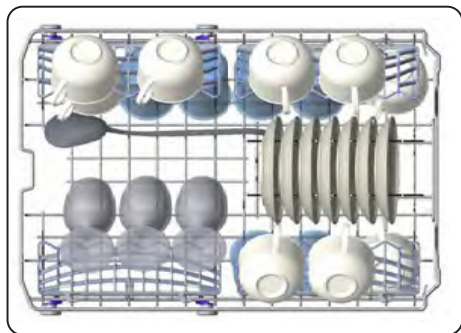

Nepravilno nalaganje

Zaradi nepravilnega nalaganja lahko pride do slabšega delovanja pranja in sušenja. Upoštevajte priporočila proizvajalca za dober učinek.

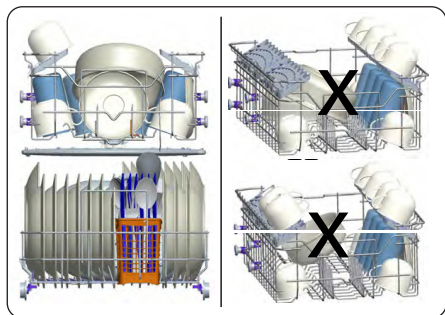

Pomembno obvestilo za preskusne laboratorije

Za podrobne informacije, potrebne za preizkuse v skladu z normativi EN in netiskano kopijo priročnika pošljite ime modela in serijsko številko na spodnji naslov:

dishwasher@standardtest.info

6 PROGRAMSKA TABELA

| Ime programa: | P1 | P2 | P3 | P4 | P5 | P6 | P7 |
|--|--|----------------------------------|--|--|---|---|---|
| EKO | Intenzivno 65 °C | Higijena 70 °C | Super 50°-65 °C | Hitri program 30-40 °C | Mini 14° | Strojno čiščenje | |
| Vrsta umazanije: | Standardni program z zmanjšano porabo energije in vode za normalno umazano posodo, ki jo uporabljate vsak dan. | Primerno za zelo umazano posodo. | Primerno za zelo umazano posodo, ki zahteva higijensko pranje. | Hitrejši program, primeren za normalno umazano posodo, ki se dnevno uporablja. | Primerno za malo umazano posodo in hitro pomivanje. | Najhitrejši program za rahlo umazano in nedavno uporabljeno posodo ter primeren za nastavitve na 4 mesih. | Program za čiščenje stroja brez posode. |
| Raven umazanije: | Srednja | Močno | Močno | Srednja | Luč | Luč | - |
| "Količina detergenta: A: 25 cm3 B: 15 cm3" | A | A | A | A | A | B | A |
| Trajanje programa (h:min): | 03:42 | 02:15 | 02:20 | 00:50 | 00:30 | 00:14 | 01:12 |
| Poraba električne energije (kWh / cikl): | 0,755 | 1,550 | 1,650 | 0,950 | 0,670 | 0,300 | 1,400 |
| Poraba vode (lt / cikl): | 9,0 | 17,6 | 15,1 | 11,2 | 10,0 | 7,0 | 11,4 |

- Trajanje programa se lahko spreminja glede na količino posode, temperaturo vode, temperaturo okolice in izbrane dodatne funkcije.
- Vrednosti, dane za programe, ki niso ekološki, so samo okvirne.
- Če ima vaš model senzor motnosti, namesto intenzivnega programa ima samodejni program.
- Eko program je primeren za čiščenje normalno umazane namizne posode, saj je za to uporabo najučinkovitejši program glede njegove kombinirane porabe energije in vode ter se uporablja za oceno skladnosti z zakonodajo EU o okoljskem oblikovanju.
- Pranje namiznega pribora v gospodinjskem pomivalnem stroju ponavadi porabi manj energije in vode v fazi uporabe kot ročno pomivanje posode, če gospodinjski pomivalni stroj uporabljate v skladu z navodili proizvajalca.
- Pri kratkih programih uporabite samo detergent v prahu.
- Kratki programi ne vključujejo sušenja.
- Za lažje sušenje priporočamo rahlo odpiranje vrat po končanem ciklu.
- Do podatkovne baze izdelkov, kjer so shranjene informacije o modelu, lahko dostopate z branjem QR kode na energijski nalepki.



OPOMBA: V skladu z uredbama 1016/2010 in 1059/2010 se vrednosti porabe energije v programu Eco lahko razlikujejo. Ta tabela je v skladu z uredbama 2019/2022 in 2017/2022.

7 UPRAVLJALNA PLOŠČA



1. Gumb za vklop/izklop
2. Gumbi za izbiro programov
3. Zaslón
4. Gumb za polovično obremenitev
5. Gumb za dodatno sušenje
6. Gumb za zakasnitev
7. Gumb za začetek/premor



8. Indikator strojnega čiščenja
9. Indikator za sol
10. Indikator sredstva za izpiranje
11. Indikator koraka zaključka
12. Indikator varnostne ključavnice
13. Indikator tablete
14. Indikator zakasnitve
15. Indikator časa programa

1. Gumb za vklop/izklop

Vklopite stroj s pritiskom gumba za vklop/izklop.

2. Programski gumbi

Z gumbom za izbiro programa izberite ustrezen program za vašo posodo. Podrobnosti o programih lahko najdete v razdelku Programska tabela.

3. Zaslón

Zaslón med delovanjem izmenično prikazuje številko in skupni čas izbranega programa ter preostali čas.

4. Gumb za polovično obremenitev

Funkcija polovične obremenitve stroja skrajša trajanja izbranih programov in zmanjša porabo energije in vode za polovico. Vklopi se indikator polovične obremenitve.

5. Gumb za dodatno sušenje

Pritisnite gumb za dodatno sušenje za dodajanje korakov dodatnega sušenja programu za bolj suho posodo. Ta možnost poveča temperaturo vode končnega koraka izpiranja in podaljša trajanje sušenja. Indikator za dodatno sušenje zasveti.

6. Gumb za zakasnitev

Pritisnite gumba za zakasnitev za zakasnitev časa začetka programa od 1 do 24 ur. Če enkrat pritisnete gumb, se čas začetka zakasni za 1 uro. Ko ga pritisnete, se na zaslonu prikaže "1h", na zaslonu pa se izmenično prikažejo številka programa, trajanje programa in čas zakasnitve. Če še naprej pritisnete gumb, se trajanje zakasnitve podaljša. Nato pritisnite gumb za začetek/premor (7) za zagon programa z zakasnitvijo. Če izklopite stroj po aktivaciji časa zakasnitve, bo čas zakasnitve preklican.

7. Gumb za začetek/premor

Pritisnite gumb za začetek/premor za zagon izbranega programa, zasveti indikator za začetek/premor. Program se bo začel, ko zaprete vrata. Če odprete vrata stroja med delovanjem programa, se čas poteka programa začasno prekine. Če nato zaprete vrata stroja, ne da bi pritisnili gumb za začetek/premor, se program nadaljuje tam, kjer se je končal.

8. Indikator strojnega čiščenja

Program strojnega čiščenja je namenjen čiščenju notranjosti pomivalnega stroja. Uporabite program brez posode v stroju. Odpravlja posamezne nečistoče, vonj, bele lise in drugo umazanijo. Če je izbran program strojnega čiščenja, zasveti indikator strojnega čiščenja.

9. Indikator za sol

Če ni na voljo dovolj soli za mehčanje, se vključi indikator soli, zato napolnite posodo s soljo.

10. Indikator sredstva za izpiranje

Ko je nivo sredstva za izpiranje nizko, se vključi indikator sredstva za izpiranje, zato napolnite posodo sredstva za izpiranje.

11. Indikator koraka zaključka

Ko je program končan, se prižge indikator koraka zaključka in sproži se zvočni signal. Zvočni signal se oglasi 5-krat v 5-minutnih intervalih (na 0, 5, 10 in 15 minut), skupno 4-krat različno na koncu programa.

12. Indikator varnostne ključavnice

Varnostno zaklepanje aktivirate/deaktivirate tako, da zadržite gumba za izbiro programov (2) za 3 sekunde. Ko je aktivirana, indikator varnostne ključavnice sveti, na zaslonu (3) pa se prikaže »CL1«. Ko je deaktivirana, se na zaslonu (3) se prikaže »CL0«.

13. Indikator tablete

Izberite funkcijo pralnega sredstva v tableti, če uporabljate kombinirana čistilna sredstva, ki vsebujejo sol, sredstvo za izpiranje in dodatne funkcije. Indikator za tableto ostane vključen, dokler je funkcija izbrana.

14. Indikator zakasnitve

Ko se program zažene z zakasnitvijo, sveti indikator zakasnitve.

15. Indikator časa programa

Trajanje programa lahko vidite z indikatorjem časa programa.

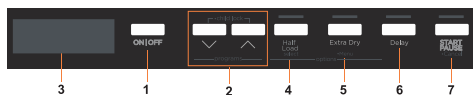

Spreminjanje programa

S spodnjimi koraki spremenite program med delovanjem.

Odprite vrata in pritisnite gumb za začetek/premor (9). Izberite nov program z gumbom za izbiro programov (2). Po izbiri programa pritisnite gumb za začetek/premor (7). Ko so vrata zaprta, se bo na novo izbrani program nadaljeval pri zaključku starega programa.

OPOMBA: Najprej rahlo odprite vrata, da zaustavite program pranja, preden se konča, da se voda ne razlije.

Preklic programa

S spodnjimi koraki lahko prekličete program med delovanjem.

Odprite vrata pomivalnega stroja. Na zaslonu bo prikazan izbrani program. Pritisnite in zadržite gumb za začetek/premor (7) za 3 sekunde. »0:01« bo prikazano na zaslonu. Ko zaprete vrata stroja, se začne odvajanje vode, ki se nadaljuje 30 sekund. Ko je program preklican, se stroj 5-krat zvočno oglasi.

Izklop stroja

Ko je izbrani program končan, bo na zaslonu prikazano »0«. Prav tako se 5-krat oglasi zvočni signal. Nato lahko izklopite stroj z gumbom za vklop/izklop.

Odklopite vtič in ugasnite dotok vode iz pipe.

OPOMBA: Ne odpirajte vrat, preden se program zaključi.

OPOMBA: Če med delovanjem programa odprete vrata stroja ali pa zmanjka napajanja, se bo program nadaljeval, ko vrata zaprete oz. se napajanje vrne.

OPOMBA: Če zmanjka el. energije med sušenjem, se program prekine. Stroj bo zdaj pripravljen na izbiro novega programa.

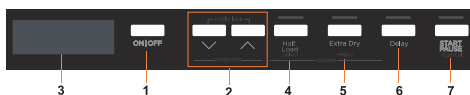

Nastavitve menija

Zadržite gumb za dodatno sušenje (5) za 3 sekunde za vstop v meni. Najprej se prikaže nastavev trdote vode (npr. SL3). Za pomikanje po meniju pritisčajte gumba za izbiro programov (2). Nato pritisnite gumb za polovično obremenitev (4) za vstop na ravni nastavitve, ki jo želite spremeniti v meniju. V tem času zaslon (3) utripa, kar pomeni, da lahko to nastavev spremenite s pritiskom na gumbe za izbiro programov (2). Z gumbi za izbiro programov (2) nastavite novo raven in

pritisnite gumb za polovično obremenitev (4), da shranite novo raven. Nato bo zaslon (3) stalno svetil, kar pomeni, da je ta stopnja nastavitve shranjena. S temi koraki lahko spremenite drugo nastavitvev ali zapustite meni s pritiskom gumba za dodatno sušenje (5) za 3 sekunde ali z izklopom/vklopom.

| Ne | Nastavitvev | Možnosti | Opis |
|----|------------------------------|----------|---|
| 1 | Trdota vode | SL1 | Nastavite trdoto vode. |
| | | SL2 | |
| | | SL3* | |
| | | SL4 | |
| | | SL5 | |
| | | SL6 | |
| 2 | Sredstvo za izpiranje | r:1 | Nastavite količino sredstva za izpiranje. |
| | | r:2 | |
| | | r:3 | |
| | | r:4* | |
| | | r:5 | |
| 3 | Nastavitvev zvočnega signala | b:0 | Spremenite nivo zvočnega signala. |
| | | b:1 | |
| | | b:2 | |
| | | b:3* | |
| 4 | Zagon programa | LP0* | Nastavite privzeti program ob vklopu aparata. |
| | | LP1 | |
| 5 | Tabletka | A:0* | Nastavite možnost tablete. |
| | | A:1 | |
| 6 | Način varčevanja energije | SP0 | Nastavite način varčevanja energije. |
| | | SP1* | |
| | | SP2 | |
| 7 | Tovarniške nastavitve | FS0* | Obnovite spremenjene nastavitve na tovarniške nastavitve. |
| | | FS1 | |

*Privzete nastavitve

1. Trdota vode

Za spremembo nastavitve trdote vode sledite navodilom v »Nastavitvev trdote vode«.

2. Sredstvo za izpiranje

Za spremembo nastavitve sredstva za izpiranje sledite navodilom v »Nastavitvev sredstva za izpiranje«.

3. Nastavitvev zvočnega signala

Če želite spremeniti raven zvočnega signala, sledite »Nastavitvam menija«: »b:3« je najvišji nivo. »b:0« pomeni, da so vsi zvoki izklopljeni.

4. Zagon programa

Če želite spremeniti izbiro zagona programa, sledite »Nastavitvam menija«: Na nivoju »LP0« se stroj vklopi s programom Eco. Na nivoju »LP1« se stroj vklopi z zadnjim izbranim programom in možnostjo.

5. Tabletka

Če želite spremeniti nastavitvev možnosti tablete, sledite »Nastavitvam menija«: Na nivoju »A:0« možnost tablete ni izbrana. Za izbiro možnosti tablete izberite nivo »A:1« in indikator tablete (13) zasveti. Ko enkrat izberete možnost tablete in če v meniju ne onemogočite možnosti tablete, bo ta vedno izbrana.

6. Način varčevanja energije

Če želite spremeniti nastavitvev varčevanja energije, sledite »Nastavitvam menija«: Na nivoju »SP0« bodo notranje lučke (če so na voljo) vedno ugasnjene, zaslon se izklopi po 4 minutah, naprava pa se zaradi varčevanja z energijo izklopi po 15 minutah nedejavnosti. V načinu »SP1« se notranje lučke izklopijo 4 minute zatem, ko odprete vrata, zaslon se izklopi po 4 minutah in stroj se izklopi po 15 minutah neaktivnosti za varčevanje z energijo. Na nivoju »SP2«, ko je stroj izklopljen, se notranje lučke ugasnejo po 4 minutah, ko so vrata odprta. Ko je stroj vklopljen, notranje lučke svetijo, dokler so vrata odprta, stroj pa se ne izklopi, razen s pritiskom na gumb za vklop/izklop.

7. Tovarniške nastavitve

Če želite spremeniti tovarniške nastavitve, sledite »Nastavitvam menija«: Če v tovarniški nastavitvi spremenite nivo kot »FS1«, se vse nastavitve vrnejo na privzeto nastavitvev.

Info lučke 2.1 (odvisno od modela)

Info lučka na spodnji strani pomivalnega stroja med pomivanjem sveti na tla in kaže trenutno stanje pomivalnega stroja.

| LED-indikator | Stanje stroja |
|----------------------|---|
| Rdeče, neprekinjeno | Program stroja teče. |
| Rdeče, utripa | Program je preklican. |
| Rdeče, hitro utripa | Stroj ima napako. Glejte razdelek » Samodejna opozorila o napakah in ukrepi «. |
| Zeleno, neprekinjeno | Program je končan. |

8 ČIŠČENJE IN VZDRŽEVANJE

Čiščenje pomivalnega stroja je pomembno za vzdrževanje življenjske dobe stroja. Prepričajte se, da je nastavitev mehčanja vode (če je na voljo) pravilno izvedena in da je uporabljena pravilna količina detergenta, da preprečite kopičenje vodnega kamna. Ko se prižge lučka senzorja soli, napolnite predalček za sol.

Olje in vodni kamen se lahko sčasoma naberejo v vašem pomivalnem stroju. Če se to zgodi:

- Napolnite predal za detergent, vendar ne nalagajte nobene posode. Izberite program, ki deluje pri visoki temperaturi, in pomivalni stroj zaženite prazen. Če s tem pomivalni stroj ne očistite dovolj, uporabite čistilno sredstvo, namenjeno za uporabo s pomivalnimi stroji.
- Da podaljšate življenjsko dobo pomivalnega stroja, aparat redno čistite vsak mesec
- Redno obrišite tesnila na vratih z vlažno krpo, da odstranite nakopičene ostanke ali tuje predmete.

8.1 Filtri

Filtre in brizgalne ročice očistite vsaj enkrat na teden. Če na grobih in finih filterih ostanejo ostali ostanki hrane ali tuji predmeti, odstranite filtre in jih temeljito sperite pod tekočo vodo.

- a) Mikro filter b) Grobi filter
c) Kovinski filter

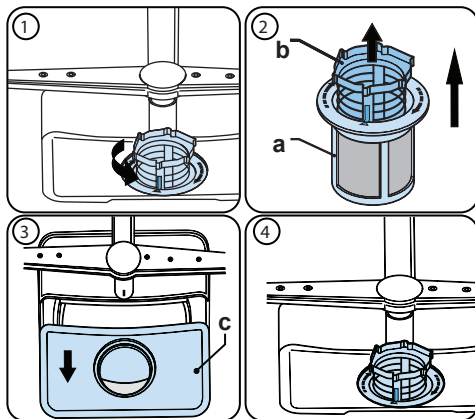

Če želite odstraniti in očistiti kombinacijo filtra, jo obrnite v nasprotni smeri urinega kazalca in jo dvignite tako, da jo dvignete navzgor (1). Grobi filter izvlecite iz mikrofiltra (2). Nato potegnite in odstranite kovinski filter (3). Izperite filter z veliko vode, dokler ni brez ostankov. Ponovno sestavite filtre. Ponovno namestite filter in ga zasukajte v smeri urinega kazalca (4).

- Pomivalnega stroja ne uporabljajte brez filtra.
- Neustreznost namestitve filtra lahko zmanjša učinkovitost pranja.
- Čisti filtri so potrebni za pravilno delovanje stroja.

8.2 Brizgalne ročice

Prepričajte se, da luknje za brizganje niso zamašene in da se na ročice za brizganje ne držijo živilski odpadki ali tuji predmeti. Če pride do zamašitve, odstranite brizgalne ročice in jih očistite pod vodo.

Če želite odstraniti zgornjo brizgalno ročico, matico držite v položaju tako, da jo zasukate v smeri urinega kazalca in potegnete navzdol. Prepričajte se, da je matica popolnoma zategnjena, ko ponovno nameščate zgornjo brizgalno ročico.

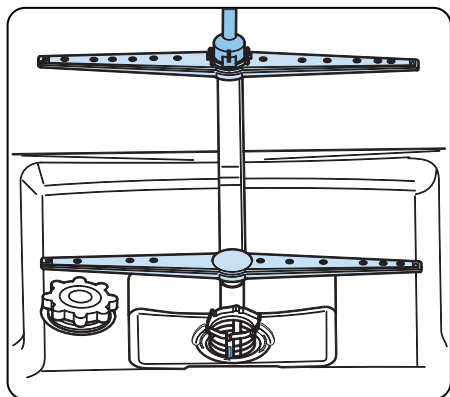

8.3 Odtočna Črpalka

Veliki ostanki hrane ali tuji predmeti, ki jih filtri niso zajeli, lahko blokirajo črpalko za odpadno vodo. Voda za izpiranje bo nato nad filtrom.

! Opozorilo Nevarnost ureznin!

Pri čiščenju črpalke za odpadno vodo pazite, da se ne poškodujete na koščkih razbitega stekla ali koničastih pripomočkov.

V tem primeru:

1. Najprej vedno izključite aparat iz električnega omrežja.
2. Vzemite košare.
3. Odstranite filtre.
4. Izcedite vodo, po potrebi uporabite gobo.
5. Preverite območje in odstranite vse tuje predmete.
6. Namestite filtre.
7. Ponovno vstavite košare.

9 ODPRAVLJANJE NAPAK

| NAPAKA | MOREBITEN VZROK | ODPRAVLJANJE NAPAK |
|---|---|---|
| Program se ne zažene. | Vaš pomivalni stroj ni priključen v napajanje. | Priključite vaš pomivalni stroj. |
| | Vaš pomivalni stroj ni priključen. | Vklopite pomivalni stroj s pritiskom gumba za vklop/izklop. |
| | Pregorela varovalka. | Preverite notranje varovalke. |
| | Dovodna pipa za vodo je zaprta. | Vključite dotok vode iz pipe. |
| | Vrata vašega pomivalnega stroja so odprta. | Zaprte vrata pomivalnega stroja. |
| | Dovodna cev za vodo in filtri stroja so zamašeni. | Preverite dovodno cev za vodo in filtre stroja, da niso zamašeni. |
| Voda ostaja v stroju. | Odtočna cev za vodo je zamašena ali ukrivljena. | Preverite odtočno cev in jo bodisi očistite ali zravnejte. |
| | Filtri so zamašeni. | Očistite filtre. |
| | Program še ni zaključen. | Počakajte, da se program konča. |
| Stroj se zaustavi med pranjem. | Napaka napajanja. | Preverite glavno napajanje. |
| | Napaka dovoda vode. | Preverite vodo iz pipe. |
| Če med pranjem slišite tresenje in udarjanje. | Razpršilna ročica udarja v posodo v spodnji košari. | Premaknite ali odstranite predmete, ki blokirajo razpršilno ročico. |
| Delci ostankov hrane ostajajo na posodi. | Nepravilno vstavljena posoda, razpršena voda ne doseže posode. | Košar ne napolnite preveč. |
| | Posoda se naslanja na drugo. | Posodo vstavite po navodilih v razdelku, ki opisuje vstavljanje posode v pomivalni stroj. |
| | Uporabljena je premajhna količina pralnega sredstva. | Uporabite ustrezno količino pralnega sredstva glede na navodila v programski tabeli. |
| | Izbran je napačen program pranja. | S podatki v programski tabeli izberite najustreznejši program. |
| | Razpršilne ročice so se zamašile z ostanki hrane. | Očistite luknje v razpršilnih ročicah s tankimi predmeti. |
| | Filtri ali odtočna vodna črpalka zamašeni ali filter napačno vstavljen. | Preverite odtočno cev in pravilno namestitvev filtrov. |

| NAPAKA | MOREBITEN VZROK | ODPRAVLJANJE NAPAK |
|---|--|--|
| Na posodi ostajajo belkasti madeži. | Uporabljena je premajhna količina pralnega sredstva. | Uporabite ustrezno količino pralnega sredstva glede na navodila v programski tabeli. |
| | Odmerjanje sredstva za izpiranje in/ali nastavitve mehčanja vode prenizka. | Povečajte stopnjo sredstva za izpiranje in/ali nastavitve mehčanja vode. |
| | Visoka stopnja trdote vode. | Povečajte stopnjo mehčanja vode in dodajte sol. |
| | Pokrovček predela za sol ni dobro zaprt. | Preverite, da je pokrovček predela za sol pravilno zaprt. |
| Posoda se ne posuši. | Možnost sušenja ni izbrana. | Izberite program z možnostjo sušenja. |
| | Nastavitev dozirnika sredstva za izpiranje prenizka. | Povečajte nastavitve doziranja sredstva za izpiranje. |
| Na posodi ostajajo rjasti madeži. | Kakovost posode iz nerjavečega jekla ni zadovoljiva. | Uporabljajte samo posodo, primerno za pomivalni stroj. |
| | Visoka stopnja soli v vodi za pranje. | Prilagodite stopnjo trdote vode glede na tabelo trdote vode. |
| | Pokrovček predela za sol ni dobro zaprt. | Preverite, da je pokrovček predela za sol pravilno zaprt. |
| | Preveč soli vstavljen v pomivalni stroj pri polnjenju. | Za polnjenje soli uporabite lij, da preprečite razlivanje. |
| | Slaba ozemljitev. | Takoj se posvetujte z usposobljenim električarjem. |
| Ostanki pralnega sredstva v predelu za pralno sredstvo. | Pralno sredstvo je bilo dodano, ko je bil predel moker. | Prepričajte se, da je pred uporabo predel za pralno sredstvo suh. |

SAMODEJNA OPOZORILA O NAPAKAH IN UKREPI

| KODA NAPAKE | MOREBITNA NAPAKA | UKREPI |
|-------------|----------------------------|---|
| FF | Napaka sistema dovoda vode | Prepričajte se, da je dovodna pipa za vodo odprta in voda teče. |
| | | Odstranite dovodno cev s pipe in očistite filter cevi. |
| | | Če napaka ni odpravljena, stopite v stik s servisom. |
| F5 | Sistemska napaka pritiska | Stopite v stik s servisom. |
| F3 | Neprekinjen dotok vode | Zaprte pipo in stopite v stik s servisom. |
| F2 | Izčrpavanje vode ne deluje | Cev za praznjenje in filtri so lahko zamašeni. |
| | | Prekličite program. |
| | | Če se napaka ponavlja, stopite v stik s servisom. |
| F8 | Napaka grelca | Stopite v stik s servisom. |
| F1 | Preliv | Odklopite stroj in zaprite pipo. |
| | | Stopite v stik s servisom. |
| FE | Okvara elektronske kartice | Stopite v stik s servisom. |
| F7 | Pregrevanje | Stopite v stik s servisom. |
| F9 | Napaka položaja divizorja | Stopite v stik s servisom. |
| F6 | Okvara tipala grelca | Stopite v stik s servisom. |
| HI | Napaka visoke napetosti | Stopite v stik s servisom. |
| LO | Napaka nizke napetosti | Stopite v stik s servisom. |

Namestitve in popravila mora vedno izvajati pooblaščen servisni agent, da se izogne morebitnim nevarnostim. Proizvajalec ne more biti odgovoren za poškodbe, ki lahko izhajajo iz postopkov, ki jih izvede nepooblaščen oseba. Popravila lahko opravljajo samo tehniki. Če je treba zamenjati sestavni del, se prepričajte, da bo uporabljen originalni nadomestni del.

Neustrezna popravila ali uporaba neoriginalnih nadomestnih delov lahko povzroči resno škodo in ogrozi uporabnika.

Kontaktne informacije za podporo lahko najdete na zadnji strani tega dokumenta.

Originalne nadomestne dele v skladu z ustreznim naročilom Ecodesign lahko pri podpori za stranke naročite vsaj 10 let od datuma uvedbe vašega izdelka na tržišče v Evropskem gospodarskem prostoru.

callcenter@voxelectronics.com
<https://www.voxelectronics.com>



5XXXX

