



GBR

SRP

SLV

HRV/BOS

MKD

POR

# **KG2500SE / KG2500BE / KG2500E / KG2550E**

**OPERATING INSTRUCTIONS FRIDGE - FREEZER**

**UPUTSTVO ZA UPOTREBU FRIŽIDER SA ZAMRZIVAČEM**

**UPUTE ZA UPORABU HLADNJAK SA ZAMRZIVAČEM**

**NAVODILA ZA UPORABO HLADILNIK - ZAMRZOVALNIK**

**УПАТСТВА ЗА РАКУВАЊЕ ЛАДИЛНИК - ЗАМРЗОВАЛНИК**

**MANUAL DO USUÁRIO FRIGORÍFICO - CONGELADOR**

**EAC**



GBR

# **KG2500SE / KG2500BE / KG2500E / KG2550E**

**USER MANUAL FRIDGE FREEZER**

**EAC**



<b>GBR</b>	<b>FIRE !</b>	<b>Warning:</b> Risk of fire / flammable materials
<b>SRP</b>	<b>POŽAR !</b>	<b>Upozorenje:</b> Rizik od požara / zapaljivih materijala
<b>SLO</b>	<b>POŽAR !</b>	<b>Opozorilo:</b> Hevarnost požara/vnetljivi materiali
<b>HRV/ BOS</b>	<b>POŽAR !</b>	<b>Upozorenje:</b> Opasnost od požara / zapaljivi materijali
<b>MKD</b>	<b>ПОЖАР !</b>	<b>Предупредување:</b> Опасност од пожар/ запаливи материјали
<b>PRT</b>	<b>INCÊNDIO !</b>	<b>Aviso;</b> Risco de incêndio/materiais inflamáveis

# CONTENTS

<b>BEFORE USING THE APPLIANCE .....</b>	<b>4</b>
General warnings .....	4
Old and out-of-order fridges or freezer .....	7
Safety warnings .....	7
Installing and operating your fridge freezer .....	8
Before Using your Fridge.....	9
<b>USING THE APPLIANCE .....</b>	<b>9</b>
Information on Less Frost Technology.....	9
Temperature Settings Warnings .....	10
Accessories .....	10
Ice Tray .....	10
The Plastic Scraper.....	11
<b>FOOD STORAGE .....</b>	<b>11</b>
Refrigerator Compartment.....	11
Freezer Compartment .....	12
<b>CLEANING AND MAINTENANCE .....</b>	<b>15</b>
Defrosting .....	16
<b>SHIPMENT AND REPOSITIONING.....</b>	<b>17</b>
Repositioning the Door .....	17
<b>BEFORE CALLING AFTER-SALES SERVICE.....</b>	<b>17</b>
Tips For Saving Energy .....	19
<b>DESCRIPTION OF THE APPLIANCE .....</b>	<b>20</b>
Dimensions .....	21
<b>TECHNICAL DATA .....</b>	<b>22</b>
<b>INFORMATION FOR TEST INSTITUTES.....</b>	<b>22</b>
<b>CUSTOMER CARE AND SERVICE .....</b>	<b>22</b>

*The operating instructions apply to several models. Differences may therefore occur.*

## **PART - 1. BEFORE USING THE APPLIANCE**

### **General warnings**

 **WARNING:** Keep ventilation openings, in the appliance enclosure or in the built-in structure, clear of obstruction.

 **WARNING:** Do not use mechanical devices or other means to accelerate the defrosting process, other than those recommended by the manufacturer.

 **WARNING:** Do not use electrical appliances inside the food storage compartments of the appliance, unless they are of the type recommended by the manufacturer.

 **WARNING:** Do not damage the refrigerant circuit.

 **WARNING:** When positioning the appliance, ensure the supply cord is not trapped or damaged.

 **WARNING:** Do not locate multiple portable socket-outlets or portable power supplies at the rear of the appliance.

 **WARNING:** In order to avoid any hazards resulting from the instability of the appliance, it must be fixed in accordance with the following instructions:

 If your appliance uses R600a as a refrigerant (this information will be provided on the label of the cooler) you should take care during transportation and installation to prevent the cooler elements from being damaged. R600a is an environmentally friendly and natural gas, but it is explosive. In the event of a leak due to damage of the cooler elements, move your fridge away from open flames or heat sources and ventilate the room where the appliance is located for a few minutes.

- While carrying and positioning the fridge, do not damage the cooler gas circuit.
- Do not store explosive substances such as aerosol cans with a flammable propellant in this appliance.

- This appliance is intended to be used in household and domestic applications such as:
  - staff kitchen areas in shops, offices and other working environments.
  - farm houses and by clients in hotels, motels and other residential type environments.
  - bed and breakfast type environments;
  - catering and similar non-retail applications.
- If the socket does not match the refrigerator plug, it must be replaced by the manufacturer, a service agent or similarly qualified persons in order to avoid a hazard.
- A specially grounded plug has been connected to the power cable of your refrigerator. This plug should be used with a specially grounded socket of 16 amperes. If there is no such socket in your house, please have one installed by an authorised electrician.
- This appliance can be used by children aged from 8 years and above and persons with reduced physical, sensory or mental capabilities or lack of experience and knowledge if they have been given supervision or instruction concerning use of the appliance in a safe way and understand the hazards involved. Children shall not play with the appliance. Cleaning and user maintenance shall not be made by children without supervision.
- Children aged from 3 to 8 years are allowed to load and unload refrigerating appliances. Children are not expected to perform cleaning or user maintenance of the appliance, very young children (0-3 years old) are not expected to use appliances, young children (3-8 years old) are not expected to use appliances safely unless continuous supervision is given, older children (8-14 years old) and vulnerable people can use appliances safely after they have been given appropriate supervision or instruction concerning use of the appliance.

Very vulnerable people are not expected to use appliances safely unless continuous supervision is given.

- If the supply cord is damaged, it must be replaced by the manufacturer, an authorised service agent or similar qualified persons, in order to avoid a hazard.
- This appliance is not intended for use at altitudes exceeding 2000 m.

**To avoid contamination of food, please respect the following instructions:**

- Opening the door for long periods can cause a significant increase of the temperature in the compartments of the appliance.
- Clean regularly surfaces that can come in contact with food and accessible drainage systems.
- Store raw meat and fish in suitable containers in the refrigerator, so that it is not in contact with or drip onto other food.
- Two-star frozen-food compartments are suitable for storing pre-frozen food, storing or making ice cream and making ice cubes.
- One-, two- and three-star compartments are not suitable for the freezing of fresh food.
- If the refrigerating appliance is left empty for long periods, switch off, defrost, clean, dry, and leave the door open to prevent mould developing within the appliance.

## Old and out-of-order fridges or freezer

- If your old fridge or freezer has a lock, break or remove the lock before discarding it, because children may get trapped inside it and may cause an accident.
- Old fridges and freezers contain isolation material and refrigerant with CFC. Therefore, take care not to harm environment when you are discarding your old fridges.

### Disposal of your old appliance



The symbol on the product or on its packaging indicates that this product may not be treated as household waste. Instead it shall be handed over to the applicable collection point for the recycling of electrical and electronic equipment. By ensuring this product is disposed of correctly, you will help prevent potential negative consequences for the environment and human health, which could otherwise be caused by inappropriate waste handling of this product. For more detailed information about recycling of this product, please contact your local city office, your household waste disposal service or the shop where you purchased the product.

### Notes:

- Please read the instruction manual carefully before installing and using your appliance. We are not responsible for the damage occurred due to misuse.
- Follow all instructions on your appliance and instruction manual, and keep this manual in a safe place to resolve the problems that may occur in the future.
- This appliance is produced to be used in homes and it can only be used in domestic environments and for the specified purposes. It is not suitable for commercial or common use. Such use will cause the guarantee of the appliance to be cancelled and our company will not be responsible for the losses to be occurred.
- This appliance is produced to be used in houses and it is only suitable for cooling / storing foods. It is not suitable for commercial or common use and/or for storing substances except for food. Our company is not responsible for the losses to be occurred in the contrary case.

### Safety warnings

- Do not connect your fridge freezer to the mains electricity supply using an extension lead.
- Do not use damaged, torn or old plugs.
- Do not pull, bend or damage the cord.



- Do not use plug adapter.
- This appliance is designed for use by adults. Do not allow children to play with the appliance or hang off the door.
- Never touch the power cord/plug with wet hands. This may cause a short circuit or electric shock.

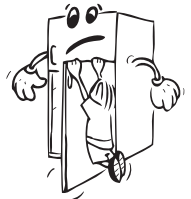



- Do not place glass bottles or cans in the ice-making compartment as they will burst when the contents freeze.
- Do not place explosive or flammable material in your fridge. Place drinks with high alcohol content vertically in the fridge compartment and make sure their tops are tightly closed.
- When removing ice from the ice-making compartment, do not touch it. Ice may cause frost burns and/or cuts.
- Do not touch frozen goods with wet hands. Do not eat ice-cream or ice cubes immediately after they are removed from the ice-making compartment.
- Do not re-freeze thawed frozen food. This may cause health issues such as food poisoning.



## Installing and operating your fridge freezer

Before using your fridge freezer for the first time, please pay attention to the following points:

- The operating voltage for your fridge freezer is 220-240 V at 50Hz.
- The plug must be accessible after installation.
- Your fridge freezer may have an odour when it is operated for the first time. This is normal and the odour will fade when your fridge freezer starts to cool.
- Before connecting your fridge freezer, ensure that the information on the data plate (voltage and connected load) matches that of the mains electricity supply. If in doubt, consult a qualified electrician.
- Insert the plug into a socket with an efficient ground connection. If the socket has no ground contact or the plug does not match, we recommend you consult a qualified electrician for assistance.
- The appliance must be connected with a properly installed fused socket. The power supply (AC) and voltage at the operating point must match with the details on the name plate of the appliance (the name plate is located on the inside left of the appliance).
- We do not accept responsibility for any damages that occur due to ungrounded usage.
- Place your fridge freezer where it will not be exposed to direct sunlight.
- Your fridge freezer must never be used outdoors or exposed to rain.
- Your appliance must be at least 50 cm away from stoves, gas ovens and heater cores, and at least 5 cm away from electrical ovens.
- If your fridge freezer is placed next to a deep freezer, there must be at least 2 cm between them to prevent humidity forming on the outer surface.
- Do not cover the body or top of fridge freezer with lace. This will affect the performance of your fridge freezer.
- Clearance of at least 150 mm is required at the top of your appliance. Do not place anything on top of your appliance.
- Do not place heavy items on the appliance.
- Use the adjustable front legs to make sure your appliance is level and stable. You can adjust the legs by turning them in either direction. This must be done before placing food in the appliance.
- Clean the appliance thoroughly before use (see Cleaning and Maintenance).



- Before using your fridge freezer, wipe all parts with a solution of warm water and a teaspoon of sodium bicarbonate. Then, rinse with clean water and dry. Return all parts to the fridge freezer after cleaning.
- Install the two plastic distance guides (the parts on the black vanes -condenser- at the rear) by turning it 90° (as shown in the figure) to prevent the condenser from touching the wall.
- The distance between the appliance and back wall must be a maximum of 75 mm.

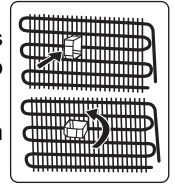

## Before Using your Fridge

- When using your fridge for the first time, or after transportation, keep it in an upright position for at least 3 hours before plugging into the mains. This allows efficient operation and prevents damage to the compressor.
- Your fridge may have a smell when it is operated for the first time. This is normal and the smell will fade away when your fridge starts to cool.

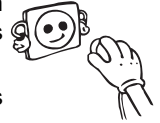

### General notes:

**Fresh Food Compartment (Fridge):** Most efficient use of energy is ensured in the configuration with the drawers in the bottom part of the appliance, and shelves evenly distributed, position of door bins does not affect energy consumption.

**Freezer Compartment (Freezer):** Most Efficient use of energy is ensured in the configuration with the drawers and bins are on stock position.

## PART - 2. USING THE APPLIANCE

### Information on Less Frost Technology

Thanks to the wrap around evaporator, Less Frost technology offers more efficient cooling, less manual defrost requirement, and more flexible storage room.

The thermostat automatically regulates the temperature inside the refrigerator and freezer compartments. Cooler temperatures can be obtained by rotating the knob to higher numbers, 1 to 5.

**Important note:** Do not try to rotate the knob beyond position 1, it will stop your appliance from working.

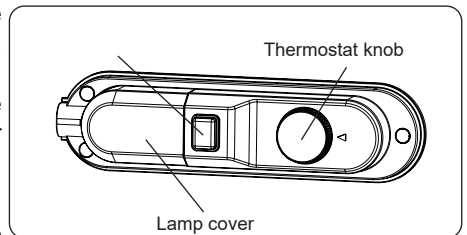

### Thermostat Settings

- Set the knob to a low/medium position, up to 3, for short-term storage of food in the appliance.
- Set the knob to a medium position, 3 or 4, for long-term storage of food in the appliance.
- Set the knob to 5 position for freezing the fresh food. The appliance will run for colder temperatures.

## Temperature Settings Warnings

- The ambient temperature, temperature of the freshly stored food and how often the door is opened affects the temperature in the refrigerator compartment. If required, change the temperature setting.
- It is not recommended that you operate your fridge in environments colder than 10°C in terms of its efficiency.
- When setting the thermostat, take into consideration how often the appliance doors are opened and closed, how much food is stored in the refrigerator, and the environment in which the refrigerator is located.
- When the appliance is first switched on, allow it to run for 24 hours in order to reach operating temperature. During this time, do not open the door and do not keep a large quantity of food inside.
- Unplug your appliance during a power cut to prevent damage to the compressor. Once power is restored, delay plugging in your appliance for 5 to 10 minutes. This will help prevent damage to the appliance's components.
- Your appliance is designed to operate in the ambient temperature ranges stated in the standards, according to the climate class stated in the information label. It is not recommended that your fridge is operated in the environments which are outside of the stated temperature ranges. This will reduce the cooling efficiency of the appliance.
- Your appliance is designed to operate in the ambient temperature (N = 16°C - 32°C) intervals stated in the standards, according to the climate class displayed on the information label. We do not recommend operating your appliance out of the stated temperature limits in terms of cooling effectiveness.

### Climate class and meaning:

**T (tropical):** This refrigerating appliance is intended to be used at ambient temperatures ranging from 16 °C to 43 °C.

**ST (subtropical):** This refrigerating appliance is intended to be used at ambient temperatures ranging from 16 °C to 38 °C.

**N (temperate):** This refrigerating appliance is intended to be used at ambient temperatures ranging from 16 °C to 32 °C.

**SN (extended temperate):** This refrigerating appliance is intended to be used at ambient temperatures ranging from 10 °C to 32 °C.

## Accessories

### Ice Tray

- Fill the ice tray with water and place in the freezer compartment.
- After the water has completely frozen, you can twist the tray as shown below to remove the ice cubes.

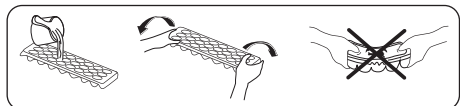

## The Plastic Scraper

After some time, frost will build up in certain areas of the freezer. The frost accumulated in the freezer should be removed regularly. Use the plastic scraper provided, if necessary. Do not use sharp metal objects for this operation. They could puncture the refrigerator circuit and cause irreparable damage to the unit.

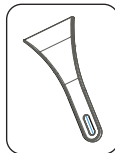

*Visual and text descriptions in the accessories section may vary according to the model of your appliance.*

## PART - 3. FOOD STORAGE

### Refrigerator Compartment

- To reduce humidity and avoid the consequent formation of frost, always store liquids in sealed containers in the refrigerator. Frost tends to concentrate in the coldest parts of the evaporating liquid and, in time, your appliance will require more frequent defrosting.
- Never place warm food in the refrigerator. Warm food should be allowed to cool at room temperature and should be arranged to ensure adequate air circulation in the refrigerator compartment.
- Make sure no items are in direct contact with the rear wall of the appliance as frost will develop and packaging will stick to it. Do not open the refrigerator door frequently.
- We recommend that meat and clean fish are loosely wrapped and stored on the glass shelf just above the vegetable bin where the air is cooler, as this provides the best storage conditions.
- Store loose fruit and vegetable items in the crisper containers.
- Store loose fruit and vegetables in the crisper.
- Storing fruit and vegetables separately helps prevent ethylene-sensitive vegetables (green leaves, broccoli, carrot, etc.) being affected by ethylene-releaser fruits (banana, peach, apricot, fig etc.).
- Do not put wet vegetables into the refrigerator.
- Storage time for all food products depends on the initial quality of the food and an uninterrupted refrigeration cycle before refrigerator storage.
- To avoid cross-contamination do not store meat products with fruit and vegetables. Water leaking from meat may contaminate other products in the refrigerator. You should package meat products and clean any leakages on the shelves.
- Do not put food in front of the air flow passage.
- Consume packaged foods before the recommended expiry date.

 **NOTE:** Potatoes, onions and garlic should not be stored in the refrigerator.

- For normal working conditions, it will be sufficient to adjust the temperature setting of your refrigerator to +4 °C.
- The temperature of the fridge compartment should be in the range of 0-8 °C, fresh foods below 0 °C are iced and rotted, bacterial load increases above 8 °C, and spoils.
- Do not put hot food in the refrigerator immediately, wait for the temperature to pass outside. Hot foods increase the degree of your refrigerator and cause food poisoning and unnecessary spoiling of the food.

- Meat, fish, etc. should be store in the chiller compartment of the food, and the vegetable compartment is preferred for vegetables. (if available)
- To prevent cross contamination, meat products and fruit vegetables are not stored together.
- Foods should be placed in the refrigerator in closed containers or covered to prevent moisture and odors.

The table below is a quick guide to show you the most efficient way to store the major food groups in your refrigerator compartment.

Food	Maximum storage time	How and where to store
<b>Vegetables and fruits</b>	1 week	Vegetable bin
<b>Meat and fish</b>	2 - 3 Days	Wrap in plastic foil, bags, or in a meat container and store on the glass shelf
<b>Fresh cheese</b>	3 - 4 Days	On the designated door shelf
<b>Butter and margarine</b>	1 week	On the designated door shelf
<b>Bottled products e.g. milk and yoghurt</b>	Until the expiry date recommended by the producer	On the designated door shelf
<b>Eggs</b>	1 month	On the designated egg shelf
<b>Cooked food</b>	2 Days	All shelves

## Freezer Compartment

- The freezer is used for storing frozen food, freezing fresh food, and making ice cubes.
- For freezing fresh food; wrap and seal fresh food properly, that is the packaging should be air tight and shouldn't leak. Special freezer bags, aluminum foil polythene bags and plastic containers are ideal.
- Do not store fresh food next to frozen food as it can thaw the frozen food.
- Before freezing fresh food, divide it into portions that can be consumed in one sitting.
- Consume thawed frozen food within a short period of time after defrosting
- Never place warm food in the freezer compartment as it will thaw the frozen food.
- Always follow the manufacturer's instructions on food packaging when storing frozen food. If no information is provided food, should not be stored for more than 3 months from the date of purchase.
- When purchasing frozen food, make sure that it has been stored under appropriate conditions and that the packaging is not damaged.
- Frozen food should be transported in appropriate containers and placed in the freezer as soon as possible.
- Do not purchase frozen food if the packaging shows signs of humidity and abnormal swelling. It is probable that it has been stored at an unsuitable temperature and that the contents have deteriorated.
- The storage life of frozen food depends on the room temperature, the thermostat setting, how often the door is opened, the type of food, and the length of time required to transport the product from the shop to your home. Always follow the instructions printed on the packaging and never exceed the maximum storage life indicated.

- The maximum amount of fresh food (in kg) that can be frozen in 24 hours is indicated on the appliance label.
- To freeze fresh food, ensure that as much of the surface of the food as possible is in contact with the cooling surface.

**NOTE:** If you attempt to open the freezer door immediately after closing it, you will find that it will not open easily. This is normal. Once equilibrium has been reached, the door will open easily.

**Important note:**

- Never refreeze thawed frozen food.
- The taste of some spices found in cooked dishes (anise, basilica, watercress, vinegar, assorted spices, ginger, garlic, onion, mustard, thyme, marjoram, black pepper, etc.) changes and they assume a strong taste when they are stored for a long period of time. Therefore, add small amounts of spices to food to be frozen, or the desired spice should be added after the food has thawed.
- The storage time of food is dependent on the type of oil used. Suitable oils are margarine, calf fat, olive oil and butter. Unsuitable oils are peanut oil and pig fat.
- Food in liquid form should be frozen in plastic cups and other food should be frozen in plastic folios or bags.



The table below is a quick guide to show you the most efficient way to store the major food groups in your freezer compartment.

Meat and fish	Preparation	Maximum storage time (months)
Steak	Wrap in foil	6 - 8
Lamb meat	Wrap in foil	6 - 8
Veal roast	Wrap in foil	6 - 8
Veal cubes	In small pieces	6 - 8
Lamb cubes	In pieces	4 - 8
Minced meat	In packaging without using spices	1 - 3
Giblets (pieces)	In pieces	1 - 3
Bologna sausage/salami	Should be kept packaged even if it has a membrane	
Chicken and turkey	Wrap in foil	4 - 6
Goose and duck	Wrap in foil	4 - 6
Deer, rabbit, wild boar	In 2.5 kg portions or as fillets	6 - 8
Freshwater fish (Salmon, Carp, Crane, Catfish)	After cleaning the bowels and scales of the fish, wash and dry it. If necessary, remove the tail and head.	2
Lean fish (Bass, Turbot, Flounder)		4
Fatty fishes (Tuna, Mackerel, Bluefish, Anchovy)		2 - 4
Shellfish	Clean and in a bag	4 - 6
Caviar	In its packaging, or in an aluminium or plastic container	2 - 3
Snails	In salty water, or in an aluminium or plastic container	3

Meat and fish	Preparation	Maximum storage time (months)
 <b>NOTE:</b> Thawed frozen meat should be cooked as fresh meat. If the meat is not cooked after defrosting, it must not be re-frozen.		

Vegetables and Fruits	Preparation	Maximum storage time (months)
String beans and beans	Wash, cut into small pieces and boil in water	10 - 13
Beans	Hull, wash and boil in water	12
Cabbage	Clean and boil in water	6 - 8
Carrot	Clean, cut into slices and boil in water	12
Pepper	Cut the stem, cut into two pieces, remove the core and boil in water	8 - 10
Spinach	Wash and boil in water	6 - 9
Cauliflower	Remove the leaves, cut the heart into pieces and leave it in water with a little lemon juice for a while	10 - 12
Eggplant	Cut into pieces of 2cm after washing	10 - 12
Corn	Clean and pack with its stem or as sweet corn	12
Apple and pear	Peel and slice	8 - 10
Apricot and Peach	Cut into two pieces and remove the stone	4 - 6
Strawberry and Blackberry	Wash and hull	8 - 12
Cooked fruits	Add 10 % of sugar to the container	12
Plum, cherry, sourberry	Wash and hull the stems	8 - 12

	Maximum storage time (months)	Thawing time at room temperature (hours)	Thawing time in oven (minutes)
Bread	4 - 6	2 - 3	4-5 (220-225 °C)
Biscuits	3 - 6	1 - 1,5	5-8 (190-200 °C)
Pastry	1 - 3	2 - 3	5-10 (200-225 °C)
Pie	1 - 1,5	3 - 4	5-8 (190-200 °C)
Phyllo dough	2 - 3	1 - 1,5	5-8 (190-200 °C)
Pizza	2 - 3	2 - 4	15-20 (200 °C)

Dairy products	Preparation	Maximum storage time (months)	Storage conditions
Packet (Homogenized) Milk	In its own packet	2 - 3	Pure Milk – in its own packet
Cheese - excluding white cheese	In slices	6 - 8	Original packaging may be used for short-term storage. Keep wrapped in foil for longer periods.
Butter, margarine	In its packaging	6	

## PART - 4. CLEANING AND MAINTENANCE

 **Disconnect the unit from the power supply before cleaning.**



 Do not wash your appliance by pouring water on it.



 Do not use abrasive products, detergents or soaps for cleaning the appliance. After washing, rinse with clean water and dry carefully. When you have finished cleaning, reconnect the plug to the mains supply with dry hands.

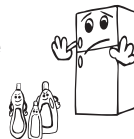

- Make sure that no water enters the lamp housing and other electrical components.

- The appliance should be cleaned regularly using a solution of bicarbonate of soda and lukewarm water.

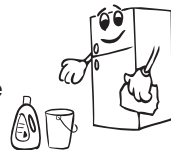

- Clean the accessories separately by hand with soap and water. Do not wash accessories in a dish washer.



- Clean the condenser with a brush at least twice a year. This will help you to save on energy costs and increase productivity.



  **The power supply must be disconnected during cleaning.**

### Replacing LED Lighting

If your refrigerator has LED lighting contact the help desk as this should be changed by authorized personnel only.



## Defrosting

### Defrosting the Refrigerator Compartment

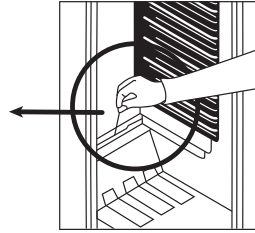
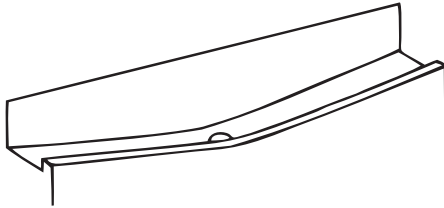

- Defrosting occurs automatically in the refrigerator compartment during operation. The water is collected by the evaporation tray and evaporates automatically.
- The evaporation tray and the water drain hole should be cleaned periodically with the defrost drain plug to prevent the water from collecting at the bottom of the refrigerator instead of flowing out.
- You can also clean the drain hole by pouring half a glass of water down it.

### Defrosting the Freezer Compartment

Frost accumulated in the freezer compartment should be removed regularly (using the plastic scraper provided). The freezer compartment should be cleaned in the same way as the refrigerator compartment, with the defrost function, at least twice a year.

#### For this:

- The day before you defrost, set the thermostat dial to position "5" to freeze food completely.
- During defrosting, frozen food should be wrapped in several layers of paper and kept in a cool place. The inevitable rise in temperature will shorten its storage life. Remember to use this food within a relatively short period of time.
- Disconnect the appliance from the mains. Leave the door open until the unit is completely defrosted.
- To accelerate the defrosting process, place one or more bowls of warm water in the freezer compartment.
- Dry the inside of the unit carefully and set the thermostat knob to the MAX position.

## **PART - 5. SHIPMENT AND REPOSITIONING**

### **Transportation and Changing Positioning**

- The original packaging and foam may be kept for re-transportation (optional).
- Fasten your appliance with thick packaging, bands or strong cords and follow the instructions for transportation on the packaging.
- Remove all movable parts (shelves, accessories, vegetable bins, and so on) or fix them into the appliance against shocks using bands when re-positioning or transporting.

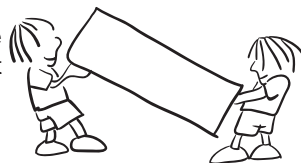

 Always carry your appliance in the upright position.

### **Repositioning the Door**

- It is not possible to change the opening direction of your appliance door if door handles are installed on the front surface of the appliance door.
- It is possible to change the opening direction of the door on models without handles.
- If the door-opening direction of your appliance can be changed, contact the nearest Authorised Service Centre to change the opening direction.

## **PART - 6. BEFORE CALLING AFTER-SALES SERVICE**

If your refrigerator is not working properly, there may be a minor problem. Check the following.

### **The appliance does not operate**

#### **Check if:**

- Your fridge is plugged in and switched on
- The fuse has blown
- Is the temperature adjustment right?
- The socket is faulty. To check this, plug another working appliance into the same socket.

### **The appliance performs poorly**

#### **Check if:**

- Is the temperature adjustment right?
- Is the door of your fridge opened frequently and left open for a long while?
- The appliance is overloaded
- The doors are closed properly
- Is your fridge filled excessively?
- There is an adequate distance between the appliance and surrounding walls
- Is the ambient temperature within the range of values specified in the operating manual?

### **The appliance is noisy**

The cooling gas which circulates in the refrigerator circuit may make a slight noise (bubbling sound) even when the compressor is not running. Do not worry, this is normal. If you hear a different sound, check whether:

- The appliance is level
- Anything is touching the rear of the appliance
- Objects in the appliance are vibrating.

## **Your refrigerator is operating noisily**

The following noises can be heard during normal operation of the appliance.

### **Cracking (ice cracking) noise occurs:**

- During automatic defrosting.
- When the appliance is cooled or warmed (due to expansion of appliance material).

**Clicking noise occurs:** When the thermostat switches the compressor on/off.

**Motor noise:** Indicates the compressor is operating normally. The compressor may cause more noise for a short time when it is first activated.

**Bubbling noise and splashing occurs:** Due to the flow of the refrigerant in the tubes of the system.

**Water flowing noise occurs:** Due to water flowing to the evaporation container. This noise is normal during defrosting.

## **There is water in the lower part of the refrigerator**

### **Check if:**

The drain hole for the water is not clogged (use defrost drain plug to clean the drain hole).

## **There is a build-up of humidity inside the fridge**

### **Check if:**

- All food is packed properly. Containers must be dry before being placed in the fridge.
- The fridge doors are opened frequently. Humidity of the room will enter the fridge each time the doors are opened. Humidity increases faster if the doors are opened frequently, especially if the humidity of the room is high.
- There is a build-up of water droplets on the rear wall. This is normal after automatic defrosting (in Static Models).

## **The doors are not opening or closing properly**

### **Check if:**

- There is food or packaging preventing the door from closing
- The door compartments, shelves and drawers are placed properly
- The door gaskets are broken or torn
- Your fridge is level.

## **The edges of the fridge in contact with the door joint are warm**

Especially during summer (warm weather), the surfaces in contact with the door joint may become warmer during operation of the compressor. This is normal.

## **Recommendations**

- If the appliance is switched off or unplugged, wait at least 5 minutes before plugging the appliance in or restarting it in order to prevent damage to the compressor.
- The cooling unit of your refrigerator is located at the rear of the appliance. Therefore, water droplets or ice may form on the rear surface of your fridge due to the operation of the compressor at specified intervals. This is normal, there is no need to perform a defrosting operation unless there is excessive ice.
- If you do not intend to use your fridge for a long period of time (such as during the summer holidays), disconnect the appliance from the mains, defrost and clean your fridge, leaving the door open to prevent the formation of mildew and odour.

- If a problem persists after you have followed all the above instructions, please consult the nearest authorised service centre.
- The appliance you have purchased is designed for domestic use only. It is not suitable for commercial or common use. If the consumer uses the appliance in a way that does not comply with this, we emphasise that the manufacturer and the dealer will not be responsible for any repair and failure within the guarantee period.

### **Tips For Saving Energy**

1. Install the appliance in a cool, well-ventilated room, but not in direct sunlight and not near a heat source (such as a radiator or oven) otherwise an insulating plate should be used.
2. Allow warm food and drinks to cool before placing them inside the appliance.
3. Place thawing food in the refrigerator compartment. The low temperature of the frozen food will help cool the refrigerator compartment while the food is thawing. This will save energy. Frozen food left to thaw outside of the appliance will result in a waste of energy.
4. Drinks or other liquids should be covered when inside the appliance. If left uncovered, the humidity inside the appliance will increase, therefore the appliance uses more energy. Keeping drinks and other liquids covered helps preserve their smell and taste.
5. Avoid keeping the doors open for long periods and opening the doors too frequently as warm air will enter the appliance and cause the compressor to switch on unnecessarily often.
6. Keep the covers of the different temperature compartments (such as the crisper and chiller) closed.
7. The door gasket must be clean and pliable. In case of wear, if your gasket is detachable, replace the gasket. If not detachable, you have to replace the door.
8. It is possible to store more food by removing freezer shelf. Energy consumption is declared with maximum load and without freezer shelf.

## PART - 7. DESCRIPTION OF THE APPLIANCE

This appliance is not intended to be used as a built-in appliance.

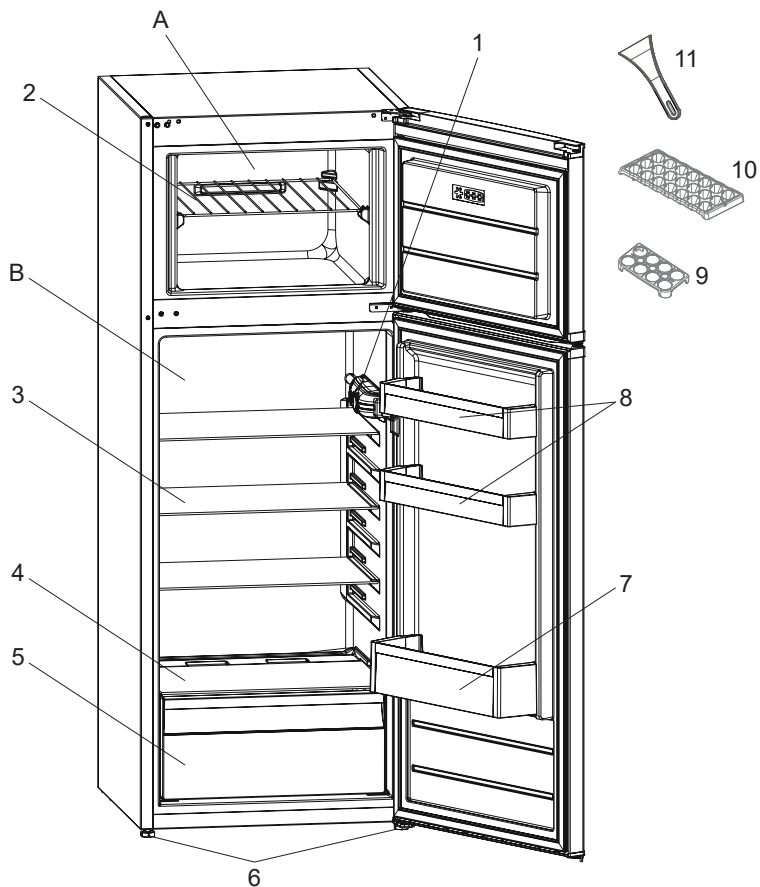

This presentation is only for information about the parts of the appliance.  
Parts may vary according to the appliance model.

- A) Freezer compartment
- B) Fridge compartment
- 1) Thermostat box
- 2) Freezer shelf
- 3) Refrigerator shelves
- 4) Crisper cover
- 5) Crisper

- 6) Levelling feet
- 7) Bottle shelf
- 8) Door shelves
- 9) Egg holder
- 10) Ice box tray
- 11) Ice scraper \*

\* In some models

## Dimensions

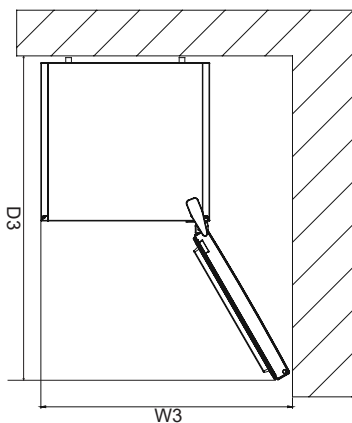
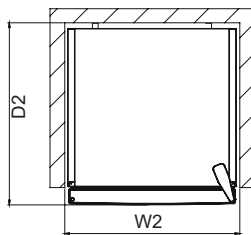
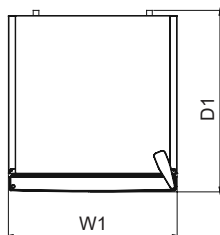
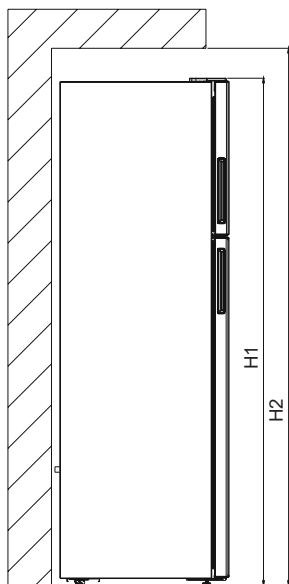

Overall dimensions <sup>1</sup>		
H1	mm	1410
W1	mm	540
D1	mm	667,8

Space required in use <sup>2</sup>		
H2	mm	1106,5
W2	mm	640
D2	mm	667,8

Overall space required in use <sup>3</sup>		
W3	mm	658,5
D3	mm	1106,5

## **PART - 8.**

### **TECHNICAL DATA**

The technical information is situated in the rating plate on the internal side of the appliance and on the energy label. The QR code on the energy label supplied with the appliance provides a web link to the information related to the performance of the appliance in the EU EPREL database.

Keep the energy label for reference together with the user manual and all other documents provided with this appliance.

It is also possible to find the same information in EPREL using the link <https://eprel.ec.europa.eu> and the model name and product number that you find on the rating plate of the appliance.

See the link [www.theenergylabel.eu](http://www.theenergylabel.eu) for detailed information about the energy label.

## **PART - 9.**

### **INFORMATION FOR TEST INSTITUTES**

Appliance for any EcoDesign verification shall be compliant with EN 62552.

Ventilation requirements, recess dimensions and minimum rear clearances shall be as stated in this User Manual at Chapter 7. Please contact the manufacturer for any other further information, including loading plans.

## **PART - 10.**

### **CUSTOMER CARE AND SERVICE**

Always use original spare parts.

When contacting our Authorised Service Centre, ensure that you have the following data available: Model, Serial Number and Service Index.

The information can be found on the rating plate. Subject to change without notice.

The original spare parts for some specific components are available for a minimum of 7 or 10 years, based on the type of component, from the placing on the market of the last unit of the model.

Visit our website to:

[www.voxelectronics.com](http://www.voxelectronics.com)



SRP

# **KG2500SE / KG2500BE / KG2500E / KG2550E**

**UPUTSTVO ZA UPOTREBU FRIŽIDER SA ZAMRZIVAČEM**

**EAC**





<b>GBR</b>	<b>FIRE !</b>	<b>Warning:</b> Risk of fire / flammable materials
<b>SRP</b>	<b>POŽAR !</b>	<b>Upozorenje:</b> Rizik od požara / zapaljivih materijala
<b>SLO</b>	<b>POŽAR !</b>	<b>Opozorilo:</b> Hevarnost požara/vnetljivi materiali
<b>HRV/ BOS</b>	<b>POŽAR !</b>	<b>Upozorenje:</b> Opasnost od požara / zapaljivi materijali
<b>MKD</b>	<b>ПОЖАР !</b>	<b>Предупредување:</b> Опасност од пожар/ запаливи материјали
<b>PRT</b>	<b>INCÊNDIO !</b>	<b>Aviso;</b> Risco de incêndio/materiais inflamáveis

# SADRŽAJ

<b>PRE UPOTREBE UREĐAJA .....</b>	<b>4</b>
Opšta upozorenja .....	4
Stari i pokvareni frižideri .....	7
Bezbednosna upozorenja .....	7
Instalacija i rukovanje frižiderom .....	8
Pre korišćenja vašeg frižidera .....	9
<b>UPOTREBA UREĐAJA .....</b>	<b>9</b>
Informacije o tehnologiji LessFrost / Manje leda.....	9
Upozorenja u vezi sa podešavanjima temperature .....	10
Dodaci .....	10
Posuda za led .....	10
Plastični strugač .....	10
<b>RASPOREĐIVANJE HRANE U UREĐAJU .....</b>	<b>11</b>
Odeljak frižidera.....	11
Odeljak zamrzivača .....	12
<b>ČIŠĆENJE I ODRŽAVANJE .....</b>	<b>15</b>
Odleđivanje .....	16
Odeljak frižidera: .....	16
Odeljak zamrzivača:.....	16
<b>TRANSPORT I PROMENA POLOŽAJA .....</b>	<b>16</b>
Promena položaja vrata.....	16
<b>PRE POZIVANJA SERVISA ZA PODRŠKU NAKON KUPOVINE.....</b>	<b>17</b>
Saveti za uštedu energije .....	19
<b>DELOVI UREĐAJA I ODELJCI .....</b>	<b>20</b>
Dimenzije .....	21
<b>TEHNIČKI PODACI .....</b>	<b>22</b>
<b>INFORMACIJE O PERFORMANSAMA UREĐAJA.....</b>	<b>22</b>
<b>BRIGA O POTROŠAČIMA I SERVIS .....</b>	<b>22</b>

*Instrukcije oko rukovanja su validne za više modela. Mogu nastati razlike zbog toga.*

## **Opšta upozorenja**

**! UPOZORENJE:** Nemojte da blokirate otvore za ventilaciju na kućištu ili strukturi uređaja.

**! UPOZORENJE:** Nemojte koristiti mehaničke uređaje ili druga sredstva za ubrzavanje odmrzavanja, osim onih koje preporučuje proizvođač.

**! UPOZORENJE:** Nemojte koristiti električne aparate unutar prostora za smeštaj hrane, osim ako se ne radi o aparatima čiju upotrebu preporučuje proizvođač.

**! UPOZORENJE:** Nemojte da oštetite kruženje sredstva za hlađenje.

**! UPOZORENJE:** Prilikom pozicioniranja uređaja postarajte se da kabl za napajanje ne bude zaglavljen ili oštećen.

**! UPOZORENJE:** Nemojte da postavljate više prenosivih strujnih utičnica ili prenosivih jedinica napajanja na zadnjoj strani uređaja.

**! UPOZORENJE:** Da biste izbegli opasnost usled nestabilnosti uređaja, on se mora fiksirati u skladu sa uputstvima.

**!** Ako vaš uređaj koristi R600a kao gas za hlađenje – ovu informaciju možete da saznate sa etikete na hladnjaku - treba da budete obazrivi za vreme prenosa i montaže da biste sprečili oštećenje elemenata hladnjaka na vašem uređaju. Iako je R600a ekološki prihvatljiv i prirodan gas, on je eksplozivan. U slučaju curenja usled oštećenja na elementima hladnjaka, premestite vaš frižider dalje od otvorenog plamena ili izvora toplote i provetrite prostoriju gde je uređaj smešten na nekoliko minuta.

- Dok prenosite i smeštate frižider, nemojte oštetiti kruženje gasa za hlađenje.

- Nemojte da skladištite eksplozivne supstance kao što su konzerve aerosola sa zapaljivim gorivom u ovaj uređaj.
- Ovaj uređaj je namenjen za korišćenje u domaćinstvu i za slične primene kao što su:
  - kuhinje u radnjama, kancelarijama i drugom radnom okruženju
  - farme i goste u hotelima, motelima i drugim rezidencijalnim objektima;
  - u pansionima za noćenje sa doručkom;
  - za catering i slične primene koje nisu povezane sa maloprodajom
- Ako se utičnica ne poklapa sa utikačem frižidera, proizvođač, servisno osoblje ili slično kvalifikovane osobe treba da izvrši zamenu da bi se izbegla opasnost.
- Posebni uzemljeni utikač je povezan sa kablom za napajanje vašeg frižidera. Ovaj utikač treba da se koristi sa posebno uzemljenom utičnicom snage 16 ampera. Ako nema takve utičnice u vašem stanu, angažujte kvalifikovanog tehničara da je instalira.
- Ovaj uređaj mogu da koriste deca starosti 8 godina i više kao i osobe sa smanjenim fizičkim, senzornim ili mentalnim sposobnostima ili nedostatkom iskustva ili znanja ako su pod nadzorom ili su poučene po pitanju korišćenja uređaja na bezbedan način i razumeju opasnost. Deca ne smeju da se igraju ovim uređajem. Čišćenje i održavanje ne smeju da sprovode deca bez nadzora.
- Deci uzrasta od 3 do 8 godina je dozvoljeno da pune i prazne rashladne uređaje. Deca ne treba da obavljaju čišćenje ili održavanje uređaja, od vrlo male dece (od 0 do 3 godine) se ne očekuje da koriste uređaj, od male dece (od 3-8 godina) se ne očekuje da koriste uređaj na bezbedan način, osim ako su pod stalnim nadzorom, starija deca (8 - 14 godina) i ranjiva grupa ljudi mogu bezbedno da koriste uređaj

nakon što im je dat odgovarajući nadzor ili instrukcija u vezi sa upotrebom uređaja. Od vrlo ranjive grupe ljudi se ne očekuje da koriste uređaj na siguran način osim ako im nije dat odgovarajući nadzor.

- Ako je kabl za napajanje oštećen, proizvođač, servisno osoblje ili slično kvalifikovane osobe treba da ga zamene da bi se izbegla opasnost.
- Ovaj uređaj nije namenjen za upotrebu na nadmorskim visinama većim od 2000 m.

**Da biste izbegli kontaminaciju hrane, molimo pridržavajte se sledećih uputstava:**

- Otvaranje vrata na duži period može prouzrokovati značajno povećanje temperature u odeljcima uređaja.
- Redovno čistite površine koje mogu doći u dodir sa hranom i pristupačnim sistemima za odvod.
  - Sirovo meso i ribu čuvajte u odgovarajućim sudovima u frižideru, tako da ne budu u kontaktu sa ili da ne kapaju na drugu hranu.
- Odeljci sa zamrznutom hranom sa dve zvezdice pogodni su za skladištenje zamrznute hrane, skladištenje ili pravljenje sladoleda i pravljenje kocki leda.
- Odeljci sa jednom, dve i tri zvezdice nisu pogodni za zamrzavanje sveže hrane.
- Ako je rashladni uređaj ostavljen prazan duže vreme, isključite ga, odmrznite, očistite, osušite i ostavite vrata otvorena kako bi se sprečilo stvaranje buđi unutar uređaja.

## Stari i pokvareni frižideri

- Ako vaš stari frižider ima bravu, slomite je ili je uklonite pre odlaganja jer se deca mogu zaglaviti unutra i može doći do nesreće.
- Stari frižideri i zamrzivači sadrže izolacioni materijal i gas za hlađenje sa CFC-om. Stoga, budite obazrivi da ne naškodite životnoj sredini prilikom odlaganja starih frižidera.

## Odlaganje vaše stare mašine



Simbol na ovom proizvodu ili na njegovom pakovanju ukazuje na to da se ovaj proizvod ne može smatrati kućnim otpadom. Umesto toga, treba da se preda na sabirno mesto za reciklažu električne i elektronske opreme. Pravilnim odlaganjem ovog proizvoda pomažete u sprečavanju mogućih negativnih posledica po životnu okolinu i zdravlje ljudi, do kojih bi došlo usled neodgovarajuće obrade otpada ovog proizvoda. Detaljnije informacije o reciklaži ovog proizvoda potražite u vašoj opštini, komunalnoj službi ili u prodavnici u kojoj ste kupili ovaj proizvod.

## Napomene:

- Pročitajte uputstvo za upotrebu pažljivo pre instalacije i upotrebe uređaja. **Mi nismo odgovorni za oštećenje koje se desi usled pogrešnog korišćenja.**
- Pratite sva uputstva na uređaju i iz uputstva za upotrebu i čuvajte ovo uputstvo na bezbednom mestu da biste rešili probleme do kojih može doći u budućnosti.
- Ovaj uređaj je proizveden da se koristi u domaćinstvima i može se koristiti samo u kućnim okruženjima i za navedene namene. Nije prikladan za komercijalnu ili uobičajenu upotrebu. Takva upotreba će dovesti do kršenja garancije na uređaj i naša kompanija neće biti odgovorna za nastale gubitke.
- Ovaj uređaj je proizveden za upotrebu u kućama/stanovima i prikladan je za hlađenje / čuvanje hrane. Nije prikladan za komercijalnu ili zajedničku upotrebu i/ili skladištenje drugih supstancija osim hrane. Naša kompanija nije odgovorna za gubitke koji nastaju nepravilnom upotrebom.

## Bezbednosna upozorenja

- Nemojte da koristite višestruke utičnice ili produžni kabl.
- Nemojte da uključujete oštećeni, pokidani ili stari utikač.
- Nemojte da povlačite, savijate ili oštećujete kabl.



- Nemojte da koristite adapter za utikač.
- Ovaj uređaj je projektovan za korišćenje od strane odraslih osoba, nemojte da dozvolite deci da se igraju sa uređajem ili da vise na vratima uređaja.
- Nemojte da priključujete ili isključujete utikač iz utičnice vlažnim rukama, jer to može dovesti do strujnog udara!
- Nemojte da stavljate staklene flaše ili konzerve sa napicima u odeljak zamrzivača. Flaše ili konzerve mogu eksplodirati.

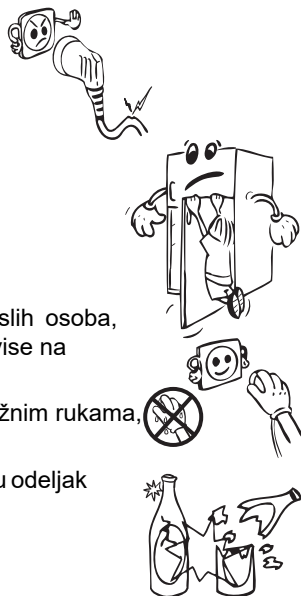

- Nemojte da stavljate eksplozivni ili zapaljivi materijal u frižider zbog bezbednosti. Pića sa većim procentom alkohola stavljajte vertikalno i čvrsto zatvorite flaše u odeljku frižidera.
- Prilikom uzimanja leda iz odeljka zamrzivača, nemojte da ga dodirujete, led može izazvati ledene opekotine i/ili posekotine.
- Nemojte da dodirujete zamrznutu hranu vlažnim rukama! Nemojte da jedete sladoled i kocke leda odmah nakon što ih izvadite iz odeljka zamrzivača!
- Nemojte ponovo zamrzavati smrznutu hranu nakon što je otopljena. To može da izazove zdravstvene probleme kao što je trovanje hranom.



## Instalacija i rukovanje frižiderom

Pre upotrebe vašeg frižidera prvi put, molimo obratite pažnju na sledeće detalje:

- Radni napon vašeg frižidera je od 220 do 240 V na 50 Hz.
- Utikač mora biti dostupan nakon montaže.
- Vaš frižider zarzivač može imati neprijatan miris pri prvom uključivanju. Ovo je normalno i miris će nestati kada frižider počne da hladi.
- Pre priključivanja vašeg frižidera, osigurajte se da informacije sa pločice podacima (napon i povezano opterećenje) odgovaraju napajanju iz strujne mreže. Ako imate dilema, konsultujte se sa ovlašćenim električarom.
- Uključite utikač u utičnicu sa efikasnom vezom na uzemljenje. Ako utikač nema uzemljenje ili utikač ne odgovara, predlažemo da pozovete ovlašćenog električara za pomoć.
- Uređaj mora biti povezan sa ispravno montiranom utičnicom sa osiguračem. Napajanje (AC) i napon na radnoj tački moraju odgovarati detaljima na natpisnoj pločici uređaja (pločica s imenom je smeštena na unutrašnjoj levoj strani uređaja).
- Ne preuzimamo odgovornost za oštećenja koja nastanu usled upotrebe bez uzemljenja.
- Stavite frižider na mesto na kom neće direktno biti izložen sunčevoj svetlosti.
- Frižider nikada ne treba koristiti na otvorenom prostoru ili izlagati kiši.
- Vaš uređaj treba da se nalazi najmanje 50 cm od šporeta, plinskih rerni i grejača i najmanje 5 cm od električnih rerni.
- Kada se vaš frižider postavi pored zamrzivača za duboko zamrzavanje, treba da ima najmanje 2 cm prostora između njih da bi se sprečilo formiranje vlage na spoljašnjoj površini.
- Nemojte da prekrivate telo ili vrh frižidera miljeom. Ovo će uticati na performanse vašeg frižidera.
- Razdaljina od najmanje 150 mm je neophodna od vrha vašeg uređaja do plafona. Nemojte ništa da stavljate na vrh svog uređaja.
- Nemojte stavljati teške predmete na uređaj.
- Koristite podesive prednje nožice da osigurate da je vaš uređaj ravan i stabilan. Nožice možete da podesite okretanjem u bilo kom smeru. To treba učiniti pre stavljanja hrane u frižider.
- Detaljno očistite uređaj pre korišćenja (vidi odeljak Čišćenje i održavanje).



- Pre upotrebe frižidera, obrišite sve delove rastvorom napravljenim od tople vode i kašičice sode bikarbone. Zatim isperite čistom vodom i osušite. Vratite sve delove u frižider posle čišćenja.
- Montirajte dva plastična vodiča za rastojanje (deo s crnim lopaticama -kondenzator- na zadnjoj strani) okretanjem za 90° (kao što je prikazano na slici) da bi se sprečilo da kondenzator dodiruje zid.
- Rastojanje između uređaja i zida pozadi mora da bude najmanje 75 mm.

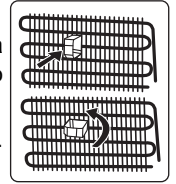

## Pre upotrebe vašeg frižidera

- Kada se koristi po prvi put ili nakon transporta, držite frižider u uspravnom položaju 3 sata pre uključivanja da biste omogućili efikasan rad. U suprotnom, možete da oštetite kompresor.
- Vaš frižider može imati neprijatan miris po prvom uključivanju; miris će nestati kada vaš frižider počne da hladi.

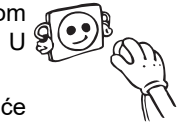

## Opšte napomene

**Odeljak za svežu hranu (Frižider):** Najefikasnija upotreba energije se obezbeđuje u konfiguraciji sa fiokama u donjem delu uređaja, i ravnomerno postavljenim policama, položaj korpi za vrata ne utiče na potrošnju energije.

**Odeljak zamrzivača (Zamrzivač):** Najefikasnija potrošnja energije osigurana je u konfiguraciji sa fiokama i korpama u položaju zalih.

## DEO - 2. UPOTREBA UREĐAJA

### Informacije o tehnologiji Less Frost / Manje leda

Zahvaljujući omotu oko isparivača, tehnologija LessFrost nudi efikasnije hlađenje, manje ručnog odmrzavanja i fleksibilniji prostor za skladištenje.

Termostat automatski reguliše temperaturu unutar odeljka frižidera i zamrzivača.

Temperaturu regulišete okretanjem dugmeta termostata od 1 do 5.

**Važna napomena:** Ne rotirajte dugme manje od pozicije 1, jer će to isključiti uređaj.

#### Podešavanje termostata

- Za hranu koju je potrebno hladiti u kraćem vremenskom periodu podesite termostat do pozicije 3.
- Za hranu koju je potrebno hladiti u dužem periodu podesite termostat između 3 i 4.
- Postavite termostata na poziciju 5 za zamrzavanje sveže hrane. Uređaj hladi do nižih temperatura.

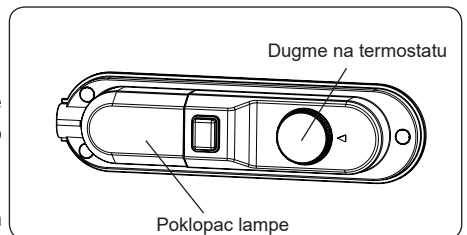



## Upozorenja u vezi sa podešavanjima temperature

- Ambijentalna temperatura, temperatura sveže uskladištene hrane i učestalost otvaranja vrata utiču na temperaturu u odeljku frižidera. Ako je potrebno, promenite podešavanje temperature.
- Ne preporučuje se da frižider radi u okolinama hladnijim od 10 °C zbog efikasnosti.
- Podešavanja temperature treba obaviti u skladu sa učestalošću otvaranja vrata, količinom hrane u frižideru i okruženjem u kome se nalazi frižider.
- Kada prvi put uključite uređaj, u cilju pokretanja odgovarajućeg hlađenja, uređaj treba da radi 24 časa neprekidno dok se ne ohladi do odgovarajuće temperature. Tokom tog vremena nemojte da otvarate vrata frižidera često i nemojte da stavljate previše hrane u frižider.
  - Ukoliko dođe do prekida električnog napajanja, isključite uređaj iz utičnice da biste sprečili oštećenje kompresora. Kada se vrati električno napajanje, odložite uključivanje uređaja 5 do 10 minuta. Ovo će pomoći u sprečavanju oštećenja komponenti uređaja..
  - Vaš frižider je napravljen da radi na intervalima sobnih temperatura navedenim u standardima, u skladu sa klasom navedenom na etiketi sa informacijama. Ne preporučuje se da frižider koristite u okruženjima koja se nalaze izvan navedenih temperaturnih intervala u pogledu dobre efikasnosti.
  - Vaš uređaj je projektovan da radi u intervalima sobnih temperatura (N = 16 °C - 32 °C) navedenim u standardima, u skladu sa klasom navedenom na etiketi sa informacijama. Ne preporučujemo da koristite vaš uređaj izvan navedenih temperaturnih ograničenja u smislu efikasnosti hlađenja.

### Klasa klime i značenje:

**T (tropska):** Ovaj rashladni uređaj predviđen je za upotrebu na sobnoj temperaturi koja varira od 16 °C do 43 °C.

**ST (suptropska):** Ovaj rashladni uređaj predviđen je za upotrebu na sobnoj temperaturi koja varira od 16 °C do 38 °C.

**N (umerena):** Ovaj rashladni uređaj predviđen je za upotrebu na sobnoj temperaturi koja varira od 16 °C do 32 °C.

**SN (proširena umerena):** Ovaj rashladni uređaj predviđen je za upotrebu na sobnoj temperaturi koja varira od 10 °C do 32 °C.

## Dodaci

### Posuda za led

- Napunite posudu za led vodom i stavite u zamrzivač. Nakon što se formira led, okrenite posudu i dobićete kocke leda.

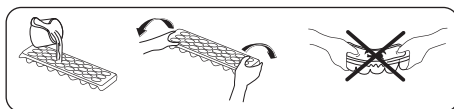

### Plastični strugač

Nakon nekog vremena, mraz će se nakupiti u određenim delovima zamrzivača. Mraz koji se sakuplja u zamrzivaču treba povremeno uklanjati. Koristite priloženi plastični strugač, po potrebi. Nemojte da koristite oštre predmete za ovu aktivnost. Oni mogu da probuše kolo frižidera i izazovu nepovratno oštećenje jedinice.

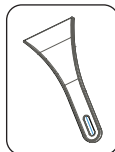

*Vizuelni i tekstualni opisi u odeljku sa dodacima se mogu razlikovati u skladu sa modelom vašeg uređaja.*

## Odeljak frižidera

- Da bi se smanjila vlažnost i izbeglo posledično formiranje leda, u frižider uvek stavljajte tečnosti u zatvorenim posudama. Led se stvara u najhladnijim delovima zbog tečnosti koja isparava i vremenom će biti neophodno češće odmrzavanje vašeg uređaja.
- Nikada ne stavljajte toplu hranu u frižider. Toplu hranu treba da ostavite da se ohladi na sobnoj temperaturi i treba da se složi tako da se omogući potrebna cirkulacija vazduha u odeljku frižidera.
- Postarajte se da namirnice nisu u direktnom kontaktu sa zadnjim unutrašnjim zidom uređaja jer može da se stvori led i da se zalepe na isti. Nemojte da otvarate vrata frižidera prečesto.
- Preporučujemo da meso i očišćena riba budu labavo umotani i odloženi na staklenu policu odmah iznad dela za povrće gde je vazduh hladniji, jer ovo obezbeđuje najbolje uslove za skladištenje.
- Skladištite voće i povrće neupakovane u posudama odeljka za voće i povrće.
- Skladištite voće i povrće neupakovane u odeljku za voće i povrće.
- Zasebno skladištenje voća i povrća pomaže da na voće koje je osetljivo na etilen (zeleno listasto povrće, brokoli, šargarepa itd.) ne utiče voće koje oslobađa etilen (banana, breskva, kajsija, smokva itd.).
- Nemojte da stavljate vlažno povrće u frižider.
- Vreme skladištenja za sve vrste proizvoda zavisi od početnog kvaliteta hrane i neometanog rashladnog ciklusa pre skladištenja u frižideru.
- Da bi se izbegla unakrsna kontaminacija, nemojte da skladištite mesne proizvode zajedno sa voćem i povrćem. Curenje tečnosti iz mesa može da kontaminira druge proizvode u frižideru. Treba da pakujete proizvode od mesa i da čistite tečnosti koje isure na policama.
- Nemojte da stavljate hranu ispred prolaza protoka vazduha.
- Treba da iskoristite upakovanu hranu pre isteka roka trajanja.



**NAPOMENA:** Krompir, crni luk i beli luk ne bi trebalo čuvati u frižideru.

- Za normalne radne uslove biće dovoljno da podesite temperaturu vašeg frižidera na +4 °C.
- Temperatura frižidera treba da bude u opsegu od 0 - 8 °C, sveža hrana ispod 0 °C ledi se i truli, dok se koncentracija bakterija povećava iznad 8 °C i hrana se kvari.
- Nemojte odmah stavljati toplu hranu u frižider, ostavite je da se ohladi van frižidera. Topla hrana povećava temperaturu vašeg frižidera i izaziva trovanje hranom i nepotrebno kvarenje hrane.
- Meso, ribu itd. treba čuvati u hladnijoj pregradi za hranu, a pregrada za povrće je poželjna za povrće. (ako je na dostupna)
- Da bi se izbegla međusobna kontaminacija, nemojte da čuvate mesne proizvode zajedno sa voćem i povrćem.
- Hranu treba čuvati u frižideru u zatvorenim posudama ili pokrivenu kako bi se sprečili vlaga i mirisi.

Tabela ispod prikazuje najefikasniji način čuvanja određene hrane u odeljku frižidera.

Hrana	Maksimalno vreme čuvanja	Kako i gde skladištiti
Povrće i voće	1 sedmica	Odeljak za povrće
Meso i riba	2–3 dana	Umotano u plastičnu foliju ili kese ili u posudi za meso (na staklenoj polici)
Sveži sir	3–4 dana	U posebnoj polici u vratima
Puter i margarin	1 sedmica	U posebnoj polici u vratima
Flaširani proizvodi mleko i jogurt	Do roka trajanja koji je preporučen od strane proizvođača	U posebnoj polici u vratima
Jaja	1 mesec	U postolju za jaja
Kuvana hrana	2 dana	Sve police

### Odeljak zamrzivača

- Zamrzivač se koristi za skladištenje zamrznute hrane, zamrzavanje sveže hrane i pravljenje kocki leda.
- Za zamrzavanje sveže hrane; umotajte i dobro zatvorite svežu hranu, tako da pakovanje bude hermetički zatvoreno i bez curenja. Posebne kese za zamrzavanje, aluminijska folija, polietilenske kese i plastične posude su idealne.
- Nemojte da skladištite svežu hranu pored zamrznute hrane, jer zamrznuta hrana može da se otopi.
- Pre zamrzavanja sveže hrane, podelite istu na porcije koje se mogu konzumirati pri jednoj upotrebi.
- Konzumirajte odmrznutu hranu u kratkom periodu nakon odmrzavanja
- Nikada ne stavljajte toplu hranu u odeljak zamrzivača jer će to odmrznuti zamrznutu hranu.
- Uvek pratite uputstva proizvođača na pakovanju hrane kada skladištite zamrznutu hranu. Ako informacije nisu date, namirnice ne treba čuvati duže od 3 meseca od datuma kupovine.
- Kada kupujete zamrznutu hranu, proverite da li je zamrznuta pod odgovarajućim uslovima i da pakovanje nije oštećeno.
- Zamrznutu hranu treba transportovati u odgovarajućim pakovanjima i smestiti je u zamrzivač u najkraćem mogućem roku.
- Ne kupujte zamrznutu hranu ako se na pakovanju primećuju znaci vlažnosti ili abnormalnog bujanja. Najverovatnije je da je ista skladištena na nepovoljnoj temperaturi i da se sadržaj pokvario.
- Vek trajanja zamrznute hrane zavisi od sobne temperature, postavki termostata, koliko se često otvaraju vrata uređaja, vrste hrane i vremena potrebnog za transport proizvoda od trgovine do vaše kuće. Uvek sledite uputstva napisana na pakovanju i nikada nemojte prelaziti maksimalan vek trajanja koji je naznačen.
- Maksimalna količina sveže hrane (u kg), koja može da se zamrzne za 24 sata, je označena na nalepnici na uređaju.
- Za zamrzavanje sveže hrane, potrudite se da što veća površina hrane koju treba zamrznuti bude u kontaktu sa površinom za hlađenje.

**NAPOMENA:** Ako pokušate da otvorite vrata zamrzivača odmah nakon njihovog zatvaranja, videćete da se ne mogu lako otvoriti. To je uobičajeno. Čim se dostigne ravnoteža, vrata će se lako otvoriti.

### Važna napomena:

- Nikada nemojte ponovo zamrzavati odmrznutu hranu.
- Ukus nekih začina koji se nalaze u kuvanim jelima (anis, bosiljak, potočarke, sirće, razni začini, đumbir, beli luk, crveni luk, senf, majčina dušica, majoran, crni biber itd.) menjaju i dobijaju jak ukus kada se čuvaju duži vremenski period. Zbog toga, dodajte male količine začina hrani koju zamrzavate, ili dodajte željeni začin nakon što se hrana odmrzne.
- Period čuvanja hrane zavisi od vrste masnoće koja je korišćena. Povoljne masnoće su margarin, teleća mast, maslinovo ulje i puter. Nepovoljne masti su ulje od kikirikija i svinjska mast.
- Hranu u tečnom obliku bi trebalo zamrznuti u plastičnim posudama, a drugu hranu bi trebalo zamrznuti u plastičnim folijama ili kesama.



Tabela ispod je brzi vodič koji pokazuje najefikasnije načine skladištenja glavnih grupa namirnica u odeljku zamrzivača.

Meso i riba	Priprema	Maksimalno vreme čuvanja (meseci)
Odrezak	Umotavanje u foliju	6–8
Jagnjetina	Umotavanje u foliju	6–8
Pečena teletina	Umotavanje u foliju	6–8
Teleće kockice	Komadići	6–8
Jagneće kockice	Na komadiće	4–8
Mleveno meso	U pakovanjima bez korišćenja začina	1–3
Iznutrice živine (na komadiće)	Na komadiće	1–3
Bolonjska kobasica/salama	Treba upakovati iako ima foliju	
Piletina i ćurka	Umotavanje u foliju	4–6
Guska i patka	Umotavanje u foliju	4–6
Jelen, zec, divlja svinja	U porcijama od 2,5 kg i kao fileti	6–8
Slatkovodne ribe (losos, šaran, ždral, som)	Nakon čišćenja iznutrica i krljušti ribe, operite je i osušite; po potrebi, odsecite rep i glavu.	2
Posna riba; brancin, raža, iverak		4
Masna riba (tunj, skuša, lufer, inćun)		2–4
Morski plodovi	Očišćeno i u kesama	4–6
Kavijar	U svom pakovanju, aluminijumskoj ili plastičnoj posudi	2–3
Puževi	U slanoj vodi, aluminijumskoj ili plastičnoj posudi	3



**Napomena:** Zamrznuto meso treba kuvati kao sveže meso nakon odmrzavanja. Ako se meso ne skuva nakon odmrzavanja, nikada se ne sme ponovo zamrzavati.

Povrće i voće	Priprema	Maksimalno vreme čuvanja (meseći)
Boranija i pasulj	Operite i isecite na male komade i skuvajte u vodi	10–13
Pasulj	Pretrebite i operite i skuvajte u vodi	12
Kupus	Očistite i skuvajte u vodi	6–8
Šargarepa	Očistite i isecite na kriške i skuvajte u vodi	12
Paprika	Isecite peteljku, isecite na dva dela, uklonite jezgro i skuvajte u vodi	8–10
Spanać	Operite i skuvajte u vodi	6–9
Karfiol	Razdvojite lišće, isecite srce na delove i ostavite na kratko u vodi sa malo limunovog soka	10–12
Plavi patlidžan	Isecite na delove od 2 cm nakon pranja	10–12
Kukuruz	Očistite i pakujte sa peteljkom ili kao sladak kukuruz	12
Jabuka i kruška	Oljuštite i isecite	8–10
Kajsija i breskva	Isecite na dva dela i uklonite jezgro	4–6
Jagoda i kupina	Operite i pretrebite	8–12
Kuvano voće	Dodajte 10% šećera u posudu	12
Šljiva, trešnja, bobice ruja	Operite i pretrebite peteljke	8–12

Mlečni proizvodi	Priprema	Maksimalno vreme čuvanja (meseći)	Uslovi čuvanja
Pakovano (homogenizovano) mleko	U svom pakovanju	2–3	Obrano mleko – u svom pakovanju
Sir – osim belog sira	Na kriške	6–8	Originalno pakovanje se može koristiti za kratko čuvanje. Treba ga zamotati u foliju u slučaju dužeg čuvanja.
Puter, margarin	U svom pakovanju	6	

	Maksimalno vreme čuvanja (meseći)	Vreme topljenja na sobnoj temperaturi (časova)	Vreme topljenja u rerni (minuta)
Hleb	4–6	2–3	4–5 (220–225 °C)
Biskviti	3–6	1–1,5	5–8 (190–200 °C)
Testenina	1–3	2–3	5–10 (200–225 °C)
Pita	1–1,5	3–4	5–8 (190–200 °C)
Lisnato testo	2–3	1–1,5	5–8 (190–200 °C)
Pica	2–3	2–4	15–20 (200 °C)

## DEO - 4. ČIŠĆENJE I ODRŽAVANJE



Izvadite utikač uređaja iz utičnice pre početka čišćenja.



Nemojte da perete frižider prosipanjem vode na njega.

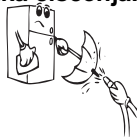

Ne koristite abrazivna sredstva, deterdžente ili sapune. Posle pranja, isperite čistom vodom i pažljivo osušite. Kada završite sa čišćenjem, vratite suvim rukama utikač u utičnicu.

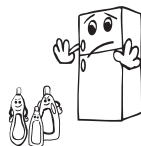

• Vodite računa da voda ne uđe u kućište lampice ili u druge električne delove.



• Povremeno očistite frižider rastvorom sode bikarbone i mlake vode.

• Dodatke perite posebno, koristeći toplu i sapunjavu vodu. Ne perite ih u sudomašini.



• Kondenzator treba da čistite četkom najmanje dva puta godišnje. Ovim doprinosite uštedi energije i povećanju produktivnosti



**Tokom čišćenja utikač uređaja mora biti isključen iz utičnice.**

### Zamena LED lampe

Ako vaš frižider poseduje LED lampu, obratite se korisničkoj službi, jer nju treba da zameni isključivo ovlašćeno osoblje.

## Odleđivanje

### Odleđivanje odeljka frižidera

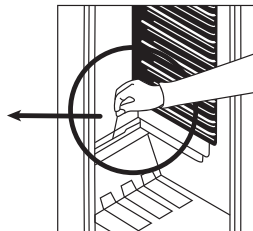
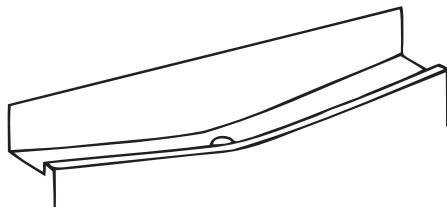

- Odleđivanje se vrši automatski tokom rada frižidera. Odleđena voda se sakuplja u posebnu posudu i automatski isparava.
- Posudu za skupljanje otopljene vode i ispust za njeno oticanje povremeno treba očistiti da ne bi došlo do zapušnja ispusta i sakupljanja vode na dnu frižidera.
- Mozete takođe da sipate pola čaše vode u ispust da bi ga lakše očistili iznutra.

### Odleđivanje odeljka zamrzivača:

Led koji se povremeno sakuplja u zamrzivaču treba s vremena na vreme skidati (Koristite plastični strugač). Zamrzivač treba čistiti na isti način kao i frižider, najmanje dva puta godišnje.

#### U tu svrhu treba:

- Dan ranije treba postaviti termostat u "5" poziciju da biste potpuno zamrzli hranu.
- Tokom odmrzavanja, zamrznutu hranu treba uviti u papirne kese i čuvati na hladnom mestu. Tu hranu treba iskoristi što pre.
- Isključite uređaj iz napajanja. Ostavite širom otvorena vrata da se zamrzivač potpuno odledi.
- Da biste ubrzali proces odmrzavanja možete staviti nekoliko sudova sa toplom vodom u zamrzivač.
- Osušite unutrašnjost zamrzivača i postavite dugme termostata u poziciju MAX.

## DEO - 5. TRANSPORT I PROMENA POLOŽAJA

- Originalno pakovanje i pena se mogu zadržati zbog ponovnog transporta (opciono).
- Treba da pričvrstite svoj frižider debelim pakovanjem, trakom ili jakim kablovima i pratite uputstva za transport na pakovanju
  - Pre transporta ili menjanja položaja instaliranja, uklonite pokretne delove (police, dodatke, posude za povrće itd.) ili ih pričvrstite u frižideru koristeći trake kako biste sprečili njihovo oštećenje.



**Frižider uvek nosite u uspravnom položaju.**

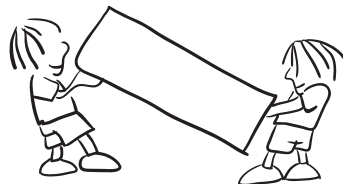

### Promena položaja vrata

- Nije moguće promeniti smer otvaranja vrata frižidera ako su ručke na vratima postavljene na prednjoj površini vrata.
- Moguće je promeniti smer otvaranja vrata na modelima bez drške.
- Ako se smer otvaranja vrata na vašem frižideru može promeniti, treba da kontaktirate najbliži ovlašćeni servis da biste promenili smer otvaranja vrata.

## **PRE POZIVANJA SERVISA ZA PODRŠKU NAKON KUPOVINE**

Ako vaš frižider ne radi ispravno, možda postoji manji problem. Proverite sledeće.

### **Uređaj ne radi**

#### **Proverite:**

- Frižider je priključen u utičnicu i uključen.
- Osigurač je pregoreo.
- Da li je podešavanje temperature odgovarajuće?
- Utičnica je u kvaru. Za proveru, priključite drugi ispravan uređaj u istu utičnicu.

### **Uređaj radi slabo**

#### **Proverite:**

- Da li je podešavanje temperature odgovarajuće?
- Da li se vrata frižidera često otvaraju i ostavljaju otvorena duže vreme?
- Uređaj je prepunjen.
- Vrata su pravilno zatvorena.
- Da li je vaš frižider prekomerno napunjen?
- Postoji odgovarajuća udaljenost između uređaja i okolnih zidova.
- Da li je ambijentalna temperatura u opsegu vrednosti naznačenih u uputstvu za upotrebu?

### **Uređaj je bučan**

Gas za hlađenje koji cirkuliše u kolu frižidera može napraviti blagi šum (zvuk mehurića) čak i kada kompresor ne radi. Nemojte da brinete, jer je to uobičajeno. Ako čujete drugačiji zvuk, proverite sledeće:

- Uređaj se nalazi na ravnom
- Ništa ne dodiruje zadnji deo uređaja.
- Predmeti na uređaju vibriraju.

### **Vaš frižider radi bučno**

Sledeća buka se može čuti tokom uobičajenog rada uređaja.

#### **Bučni zvuk pucketanja (pucketanje leda) se javlja:**

- Tokom automatskog odmrzavanja.
- Kada se uređaj hladi ili zagreva (usled širenja materijala uređaja).

**Bučno škljocanje se javlja:** Kada termostat uključuje/isključuje kompresor.

**Buka motora:** Ukazuje da kompresor radi normalno. Kompresor može da izazove više buke tokom kraćeg perioda kada se prvi put aktivira.

**Buka slična mehurićima i prskanju se javlja:** Usled protoka gasa za hlađenje u cevima sistema.

**Buka tečenja vode javlja se:** Usled tečenja vode u posudi za isparavanje. Buka je uobičajena tokom odmrzavanja.



## **Ima vode u donjem delu frižidera**

### **Proverite:**

Otvor za odvod odmrznute vode nije zapušten (koristite zapušač za otvor za odvod da biste očistili otvor za odvod).

## **U frižideru se stvorila vlaga**

### **Proverite sledeće:**

- Sva hrana je ispravno upakovana. Posude moraju biti suve pre stavljanja u frižider.
- Vrata frižidera se otvaraju često. Vlažnost iz prostorije ulazi u frižider svaki put kada se vrata otvore. Vlažnost raste brže ako se vrata češće otvaraju, posebno ako je vlažnost u prostoriji visoka.
- Na zadnjem unutrašnjem zidu su se stvorile kapljice vode. Ovo je normalno posle automatskog odmrzavanja (u statičnim modelima)

## **Vrata se ne otvaraju ili zatvaraju pravilno**

### **Proverite sledeće:**

- Hrana ili pakovanje sprečavaju zatvaranje vrata.
- Odeljci u vratima, police i fioke su postavljeni pravilno.
- Zaptivači vrata su polomljeni ili pohabani.
- Vaš frižider je iznivelisan.

## **Ivice frižidera u kontaktu sa spojnicama vrata su tople**

Posebno tokom leta (toplo vreme), površine u kontaktu sa spojnicama vrata mogu postati tople tokom rada kompresora. To je uobičajeno.

### **Preporuke**

- Ako je uređaj isključen ili je utikač izvađen iz utičnice, morate da sačekate najmanje 5 minuta pre nego što ponovo pokrenete uređaj ili ponovo uključite utikač da ne bi došlo do oštećenja kompresora.
- Jedinica za hlađenje vašeg frižidera je smeštena na zadnjem zidu uređaja. Stoga, kapljice vode ili led se mogu javiti na zadnjoj površini frižidera usled rada kompresora u određenim intervalima. Ovo je uobičajeno, nema potrebe za obavljanjem radnje odleđivanja osim ako postoji prekomerna količina leda.
- Ako ne nameravate da koristite vaš frižider duže vreme (npr. tokom letnjeg odmora), isključite uređaj iz napajanja, odmrznite i očistite frižider, ostavite vrata otvorena da biste sprečili stvaranje buđi i neprijatnog mirisa.
- Ako problem i dalje postoji nakon što ste sledili sva gore navedena uputstva, molimo posavetujte se sa najbližim ovlašćenim servisom.
- Uređaj koji ste kupili je namenjen jedino za kućnu upotrebu. Nije prikladan za komercijalnu ili zajedničku upotrebu. Ako potrošač koristi uređaj na način koji nije u skladu sa ovim karakteristikama, naglašavamo da proizvođač i trgovac neće biti odgovorni za bilo kakvu popravku i kvar u garantnom roku.

## **Saveti za uštedu energije**

1. Instalirajte uređaj u hladnoj, dobro provetrenoj prostoriji ali ne na direktnoj sunčevoj svetlosti ili u blizini izvora toplote (radijator, šporet itd.). U suprotnom, koristite ploču za izolaciju.
2. Ohladite hranu i piće van uređaja.
3. Prilikom odmrzavanja zaleđene hrane, stavite je u odeljak frižidera. Dok se otapa, niska temperatura zamrznute hrane će pomoći kod hlađenja odeljka frižidera. To omogućava uštedu energije. Ako se zamrznuta hrana izvadi, to dovodi do gubitka energije.
4. Prekrijte pića ili druge tečnosti kada ih stavljate u uređaj; u suprotnom, vlažnost se povećava u uređaju i radno vreme postaje duže. Takođe, pokrivanje pića i drugih tečnosti pomaže očuvanju mirisa i ukusa.
5. Pokušajte da izbegavate da držite vrata otvorena duže vreme ili da otvarate vrata previše često, jer topao vazduh ulazi u uređaj i dovodi do toga da se kompresor uključuje bespotrebno često.
6. Držite poklopce odeljaka sa različitom temperaturom zatvorene (odeljak za sveže voće i povrće, za brzo hlađenje itd).
7. Zaptivač na vratima mora da bude čist i gibak. Zamenite pohabane zaptivače ako su odvojivi. Ako nisu, morate zameniti vrata.
8. Moguće je skladištenje veće količine hrane ako se ukloni policica zamrzivača. Naznačena potrošnja energije obuhvata maksimalno opterećenje bez police zamrzivača.

## DEO - 7. DELOVI UREĐAJA I ODELJCI

Ovaj uređaj nije predviđen za upotrebu kao ugradni uređaj.

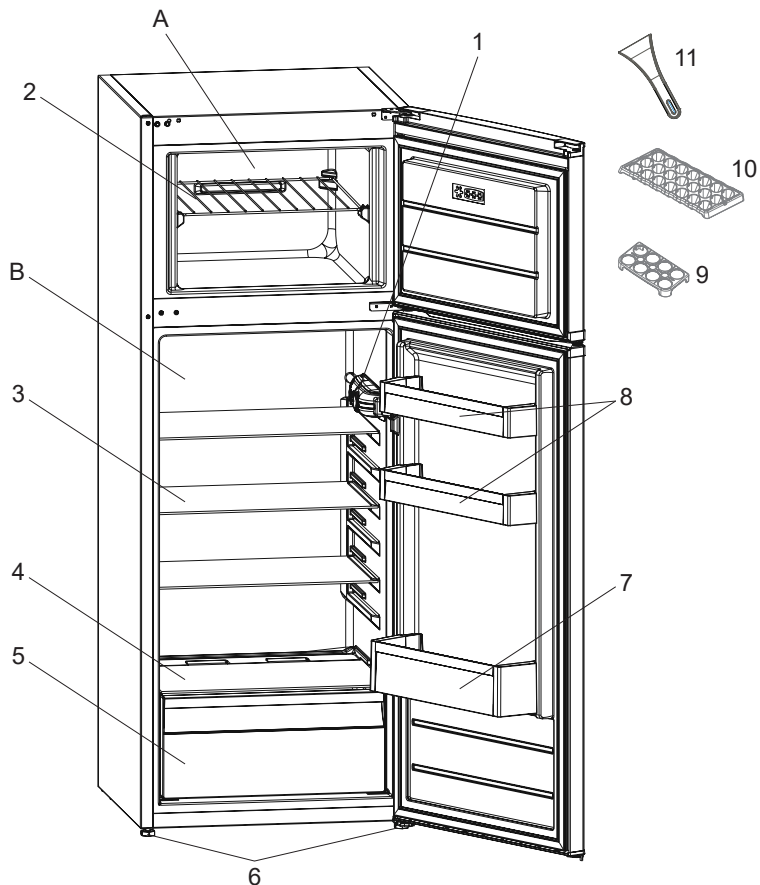

Ova prezentacija je samo za informaciju o delovima uređaja. Delovi mogu da budu različiti zavisno od modela uređaja.

A) Odeljak zamrzivača

B) Odeljak frižidera

1) Kućište termostata

2) Polica u zamrzivaču

3) Police frižidera

4) Poklopac odeljka za voće i povrće

5) Odeljak za sveže voće i povrće

6) Podesive nogice

7) Polica za flaše

8) Police u vratima

9) Držać za jaja

10) Posuda za led

11) Plastični strugač \*

\* Kod nekih modela

## Dimenzije

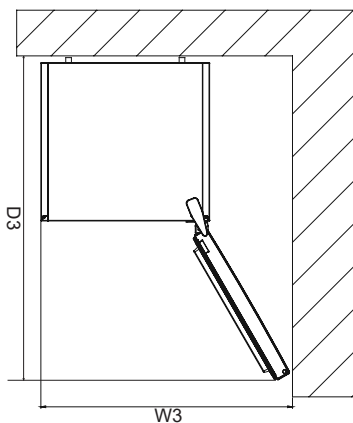
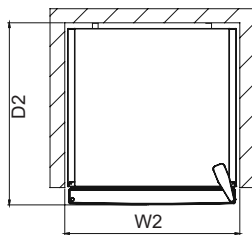
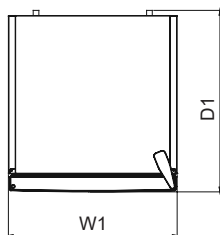
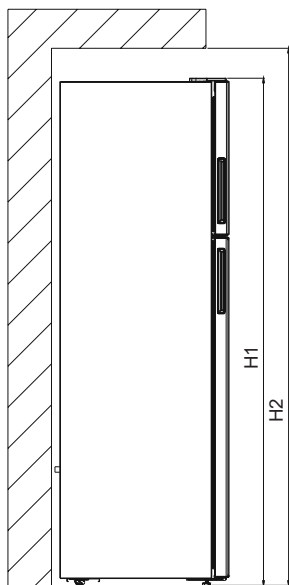

Ukupne dimenzije <sup>1</sup>		
H1	mm	1410
W1	mm	540
D1	mm	667,8

Potreban prostor za upotrebu <sup>2</sup>		
H2	mm	1106,5
W2	mm	640
D2	mm	667,8

Ukupno potreban prostor za upotrebu <sup>3</sup>		
W3	mm	658,5
D3	mm	1106,5

## **DEO - 8.**

### **TEHNIČKI PODACI**

Tehničke informacije nalaze se na natpisnoj pločici na unutrašnjoj strani uređaja i na energetske nalepnici.

QR kod na energetske nalepnici isporučenoj sa uređajem daje vam web link o informacijama u vezi sa performansama uređaja u EU EPREL bazi podataka. Energetske nalepnicu sačuvajte radi buduće reference zajedno sa uputstvom za upotrebu i svim ostalim dokumentima isporučenim uz ovaj uređaj.

Takođe je moguće pronaći iste informacije u EPREL-u putem linka <https://eprel.ec.europa.eu> i naziva modela i broja proizvoda koji se nalazi na natpisnoj pločici sa podacima o uređaju.

Za detaljne informacije o energetske nalepnici pogledajte link [www.theenergylabel.eu](http://www.theenergylabel.eu)

## **DEO - 9.**

### **INFORMACIJE O TESTU PERFORMANSI (TEST INSTITUTE)**

Za svaku Eko Dizajn verifikaciju, uređaj mora biti u skladu sa EN 62552 standardom. Ventilacioni zahtevi, dimenzije udubljenja i minimalni vazdušni prostor moraju biti navedeni ovom korisničkom uputstvu u Poglavlju 7. Molimo vas da kontaktirate proizvođača za sve dodatne informacije, uključujući planove utovara.

## **DEO - 10.**

### **SERVIS I BRIGA O KORISNIKU**

Uvek koristite originalne rezervne delove.

Kada kontaktirate naš ovlašćeni servisni, potrebni su vam sledeći podaci: model, serijski broj i indeks servisa.

Informacije se mogu naći na natpisnoj pločici. Podložne su promenama bez najave. Originalni rezervni delovi za neke određene komponente dostupni su najmanje 7 ili 10 godina, u zavisnosti od vrste komponente, od stavljanja na tržište poslednjeg modela uređaja.

Posetite naš web sajt:

[www.voxelectronics.com](http://www.voxelectronics.com)



SLV

# **KG2500SE / KG2500BE / KG2500E / KG2550E**

NAVODILA ZA UPORABO HLADILNIK ZAMRZOVALNIK

**ERC**



<b>GBR</b>	<b>FIRE !</b>	<b>Warning:</b> Risk of fire / flammable materials
<b>SRP</b>	<b>POŽAR !</b>	<b>Upozorenje:</b> Rizik od požara / zapaljivih materijala
<b>SLO</b>	<b>POŽAR !</b>	<b>Opozorilo:</b> Hevarnost požara/vnetljivi materiali
<b>HRV/ BOS</b>	<b>POŽAR !</b>	<b>Upozorenje:</b> Opasnost od požara / zapaljivi materijali
<b>MKD</b>	<b>ПОЖАР !</b>	<b>Предупредување:</b> Опасност од пожар/ запаливи материјали
<b>PRT</b>	<b>INCÊNDIO !</b>	<b>Aviso;</b> Risco de incêndio/materiais inflamáveis

# KAZALO

<b>PRED UPORABO VAŠE NAPRAVE .....</b>	<b>4</b>
Splošna opozorila .....	4
Stari in nedelujoči hladilniki .....	7
Varnostna opozorila .....	7
Namestitvev in delovanje vašega hladilnika .....	8
Pred uporabo vašega hladilnika .....	9
<b>UPORABA HLADILNIKA Z ZAMRZOVALNIKOM .....</b>	<b>9</b>
Informacije o tehnologiji LessFrost .....	9
Opozorila o nastavitvah temperature .....	10
Pripomočki .....	10
Pladenj za led .....	10
Plastično strgalo .....	11
<b>RAZPOREJANJE HRANE V NAPRAVI .....</b>	<b>11</b>
Predel hladilnika .....	11
Predel zamrzovalnika .....	12
<b>ČIŠČENJE IN VZDRŽEVANJE .....</b>	<b>15</b>
Odmrzovanje .....	16
<b>PREVAŽANJE IN PREMIKANJE .....</b>	<b>16</b>
Premestitev vrat .....	17
<b>PRED KLICANJEM POPRODAJNEGA SERVISERJA .....</b>	<b>17</b>
Nasveti za varčevanje z energijo .....	19
<b>VAŠ HLADILNIK Z ZAMRZOVALNIKOM .....</b>	<b>20</b>
Dimenzije .....	21
<b>TEHNIČNI PODATKI .....</b>	<b>22</b>
<b>INFORMACIJA ZA INŠTITUTE ZA PREIZKUŠANJE .....</b>	<b>22</b>
<b>PODPORA UPORABNIKOM IN POPRAVILO .....</b>	<b>22</b>

*Navodila za uporabo veljajo za več modelov. Zato lahko pride do razlik.*



## Splošna opozorila

**! OPOZORILO:** Ventilacijske odprtine v ohišju naprave ali v obdani zaščitni naj bodo brez ovir.

**! OPOZORILO:** Ne uporabljajte mehaničnih naprav ali drugih sredstev za pospeševanje procesa odmrzovanja, razen tega, kar priporoča proizvajalec.

**! OPOZORILO:** Ne uporabljajte električnih naprav v notranjosti delov naprave za shranjevanje živil, razen če so takšne vrste, ki jih priporoča proizvajalec.

**! OPOZORILO:** Ne poškodujte hladilnega sistema.

**! OPOZORILO:** Pri namestitvi naprave se prepričajte, da napajalni kabel ni zataknjen ali poškodovan.

**! OPOZORILO:** Na zadnji del naprave na nameščajte več prenosnih vtičnic ali prenosnih virov napajanja.

**! OPOZORILO:** Da bi se izognili nevarnosti zaradi nestabilne naprave, jo morate namestiti v skladu z navodili.

**!** Če vaša naprava uporablja hladilno sredstvo R600a - te podatke si lahko preberete z etikete na hladilniku - morate biti previdni med prevozom in MONTAŽO, da se hladilni elementi v vašem aparatu ne poškodujejo. Čeprav je R600a okolju prijazen, pa je zemeljski plin. Je eksploziven, in zato v primeru uhajanja plina, ki se je pojavil zaradi poškodb hladilnih elementov, premaknite svoj hladilnik v stran od odprtega ognja ali virov toplote ter za nekaj minut prezračite sobo, kjer se nahaja naprava.

- Med prevažanjem in namestitvijo hladilnika, nikar ne poškoduje hladilnih elementov hladilnika.
- V tej napravi ne hranite eksplozivnih snovi, kot so pločevinke aerosola z vnetljivim pogonskim plinom.

- Ta naprava je namenjena za uporabo v hišah in podobno, kot je:
  - kuhinjska območja za osebe v trgovinah, pisarnah in drugih delovnih okoljih,
  - kmetije in stranke v hotelih in drugih podobnih stanovanjskih okoljih,
  - hostlih, motelih,
  - menzah in podobnih veleprodajah.
- Če se vtičnica ne ujema z vtičem hladilnika, ga mora zamenjati proizvajalec, serviser ali podobna usposobljena oseba, da ne pride do nevarnosti.
- Na napajalni kabel vašega hladilnika je bil povezan poseben ozemljeni vtič. Ta vtič se mora uporabljati s posebno ozemljeno vtičnico s 16 Amperi. Če v vaši hiši ni takšne vtičnice, naj vam jo namesti usposobljeni električar.
- To napravo lahko uporabljajo otroci, stari 8 let ali več in osebe, ki imajo zmanjšane telesne, čutne ali umske zmožnosti ali so brez izkušenj in znanja, če so pod nadzorom ali so prejele navodila za varno uporabo naprave in razumejo vpletena tveganja. Otroci se ne smejo igrati z napravo. Otroci ne smejo opravljati čiščenja ali vzdrževanja naprave brez nadzora.
- Otrokom starosti od 3 do 8 let je dovoljeno napolniti in izprazniti hladilne naprave. Otroci naj ne opravljajo čiščenja ali vzdrževanja naprave, zelo majhni otroci (od 0 do 3 let) naprav naj ne uporabljajo, od majhnih otroci (od 3-8 let) ne pričakujemo, da naprave uporabljajo varno, razen če so pod stalnim nadzorom, starejši otroci (8-14 let) in ranljivi ljudi lahko naprave uporabljajo varno z ustreznim spremstvom ali po navodilih o uporabi naprave. Od bolj ranljivih oseb se ne pričakuje, da naprave uporabljajo varno, razen, če so z ustreznim spremstvom.
- Če je napajalni kabel poškodovan, ga mora zamenjati proizvajalec, serviser ali podobna usposobljena oseba, da bi se izognili tveganjem.

- Ta naprava ni namenjena za uporabo na višini, ki presega 2000 m.

**Da bi se izogibali kontaminaciji hrane, prosimo upoštevajte naslednja navodila:**

- Predolgo odprta vrata lahko povzročajo znatno povečanje temperature v predalih naprave.
- Redno čistite površine, ki lahko pridejo v stik z hrano in dosegljivimi odvodnimi sistemi.
- Surovo meso in ribe hranite v ustreznih posodah v hladilniku, ne da bi prišli v stik ali kapljali na ostalo hrano.
- Predali z zamrznjeno hrano z dvema zvezdicama so primerni za shranjevanje zamrznjene hrane, shranjevanje ali pripravo sladoleda ter pripravo ledenih kock.
- Predali z eno, dvema in tremi zvezdicami niso primerni za zamrzovanje sveže hrane.
- Če hladilnik nameravamo ostaviti prazen dalj časa, ga izklopimo, odtajamo, očistimo, posušimo ter ostavimo vrata odprta, da bi preprečili nastanek plesni v napravi.

## Stari in nedelujoči hladilniki

- Če ima vaš stari hladilnik ključavnico, jo zlomite ali jo odstranite preden ga zavržete, saj se lahko otroci ujamejo vanj, kar lahko povzroči nesrečo.
- Stari hladilniki in zamrzovalniki vsebujejo izolacijski material in hladilno sredstvo s CFCjem. Zato pazite, da ne škodujete okolju, ko se vaši stari hladilniki zavržejo.

### Odlaganje stare naprave

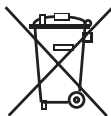

Ta simbol na izdelku ali embalaži označuje, da z izdelkom ne smete ravnati kot z običajnimi gospodinjstskimi odpadki. Predati ga morate na ustrezno zbiralno mesto za recikliranje električne in elektronske opreme. S pravilnim odlaganjem tega izdelka boste pomagali preprečiti morebitne negativne posledice na okolje in zdravje ljudi, do česar lahko pride v primeru neustreznega odstranjevanja tega izdelka. Za bolj podrobne informacije o recikliranju tega izdelka se obrnite na lokalni mestni urad, službo za odlaganje gospodinjstskih odpadkov ali trgovca, pri katerem ste izdelek kupili.

### Opombe:

- Prosimo, skrbno preberite navodila za uporabo pred namestitvijo in uporabo vaše naprave. Naše podjetje ne odgovarja za nastalo škodo zaradi napačne uporabe.
- Sledite vsem navodilom na napravi in navodilom priročnika za uporabo, in ta priročnik hranite na varnem mestu, da rešite težave, ki se lahko pojavijo v prihodnosti.
- Ta naprava je proizvedena za uporabo v domovih in se lahko uporablja le v gospodinjstskih okoljih in za določene namene. Ni primerna za poslovno ali skupno uporabo. Takšna nenamenska uporaba prekine jamstvo za napravo in naše podjetje ne odgovarja za možno škodo.
- Ta naprava je proizvedena za uporabo v hišah in je primerna le za hlajenje/shranjevanje hrane. Ni primerna za poslovno ali skupno uporabo in/ali za shranjevanje snovi, razen za hrano. Naše podjetje ne odgovarja za škodo, ki se v nasprotnem primeru lahko zgodi.

### Varnostna opozorila

- Ne uporabljajte večdelnih vtičnic ali podaljška.
- Ne uporabljajte vtičev, katerih kabel je poškodovan, strgan ali obrabljen.
- Ne vlecite, zvijajte in ne poškodujte kabla.



- Ne uporabljajte potovalnega adapterja.
- Ta izdelek je namenjen za uporabo s strani odraslih, prosimo, ne pustite, da se otroci igrajo z napravo in se obešajo z rokami na vrata.
- Vtiča iz vtičnice nikoli ne vlecite z mokrimi rokami, da ne pride do električnega udara!
- Nikoli ne postavljajte pijač v steklenicah in pločevinkah v predel za globoko zamrzovanje vašega hladilnika. Steklenice in pločevinke lahko eksplodirajo.

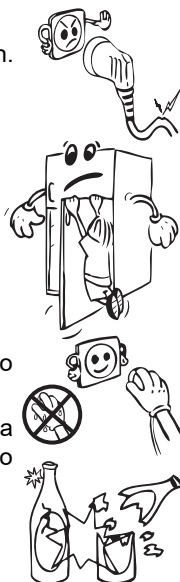

- Ne postavljajte nobenih eksplozivnih in vnetljivih snovi v hladilnik. Pijače z visoko vsebnostjo alkohola postavite v hladilnem predelu naprave tesno zaprte z njihovimi pokrovi in v navpičnem položaju.
- Izogibajte se stiku rok z izvzetim ledom, ki je bil ustvarjen v predelu za globoko zamrzovanje, saj lahko led povzroči opekline in/ali vreznine.
- Ne dotikajte se zamrznjenih živil z golimi rokami! Ne jejte sladoleda in kock ledu takoj za tem, ko ste jih vzeli iz predela za zamrzovanje!
- Ne zamrzujte ponovno prej zamrznjeno hrano, ko se je že stalila. To je lahko nevarno za vaše zdravje, saj lahko povzroči težave, kot je zastrupitev s hrano.



## Namestitev in delovanje vašega hladilnika

Pred prvo uporabo hladilnika bodite pozorni na naslednje točke:

- Delovna napetost vašega hladilnika zamrzovalnika je 220-240 V pri 50 Hz.
- Vtič mora biti po namestitvi dostopen.
- Vaš hladilnik zamrzovalnik ima lahko vonj, ko ga prvič uporabljate. To je navadno in vonj bo zbledel, ko bo vaš hladilnik zamrzovalnik začel hladiti.
- Preden priključite hladilnik zamrzovalnik, se prepričajte, da se podatki na tipski ploščici (napetost in priključena obremenitev) ujemajo z napajanjem iz električnega omrežja. Če dvomite, se posvetujte s kvalificiranim električarjem.
- Vtič vstavite v vtičnico z učinkovito ozemljitvijo. Če vtičnica nima ozemljitve ali če se vtič ne ujema, priporočamo, da se za pomoč obrnete na usposobljenega električarja.
- Naprava mora biti povezana s pravilno nameščeno varovano vtičnico. Napajanje (AC) in napetost v delovni točki se morata ujemati s podrobnostmi na tipski ploščici naprave (tipska plošča se nahaja na levi strani aparata).
- Ne sprejemamo odgovornosti za škodo, ki lahko nastane zaradi uporabe brez nameščene ozemljitve.
- Hladilnik zamrzovalnik postavite tam, kjer ne bo izpostavljen neposredni sončni svetlobi.
- Hladilnika zamrzovalnika nikoli ne smete uporabljati na prostem ali izpostavljen dežju.
- Vaša naprava mora biti oddaljena najmanj 50 cm od štedilnikov, plinskih peči in grelnih jeder ter najmanj 5 cm od električnih pečic.
- Če je vaš hladilnik zamrzovalnika v bližini zamrzovalnika, morate pustiti prostor vsaj 2 cm med njima, da bi preprečili kondenzacijo na zunanjih površinah.
- Ne pokrivajte ohišje ali zgornjo stran hladilnika s čipko. To bo vplivalo na delovanje vašega hladilnika zamrzovalnika.
- Nad napravo pustite vsaj 150 mm prostora. Na vrh naprave ne polagajte ničesar.
- Na aparat ne postavljajte težkih predmetov.
- Ustrezno prilagodite nastavljive sprednje nogice, da zagotovite, da je vaša naprava ravna in stabilna. Noge lahko prilagodite tako, da jih obrnete v katero koli smer. To je treba storiti, preden položite hrano v hladilnik.



- Pred uporabo temeljito očistite aparat (glejte Čiščenje in Vzdrževanje).
- Pred uporabo hladilnika zamrzovalnika obrišite vse dele z raztopino tople vode in žličko sode bikarbone.

Nato sperite s čisto vodo in posušite. Po čiščenju vrnite vse dele v hladilnik zamrzovalnik.

- Da preprečite kondenzatorju, da se dotika stene, namestite plastična distančnika (črni element s krilci -kondenzator - na zadnji strani), tako, da jih zavrtite za 90 °, kot prikazuje slika.
- Razdalja med napravo in zadnjo steno mora biti največ 75 mm.

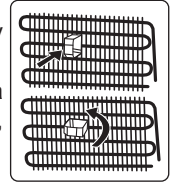

## Pred uporabo vašega hladilnika-zamrzovalnika

- Med prvim delovanjem ali za zagotovitev učinkovitega delovanja naprave po premeščanju, dovolite vašemu hladilniku, da ostane nedejaven za 3 ure (v navpičnem položaju), nato vstavite vtičač v vtičnico. V nasprotnem primeru lahko poškodujete kompresor.
- Prvič, ko deluje vaš hladilnik, lahko vonjate smrad. Ta vonj mora izginiti, ko začne vaš hladilnik hlajenje.

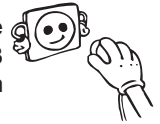

## Splošne opombe

**Predal za svežo hrano (hladilnik):** Najučinkovitejša uporaba energije je zagotovljena pri konfiguraciji s predali v spodnjem delu naprave in enakomerno razporejenimi policami. Položaj vratnih posod ne vpliva na porabo energije.

**Predal zamrzovalnega prostora (zamrzovalnik):** Najučinkovitejša uporaba energije je zagotovljena pri konfiguraciji s predali in posodami v izvirnem položaju.

## DEL - 2.

## UPORABA HLADILNIKA Z ZAMRZOVALNIKOM

### Informacije o tehnologiji LessFrost

Zahvaljujoč ovojju okoli izparilnika omogoča tehnologija LessFrost učinkovitejše hlajenje, manj ročnega odtajevanja in bolj prilagodljiv prostor za shranjevanje.

### Nastavitev termostata

Termostat samodejno uravnava temperaturo v hladilniku in zamrzovalniku. Z vrtenjem gumba od položaja 1 proti 5 se temperatura niža.

**Pomembno obvestilo:** Ne obračajte gumba pred položaj 1, saj boste tedaj ugasnili aparat!

- Za kratkotrajno shranjevanje hrane v zamrzovalniku gumb termostata namestite na položaje med 1 in 3.
- Za dolgotrajno shranjevanje hrane v zamrzovalniku gumb termostata namestite na položaj med 3 in 4.
- Nastavite gumb na 5 za pogosto uporabo sveže hrane in zamrzovalnih oddelkov pri vročih temperaturah okolice.

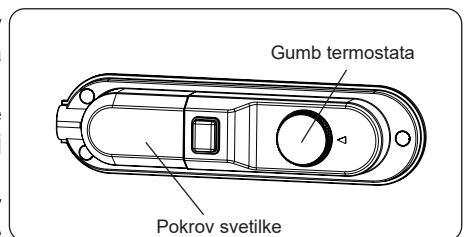

## Opozorila o nastavitvah temperature

- Temperatura prostora, temperatura sveže shranjene hrane in pogostost odpiranja vrat vplivajo na temperaturo v zamrzovalniku. Po potrebi spremenite nastavev temperature.
  - Zaradi njegove učinkovitosti hladilnika ni priporočeno uporabljati v okoljih, ki so hladnejša od 10 °C.
- Temperaturo je treba prilagoditi glede na pogostost odpiranja vrat in količino hrane, ki jo hranite v hladilniku.
- Vaš hladilnik mora delovati do 24 ur glede na temperaturo okolja brez prekinitev, po tem, ko ste ga vključili, da se popolnoma ohladi. V tem času ne odpirajte vrat hladilnika prepogosto in vanj ne polagajte preveč hrane.
- Med izpadom elektrike izklopite hladilnik in tako preprečite težave s kompresorjem. Ko se napajanje nadaljuje, počakajte 5-10 minut, preden ponovno vklopite napravo. Če z razlogom izklopite hladilnik, počakajte vsaj 5 minut, preden ga ponovno vklopite. Pazite, da ne poškodujete delov hladilnika.
- Vaš hladilnik je oblikovan za delovanje v intervalih temperature okolja, ki so navedeni v standardih glede na razred podnebja, ki je naveden na etiketi s podatki. Zaradi učinkovitosti hlajenja vašega hladilnika ni priporočeno uporabljati zunaj navedenih temperaturnih omejitev.
- Vaša naprava je zasnovana tako, da deluje v intervalih temperature okolja (N = 16 °C - 32 °C), določenih v standardih, v skladu s klimatskim razredom, ki je naveden na informacijski nalepki. Zaradi učinkovitosti hlajenja hladilnika ni priporočeno uporabljati zunaj navedenih temperaturnih omejitev.

### Klimatski razred in pomen

**T (tropski):** Hladilni aparat je namenjen za uporabo pri zunanjih temperaturah od 16 °C do 43 °C.

**ST (subtropski):** Hladilni aparat je namenjen za uporabo pri zunanjih temperaturah od 16 °C do 38 °C.

**N (zmerno):** Hladilni aparat je namenjen za uporabo pri zunanjih temperaturah od 16 °C do 32 °C.

**SN (razširjeno zmerno):** Hladilni aparat je namenjen za uporabo pri zunanjih temperaturah od 10 °C do 32 °C.

### Pripomočki

#### Pladenj za led

- Napolnite pladenj za led z vodo in ga položite v predel zamrzovalnika.
- Ko se voda spremeni v led, lahko zavrtite pladenj, kot je prikazano spodaj, da dobite ledene kocke.

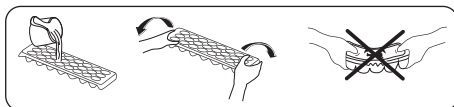

## Plastično strgalo

Po določenem obdobju se na določenih mestih predela zamrzovalnika nabere zmrzal. Mraz, ki se nabira v predelu zamrzovalnika, je treba redno odstranjevati. Po potrebi uporabite priloženo plastično strgalo. Tega ne počnite z ostrimi kovinskimi predmeti. Lahko predrejo tokokrog hladilnika in povzročijo nepopravljivo škodo naprave.

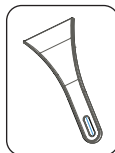

***Ta predstavitev delov naprave je le informativne narave. Deli se lahko razlikujejo glede na model vaše naprave.***

## DEL - 3.

## RAZPOREJANJE HRANE V NAPRAVI

### Predel hladilnika

- Če želite zmanjšati vlažnost in posledično nabiranje ledu, v hladilnik nikoli ne postavljajte tekočin v nezaprth posodah. Mraz se pogosto nabira na najhladnejših delih izparilnika in sčasoma bo vaša naprava zahtevala pogostejše odtajanje.
- V hladilnik nikoli ne postavljajte tople hrane. Topla hrana se mora najprej ohladiti na sobno temperaturo, prav tako pa jo je treba urediti tako, da zagotovite zadostno kroženje zraka v predelu hladilnika.
- Prepričajte se, da noben predmet ni v neposrednem stiku z zadnjo steno naprave, saj se bo zmrzal in embalaža se bo zataknila. Ne odpirajte hladilnika prepogosto.
- Priporočamo, da meso in čiste ribe ohlapno zavijete in shranite na stekleno polico tik nad posodico za zelenjavo, kjer je zrak hladnejši, saj to zagotavlja najboljše pogoje za skladiščenje.
- Ohlapne predmete iz sadja in zelenjave hranite v zaprtih posodah.
- Shranite sadje in zelenjavo v zaprtih posodah.
- Ločeno shranjevanje sadja in zelenjave omogoča, da zelenjava, ki sprošča etilen (banane, breskve, marelice, fige itd.) ne vpliva na sadje, občutljivo na etilen (listnata zelena zelenjava, brokoli, korenček itd.).
- Mokre zelenjave ne postavljajte v hladilnik.
- Čas skladiščenja vseh živil je odvisen od začetne kakovosti živila in neprekinjenega hladilnega cikla pred shranjevanjem v hladilniku.
- Da ne bi prišlo do navzkrižne kontaminacije, ne shranjujte mesnih izdelkov s sadjem in zelenjavo. Voda, ki uhaja iz mesa, lahko onesnaži druge izdelke v hladilniku. Pakirajte mesne izdelke in očistite morebitno puščanje na policah.
- Hrane ne postavljajte pred prehodom pretoka zraka.
- Zaužijte pakirano hrano pred priporočenim datumom izteka roka uporabnosti.



**OPOMBA:** Krompirja, čebule in česna ne hranite v hladilniku.

- V običajnih delovnih pogojih bo zadostovalo, če nastavite temperaturo vašega hladilnika na +4 °C.
- Temperatura predela hladilnika mora biti med 0 in 8 °C, sveža hrana pod 0 °C se zamrzne in zgniije, nastajanje bakterij se nad 8 °C poveča in pokvari hrano.
- Vroče hrane v hladilnik ne vstavljajte takoj, ampak počakajte, da se ohladi zunaj. Vroča hrana poviša temperaturo v hladilniku in povzroči nepotrebno pokvarjeno hrano.



- Meso, ribe ipd. shranjujte v hladilnem predalu, za zelenjavo priporočamo predal za zelenjavo (če je na voljo).
- Da ne bi prišlo do navzkrižne kontaminacije, ne shranjujte mesnih izdelkov skupaj s sadjem in zelenjavo.
- Hrano v hladilnik vstavljajte v zaprtih posodah ali pokrito, da preprečite razširjanje vlage in vonjav.

Nekatera priporočila za razporejanje in shranjevanje hrane v predel hlajenja so navedena spodaj.

Hrana	Najdaljši dovoljeni čas hranjenja	Kam postaviti v predel hladilnika
Zelenjava in sadje	1 teden	Košara za zelenjavo
Meso in ribe	2 - 3 dni	Zavito v plastično folijo ali vrečke ali v posodi za meso (na stekleni polici)
Sveži sir	3 - 4 dni	Na posebno polico na vratih
Maslo in margarina	1 teden	Na posebno polico na vratih
Ustekleničeni izdelki, mleko in jogurt	Do izteka roka, ki ga priporoča proizvajalec	Na posebno polico na vratih
Jajca	1 mesec	V predal za jajca
Kuhana hrana	2 dni	Vse police

## **Predel zamrzovalnika**

- Zamrzovalnik se uporablja za shranjevanje zamrznjene hrane, zamrzovanje sveže hrane in izdelavo kock ledu.
- Za zamrzovanje svežih živil. Sveža živila ustrezno zavijte in zatesnite, kar pomeni, da je embalaža neprepustna za zrak in ne pušča. Najprimernejše so posebne vrečke za zamrzovanje, aluminijasta folija, polietilenske vrečke in plastične posode.
- Ne shranjujte sveže hrane poleg zamrznjene hrane, saj lahko zamrznjeno hrano odmrzne.
- Pred zamrznitvijo sveže hrane jo razdelite na dele, ki jih lahko zaužijete v enem sedenju.
- Zaužite odmrznjeno hrano v kratkem času po odmrzovanju
- Nikoli ne postavljajte tople hrane v zamrzovalni del, saj bo zamrznjena hrana odmrznjena.
- Pri shranjevanju zamrznjene hrane vedno upoštevajte navodila proizvajalca na embalaži za živila. Če informacije niso navedene, živil ne hranite več kot 3 mesece od datuma nakupa.
- Ko kupujete zamrznjeno hrano, preverite, da je bila zamrznjena v ustreznih pogojih in da embalaža ni strgana.
- Zamrznjeno hrano je treba čim prej prevažati v ustreznih zabojnikih in dati v zamrzovalnik.
- Ne kupujte zamrznjene hrane, če embalaža kaže znake vlažnosti in nenavadno otekanje. Verjetno je bilo shranjeno pri neprimerni temperaturi in da se je vsebina poslabšala.
- Rok trajanja zamrznjenih živil je odvisen od temperature v prostoru, nastavitve termostata, pogostosti odpiranja vrat zamrzovalnika, vrste živil in časa, ki je potreben za prevoz izdelkov od trgovine do vašega doma. Vedno upoštevajte navodila, natisnjena na embalaži, in nikoli ne uporabljajte izdelka po poteku navedenega roka trajanja.
- Največja količina svežih živil (v kg), ki se lahko zamrzne v 24 urah, je navedena na etiketi naprave.

- Če želite zamrzniti svežo hrano, poskrbite, da bo čim več površine hrane v stiku s hladilno površino.

**OPOMBA:** Če poskusite odpreti vrata zamrzovalnika takoj, ko jih zaprete, boste ugotovili, da se ne bodo zlahka odprla. To je navadno. Ko je ravnotežje doseženo, se bodo vrata enostavno odprla.

### Pomembna opomba:

- Odmrznjene hrane nikoli ne zamrzujte.
- Okus nekaterih začimb, ki jih najdemo v kuhanih jedeh (janež, bazilika, vodna kreša, kis, mešane začimbe, ingver, česen, čebula, gorčica, timijan, majaron, poper itd.) se spremeni in pridobi močan okus, če so začimbe shranjene dlje časa. Zato hrano, ki jo želite zamrzniti, dodajte majhne količine začimb ali pa jo dodajte želeno začimbo, potem ko se hrana odmrzne.
- Čas skladiščenja hrane je odvisen od vrste uporabljenega olja. Primerna olja so margarina, telečja maščoba, olivno olje in maslo. Neprimerna olja sta arašidovo olje in svinjska maščoba.
- Hrano v tekoči obliki je treba zamrzniti v plastičnih skodelicah, druga živila pa v plastični foliji ali vrečkah.



Spodnja tabela je hiter vodnik, ki vam prikazuje najučinkovitejši način shranjevanja večjih skupin hrane v vašem zamrzovalnem prostoru.

Meso in ribe	Priprava	Najdaljši dovoljeni čas hranjenja (mesec)
Zrezek	Zaviti v folijo	6 - 8
Meso jagnjetine	Zaviti v folijo	6 - 8
Telečja pečenka	Zaviti v folijo	6 - 8
Kocke teletine	V majhnih količinah	6 - 8
Kocke jagnjetine	V koščkih	4 - 8
Mleto meso	V embalažah brez uporabe začimb	1 - 3
Drobovina (koščki)	V koščkih	1 - 3
Bolonjska omaka/ salama	Treba zapakirati, tudi če ima membrano	
Piščanec in puran	Zaviti v folijo	4 - 6
Goska in raca	Zaviti v folijo	4 - 6
Srnjad, zajec, merjasec	V 2,5 kg porcijah in kot fileji	6 - 8
Sladkovodne ribe (postrv, krap, ščuka, pravi som)	Ko odstranite drobovino in luske, ribo umite in posušite; če potrebno, odrežite rep in glavo.	2
Pusta riba, morski brancin, robec, morski list		4
Mastne ribe (tuna, skuša, modra riba, sardoni)		2 - 4
Školjke	Očiščeno in v vrečkah	4 - 6
Kaviar	V lastni embalaži, znotraj aluminijaste ali plastične posode	2 - 3

Meso in ribe	Priprava	Najdaljši dovoljeni čas hranjenja (mesec)
Pož	V slani vodi, znotraj aluminijaste ali plastične posode	3

 **Opomba:** Zamrznjeno meso je treba po odtajanju skuhati kot sveže meso. Če ni skuhan, po tem ko ste ga odmrznili, nikoli ne sme biti ponovno zamrznjeno.

Zelenjava in sadje	Priprava	Najdaljši dovoljeni čas hranjenja (meseci)
Mladi fižol in fižol	Operemo in narežemo na majhne koščke in zavremo v vodi	10 - 13
Fižol	Oluščimo in operemo ter zavremo v vodi	12
Zelje	Očistimo in zavremo v vodi	6 - 8
Korenček	Operemo in narežemo na rezine ter zavremo v vodi	12
Poper	Odstranite stebila, razdelite ga na dvoje in ločite semena ter zavrite v vodi	8 - 10
Špinača	Operemo in zavremo v vodi	6 - 9
Cvetača	Odstranite liste, prerežite sredico na koščke in jih nekaj časa pustite v vodi, kateri ste dodali malo limoninega soka	10 - 12
Jajčevce	Narezan na 2 cm kose, potem ko smo ga sprali	10 - 12
Koruzna	Operemo in pakiramo s stebлом ali kot sladko koruzo	12
Jabolka in hruška	Olupimo in narežemo	8 - 10
Marelice in breskve	Razdelimo na dvoje in odstranimo koščico	4 - 6
Jagode in robide	Operemo in oluščimo	8 - 12
Kuhano sadje	V posodo dodamo 10 % sladkorja	12
Slive, češnje, višnje	Operemo in odstranimo peclje	8 - 12

Mlečni izdelki	Priprava	Najdaljši dovoljeni čas hranjenja (meseci)	Pogoji hranjenja
Pakirano (homogenizirano) mleko	V lastni embalaži	2 - 3	Čisto mleko - v lastni embalaži
Sir- razen belega sira	V rezinah	6 - 8	Originalno embalažo lahko uporabimo za kratko obdobje shranjevanja. Živila zavijte v folijo za daljše obdobje shranjevanja.
Maslo, margarina	V lastni embalaži	6	

	Najdaljši dovoljeni čas hranjenja (meseci)	Čas odmrzovanja pri sobni temperaturi (ure)	Čas odmrzovanja v pečici (min.)
Kruh	4 - 6	2 - 3	4-5 (220-225 °C)
Keksi	3 - 6	1 - 1,5	5-8 (190-200 °C)
Fino pecivo	1 - 3	2 - 3	5-10 (200-225 °C)
Pita	1 - 1,5	3 - 4	5-8 (190-200 °C)
Listnato testo	2 - 3	1 - 1,5	5-8 (190-200 °C)
Pica	2 - 3	2 - 4	15-20 (200 °C)

-  Odklopite hladilnik iz napajanja pred samim čiščenjem.

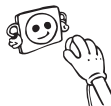

-  Ne čistite naprave z vlivanjem vode.



-  Ne uporabljajte abrazivnih izdelkov, detergentov ali mil. Po čiščenju, sperite z vodo in previdno posušite. Ko je čiščenje zaključeno, s suhimi rokami ponovno vključite vtič.

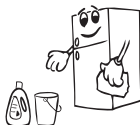
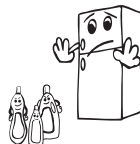

- Pazite, da voda ne vstopi v ohišje luči in druge električne enote.
- Hladilnik je treba redno čistiti z uporabo raztopine sode bikarbone in mlačne vode.



- Posamezno odstranite dele in jih očistite z milnico. Ne perite v pomivalnem stroju.



- Kondenzator očistite z metlo vsaj enkrat na leto, saj boste tako prihranili z energijo in izboljšali delovanje.



-   **Prepričajte se, da je vaš hladilnik med čiščenjem izključen iz napajanja.**

### Zamenjava osvetlitve LED

Če ima vaš hladilnik z zamrzovalnikom osvetlitev LED, stopite v stik s, saj jo lahko zamenja le pooblaščen osebje.

## Odmrzovanje

### Predel hladilnika

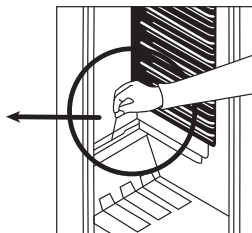
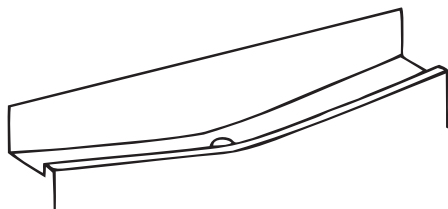

- Predel hladilnika se odmrzuje samodejno med delovanjem. Voda, nastala med odmrzovanjem, se zbira v izparilnem pladnju in tam samodejno izhlapeva.
- Izparilni pladenj in odtočno luknjo za odmrznjeno vodo je treba občasno očistiti, z zamaškom, da se voda ne nabira v pladnju, namesto da bi stekla ven.
- Za očiščenje notranjosti izparilnega pladnja lahko skozi odtočno luknjo zlijete pol kozarca vode.

### Predel zamrzovalnika

Led, ki se nabere v zamrzovalniku, je treba od časa do časa odstraniti (to naredite s priloženim plastičnim strgalom). Njegovo notranjost očistite tako kot hladilniški predel, odmrznite pa ga vsaj dvakrat letno.

#### Odmrzujete po naslednjem postopku:

- Dan pred odmrzovanjem nastavite termostatski gumb na 5, da hrana popolnoma zamrzne.
- Med odmrzovanjem naj bo zamrznjena hrana zavita v več plasti papirja in shranjena v čim hladnejšem prostoru. Neizogiben dvig temperature bo hrani skrajšal rok trajanja. To hrano zato porabite čim prej.
- Izključite kabel iz vtičnice. Vrata pustite odprta, dokler se led popolnoma ne stali.
- Za pospešitev odmrzovanja lahko v zamrzovalnik postavite posodo s toplo vodo (enkrat ali večkrat, če se voda hitro shladi).
- Popolnoma osušite notranjost zamrzovalnika in nastavite termostatski gumb na položaj MAX.

## DEL - 5.

## PREVAŽANJE IN PREMIKANJE

- Originalno embalažo in peno je dobro shraniti za ponovni prevoz (opcijsko).
- Pritrdite vaš hladilnik z debelo embalažo, pasovi ali močnih vrvmi in sledite navodilom za prevoz v embalaži za ponovni prevoz.
- Odstranite premične dele (police, dodatke, posode za zelenjavo itd.) ali pa jih zavarujte v hladilniku pred udarci z uporabo trakov pri ponovnem premikanju in prevozu.



**Vaš hladilnik nosite v pokončnem položaju.**

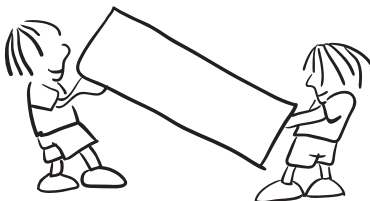

## Premestitev vrat

- Smer odpiranja vrat vašega hladilnika ni mogoče spreminjati, če so ročaji vrat na vašem hladilniku nameščeni na sprednji površini vrat.
- Smer odpiranja vrat je mogoče spremeniti pri modelih brez ročajev.
- Če se smer odpiranja vrat vašega hladilnika lahko spremeni, kontaktirajte najbližji servis, da vam spremeni smer odpiranja vrat.

## DEL - 6.

## PRED KLICANJEM POPRODAJNEGA SERVISERJA

Če vaš hladilnik ne deluje pravilno, je lahko vzrok le manjša težava. Preverite naslednje.

### Naprava ne deluje

#### Preverite, ali:

- Je vaš hladilnik priključen in vklopljen
- Varovalka je izgorela
- Je temperaturna nastavitev ustrezna?
- Vtičnica je pokvarjena. Če želite to preveriti, v isto vtičnico priključite drug delovni aparat.

### Naprava slabo deluje;

#### Preverite, ali:

- Je temperaturna nastavitev ustrezna?
- Se vrata vašega hladilnika pogosto odpirajo ali so odprta dlje časa?
- je naprava preobremenjena
- so vrata pravilno zaprta;
- ali je vaš hladilnik prekomerno napolnjen?
- Med napravo in okoliškimi stenami je zadostna razdalja
- Je temperatura prostora med vrednostmi, določenimi v navodilih za uporabo?

### Naprava je hrupna

Hladilni plin, ki kroži v hladilnem sistemu, lahko proizvaja rahel hrup (brbotanje), tudi ko kompresor ne deluje. Ne skrbite, to je popolnoma navadno. Če slišite drugačen zvok, preverite:

- je naprava poravnana;
- Se nič ne dotika zadnjega dela naprave;
- Predmeti v napravi vibrirajo.

### Vaš hladilnik deluje hrupno

Med navadnim delovanjem naprave lahko zaslišite naslednje hrupe.

#### **Zvok prasketanja (pokanje ledu):**

- To se sliši med postopkom samodejnega odtajanja.
- Ko se naprava ohladi ali segreje (zaradi širitve materiala naprave).

**Pojavi se razpokan zvok:** Ko termostat vklopi / izklopi kompresor.

**Hrup motorja:** Ta hrup pomeni, da kompresor navadno deluje. Ko se kompresor prvič zažene, lahko kratek čas deluje glasneje.

**Zvok žuborenja in brbotanja:** Ko hladilna tekočina teče skozi cevi sistema.

**Pojavi se pretočni hrup:** Zaradi vode, ki teče v posodo za izhlapevanje. Med odmrzovanjem je ta hrup navaden.

### **V spodnjem delu hladilnika je voda**

#### **Preverite, ali:**

je odtočna cev za vodo zamašena (za odtočno luknjo uporabite odtočni čep za odmrzovanje).

### **Znotraj hladilnika se nabira vlaga**

#### **Preverite, ali:**

- Vsa hrana je pakirana pravilno. Posode morajo biti suhe, preden jih postavite v hladilnik.
- Vrata hladilnika se pogosto odpirajo. Ko se odprejo vrata, vlažnost v zraku prostora vstopi v hladilnik. Vlažnost se hitreje poveča, če se vrata pogosto odpirajo, še posebej, če je vlažnost v prostoru visoka.
- Kopičenje vodnih kapljic na zadnji steni. To je navadno po samodejnem odmrzovanju (v statičnih modelih).

### **Vrata se ne odpirajo ali zapirajo pravilno**

#### **Preverite, ali:**

- Obstaja hrana ali embalaža, ki preprečujeta, da bi se vrata zaprla
- Vrata, police in predali so pravilno nameščeni
- Tesnila na vratih so pokvarjena ali raztrgana
- Vaš hladilnik je raven.

### **Robovi hladilnika v stiku z vratnim spojem so topli**

Zlasti poleti (toplo vreme) lahko površine, ki so v stiku z vratnim sklepom, med delovanjem kompresorja postanejo toplejše. To je navadno.

#### **Priporočila**

- Če je aparat izklopljen ali izključen iz električnega omrežja, počakajte vsaj 5 minut, preden vključite aparat ali ga znova zaženite, da preprečite poškodbe kompresorja.
- Hladilna enota vašega hladilnika je nameščena na zadnji strani naprave. Zato se lahko na zadnji površini vašega hladilnika pojavijo kapljice vode ali led, zaradi delovanja kompresorja v določenih intervalih. To je navadno, ni treba izvesti odmrzovanja, če ni preveč ledu.
- Če hladilnika ne nameravate uporabljati dlje časa (na primer med poletnimi počitnicami), napravo izključite iz električnega omrežja, odmrznite in očistite hladilnik in pustite vrata odprta, da preprečite nastanek plesni in vonja.
- Če ste upoštevali vsa zgornja navodila in težava ni odpravljena, se obrnite na najbližji pooblaščen servis.
- Nakupljeni aparat je zasnovan samo za domačo uporabo. Ni primerna za poslovno ali skupno uporabo. Če potrošnik napravo uporablja na način, ki tega ne izpolnjuje, poudarjamo, da proizvajalec in prodajalec v garancijskem roku ne bosta odgovorna za kakršna koli popravila in okvare.

## **Nasveti za varčevanje z energijo**

1. Namestite napravo v hladno, dobro prezračevano sobo, vendar ne pod neposredno sončno svetlobo in ne v bližino virov toplote (radiator, štedilnik itd.). V nasprotnem primeru uporabite izolirno ploščo.
2. Dovolite, da se obdelana hrana in pijača ohladi zunaj naprave.
3. Ko odtajate zamrznjeno hrano, jo postavite v predal hladilnika. Nizke temperature zamrznjenih živil bodo pomagale hladiti predel v hladilniku, ko se bodo odtajale. S tem zmanjšate energetske zahteve.
4. Če dajete noter pijače in tekočine, jih zaprite. V nasprotnem primeru se v napravi poveča vlaga. Zato se delovni čas ohlajevanja podaljša. Pokritost pijač in tekočin pomaga preprečiti vonjave in spremembe okusov.
5. Ko vnašate hrano in pijačo, odprite vrata za najkrajši možni čas.
6. Vse pokrove za različne temperaturne predele naprave imejte zaprta (osveževalnik, hladilni predel itd.).
7. Tesnilo vrat mora biti čisto in prožnost. Če je tesnilo snemljivo, ga v primeru obrabe zamenjajte. Če tesnilo ni snemljivo, morate zamenjati vrata.
8. Če odstranite polico zamrzovalnika, je mogoče shraniti več hrane. Poraba energije je navedena pri največji obremenitvi in brez police zamrzovalnika.



Ta aparat ni namenjen uporabi kot vgradni aparat.

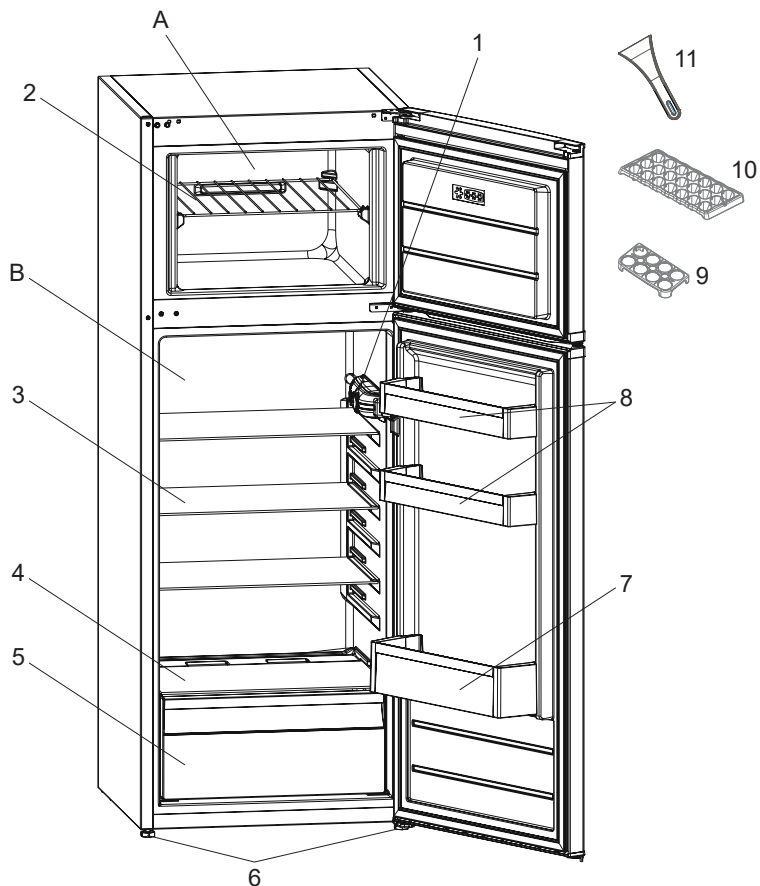

Ta predstavitev delov naprave je le informativne narave. Deli se lahko razlikujejo glede na model vaše naprave.

A) Predal zamrzovalnika

B) Predel hladilnika

1) Gumb termostata

2) Polica zamrzovalnika

3) Police hladilnika

4) Pokrov predala svežine

5) Predal svežine

6) Noge za izravnavanje

7) Polica za steklenice

8) Vratna police

9) Predal za jajca

10) Pladenj za led

11) Plastično strgalo \*

\* pri nekaterih modelih

## Dimenzije

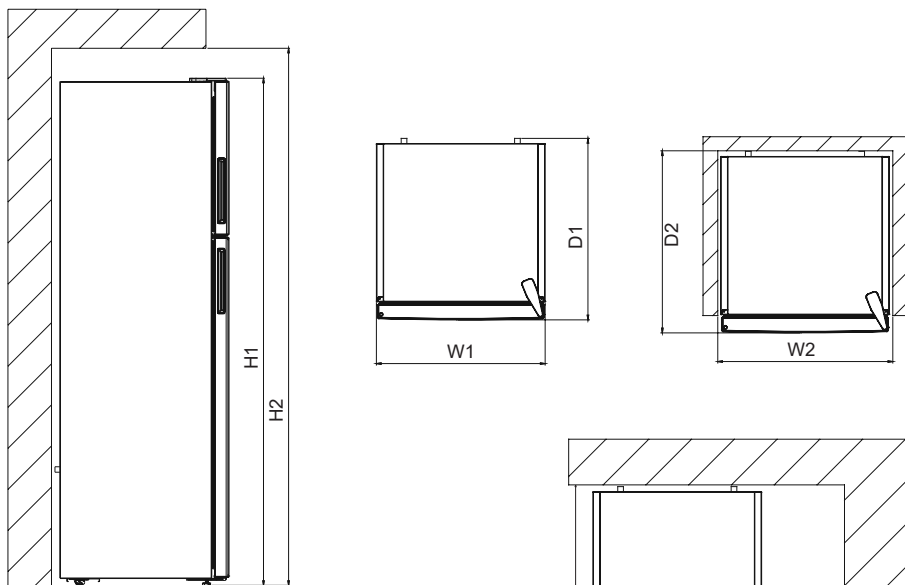

Skupne dimenzije <sup>1</sup>		
H1	mm	1410
W1	mm	540
D1	mm	667,8

Prostor, potreben pri uporabi <sup>2</sup>		
H2	mm	1106,5
W2	mm	640
D2	mm	667,8

Skupni prostor, potreben pri uporabi <sup>3</sup>		
W3	mm	658,5
D3	mm	1106,5

## **DEL - 8**

### **TEHNIČNI PODATKI**

Tehnični podatki se nahajajo na napisni tablici na notranji strani aparata in na energijski nalepnici.

Prek QR koda na energijski nalepnici lahko dostopate do spletne povezave z informacijami o zmogljivosti aparata v EU EPREL bazi podatkov.

Shranite energijsko nalepnico skupaj z navodili za uporabo in drugo dokumentacijo, ki ste jo dobili z aparatom.

Iste podatke lahko najdete tudi v bazi podatkov EPREL na spletnem naslovu <https://eprel.ec.europa.eu> z nazivom modela in številko izdelka, ki sta izpisana na napisni tablici aparata.

Obiščite spletno stran [www.theenergylabel.eu](http://www.theenergylabel.eu) za podrobnejše informacije o energijski nalepnici.

## **DEL - 9.**

### **INFORMACIJA ZA INŠTITUTE ZA PREIZKUŠANJE**

Aparat z oznako EcoDesign ustreza zahtevam standarda EN 62552. Zahteve v zvezi s prezračevanjem, velikosti odprtin in minimalni razdalji za aparatom ustrezajo vrednostim navedenim v teh navodilih za uporabo v Poglavju 7.

Prosimo stopite v stik s proizvajalcem, če potrebujete podrobnejše informacije, vključno z razporedi nalaganja.

## **DEL - 10.**

### **PODPORA UPORABNIKOM IN POPRAVILO**

Vedno uporabljajte originalne rezervne dele. Kadar pokličete pooblaščenega serviserja, imejte pri roki naslednje podatke: Model, Serijsko številko in Servisni seznam.

Te informacije najdete na napisni tablici. Lahko se spremenijo brez predhodnega obvestila.

Originalni rezervni deli za določene komponente so na voljo najmanj 7 do 10 let, v odvisnosti od vrste dela in datuma prodaje na tržišču zadnjega primerka modela.

Obiščite našo spletno stran:

[www.voxelectronics.com](http://www.voxelectronics.com)



HRV/BOS

# **KG2500SE / KG2500BE / KG2500E / KG2550E**

**UPUTE ZA UPORABU HLADNJAK SA ZAMRZIVAČEM**

**ERC**



<b>GBR</b>	<b>FIRE !</b>	<b>Warning:</b> Risk of fire / flammable materials
<b>SRP</b>	<b>POŽAR !</b>	<b>Upozorenje:</b> Rizik od požara / zapaljivih materijala
<b>SLO</b>	<b>POŽAR !</b>	<b>Opozorilo:</b> Hevarnost požara/vnetljivi materiali
<b>HRV/ BOS</b>	<b>POŽAR !</b>	<b>Upozorenje:</b> Opasnost od požara / zapaljivi materijali
<b>MKD</b>	<b>ПОЖАР !</b>	<b>Предупредување:</b> Опасност од пожар/ запаливи материјали
<b>PRT</b>	<b>INCÊNDIO !</b>	<b>Aviso;</b> Risco de incêndio/materiais inflamáveis

# KAZALO

<b>PRIJE UPORABE UREĐAJA .....</b>	<b>4</b>
Opća upozorenja .....	4
Stari i neispravni hladnjaci .....	7
Sigurnosna upozorenja .....	7
Postavljanje i uporaba hladnjaka .....	8
Prije korištenja hladnjaka .....	9
<b>UPORABA UREĐAJA .....</b>	<b>9</b>
Informacije o tehnologiji Less Frost .....	9
Postavke termostata .....	9
Upozorenja o podešavanju temperature .....	10
Razni dijelovi .....	10
Posuda za led.....	10
Strugač od plastike.....	11
<b>NAČIN SPREMANJA NAMIRNICA U HLADNJAKU .....</b>	<b>11</b>
Odjeljak hladnjaka .....	11
Odjeljak zamrzivača .....	12
<b>ČIŠĆENJE I ODRŽAVANJE .....</b>	<b>15</b>
Odleđivanje.....	16
<b>PRIJENOS I PROMJENA POLOŽAJA POSTAVLJANJA .....</b>	<b>17</b>
Promjena položaja vrata.....	17
<b>PRIJE POZIVANJA POSLIJEPRODAJNOG SERVISA.....</b>	<b>17</b>
Savjeti za uštedu energije .....	19
<b>DIJELOVI UREĐAJA I ODJELJCI .....</b>	<b>20</b>
Dimenzije.....	21
<b>TEHNIČKI PODACI.....</b>	<b>22</b>
<b>INFORMACIJE ZA ISPITNE INSTITUTE .....</b>	<b>22</b>
<b>KORISNIČKE USLUGE I SERVIS.....</b>	<b>22</b>

Upute za uporabu odnose se na nekoliko modela. Stoga se mogu javiti određene razlike.

## **Opća upozorenja**

**⚠ UPOZORENJE:** Uklonite prepreke kod ventilacijskih otvora na kućištu uređaja i u ugrađenim dijelovima.

**⚠ UPOZORENJE:** Ne koristite mehaničke uređaje ili druge načine za ubrzavanje procesa odmrzavanja osim onih koje preporučuje proizvođač.

**⚠ UPOZORENJE:** Nemojte upotrebljavati električne uređaje u odjeljcima za spremanje hrane uređaja, osim ako ih ne preporučuje proizvođač.

**⚠ UPOZORENJE:** Nemojte oštetiti rashladni krug.

**⚠ UPOZORENJE:** Kada postavljate uređaj, osigurajte da kabel napajanja nije negdje zapeo i da nije oštećen.

**⚠ UPOZORENJE:** Nemojte postavljati višestruke prijenosne utičnice ili prijenosne izvore napajanja na stražnji dio uređaja.

**⚠ UPOZORENJE:** Da bi se izbjegla opasnost zbog nestabilnosti uređaja, fiksirajte ga u skladu s uputama.

**⚠** Ako vaš uređaj koristi R600a kao rashladno sredstvo - što možete provjeriti na naljepnici hladnjaka - trebali biste biti oprezni tijekom prenošenja i postavljanja kako bi se spriječilo oštećenje rashladnih elemenata uređaja. Iako je R600a ekološki prihvatljiv i prirodan plin. Budući da je eksplozivan u slučaju propuštanja uslijed oštećenja rashladnih elemenata premjestite hladnjak dalje od otvorenog plamena ili izvora topline i prozračite prostoriju u kojoj se nalazi na nekoliko minuta.

- Nemojte oštetiti rashladni krug plina dok nosite i premještate hladnjak.
- Nemojte pohranjivati zapaljive tvari kao što su limenke spreja sa zapaljivim potisnim plinom u ovaj uređaj.

- Ovaj uređaj namijenjen je korištenju u kućanstvu i sličnim okruženjima kao što su:
  - kuhinje za osoblje u trgovinama, uredima i drugim radnim okruženjima
  - seoske kuće, hoteli, moteli i ostala rezidencijalna okruženja
  - ugostiteljski objekti koji nude noćenje i doručak;
  - opskrba pripremljenom hranom i pićem i slična okruženja koja nisu maloprodajna
- Ako utičnica ne odgovara utikaču hladnjaka mora ga zamijeniti proizvođač, serviser ili slično kvalificirana osoba kako bi se izbjegla opasnost.
- Posebno uzemljeni utikač povezan je s kabelom za napajanje hladnjaka. Taj utikač treba koristiti s posebno uzemljenom utičnicom snage od 16 ampera. Ako takve utičnice nema u vašem kućanstvu, pozovite ovlaštenog električara da je postavi.
- Ovaj uređaj mogu koristiti djeca starija od 8 godina i osobe sa smanjenim fizičkim, osjetilnim ili mentalnim sposobnostima ili nedostatkom iskustva i znanja ako su pod nadzorom ili ako su upućeni u korištenje uređaja na siguran način te razumiju moguće opasnosti. Djeca se ne smiju igrati s uređajem. Čišćenje i održavanje ne smiju obavljati djeca bez nadzora.
- Djeci u dobi od 3 do 8 godina dopušteno je puniti i prazniti rashladne uređaje. Od djece se ne očekuje da obavljaju čišćenje ili održavanje uređaja, od vrlo male djece (0-3 godine) se ne očekuje uporaba aparata, od male djece (3-8 godina) se ne očekuje da koriste uređaje na siguran način, osim ako su pod stalnim nadzorom, starija djeca (8-14 godina starosti) i ranjive osobe mogu koristiti uređaje sigurno nakon što su dobili odgovarajući nadzor ili upute o korištenju aparata. Ne očekuje se da će vrlo ranjive osobe koristiti uređaje na siguran način ako se ne provodi stalni nadzor.



- Ako je kabel za napajanje oštećen mora ga zamijeniti proizvođač, serviser ili slično kvalificirana osoba kako bi se izbjegla opasnost.
- Ovaj uređaj nije namijenjen za uporabu na nadmorskim visinama iznad 2000 m.

**Kako biste izbjegli kontaminaciju hrane, molimo vas da se pridržavate sljedećih uputa:**

- Otvaranje vrata na duže vrijeme može uzrokovati značajno povećanje temperature u odjeljcima uređaja.
- Redovito čistite površine koje mogu doći u dodir s hranom i pristupačnim sustavima odvodnje.
- Sirovo meso i ribu čuvajte u prikladnim posudama u hladnjaku, tako da ne bude u dodiru s drugim hranom ili ne kapaju na drugu hranu.
- Odjeljci s zamrznutom hranom s dvije zvjezdice prikladni su za čuvanje prethodno zamrznute hrane, čuvanje ili pripremu sladoleda i pripremu kockica leda.
- Odjeljci s jednom, dvije ili tri zvjezdice nisu prikladni za zamrzavanje svježih hrane.
- Ako je uređaj za hlađenje ostavljen prazan dulje vrijeme, isključite ga, odmrznite, očistite, osušite i ostavite otvorena vrata kako biste spriječili razvoj plijesni unutar uređaja.

## Stari i неисправni hladnjaci

- Ako vaš stari hladnjak ima bravu, razbijte je ili uklonite prije bacanja jer djeca mogu ostati zarobljeni unutar njega što može izazvati nesreću.
- Stari hladnjaci i zamrzivači sadrže izolacijski materijal i rashladno sredstvo s klorofluorouglicima. Stoga pripazite kako ne biste naškodili okolišu kada bacate svoje stare hladnjake.

## Odlaganje vašeg starog stroja

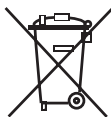

Ovaj znak na proizvodu ili njegovom pakiranju označava da se ovaj proizvod ne smije tretirati kao kućanski otpad. Umjesto toga, treba se predati na odgovarajući otpad za reciklažu električne i elektroničke opreme. Osiguranjem pravilnog odlaganja ovog proizvoda, pomoći ćete u prevenciji mogućih negativnih posljedica za okoliš i ljudsko zdravlje, koje bi prouzročilo neodgovarajuće odlaganje ovog proizvoda. Za detaljnije informacije o reciklaži ovog proizvoda, javite se Vašim lokalnim vlastima, službi za odvoz smeća ili trgovini gdje ste kupili ovaj proizvod.

## Napomene:

- Pažljivo pročitajte priručnik s uputama prije postavljanja i korištenja uređaja. Ne odgovaramo za štetu nastalu zbog zlouporabe.
- Slijedite sve upute na uređaju i u priručniku s uputama te ga čuvajte na sigurnom mjestu kako biste riješili probleme koji se mogu pojaviti u budućnosti.
- Ovaj uređaj proizveden je za korištenje kod kuće i može se koristiti samo u takvim okruženjima za naznačene svrhe. Nije prikladan za komercijalnu ni zajedničku uporabu. Takva uporaba uzrokovat će poništenje jamstva uređaja, a naša tvrtka neće biti odgovorna za gubitke kojih je došlo.
- Ovaj uređaj proizveden je za korištenje kod kuće i prikladan je samo za hlađenje/pohranu hrane. Nije prikladan za komercijalnu ni zajedničku uporabu te za pohranu stvari koje nisu hrana. Naša tvrtka nije odgovorna za gubitke do kojih je došlo u suprotnom slučaju.

## Sigurnosna upozorenja

- Ne koristite višestruke utičnice ili produžni kabel.
- Ne uključujte u oštećene, istrošene ili stare utikače.
- Ne povlačite, presavijate i ne oštećujte kabel.



- Nemojte upotrebljavati utični prilagodnik.
- Uređaj je namijenjen upotrebi od stane odraslih osoba, ne dozvolite djeci igranje s uređajem i ne dozvolite im da se vješaju za vrata.
- Ne uključujte ili isključujte utikač iz utičnice mokrim rukama kako bi se spriječio električni udar!
- Ne stavljajte staklene boce ili limenke u odjeljak zamrzivača. Boce ili limenke mogu eksplodirati.
- Zbog vlastite sigurnosti ne stavljajte eksplozivne ili zapaljive materijale u hladnjak. Pića s većim udjelom alkohola moraju biti dobro zatvorena i odložena uspravno u odjeljku hladnjaka.

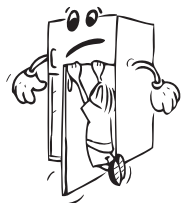

- Kad uzimate led nastao u odjeljku zamrzivača, ne dirajte ga jer može izazvati ozebline i/ili posjekotine.
- Zamrznutu hranu ne dirajte mokrim rukama! Ne jedite sladoled i kockice leda odmah kad ih izvadite iz odjeljka zamrzivača!
- Otopljenu hranu nemojte ponovo zamrzavati. To može ugroziti zdravlje i izazvati trovanje hranom.



## Postavljanje i uporaba hladnjaka

Prije uporabe hladnjaka-zamrzivača prvi puta, molimo obratite pozornost na sljedeće detalje:

- Radni napon hladnjaka-zamrzivača je 220-240 V na 50Hz.
  - Utikač mora biti dostupan nakon montaže.
- Vaš hladnjak-zamrzivač može imati nelagodan miris pri prvom uključivanju. Ovo je normalno i miris će ispariti kada hladnjaka-zamrzivač počne hladiti.
- Prije priključivanja vašeg hladnjaka-zamrzivača, osigurajte se da informacije na pločici s podacima (napon i povezano opterećenje) odgovaraju napajanju strujne mreže. Ako imate dvojbi, konzultirajte se s ovlaštenim električarom.
- Umetnite utikač u utičnicu s učinkovitom vezom na uzemljenje. Ako utikač nema uzemljenje ili utikač ne odgovara, predlažemo da pozovete ovlaštenog električara za pomoć.
- Uređaj mora biti povezan s ispravno montiranom utičnicom s osiguračem. Napajanje (AC) i napon na radnoj točki moraju odgovarati detaljima na pločici uređaja (pločica s imenom je smještena na unutarnjoj lijevoj strani uređaja).
- Ne preuzimamo odgovornost za štete koje nastanu zbog korištenja bez uzemljenja.
- Stavite hladnjak-zamrzivač na mjesto na kom neće izravno biti izložen sunčevoj svjetlosti.
- Hladnjak-zamrzivač nikada ne treba koristiti na otvorenom prostoru ili izlagati kiši.
- Vaš bi uređaj trebao biti najmanje 50 cm udaljen od štednjaka, plinskih štednjaka i jezgri grijača te bi trebao biti najmanje 5 cm udaljen od električnih pećnica.
- Kad se vaš hladnjak-zamrzivač nalazi pored zamrzivača trebalo bi biti najmanje 2 cm udaljenosti između njih kako bi se spriječilo stvaranje vlage na vanjskoj površini.
- Nemojte prekriti trup ni vrh hladnjaka-zamrzivača čipkom. Ovo će utjecati na učinkovitost hladnjaka-zamrzivača.
- Potreban je razmak od najmanje 150 mm na vrhu uređaja. Ne stavljajte ništa na vrh vašeg uređaja.
- Nemojte stavljati teške predmete na uređaj.
- Koristite podesive prednje nožice da osigurate da je vaš uređaj postavljen ravno i stabilno. Nožice možete postaviti okretanjem u bilo kom smjeru. To je potrebno izvršiti prije stavljanja hrane u hladnjak-zamrzivač.
- Detaljno očistite uređaj prije korištenja (vidi čišćenje i održavanje).
- Prije uporabe hladnjaka-zamrzivača, obrišite sve dijelove otopinom izrađenom od tople vode i žličice sode bikarbone. Zatim isperite čistom vodom i osušite. Vratite sve dijelove u hladnjak nakon čišćenja.



- Postavite plastiku za podešavanje udaljenosti (dio s crnim lopaticama -kondenzator- sa stražnje strane) zakretanjem za 90° (kako je prikazano na slici) da bi se spriječilo da kondenzator dodiruje zid.
- Rastojanje između uređaja i stražnjeg zida mora biti najmanje 75 mm.

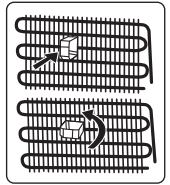

## Prije korištenja hladnjaka

- Kada uključujete hladnjak po prvi put ili nakon prenošenja postavite ga u uspravni položaj na 3 sata prije uključivanja kako bi se omogućio učinkoviti rad. U suprotnome možete oštetiti kompresor.
- Hladnjak može imati određeni miris kada se uključi prvi put. Miris će nestati kada se vaš hladnjak počne hladiti.

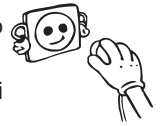

## Općenite bilješke

**Odjeljak za svježu hranu (Hladnjak):** Najučinkovitija uporaba energije se osigurava u konfiguraciji s ladicama u donjem dijelu uređaja, i ravnomjerno postavljenim policama, položaj košara za vrata ne utječe na potrošnju energije.

**Odjeljak zamrzivača (Zamrzivač):** Najučinkovitija uporaba energije se osigurava u konfiguraciji s ladicama i košarama u položaju zaliha.

## DIO -2 UPORABA UREĐAJA

### Informacije o tehnologiji Less Frost

Zahvaljujući omotaču oko isparivača, tehnologija Less Frost nudi učinkovitije hlađenje, manju potrebu za ručno odleđivanje i fleksibilniji prostor za odlaganje.

### Postavke termostata

Termostat automatski regulira unutrašnju temperaturu hladnjaka. Zakretanjem gumba od položaja 1 do 5 mogu se postići željene temperature.

**Važna napomena:** Ne pokušavajte okrenuti ručice na položaj različiti od 1 jer će to zaustaviti uređaj.

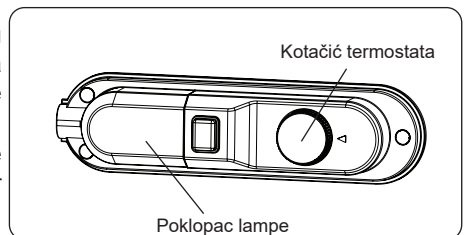

### Podešavanje termostata

- Za kratkotrajno čuvanje hrane u uređaju gumb možete postaviti između najnižeg i srednjeg položaja. (1 - 3)
- Za dugotrajno čuvanje hrane u uređaju gumb možete postaviti na srednji položaj. (3 - 4)
- Postavite gumb na 5 za česte uporabe svježe hrane i odjeljaka za zamrzavanje na vrućim sobnim temperaturama.

## Upozorenja o podešavanju temperature

- Ambijentalna temperatura, temperatura svježe skladištene hrane i učestalost otvaranja vrata utječu na temperaturu odjeljka hladnjaka. Po potrebi, promijenite postavke temperature.
- Ne preporučuje se da radite s vašim hladnjakom u okolini hladnijoj od 10°C vezano za njegovu učinkovitost.
- Podešavanje temperature treba se uskladiti s učestalošću otvaranja vrata i količinom hrane čuvane u hladnjaku.
- Vaš hladnjak treba raditi do 24 sata bez prekida nakon uključivanja, usklađen s temperaturom okoline, da bi bio u potpunosti ohlađen. U ovom razdoblju ne otvarajte često vrata hladnjaka i ne stavljajte unutra puno hrane.
- Ako je uređaj u načinu isključeno ili je isključen iz struje, mora proći najmanje 5 minuta prije nego što ga ponovo pokrenete ili uključite u struju kako ne bi došlo do oštećenja kompresora.
- Vaš hladnjak je napravljen tako da radi na sobnoj temperaturi u intervalima koji su navedeni u standardima, prema klimatskoj klasi navedenoj na informacijskoj naljepnici. Za učinkovito hlađenje ne preporučujemo rad hladnjaka izvan navedenih graničnih vrijednosti temperatura.
- Vaš hladnjak namijenjen je za rad u rasponu temperature okoline (N = 16 °C - 32 °C) navedenom u standardima, prema klimatskom razredu navedenom na naljepnici s informacijama. Radi učinkovitosti hlađenja, ne preporučujemo upotrebu hladnjaka pri temperaturama izvan navedenih temperaturnih vrijednosti.

### Klimatski razred i značenje:

**T (tropska):** Ovaj rashladni uređaj predviđen je za uporabu na sobnoj temperaturi u rasponu od 16 °C do 43° C.

**ST (suptropska):** Ovaj rashladni uređaj predviđen je za uporabu na sobnoj temperaturi u rasponu od 16 °C do 38° C.

**N (umjerena):** Ovaj rashladni uređaj predviđen je za uporabu na sobnoj temperaturi u rasponu od 16 °C do 32° C.

**SN (proširena umjerena):** Ovaj rashladni uređaj predviđen je za uporabu na sobnoj temperaturi u rasponu od 10 °C do 32° C.

## Razni dijelovi

### Posudica za led

- Napunite posudicu za led vodom i stavite je u odjeljak za led.
- Nakon što se voda potpuno zaledi, posudicu možete savinuti na način prikazan u nastavku da biste izvadili kockicu leda.

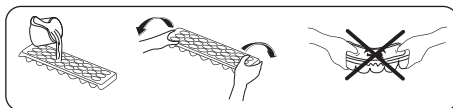

## Strugač od plastike

Nakon određenog vremenskog razdoblja mraz će se nakupljati ponegdje u pretincu za zamrzavanje. Mraz koji se nakuplja u odjeljku za zamrzavanje treba povremeno uklanjati. Ako je potrebno, upotrijebite isporučeni plastični strugač. Za to nemojte koristiti oštre metalne predmete. Mogli bi probiti krug rashladne tekućine i nanijeti nepopravljivu štetu jedinici.

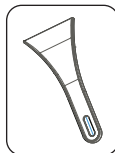

*Vizualni i tekstovni opisi u odjeljku s dodatnom opremom mogu se razlikovati u odnosu na model koji imate.*

## DIO -3 NAČIN SPREMANJA NAMIRNICA U HLADNJAKU

### Odjeljak hladnjaka

- Da bi se smanjila vlažnost i izbjeglo posljedično formiranje leda, u hladnjak uvijek stavljajte tekućine u zatvorenim posudama. Led se stvara u najhladnijim dijelovima tekućine koja isparava te će vremenom biti neophodno češće odmrzavanje vašeg uređaja.
- Nikada nemojte stavljati toplu hranu u hladnjak. Toplu bi hranu trebalo ostaviti da se ohladi na sobnoj temperaturi i trebalo bi je rasporediti tako da se osigura odgovarajuća cirkulacija zraka u odjeljku hladnjaka.
- Uvjerite se da nema artikala u izravnom kontaktu sa stražnjim zidom uređaja jer se može stvoriti led te se isti na njega mogu zalijepiti. Nemojte otvarati vrata hladnjaka prečesto.
- Preporučujemo da meso i očišćena riba budu labavo umotani i odloženi na staklenu policu odmah iznad dijela za povrće gdje je zrak hladniji jer ovo osigurava najbolje uvjete za skladištenje.
- Skladištite voće i povrće neupakirane u posudama odjeljka za voće i povrće.
- Skladištite voće i povrće neupakirane u odjeljku za voće i povrće.
- Zasebno skladištenje voća i povrća pomaže da na povrće koje je osjetljivo na etilen (zeleno lisnato povrće, brokula, mrkva itd.) ne utiče voće koje oslobađa etilen (banana, breskva, kajsija, smokva itd.).
- Nemojte stavljati vlažno povrće u hladnjak.
- Vreme skladištenja za sve vrste proizvoda ovisi od početne kvalitete hrane i neometanog rashladnog ciklusa prije skladištenja u hladnjaku.
- Da bi se izbjegla unakrižna kontaminacija, nemojte skladištiti mesne proizvode skupa s voćem i povrćem. Curenje tekućina iz mesa može kontaminirati druge proizvode u hladnjaku. Trebate pakirati proizvode od mesa te čistiti tekućine koje iscuru na policama.
- Nemojte stavljati hranu ispred prolaza protoka zraka.
- Trebate iskoristiti upakiranu hranu prije isteka roka trajanja.



**NAPOMENA:** Krumpir, luk i češnjak ne bi trebalo čuvati u hladnjaku.

- Za normalne radne uvjete dovoljno je prilagoditi temperaturu vašeg hladnjaka na +4 °C.
- Temperatura hladnjaka mora biti u rasponu od 0-8 °C, svježja hrana ispod 0 °C ledi se i truli, koncentracija bakterija raste iznad 8 °C i kvari se hrana.
- Ne stavljajte vruću hranu u hladnjak odmah, pričekajte da se ohladi van hladnjaka. Vruća hrana povećava temperaturu vašeg hladnjaka i uzrokuje trovanje hranom i nepotrebno kvarenje hrane.

- Meso, riba i slično treba se čuvati u odjeljku za hlađenje hrane, a pregrada za povrće preferira se za povrće. (ako je dostupna)
- Kako bi se spriječila unakrsna kontaminacija, mesni proizvodi i voće i povrće ne pohranjuju se zajedno.
- Hranu treba staviti u hladnjak u zatvorene posude ili pokriti kako bi se spriječili vlaga i neugodni mirisi.

*Neki prijedlozi o stavljanju i skladištenju hrane u odjeljcima hladnjaka nalaze se u nastavku.*

Hrana	Vrijeme čuvanja	Gdje staviti u hladnjaku
Povrće i voće	1 tjedan	U ladici (bez zamotavanja)
Meso i riba	2 do 3 dana	Prekriveno plastičnom folijom, u vrećici ili kutiji za meso (na staklenoj polici)
Svježi sir	3 do 4 dana	U posebnoj ladici u vratima
Maslac i margarin	1 tjedan	U posebnoj ladici u vratima
Proizvodi u bocama, mlijeko i jogurt	Do isteka roka kojeg preporučuje proizvođač	U posebnoj ladici u vratima
Jaja	1 mjesec	U polici za jaja
Kuhana hrana	2 dana	Sve police

## Odjeljak zamrzivača

- Zamrzivač se koristi za skladištenje zamrznute hrane, zamrzavanje svježe hrane i pravljenje kockica leda.
- Za zamrzavanje svježe hrane dobro omotajte i zatvorite hranu, tj. ambalaža bi trebala biti hermetički zatvorena i ne bi smjela propuštati. Najbolji su izbor posebne vrećice za zamrzavanje, aluminijska folija, polietilenske vrećice i plastične posude.
- Nemojte stavljati svježiu i toplu hranu pored zamrznute hrane jer može doći do odmrzavanja zamrznute hrane.
- Prije zamrzavanja svježe hrane, podijelite istu na porcije koje se mogu konzumirati pri jednom spremanju.
- Konzumirajte odmrznutu hranu u kratkom razdoblju nakon odmrzavanja
- Nikada ne stavljajte toplu hranu u odjeljak zamrzivača jer će to odmrznuti zamrznutu hranu.
- Uvijek slijedite upute proizvođača na pakiranju hrane kada skladištite zamrznutu hranu. Ako na ambalaži nisu navedeni nikakvi podaci, hrana se ne smije držati pohranjena dulje od 3 mjeseca od datuma kupnje.
- Kada kupujete zamrznutu hranu, provjerite je li zamrznuta pod odgovarajućim uvjetima te da pakiranje nije oštećeno.
- Zamrznutu hranu treba transportirati u odgovarajućim pakiranjima i smjestiti je u zamrzivač u najkraćem mogućem roku.
- Ne kupujte zamrznutu hranu ako se na pakiranju primjećuju znaci vlažnosti ili abnormalnog bujanja. Najvjerojatnije je da je ista pohranjena na nepogodnoj temperaturi te da se sadržaj pokvario.
- Vrijeme pohrane zamrznute hrane ovisi o sobnoj temperaturi, postavkama termostata, učestalosti otvaranja vrata, vrsti hrane i vremenu potrebnom da se proizvod prenese iz trgovine do vašeg doma. Uvijek se pridržavajte uputa navedenih na ambalaži i nikada nemojte držati hranu pohranjenu dulje nego što je navedeno.

- Maksimalna količina svježe hrane (u kg) koja se može zamrznuti u 24 sata navedena je na naljepnici proizvoda.
- Za zamrzavanje svježe hrane, osigurajte se da što veća površina hrane koju treba zamrznuti bude u kontaktu s površinom za hlađenje.

**NAPOMENA:** Ako pokušate otvoriti vrata zamrzivača odmah nakon njihovog zatvaranja, vidjet ćete da se ne mogu lako otvoriti. To je uobičajeno. Čim se dostigne ravnoteža, vrata će se lako otvoriti.

#### Važna napomena:

- Nikada nemojte ponovno zamrzavati odmrznutu hranu.
- Okus nekih začina koji se nalaze u kuhanim jelima (anis, bosiljak, potočarke, ocat, razni začini, đumbir, češnjak, luk, senf, majčina dušica, mažuran, crni biber itd.) mijenjaju i pretpostavljaju jak okus kada se čuvaju dulje vremensko razdoblje. Zbog toga, dodajte male količine začina hrani koju zamrzavate, ili željeni začini možete dodati nakon što se hrana odmrzne.
- Razdoblje čuvanja hrane ovisi od vrste masnoće koja je korištena. Povoljne masnoće su margarin, teleća mast, maslinovo ulje i maslac. Nepovoljne masti su ulje od kikirikija i svinjska mast.
- Kuhanu hranu u tekućem obliku treba zamrznuti u plastičnim posudama, ostalu hranu treba zamrznuti zamotanu u plastičnu foliju ili vrećice.



Tablica ispod je brzi vodič da vam pokaže najučinkovitije načine pohrane glavnih skupina namirnica u vašem odjeljku zamrzivača.

Riba i meso	Priprema	Vrijeme čuvanja (mjeseci)
Goveđi odrezak	Pakirano za zamrzavanje u prikladnim porcijama	6-8
Janjetina	Pakirano za zamrzavanje u prikladnim porcijama	6-8
Pečena teletina	Pakirano za zamrzavanje u prikladnim porcijama	6-8
Teletina u komadima	U malim komadima	6-8
Ovčetina u komadima	U komadima	4-8
Mljeveno meso	U prikladnim porcijama, pakirano bez začina	1-3
Iznutrice (komadi)	U komadima	1-3
Kobasice/salame	Moraju se zapakirati čak i ako su zaštićene ovitkom	
Piletina i puretina	Pakirano za zamrzavanje u prikladnim porcijama	4-6
Guska/patka	Pakirano za zamrzavanje u prikladnim porcijama	4-6
Divljač - začevina - veprovinna	Porcije od 2,5 kg bez kostiju	6-8
Slatkovodne ribe (pastrva, šaran, štika, som)	Trebalo dobro očistiti iznutra, očistiti ljuske, ako je potrebno odrezati rep i glavu, zatim oprati i osušiti.	2
Nemasna riba (brancin, iverak, list)		4
Masna riba (palamida, skuša, plava riba, inčuni)		2-4
Rakovi	Očišćeni u vrećicama	4-6



Riba i meso	Priprema	Vrijeme čuvanja (mjeseci)
Kavijar	U svom pakiranju, u aluminijskoj ili plastičnoj čašici	2-3
Puževi	U slanoj vodi, u aluminijskoj ili plastičnoj čašici	3

Meso i riba	Priprema	Vrijeme čuvanja (mjeseci)
 <b>NAPOMENA:</b> Odmrznuto smrznuto meso treba kuhati kao svježe meso. Ako se meso nakon odmrzavanja ne kuha, ne smije se ponovno zamrzavati.		

Povrće i voće	Priprema	Vrijeme čuvanja (mjeseci)
Zeleni grah, mahune	Oprite i narežite na male dijelove.	10 - 13
Grašak	Oljuštite i operite	12
Kupus	Očišćeni	6 - 8
Mrkva	Operite i narežite na kriške	12
Paprika	Uklonite peteljku, podijelite na dva dijela i izbacite sjemenke	8 - 10
Špinat	Oprati	6 - 9
Cvjetača	Skinite lišće, podijelite srčiku na dijelove i ostavite da odstoji u vodi s malo limuna	10 - 12
Patlidžan	Narezati na komade od 2 cm nakon pranja	10 - 12
Kukuruz	Očistite ga i zapakirajte u klipu ili zrnju	12
Jabuke i kruške	Ogulite i narežite	8 - 10
Marelice i breskve	Podijelite na pola i izbacite sjemenke	4 - 6
Jagode i maline	Operite ih i očistite	8 - 12
Kuhano voće	U čašici, dodajte 10 % šećera	12
Šljive, trešnje, višnje	Operite i uklonite peteljke	8 - 12

	Vrijeme čuvanja (mjeseci)	Vrijeme otapanja na sobnoj temperaturi (sati)	Vrijeme otapanja u pećnici (minute)
Kruh	4 - 6	2 - 3	4-5 (220-225 °C)
Keksi	3 - 6	1 - 1,5	5-8 (190-200 °C)
Pite	1 - 3	2 - 3	5-10 (200-225 °C)
Voćne pite	1 - 1,5	3 - 4	5-8 (190-200 °C)
Lisnato tijesto	2 - 3	1 - 1,5	5-8 (190-200 °C)
Pizza	2 - 3	2 - 4	15-20 (200 °C)

Mliječni proizvodi i proizvodi od tijesta	Priprema	Vrijeme čuvanja (mjeseci)	Uvjeti čuvanja
Pakirano (homogenizirano) mlijeko	U vlastitom pakiranju	2 - 3	Samo homogenizirano mlijeko
Sir (osim bijelih sireva)	U kriškama	6 - 8	Mogu ostati u svojim originalnim pakiranjima na kratko vrijeme. Treba ih zamotati plastičnom folijom za dulje čuvanje.
Maslac, margarin	U vlastitom pakiranju	6	

## DIO -4 ČIŠĆENJE I ODRŽAVANJE

 **Isključite uređaj iz napajanja prije čišćenja.**

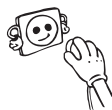

 Uređaj nemojte čistiti izlivanjem vode.



 Ne upotrebljavajte abrazivna sredstva, deterdžente ili sapune. Nakon pranja isperite čistom vodom i dobro osušite. Nakon dovršetka čišćenja ponovno priključite uređaj u napajanje, pazeći da su vam ruke suhe.



• Pobrinite se da u kućište žarulje i druge električne dijelove ne uđe voda.

• Hladnjak je potrebno redovito čistiti s pomoću otopine sode bikarbone i mlake vode.

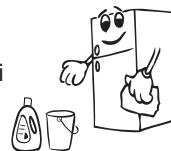

• Dodatke čistite zasebno sapunom i vodom. Nemojte ih čistiti u perilici posuđa.



• Kondenzator biste trebali očistiti četkom najmanje dvaput godišnje da biste uštedjeli energiju i povećali produktivnost.



 **MREŽNO NAPAJANJE TREBA BITI ISKLJUČENO.**

### Zamjena LED svjetla

Ako vaš hladnjak ima LED svjetlo, obratite se odjelu korisničke podrške jer zamjenu LED svjetla smije izvršiti samo ovlašteno osoblje.

## Odleđivanje

### Odleđivanje hladnjaka

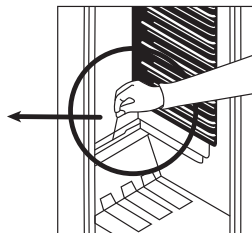
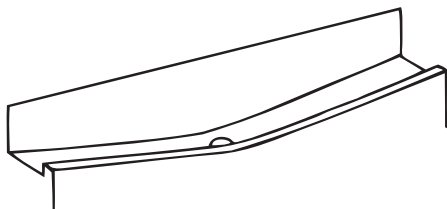

- Odleđivanje započinje automatski isključivanjem hladnjaka; voda nastala odleđivanjem skuplja se u za to predviđenu posudu i automatski isparava.
- Odvod i posuda za odleđenu vodu trebaju se periodički čistiti, da se odvod ne bi začepio i da se voda umjesto da ističe van u posudu za isparavanje ne skuplja na dnu hladnjaka.
- Također je preporučljivo uliti  $\frac{1}{2}$  čaše vode u odvod da se očisti iznutra.

### Odleđivanje zamrzivača

Led koji se stvara u zamrzivaču treba se periodički odstranjivati (upotrijebite plastični strugač). Zamrzivač se odlenuje i čisti isto kao i hladnjak, najmanje dva puta na godinu.

#### Upute:

- Dan prije odleđivanja, postavite termostat u poziciju "5", kako bi se hrana smrznula u potpunosti.
- Za vrijeme odleđivanja smrznuta hrana bi trebala biti zamotana u papir i odložena na hladno mjesto. Neizbježno povećanje temperature smrznute hrane skratiti će rok uporabe. Tu hranu bi trebalo upotrijebiti što prije.
- Iskopčajte utikač iz utičnice; ostavite vrata otvorena dok se uređaj ne odledi u potpunosti.
- Kako bi ubrzali proces odleđivanja, stavite posudu sa toplom vodom u zamrzivač.
- Osušite unutrašnjost uređaja i postavite termostat na MAX.

## **DIO -5** PRIJENOS I PROMJENA POLOŽAJA POSTAVLJANJA

### **Prijenos i promjena položaja postavljanja**

- Originalna ambalaža i pjenasti polistiren (PS) mogu se sakriti ako je to potrebno.
- Tijekom prijevoza uređaj je potrebno privezati širokom trakom ili snažnim užetom. Tijekom prijevoza potrebno je pridržavati se pravila ispisanih na kutiji od valovitog kartona.
- Prije prijevoza ili promjene položaja postavljanja potrebno je izvaditi sve pokretne dijelove (npr. police, ladicu za voće i povrće...) ili ih učvrstiti trakama kako bi se spriječilo njihovo pomicanje.

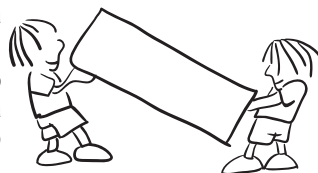

Uređaj uvijek nosite u uspravnom položaju.

### **Promjena položaja vrata**

- Nije moguće promijeniti smjer otvaranja vrata hladnjaka ako je ručka na vratima hladnjaka postavljena na prednjoj površini vrata.
- Moguće je promijeniti smjer otvaranja vrata na modelima bez ručki.
- Ako se smjer otvaranja vrata vašeg hladnjaka može promijeniti, obratite se najbližem ovlaštenom servisu kako bi vam promijenili smjer otvaranja vrata.

## **DIO -6** PRIJE POZIVANJA POSLIJEPRODAJNOG SERVISA

Ako vaš hladnjak ne radi ispravno, možda postoji manji problem. Provjerite sljedeće.

### **Uređaj ne radi**

#### **Provjerite je li:**

- Hladnjak priključen u struju i uključen
- Osigurač je pregorio
- Temperatura pravilno postavljena?
- Utičnica neispravna. Za provjeru, priključite drugi ispravan uređaj u istu utičnicu.

### **Uređaj slabo radi**

#### **Provjerite je li:**

- Temperatura pravilno postavljena?
- Otvaraju li se vrata hladnjaka često i ostavljaju li se otvorena na dulje vrijeme?
- Je li uređaj prepunjen
- Jesu li vrata ispravno zatvorena
- Je li hladnjak prepun?
- Postoji li odgovarajuća udaljenost između uređaja i okolnih zidova
- Je li temperatura okoline između vrijednosti navedenih u priručniku?

### **Uređaj je bučan**

Rashladni plin koji kruži u hladnjaku može proizvoditi zvukove (zvuk stvaranja mjehurića), čak i kada kompresor ne radi. Ne brinite, to je posve uobičajeno. Ako čujete drugačiji zvuk, provjerite:

- Je li uređaj dobro poravnat

- Dodiruje li nešto stražnju stranu
- Vibriraju li predmeti u hladnjaku.

### **Vaš hladnjak bučno radi**

Sljedeća se buka može čuti tijekom uobičajenog rada uređaja.

#### **Buka pucketanja (pucketanje leda) javlja se:**

- Tijekom automatskog odmrzavanja.
- Kad se uređaj hladi ili zagrijava (zbog širenja materijala uređaja).

**Bučno škljocanje javlja se:** Kada termostat uključi/isključi kompresor.

**Buka motora:** Ukazuje da kompresor normalno radi. Pri prvoj aktivaciji kompresor može nakratko postati glasniji.

**Zvuk ključanja ili šuma se javlja:** Uslijed protoka rashladne tekućine kroz cijevi unutar sustava.

**Buka protoka vode javlja se:** Uslijed protoka vode u posudi za isparavanje. Ova je buka uobičajena tijekom odmrzavanja.

### **U donjem dijelu hladnjaka javlja se voda**

#### **Provjerite je li:**

Je li otvor za odvod vode začepljen (upotrijebite čep otvora za odvod nakon odmrzavanja da biste očistili otvor).

### **Ima li stvorene vlažnosti unutar hladnjaka**

#### **Provjerite je li:**

- Je li hrana ispravno zapakirana. Jeste li dobro osušili spremnike prije stavljanja u hladnjak.
- Otvaraju li se vrata hladnjaka često. Svaki put kad se vrata otvore, vlaga iz zraka ulazi u hladnjak. Vlažnost brže raste ako se vrata otvaraju češće, posebice ako je vlažnost prostorije visoka.
- Na stražnjem zidu su stvorene kapljice vode. Ovo je normalno nakon automatskog odmrzavanja (u statičnim modelima)

### **Vrata se ne otvaraju ili zatvaraju ispravno**

#### **Provjerite je li:**

- Je li hrana ili pakiranje sprječavaju zatvaranje vrata
- Jesu li odjeljci vrata, police i ladice ispravno smješteni
- Jesu li brtve vrata neispravne ili potrgane
- Je li hladnjak poravnat.

### **Jesu li rubovi hladnjaka u kontaktu sa spojnicama topli**

Posebice tijekom ljeta (toplo vrijeme), površine u kontaktu sa spojnicama vrata mogu postati tople tijekom rada kompresora. To je uobičajeno.

### **Preporuke**

- Ako je uređaj isključen ili je utikač izvađen iz utičnice, morate pričekati najmanje 5 minuta prije no ponovo pokrenete uređaj ili ponovno uključite utikač da ne bi došlo do oštećenja kompresora.

- Jedinica za hlađenje u hladnjaku nalazi se u stražnjoj stjenci uređaja. Stoga može doći do nakupljanja kapljica vode ili leda na stražnjoj stjenci vašeg hladnjaka zbog rada kompresora u određenim vremenskim razmacima. To je uobičajeno, nema potrebe za odmrzavanjem osim ako se led ne stvara u pretjeranim količinama.
- Ako ne namjeravate koristiti vaš hladnjak dulje vremensko razdoblje (npr. tijekom ljetnog odmora), isključite uređaj iz napajanja, odmrznite i očistite hladnjak, ostavite vrata otvorena da biste spriječili stvaranje plijesni i neprijatnog mirisa.
- Ako i dalje imate problema iako ste se pridržavali uputa iz ove knjižice, obratite se najbližem ovlaštenom servisnom centru.
- Uređaj koji ste kupili je namijenjen jedino za uporabu u kućanstvu. Nije prikladan za komercijalnu ni zajedničku uporabu. Ističemo da proizvođač i distributer nisu dužni izvršiti bilo kakve popravke niti su odgovorni za kvarove unutar jamstvenog roka ako uređaj upotrebljavate na način koji nije u skladu s navedenim uputama.

## **Savjeti za uštedu energije**

1. Postavite uređaj u hladnu, dobro prozračenu prostoriju, ali ne na izravnu sunčevu svjetlost niti u blizinu izvora topline (radijator, kuhalo itd.). U suprotnom upotrijebite izolacijsku ploču.
2. Pričekajte dok se topla hrana i piće ne ohlade izvan uređaja.
3. Kada otapate zamrznutu hranu, stavite je u odjeljak hladnjaka. Niska temperatura zamrznute hrane pomoći će pri hlađenju odjeljka hladnjaka dok se topi. Na taj način omogućuje uštedu energije. Ako se zamrznuta hrana izvadi van, gubi se energija.
4. Kada stavljate pića i tekućine u hladnjak, poklopite ih. U suprotnom dolazi do povećanja vlažnosti u uređaju. Na taj se način produljuje vrijeme rada. Također, poklapanje pića i tekućina pomaže u očuvanju mirisa i okusa.
5. Kada stavljate pića i hranu u hladnjak, vrata hladnjaka otvarajte što je kraće moguće.
6. Neka poklopci svih odjeljaka različitih temperatura u uređaju (ladica za voće i povrće, odjeljak za hlađenje itd.) budu zatvoreni.
7. Brtva vrata mora biti čista i savitljiva. U slučaju habanja, ako je brtva odvojiva, zamijenite brtvu. Ako se ne mogu odvojiti, vrata morate zamijeniti.
8. Moguće je spremati više hrane ako uklonite policu zamrzivača. Navedena potrošnja energije odnosi se na maksimalno opterećenje bez police zamrzivača.

## DIO -7 DIJELOVI UREĐAJA I ODJELJCI

Ovaj se uređaj ne upotrebljava kao ugradbeni uređaj.

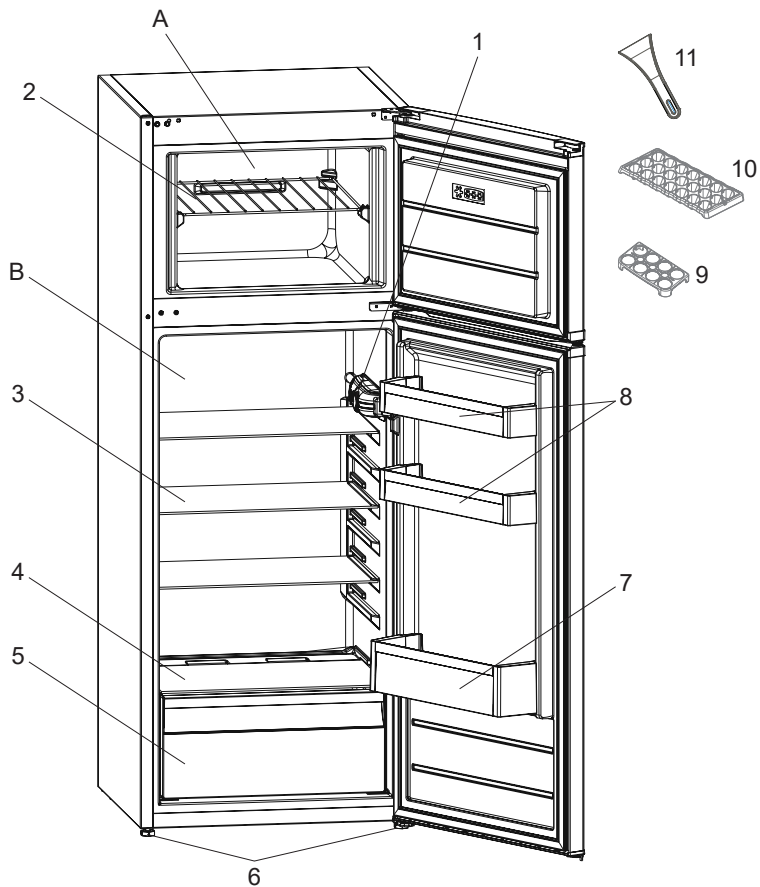

Ovaj prikaz služi samo za informacije o dijelovima uređaja. Dijelovi se mogu razlikovati ovisno o modelu uređaja.

A) Zamrzivač

B) Hladnjak

1) Kutija sa termostatom

2) Polica zamrzivača

3) Police hladnjaka

4) Poklopac posude za voće i povrće  
(Sigurnosno staklo\*)

5) Posuda za voće i povrće

6) Nivelirajuće nogice

7) Polica za boce

8) Police vrata

9) Posuda za jaja

10) Posuda za led

11) Strugač od plastike \*

\* Samo u nekim modelima

## Dimenzije

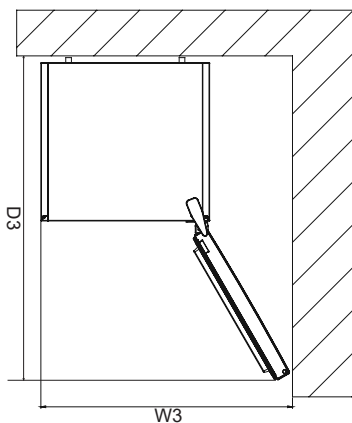
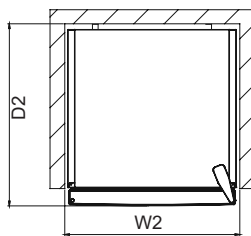
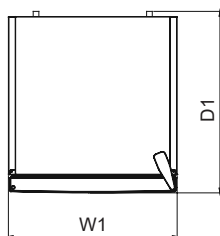
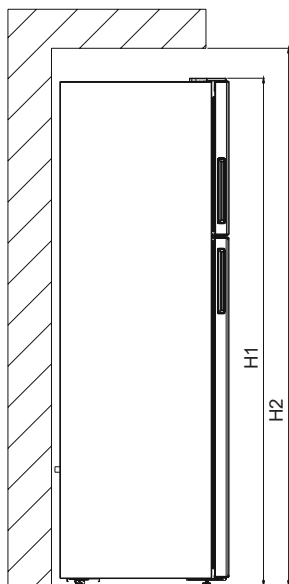

Ukupne dimenzije <sup>1</sup>		
H1	mm	1410
W1	mm	540
D1	mm	667,8

Prostor za uporabu <sup>2</sup>		
H2	mm	1590
W2	mm	640
D2	mm	667,8

Ukupan prostor za uporabu <sup>3</sup>		
W3	mm	658,5
D3	mm	1106,5



## **DIO -8**

### **TEHNIČKI PODACI**

Tehničke informacije nalaze se na natpisnoj pločici s unutarnje strane uređaja i na energetske naljepnici.

QR kod na energetske naljepnici isporučenoj s uređajem daje vam web link o informacijama u vezi sa performansama uređaja u EU EPREL bazi podataka.

Energetsku naljepnicu čuvajte radi buduće reference zajedno sa uputama za uporabu i svim ostalim dokumentima isporučenim s ovim uređajem.

Također je moguće pronaći iste podatke u EPREL-u putem linka <https://eprel.ec.europa.eu> i naziva modela i broja proizvoda koji se nalazi na natpisnoj pločici uređaja.

Za detaljne informacije o energetske naljepnici pogledajte link [www.theenergylabel.eu](http://www.theenergylabel.eu)

## **DIO -9**

### **INFORMACIJE O TESTU PERFORMANSI (TEST INSTITUTE)**

Za svaku EcoDesign verifikaciju, uređaj mora biti u skladu sa EN 62552. Zahtjevi za ventilacijom, dimenzije udubljenja i minimalni zračni prostor moraju biti onkvi kako su navedeni u ovom korisničkom priručniku u Poglavlju 7.

Za sve daljnje informacije, uključujući planove utovara, obratite se proizvođaču.

## **DIO -10**

### **SERVIS I BRIGA O KORISNIKU**

Uvijek koristite originalne rezervne dijelove.

Kada kontaktirate naš ovlaštenu servisni centar, osigurajte da imate na raspolaganju sljedeće podatke: model, serijski broj i indeks usluga.

Informacije se mogu naći na natpisnoj pločici. Podložne su promjenama bez obavijesti.

Originalni rezervni dijelovi za neke određene komponente dostupni su najmanje 7 ili 10 godina, ovisno o vrsti komponente, od stavljanja na tržište posljednjeg modela uređaja.

Posjetite našu web stranicu:

[www.voxelectronics.com](http://www.voxelectronics.com)



MKD

**KG2500SE / KG2500BE / KG2500E /  
KG2550E**

**ПРИРАЧНИК ЗА УПОТРЕБА ЛАДИЛНИК ЗАМРЗНУВАЧ**

**EAC**



<b>GBR</b>	<b>FIRE !</b>	<b>Warning:</b> Risk of fire / flammable materials
<b>SRP</b>	<b>POŽAR !</b>	<b>Upozorenje:</b> Rizik od požara / zapaljivih materijala
<b>SLO</b>	<b>POŽAR !</b>	<b>Opozorilo:</b> Hevarnost požara/vnetljivi materiali
<b>HRV/ BOS</b>	<b>POŽAR !</b>	<b>Upozorenje:</b> Opasnost od požara / zapaljivi materijali
<b>MKD</b>	<b>ПОЖАР !</b>	<b>Предупредување:</b> Опасност од пожар/ запаливи материјали
<b>PRT</b>	<b>INCÊNDIO !</b>	<b>Aviso;</b> Risco de incêndio/materiais inflamáveis

# СОДРЖИНА

<b>ПРЕД ДА ЗАПОЧНЕТЕ СО УПОТРЕБА НА АПАРАТОТ</b> .....	<b>4</b>
Општи предупредувања .....	4
Стари и расипани ладилници .....	7
Безбедносни предупредувања .....	7
Инсталација и работа со ладилникот .....	8
Пред да го користите фрижидерот .....	9
<b>ИНФОРМАЦИИ ЗА УПОТРЕБА</b> .....	<b>9</b>
Информации за технологија Less Frost.....	9
Предупредувања за приспособување на температурата .....	10
Дополнителна опрема .....	11
Послужавник за мраз .....	11
Пластична гребалка .....	11
<b>ОРГАНИЗИРАЊЕ НА ХРАНАТА ВО АПАРАТОТ</b> .....	<b>11</b>
Преграда за ладење .....	11
Преграда за замрзнување.....	12
<b>ЧИСТЕЊЕ И ОДРЖУВАЊЕ</b> .....	<b>15</b>
Одмрзнување .....	16
<b>ТРАНСПОРТ И ПРЕМЕСТУВАЊЕ</b> .....	<b>17</b>
Менување на положбата на вратата .....	17
<b>ПРЕД ДА ПОВИКАТЕ СЕРВИСЕР</b> .....	<b>17</b>
Совети за заштеда на енергија.....	19
<b>ДЕЛОВИ НА АПАРАТОТ И ОДДЕЛИТЕ</b> .....	<b>20</b>
Димензии .....	21
<b>ТЕХНИЧКИ ПОДАТОЦИ</b> .....	<b>22</b>
<b>ИНФОРМАЦИИ ЗА ТЕСТОТ ЗА ПЕРФОРМАНСИ</b> .....	<b>22</b>
<b>СЕРВИС И ГРИЖА ЗА КОРИСНИЦИТЕ</b> .....	<b>22</b>

*Упатствата за ракување се однесуваат на неколку модели. Поради тоа може да има одредени разлики.*

## Општи предупредувања

**! ПРЕДУПРЕДУВАЊЕ:** Не ги блокирајте отворите за вентилација кои се најдуваат во кутијата на уредот или во вградената структура.

**! ПРЕДУПРЕДУВАЊЕ:** Немојте да користите механички уреди или други начини за забрзување на процесот на одмрзнување, освен оние кои се препорачани од производителот.

**! ПРЕДУПРЕДУВАЊЕ:** Немојте да користите електрични уреди во внатрешните оддели на уредот, освен доколку не се од вид кој е препорачан од производителот.

**! ПРЕДУПРЕДУВАЊЕ:** Не го оштетувајте колото на разладувачот.

**! ПРЕДУПРЕДУВАЊЕ:** Кога го позиционирате уредот, гледајте кабелот за струја да не биде заглавен или оштетен.

**! ПРЕДУПРЕДУВАЊЕ:** Немојте да поставувате повеќе продолжни кабли или утикачи на задниот дел од уредот.

**! ПРЕДУПРЕДУВАЊЕ:** За да се спречи опасност поради нестабилност на уредот, мора да се фиксира според инструкциите.

**!** Ако вашиот уред користи R600a како рефригерант – можете да ја видите оваа информација на етикетата на ладилникот – треба да внимавате за време на транспорт и монтажа да не ги оштетите разладните елементи на ладилникот. Иако тој е пријателски спрема околината и природен, експлозивен е. Во случај на истекување поради оштетување на елементите на ладилникот, оддалечете го уредот од извори на оган или топлина и проветрете ја собата неколку минути.

- Додека го носите и преместувате фрижидерот, внимавајте да не го оштетите колото на гасот.
- Немојте да чувате експлозивни материи, како на пример кутии со аеросол со запалив пропелент, во овој уред.
- Овој уред е наменет да се користи само во домашни услови и слични намени како на пр.:
  - Кујнски оддели во продавници, канцеларии и други работни средини
  - Фарми и клиенти во хотели, мотели и други околинис од тип резиденција
  - Околинис од тип „ноќевање и појадок“
  - Угостителство и слични непродажни намени
- Ако штекерот не одговара на приклучокот на кабелот, мора да се замени од страна на производителот, неговиот сервисен агент или слично обучени лица, со цел да се избегне незгода.
- Специјално заземјен приклучок е поврзан на напојниот кабел од фрижидерот. Овој приклучок треба да се користи со специјално заземјен штекер од 16 ампера. Ако нема таков штекер во вашиот дом, авторизиран електричар нека ви инсталира еден.
- Овој уред не е наменет за користење од деца од 8 години и нагоре и лица со намалени физички, осетни или умствени способности или без искуство и/или знаење, освен доколку не се под надзор или биле обучени за да го користат уредот од страна на лице одговорно за нивната безбедност. Децата не смеат да се играат со уредот. Чистењето и одржувањето не смеат да се извршуваат од деца без надзор.
- Деца на возраст од 3 до 8 години можат да ги полнат и празнат уредите за ладење. Не се очекува деца да го чистат или да го одржуваат

уредот, не се очекува многу мали деца (0-3 години) да ги користат уредите, не се очекува мали деца (3-8 години) да ги користат безбедно уредите доколку не се под постојана контрола, повозрасни деца (8-14 години) и лица со посебни потреби можат да ги користат уредите безбедно по соодветна контрола или насоки за користење на уредот. Не се очекува лицата со поголеми посебни потреби да ги користат безбедно уредите без континуирана контрола.

- Ако кабелот е оштетен, мора да се замени од страна на производителот, неговиот сервисен агент или слично обучени лица, со цел да се избегне незгода.
- Овој уред не е наменет за употреба на надморска височина повисока од 2000 m.

**За да се избегне загадување на храна, ве молиме придржувајте се до следните упатства:**

- Отворање на вратата подолго време може да предизвика значително зголемување на температурата во преградите на уредот.
- Чистете ги редовно површините што можат да дојдат во контакт со храна и достапните системи за одвод.
- Чувајте го сировото месо и риба во соодветните садови во фрижидерот, со што нема да бидат во контакт или да прокапуваат врз друга храна.
- Деловите за замрзната храна означена со две ѕвездички се соодветни за чување претходно замрзната храна или за правење сладолед или коцки мраз.
- Деловите со една, две и три ѕвездички не се соодветни за замрзнување свежа храна.
- Ако фрижидерот е оставен подолго време, исклучете го, одмрзнете го, исчистете го, избришете со сува крпа и оставете ја вратата отворена за да спречите појава на мувла во уредот.

## Стари и неисправни фрижидери

- Доколку вашиот стар фрижидер има брава, скршете ја или тргнете ја, бидејќи децата може да се заклучат во фрижидерот и да предизвикаат несреќа.
- Старите апарати користат материјал за изолација и рефригерант со ЦФЦ. Затоа, внимавајте да не ја загадувате околината кога го фрлате стариот фрижидер.

## Одлагање на стар апарат

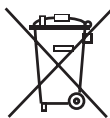

Овој симбол на производот или на неговото пакување значи дека овој производ не треба да се третира како отпад од домаќинство. Наместо тоа, треба да се однесе во соодветен собирен центар за рециклирање на електрична и електронска опрема. Производот треба да се фрли правилно. На тој начин ќе спречите појава на потенцијални негативни последици за животната средина и здравјето на луѓето кои би можеле да настанат поради несоодветно одлагање на овој производ. За подетални информации околу рециклирањето на овој производ, контактирајте со локалните овластени институции, службата за собирање отпад од домаќинствата или продавницата каде што го купивте производот.

## Забелешки:

- Прочитајте го внимателно прирачникот пред да го инсталирате и користите вашиот уред. Нашата компанија нема да биде одговорна во случај на злоупотреба.
- Следете ги сите инструкции на уредот и во прирачникот, и чувајте го прирачникот на сигурно за да можете да решите идни можни проблеми.
- Овој уред е произведен за да се користи дома и може да се користи единствено така и само за наведените намени. Не е погоден за комерцијална или општа употреба. Ако се користи така, тоа ја поништува нашата гаранција и нашата компанија нема да биде одговорна за настанатите штети.
- Овој уред е произведен за домашна употреба и погоден е само за ладење/чување на храна. Не е погоден за комерцијална или општа употреба и/или за чување на супстанции различни од храна. Нашата компанија не е одговорна за штети настанати од непочитување на овие намени.

## Безбедносни предупредувања

- Не користете продолжителен кабел или повеќевлезен штекер.
- Не вклучувајте оштетени, скинати или стари приклучоци.
- Немојте да го тргате, виткате или оштетувате кабелот.



- Не употребувајте продолжеток-адаптер
- Уредот е наменет да се користи од страна на возрасни, не оставајте им на децата да си играат со него или да висат на вратата.
- Не го фаќајте кабелот со влажни раце, опасност од струен удар!

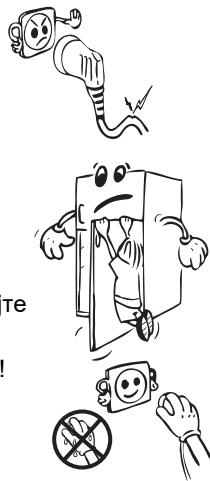



- Не поставувајте стаклени шишиња или лименки со пијалаци во замрзнувачот. Шишињата или лименките може да експлодираат.
- Поради ваша безбедност не поставувајте експлозивни и запаливи материјали во фрижидерот. Поставете ги пијалациите со висок алкохолен процент во одделот за ладење со добро затворени затки и во вертикална позиција.
- Избегнувајте контакт со гола кожа со мразот додека го вадите од делот за длабоко замрзнување, бидејќи мразот може да предизвика замрзнатини и/или посекотини.
- Не допирајте замрзнати работи со влажни раце! Немојте да јадете сладолед и коцки мраз веднаш откако ќе ги извадите од замрзнувачот!
- Немојте повторно да ги замрзнувате храните кои еднаш се одмрзнале. Тоа може да предизвика здравствени проблеми од типот на труење со храна.



## Инсталација и работа со ладилникот

Пред да го користите ладилникот прв пат, внимателно погледнете ги овие работи:

- Работниот напон на ладилникот 220-240 V при 50 Hz.
- Приклучокот мора да биде достапен по поставувањето.
- Ладилникот може да има миризба кога ќе го вклучите за првпат. Ова е вообичаено и миризмата може да изветрее кога ладилникот ќе почне да лади.
- Пред да го поврзете ладилникот, проверете дали информациите на плочката со податоци (напон и поврзано напојување) одговараат со главното напојување за струја. Ако се сомневате, консултирајте се со квалификуван електричар.
- Вметнете го приклучокот во штекер со соодветно заземјување. Ако штекерот нема заземјување или приклучокот не соодветствува, ви препорачуваме да повикате овластен електричар за помош.
- Апаратот мора да биде поврзан со правилно поставен штекер со осигурувач. Напојувањето (AC) и напонот на работното место мора да соодветствуваат со деталите посочени на плочката со номинални вредности на апаратот (плочката со номиналните вредности е сместена внатре одлево на уредот).
- Не прифаќајте одговорност за штетите настанати заради употреба без заземјување.
- Ставете го ладилникот на место каде што нема да биде изложен на директна сончева светлина.
- Ладилникот никогаш не смее да се користи на отворено или да се остава на дожд.
- Производот треба да биде оддалечен најмалку 50 cm од шпорети, рерни на гас и грејни тела и најмалку 5 cm од електрични рерни.
- Кога го ставате ладилникот непосредно до уред за длабоко замрзнување, треба да има барем 2 cm меѓу нив за да се спречи влага на надворешната површина.
- Не покривајте го куќиштето со тантела и не ставајте тантела врз ладилникот. Ова ќе влијае на работата на ладилникот.

- Потребно е да има чист простор без пречки од најмалку 150 mm над вашиот уред. Не ставајте ништо над вашиот уред.
- Не ставајте тешки предмети врз производот.
- Употребете ги прилагодливите предни ногарки за да се порамни производот и да стои стабилно. Може да ги прилагодувате ногарките вртејќи ги во која било насока. Ова треба да го направите пред да ставите храна во ладилникот.



- Темелно исчистете го апаратот пред да го користите (видете Чистење и одржување).
- Пред да го користите ладилникот, избришете ги сите делови со раствор со топла вода во којашто ќе додадете една лажичка сода бикарбона. Потоа исплакнете ги со чиста вода и исушете ги. Вратете ги сите делови на ладилникот по чистењето.
- Поставете ги двата пластични разделници (делот со црни лопатки - кондензатор - одзади) вртејќи го за (90° како што е прикажано на сликата) за да спречите кондензаторот да го допира сидот.
- Растојанието меѓу уредот и сидот одзади мора да биде максимум 75 mm.

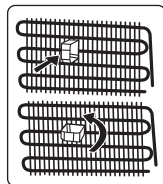

## Пред да го користите фрижидерот

- За да овозможите ефикасна работа, при првото користење или после преместување, вклучете го фрижидерот во струја и оставете го исправен 3 часа. Во спротивно, може да го оштетите компресорот.
- При првото вклучување може да се појави мирис; мирисот ќе исчезне кога фрижидерот ќе почне да лади.

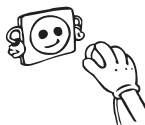

### Општи забелешки

**Преграда за свежа храна (Фрижидер):** Најефикасната искористеност на енергијата се обезбедува во конфигурацијата со фиоките во долниот дел од уредот и полиците рамномерно распределени, позицијата на корпите на вратата не влијае на потрошувачката на енергија.

**Преграда за замрзнување (Замрзнувач):** Најефикасната искористеност на енергијата се обезбедува во конфигурацијата кога фиоките и корпите се во поставени во положба за складирање.

## ДЕЛ - 2. ИНФОРМАЦИИ ЗА УПОТРЕБА

### Информации за технологија Less Frost

Благодарение на облогата околу испарувачот, технологијата LessFrost нуди поефикасно разладување, помала потреба за рачно отстранување мраз и пофлексибилен простор за складирање.

Термостатот автоматски ја регулира температурата во внатрешноста на фрижидерот и замрзнувачот. Во позиција од 1 до 5 го регулирате ладењето, а позиција нула, нема ладење.

**Важно:** Не се обидувајте да го свртите копчето на помалку од 1 затоа што уредот ќе се изгаси.

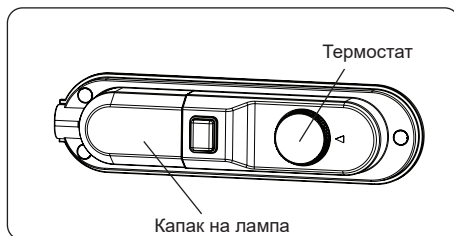

## Подесување на термостатот

- Поставете го копчето на ниска / средна позиција, до 3, за краткорочно чување храна во уредот.
- Поставете го копчето на средна позиција, 3 или 4, за долгорочно чување храна во уредот.
- Поставете го копчето на 5 за замрзнување на храната. Уредот ќе работи на пониска температура.

**Супер замрзнување:** Овој прекинувач се користи како прекинувач за супер замрзнување. За максимален капацитет на замрзнување, ве молиме заврнете го ова копче 24 часа пред да ставите свежа храна. Откако ќе ставите свежа храна во замрзнувачот, 24 часа во положбата ON најчесто е доволна. За да заштедите енергија, исклучете го овој прекинувач по 24 часа од ставањето на свежа храна.

**Прекинувач за зима:** Кога собната температура е под 16 °C, овој прекинувач се користи како прекинувач за зима и ја одржува температурата во фрижидерот над 0 °C и во замрзнувачот под -18 °C под ниска собна температура.

## Предупредувања за приспособување на температурата

- Температурата во просторијата, температурата на свежата храна и зачестеноста на отворањето на вратата влијаат врз температурата во комората на фрижидерот. Ако е потребно, сменете ја поставката на температурата.
- Не се препорачува да го користите фрижидерот при температура на средината помала од 10 °C поради неговата ефикасност.
- Приспособувањето на температурата треба да се направи согласно зачестеноста на отворањето на вратата и количината храна што се чува во ладилникот.
- Ладилникот треба да работи 24 часа во амбиенталната температура без прекинување откако ќе се вклучи за да се излади комплетно. Не отворајте ги често вратите на ладилникот и не ставајте храна во текот на овој период.
- Доколку единицата е исклучена треба да почекате 5 минути за повторно вклучување, за да не дојде до оштетување на компресорот.
- Ладилникот е дизајниран да работи во интервали на амбиентална температура согласно стандардите и климатските услови посочени на етикетата со информации. Ние не препорачуваме да го користите ладилникот надвор од наведените вредности за температурата во контекст на ефикасно ладење.
- Вашиот уред е дизајниран да работи во интервалите на амбиентална температура (N = 16 °C - 32 °C) наведени во стандардите, согласно климатската класа посочена на етикетата со информации. Не препорачуваме да го користите уредот во други услови освен во наведените ограничувања на температурата во контекст на ефикасно ладење.

### Климатска класа и значење:

**T (тропска клима):** Овој ладилник е наменет да се користи на собни температури од 16 °C до 43 °C.

**ST (суптропска клима):** Овој ладилник е наменет да се користи на амбиентални температури од 16 °C до 38 °C.

**N (умерена клима):** Овој ладилник е наменет да се користи на амбиентални температури од 16 °C до 32 °C.

**SN (проширена умерена клима):** Овој ладилник е наменет да се користи на амбиентални температури од 10 °C до 32 °C.

## Дополнителна опрема

### Послужавник за мраз

- Наполнете го со вода и ставете го во комора.
- Откако водата комплетно ќе се претвори во мраз, засукајте го послужавникот (како на сликата, за да излезат коцките).

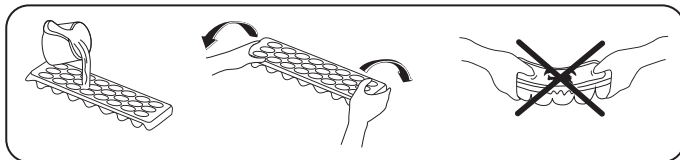

### Пластична гребалка

По извесен период, мраз се наталожува во одредени области на замрзнувачот. Мразот што се наталожува во замрзнувачот треба да се отстранува од време на време. Користете ја доставената пластична гребалка ако е потребно. Не користете остри предмети за оваа работа. Тие може да го дупнат колото на ладилникот и да предизвикаат непоправливо оштетување на апаратот.

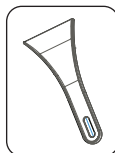

*Визуелните и текстуални описи во делот за додатоци може да се разликуваат во зависност од моделот.*

## ДЕЛ - 3. ОРГАНИЗИРАЊЕ НА ХРАНАТА ВО АПАРАТОТ

### Преграда за ладење

- Секогаш ставајте течности во затворени садови во ладилникот за да ја намалите појавата на влага и да избегнете зголемување на мразот. Мразот се собира во најстудените делови каде што течноста испарува и со време ладилникот треба почесто да се одмрзнува.
- Никогаш не ставајте топла храна во ладилникот. Топлата храна прво треба за се излади на собна температура и треба да се складира при што ќе се обезбеди соодветна циркулација на воздухот во преградата за ладење.
- Погрижете се предметите да не го допираат задниот ѕид на уредот, бидејќи ќе се создаде мраз и амбалажата ќе се залепи за него. Не отворајте ја вратата на ладилникот многу често.
- Се препорачува месото и чистата риба да бидат завиткани и наместени на стаклената полица над фиоката за зеленчук каде што воздухот е поладен, бидејќи ова овозможува најдобри услови за ладење.
- Овошјето и зеленчукот ставајте ги во комората за свежа храна со доволно растојание меѓу нив.
- Овошјето и зеленчукот ставајте ги во комората за свежа храна.
- Чувањето на зеленчукот одделно од овошјето помага на зеленчукот чувствителен на етилен (зелен зеленчук, брокула, морков итн.) да не им влијаат овошјата што испуштаат етилен (банани, праски, кајсии, смокви итн.).
- Не треба да ставате влажен зеленчук во ладилникот.

- Времето на чување на сета храна зависи од првичниот нејзин квалитет и од непрекинатиот циклус на чување во ладилник пред да била ставена повторно во ладилник.
- За да избегнете контаминација на производите, не ставајте месни производи заедно со зеленчук и овошје. Водата што протекува од месото може да ги контаминира другите производи во ладилникот. Треба да ги спакувате месните производи и да ги исчистите протекувањата врз полиците.
- Не треба да ставате храна пред отворите каде што протекува воздух.
- Пакуваната храна треба да се консумира пред да истече нејзиниот рок.



**НАПОМЕНА:** Компирите, кромидот и лукот не треба да се чуваат во ладилникот.

- За нормални работни услови, ќе биде доволно температурата на вашиот фрижидер да се постави на +4 °C.
- Температурата на одделот за фрижидер треба да биде во опсег од 0-8 °C, свежата храна под 0 °C замрзнува и гние, додека над 8 °C концентрацијата на бактерии се зголемува и храната се расипува.
- Не ставајте топла храна веднаш во фрижидерот, почекајте температурата да се намали надвор од фрижидерот. Топлата храна ја зголемува температурата на вашиот фрижидер и предизвикува труење со храна и непотребно расипување на храната.
- Месо, риба и слично треба да се чуваат во поладната преграда за храна, а преградата за зеленчук е пожелно да се користи за зеленчукот. (ако е достапна)
- За да избегнете меѓусебна контаминација на производите, не ставајте месни производи заедно со зеленчуци и овошје.
- Храната треба да се стави во фрижидер во затворени садови или да се покрие за да се спречи влага и мирис.

Подолу се дадени одредени препораки за ставање и чување на храната во одделот на ладилникот.

Храна	Максимално време за чување	Каде се става во одделот на ладилникот
Овошје и зеленчук	1 седмица	Корпа за зеленчук
Месо и риба	2 - 3 дена	Завиткани во пластична фолија или кеса во садот за месо (на стаклената полица)
Свежо сирење	3 - 4 дена	Во специјалната полица на вратата
Путер и маргарин	1 седмица	Во специјалната полица на вратата
Производи во шише млеко и јогурт	До истекот на рокот што го одредува производителот	Во специјалната полица на вратата
Јајца	1 месец	Во полицата за јајца
Зготвена храна	2 дена	На сите полици

### Преграда за замрзнување

- Замрзнувачот се користи за складирање замрзната храна, за замрзнување свежа храна и за правење коцки мраз.
- При замрзнување свежа храна, завиткајте ја соодветно свежата храна, во пакувањето не смее да има воздух и не смее да протекува. Најсоодветни се специјални вреќички за замрзнување, алуминиумска фолија, полиетиленски вреќички и пластични садови.

- Не ставајте свежа храна веднаш до замрзнатата храна бидејќи може да ја растопи.
- Пред да замрзнете свежа храна, поделете ја на порции за едно јадење.
- Одмрзнатата храна треба да ја конзумирате набрзо по одмрзнувањето
- Никогаш не ставајте топла храна во замрзнувачот бидејќи ќе ја растопи замрзнатата.
- Секогаш следете ги упатствата на производителот за пакување храна кога складираете замрзната храна. Доколку нема информации, храната треба да се чува најдолго 3 месеци од датумот на кој сте ја купиле.
- Кога ќе купите замрзната храна, проверете дали е замрзната во соодветни услови и уверете се дека пакувањето не е оштетено.
- Замрзнатата храна треба да се пренесува во соодветни садови и да биде ставена во замрзнувачот што е можно побрзо.
- Не купувајте замрзната храна ако на пакувањето се видливи знаци од влажност и невообичаено надувување. Таквата храна веројатно била чувана на несоодветна температура и нејзините состојки веројатно се во лоша состојба.
- Рокот на употреба на замрзната храна зависи од собната температура, поставката на термостатот, колку често се отвора вратата, видот на храната и времето кое што е потребно да се однесе производот од продавница до дома. Секогаш следете ги упатствата што се дадени на пакувањето и никогаш не надминувајте го максималното посочено време за складирање.
- Максималната количина на свежа храна (во kg) што може да се замрзне за 24 часа е посочена на етикетата на апаратот.
- За да замрзнете свежа храна, обезбедете колку што е можно поголема површина од храната да биде положена на студената површина за да се замрзне.

**НАПОМЕНА:** Ако се обидете да го отворите замрзнувачот веднаш откако сте го затвориле, ќе забележите дека нема да се отвори лесно. Ова е нормално. Откако ќе се постигне рамнотежа, вратата лесно ќе се отвори.

#### **Важна напомена:**

- Никогаш не замрзнувајте повторно веќе одмрзната храна.
- Вкусот на одредени зачини ставени во зготвените јадења (анасон, босилок, поточарка, оцет, сортни зачини, ѓумбир, лук, кромид, сенф, мајчина душичка, мајоран, црн бибер и сл.) се менува и тие добиваат силен вкус кога се чуваат подолг период. Затоа, ставајте мала количина зачини во храната која ќе ја замрзнувате или зачинот додавајте го откако ќе ја одмрзнете храната.
- Периодот на чување на храната зависи од видот на употребеното масло. Соодветни масла се маргарин, телешка маст, маслиново масло и путер. Несоодветни масла се масло од кикирики и свинска маст.
- Храната во течна форма треба да се замрзнува во пластични садови, а другата храна во пластични фолии или кеси.



Табелата дадена подолу е краток водич кој го покажува најефикасниот начин за складирање на главните групи храна во делот за замрзнувач.

Месо и риба	Подготовка	Максимално време за чување (месец)
Бифтек	Завиткан во фолија	6 - 8
Јагнешко	Завиткано во фолија	6 - 8

Месо и риба	Подготовка	Максимално време за чување (месец)
Печено телешко	Завиткано во фолија	6 - 8
Телешко на коцки	На мали парчиња	6 - 8
Јагнешко на коцки	На парчиња	4 - 8
Мелено месо	Во пакување без зачини	1 - 3
Пилешки цигер (парчиња)	На парчиња	1 - 3
Колбаси/салама	Треба да се спакувани дури и ако имаат лушпа	
Пилешко и мисирка	Завиткани во фолија	4 - 6
Гуска и патка	Завиткани во фолија	4 - 6
Елен, зајак и дива свиња	Во порции од 2.5 кг како филети	6 - 8
Слатководна риба (лосос, амур, крап, сом)	Откако ќе ги исчистите утробата и крлушките на рибата, измијте и исушете ја. Ако е неопходно, исечете ги опашот и главата.	2
Посна риба: морски греч, калкан, лист		4
Мрсна риба (туна, скуша, ципура, сардела)		2 - 4
Школки, ракови	Исчистени и во вреќички	4 - 6
Кавијар	Во своето пакување, во алуминиумски или пластичен сад	2 - 3
Полжави	Во солена вода, во алуминиумски или пластичен сад	3



**Забелешка:** *Смрзнатото месо треба да се готви како свежото итотом ќе се одмрзне. Ако не го зготвите месото кога ќе се одмрзне, не смее повторно да се замрзнува.*

Овошје и зеленчук	Подготовка	Максимално време за чување (месец)
Боранија и грав	Измијте и исечете на мали парчиња и сварете ги во вода	10 - 13
Грашок	Исчистете го од мешунките и сварете го во вода	12
Зелка	Исчистена и сварена во вода	6 - 8
Морков	Исчистен, исечкан на парчиња и сварен во вода	12
Пиперка	Исечете ја дршката, исечете на два дела, извадете ги семките и сварете ја во вода	8 - 10
Спанак	Измиен и сварен во вода	6 - 9
Карфиол	Извадете ги листовите, исечете ја срцевината на парчиња и оставете го вода со малку лимон	10 - 12
Модар патлиџан	Исечете го на парчиња од 2 см по миењето	10 - 12
Пченка	Исчистете и спакувајте ја со кочанот или издробена	12
Јаболко и круша	Излупете ги и исечете ги на парчиња	8 - 10
Кајсија и праска	Исечете на два дела и извадете ги семките	4 - 6
Јагоди и капини	Измијте и исчистете ги	8 - 12
Зготвено овошје	Додајте 10% шеќер во садот	12
Слива, цреша, вишна	Измијте и исчистете ги семките	8 - 12

	Максимално време за чување (месеци)	Време на одмрзнување на собна температура (часови)	Време на одмрзнување во рерна (минути)
Леб	4 - 6	2 - 3	4-5 (220-225° C)
Бисквити	3 - 6	1 - 1,5	5-8 (190-200° C)
Печиво	1 - 3	2 - 3	5-10 (200-225° C)
Пита	1 - 1,5	3 - 4	5-8 (190-200° C)
Лиснато тесто	2 - 3	1 - 1,5	5-8 (190-200° C)
Пица	2 - 3	2 - 4	15-20 (200° C)

Млечни производи	Подготовка	Максимално време за чување (месеци)	Услови на чување
Млеко во кутија (хомогенизирано)	Во своето сопствено пакување	2 - 3	Свежо млеко - во своето сопствено пакување
Кашкавал - со исклучок на сирењето	На парчиња	6 - 8	Оригинаалното пакување може да се користи за краткорочно чување. Треба да се завитка во фолија за подолготрајно чување.
Путер, маргарин	Во своето пакување	6	

## ДЕЛ - 4. ЧИСТЕЊЕ И ОДРЖУВАЊЕ

 Исклучете го фрижидерот од напојувањето пред чистење.



 Не го мијте со потурање на вода.



 Не користете абразивни средства, детергенти или сапуни. По миење, исплакнете ги со чиста вода и исушете ги темелно. Кога ќе завршите со чистење, приклучете го апаратот во струја со суви раце.

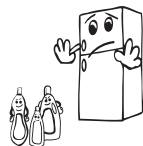

- Во куќиштето на светилката не смее да навлезе вода, ниту пак во другите електрични делови.
- Фрижидерот треба да се чисти повремено со раствор од сода бикарбона и млека вода.

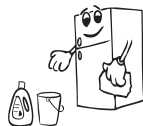

- Отстранете ги деловите поединечно и чистете со вода со сапуница. Да не се мијат во машина за миење садови.





- Кондензаторот (задниот дел со црни крила) треба да се чисти со правосмукалка или со сува четка најмалку еднаш годишно. Ова ќе помогне замрзнувачот да работи поефикасно и ќе Ви овозможи да заштедите енергија.

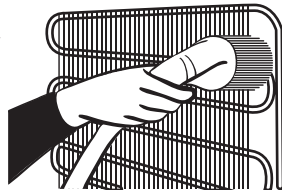

**Ладилникот треба да е исклучен од штекер при чистењето.**

### Замена на ЛЕД-сијаличката

Ако ладилникот има ЛЕД-сијаличка, контактирајте со центарот за помош бидејќи само овластен сервисер може да ја смени.

### Одмрзнување

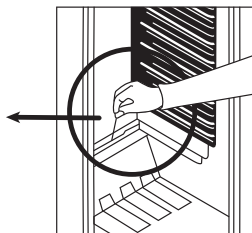
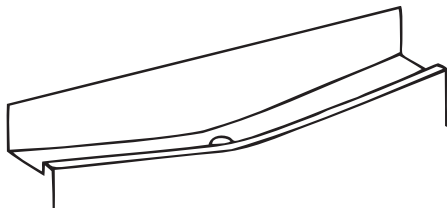

### Одмрзнување на Внатрешноста на ладилникот

- Одмрзнувањето е автоматско за време на функционирањето; одмрзнатата вода се собира во послужавникот за испарување и автоматски испарува.
- Послужавникот за испарување на одмрзнатата вода и цревето за одстранување на оваа вода треба периодично да се чисти, за да се избегне насобирање на вода и нејзино истекување надвор.
- Можете да истурите пола чаша вода во цревето за да го исчистите одвнатре.

### Комора за замрзнување;

Насобраниот мраз во комората мора да се отстрани. (Користете пластични остри предмети). Комората за замрзнување мора да се чисти со постапка на одмрзнување два пати годишно.

### За оваа цел;

- Еден ден пред одмрзнување, ставете го термостатот на "5" за целосно да ја смрзне храната.
- За време на одмрзнување на апаратот, храната би требало да ја чувате завиткана во хартија на ладно место. По чистењето на фрижидерот не заборавајте таа смрзната храна да ја искористите за пократок временски период.
- Исклучете го уредот од напојување пред да почнете.
- За да го забрзате процесот на одмрзнување, ставете сад со жешка вода во внатрешноста.
- Добро исушете ја внатрешноста и ставете го термостатот на максимална позиција.

## ДЕЛ - 5. ТРАНСПОРТ И ПРЕМЕСТУВАЊЕ

- Може да ги зачувате оригиналното пакување и пената за повторен транспорт (по избор).
- Треба да го прицврстите ладилникот со цврсто пакување, ремени или издржливи јажиња и следете ги упатствата за транспорт дадени на пакувањето на повторен транспорт.
- Извадете ги подвижните делови (полици, дополнителна опрема, садови за зеленчук и сл.) или фиксирајте ги во ладилникот со ленти во текот на преместувањето и транспортот.

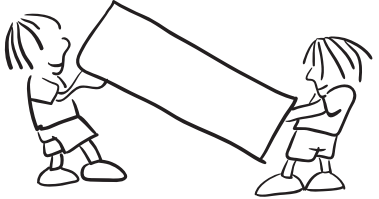

**Транспортирајте го ладилникот во исправена позиција.**

### Менување на положбата на вратата

- Не е можно да се смени правецот на отворање на вратата од ладилникот ако рачките на вратите се поставени на надворешната површина на вратата.
- Правецот на отворање на вратата може да се смени само кај модели без рачки.
- Ако правецот на отворање на вратата на ладилникот може да се смени, треба да контактирате со најблискиот овластен сервис за да го сменат правецот на отворање.

## ДЕЛ - 6. ПРЕД ДА ПОВИКАТЕ СЕРВИСЕР

Ако ладилникот не работи правилно, можеби се работи за помал проблем. Затоа, проверете го следното.

### Апаратот не работи

#### Проверете дали

- Вашиот фрижидер е приклучен во струја и вклучен
- Цревето прснало
- Дали е соодветна поставената температура?
- Приклучокот е исправен. За да го проверите ова, вклучете друг функционален апарат во истиот приклучок.

### Апаратот лошо работи

#### Проверете дали

- Дали е соодветна поставената температура?
- Дали врата се отвора и затвора често и била оставена отворена подолго?
- Апаратот е преоптоварен
- Вратите се правилно затворени
- Дали фрижидерот е преполнет?
- Има соодветно растојание помеѓу апаратот и околните ѕидови
- Дали температурата во средината е во опсегот со вредности што се посочени во упатството за работа?

## **Апаратот прави бучава**

Гасот за ладење што циркулира во колото за ладење прави делумна бука (звук на баботење) дури и кога компресорот не работи. Не грижете се, тоа е сосема нормално. Доколку слушнете поинаков звук, проверете дали:

- Апаратот е поставен рамно
- Нешто се допира на задната страна на уредот
- Работите што сте ги ставиле во апаратот вибрираат.

## **Ако ладилникот работи бучно:**

Може да ги слушнете следниве звуци за време на нормална работа на апаратот.

### **Звук на пукање (како пукање мраз):**

- Во текот на автоматското одмрзнување.
- Кога апаратот се лади или топли (поради ширење на материјалот на апаратот).

**Се појавува звук како кликување:** Се слуша кога термостатот го вклучува/исклучува компресорот.

**Нормален звук на моторот:** Посочува дека компресорот работи нормално. Кога прв пат го вклучувате апаратот, можно е компресорот да е бучен кратко време.

**Звук на клоцотење и прскање:** Оваа бука ја предизвикува протокот на средството за ладење во цевките на системот.

**Звук на течење на вода:** Се јавува поради садот за испарување. Оваа бука е нормална при процесот на одмрзнување.

## **Ако има вода во долниот дел на ладилникот**

### **Проверете дали**

Одводот за водата од одмрзнување е затнат (користете го чепот за чистење на одводот).

## **Ако има наталожување на влажност во фрижидерот**

### **Проверете дали**

- Целата храна е соодветно спакувана. Садовите се исушени пред да ги ставите во ладилникот.
- Вратите фрижидерот се отвораат честопати. Влагата од просторијата влегува во фрижидерот секогаш кога се отвораат вратите. Влажноста побрзо се зголемува ако вратите се отвораат честопати, особено ако просторијата е многу влажна.
- Има наталожување на капки вода на задниот ѕид. Ова е нормално по автоматското одмрзнување (кај статични модели).

## **Ако вратите не се отвораат или затвораат соодветно**

### **Проверете дали**

- Има храна или амбалажа што спречува затворање на вратата
- Дополнителната опрема на вратата, полиците и фиоките се поставени правилно
- Дихтунгот на вратите е оштетен или изабен
- Фрижидерот е нивелиран.

## **Рабовите на фрижидерот кои ги допираат шарките се топли**

Особено летно време (кога е топло), површините кои ги допираат шарките на вратата може да станат топли поради работат на компресорот. Ова е нормално.

## Препораки

- Ако го исклучите апаратот од струја, почекајте барем 5 минути пред повторно да го вклучите или рестартирате за да не го оштетите компресорот.
- Елементот за ладење на ладилникот се наоѓа во задниот дел од апаратот. Затоа, може да се појават капки вода или мраз на задната површина во фрижидерот заради работата на компресорот на одредени интервали. Ова е нормално и нема потреба да одмрзнувате освен ако слојот со мраз е прекумерен.
- Доколку немате намера да го користите фрижидерот подолг временски период (како на пример за време на летниот одмор), исклучете го апаратот од струја, одмрзнете го и исчистете го, оставајќи ја вратата отворена за спречите создавање мувла и непријатна миризба.
- Ако проблемот продолжува откако сте ги следеле сите погоре дадени упатства, повикајте го најблискиот овластен сервисен центар.
- Апаратот кој го набавивте е направен исклучиво за домашна употреба. Не е наменет за комерцијална или заедничка употреба. Ако го користите ладилникот на начин којшто не соодветствува со одликите, потенцираме дека производителот и застапникот не се одговорни за поправките или дефектите во периодот на гаранцијата.

## Совети за заштеда на енергија

1. Монтирајте го апаратот во студена и добро проветрена просторија, но не и на директна сончева светлина и подалеку од извор на топлина (грејно тело, шпорет и сл.). Во спротивно, користете плоча за изолација.
2. Оставете топлата храна и пијалаци за да се изладат надвор од апаратот.
3. Кога одмрзнувате замрзната храна, ставете ја во ладилникот. Ниската температура на замрзнатата храна ќе помогне при ладењето на одделот за ладилникот при одмрзнувањето. Така се намалува потрошувачката.
4. Пијалаци и зготвената храна треба да се во затворени садови кога се ставаат внатре. Во спротивно, влагата се зголемува во апаратот. Така се продолжува и времето за работа. Затворањето на пијалаци и течностите во садови помага да се зачуваат миризбата и вкусот.
5. Кога ставате храна и пијалаци, држете ја вратата отворена колку што е можно пократко.
6. Затворајте ги капаците на сите комори во фрижидерот коишто имаат различна температура (комора за свежа храна, разладување и сл.).
7. Гумата на вратите мора да биде чиста и еластична. Во случај на истрошеност, ако вашата гума може да се оддели, заменете ја гумата. Ако не може да се оддели, треба да ја замените вратата.
8. Ако ја отстраните полицата во замрзнувачот, можете да складирате повеќе храна. Потрошувачката на струја се однесува за полн замрзнувач со отстранета полица.

## ДЕЛ - 7. ДЕЛОВИ НА АПАРАТОТ И ОДДЕЛИТЕ

Овој уред не е наменет да се користи како вграден апарат.

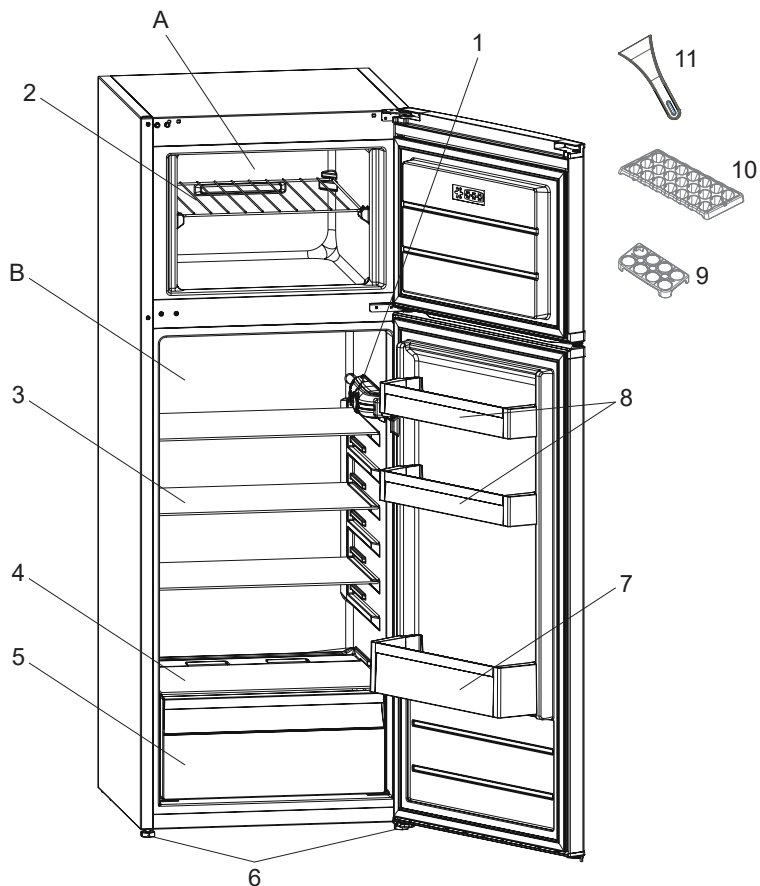

Оваа презентација е само за информирање околу деловите на апаратот. Деловите може да варираат во зависност од моделот на апаратот.

A) Оддел за замрзнување

B) Оддел за ладење

1) Кутија со термостат

2) Полица во комора

3) Стаклена полица за ладење

4) Капак на фиоките за свежо овошје и зеленчук

5) Фиоки за свежо овошје и зеленчук

6) Прилагодливи ногарки

7) Држач за шишиња

8) Горни полици на вратата на фрижидерот

9) Држач за јајца

10) Послужавник за мраз

11) Пластична гребалка \*

\* Кај некои модели

## Димензии

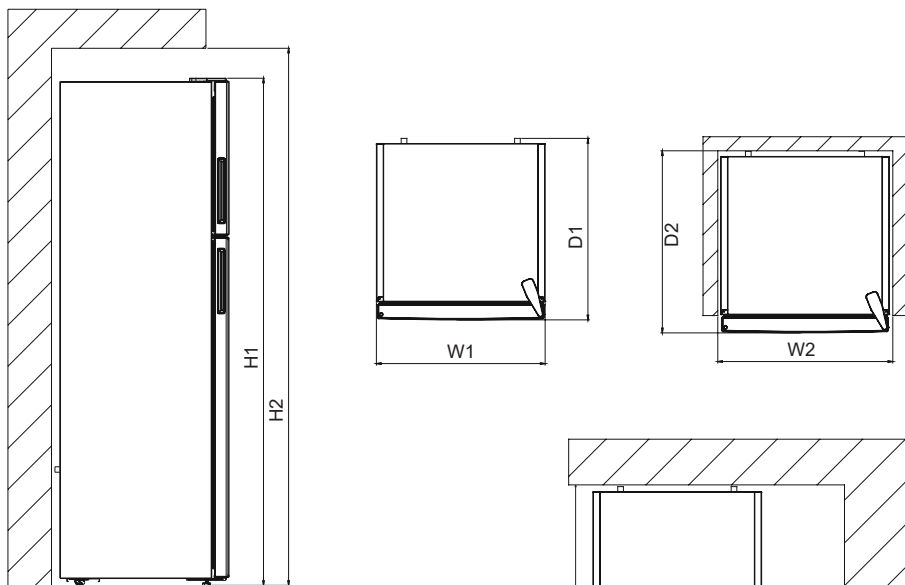

Вкупни димензии <sup>1</sup>		
H1	mm	1410
W1	mm	540
D1	mm	667,8

Простор потребен за употреба <sup>2</sup>		
H2	mm	1100
W2	mm	640
D2	mm	667,8

Вкупен простор потребен за употреба <sup>3</sup>		
W3	mm	658,5
D3	mm	1106,5

## **ДЕЛ - 8.**

### **ТЕХНИЧКИ ПОДАТОЦИ**

Техничките информации може да се најдат на плочката во внатрешната страна на уредот и на енергетската етикета.

На QR-кодот на етикетата за енергија која е доставена со апаратот има интернет-врска која води до информациите поврзани со перформансите на апаратот во базата на податоци EPREL .

Чувајте ја етикетата за енергија како прирачник заедно со упатството за употреба и сите други документи испорачани со овој апарат.

Исто така, можно е да се пронајдат истите информации во EPREL на врската <https://eprel.ec.europa.eu> и името на моделот и бројот на производот што ќе ги најдете на плочката со спецификации на апаратот.

За детални информации за етикетата за енергија, видете ја врската [www.theenergylabel.eu](http://www.theenergylabel.eu)

## **ДЕЛ - 9.**

### **ИНФОРМАЦИИ ЗА ТЕСТОТ ЗА ПЕРФОРМАНСИ (ИНСТИТУТ ЗА ИСПИТУВАЊЕ)**

За секоја верификација на Eco Design, уредот мора да биде во согласност со стандардот EN 62552. Барањата за вентилација, димензиите на вдлабнатините и минималниот простор за воздух мора да бидат како што е наведено во ова упатство за употреба во Поглавје 7. Стапете во контакт со производителот за какви било дополнителни информации, вклучувајќи ги и планови за товарење.

## **ДЕЛ - 10.**

### **СЕРВИС И ГРИЖА ЗА КОРИСНИЦИТЕ**

Секогаш користете оригинални резервни делови.

Кога ќе контактирате со нашиот Овластен сервис, треба да ги имате на располагање следниве податоци: модел, број на производот, сервиски број. Информациите може да ги најдете на плочката со спецификации. Тие се предмет на промена без претходна најава.

Оригиналните резервни делови за некои специфични компоненти се достапни најмалку 7 или 10 години, во зависност од видот на компонентата, откако последниот модел на уредот е пуштен во продажба.

Посетете ја нашата веб страница:

[www.voxelectronics.com](http://www.voxelectronics.com)



**VOX**  
**ELECTRONICS**

**POR**

**KG2500SE / KG2500BE / KG2500E /  
KG2550E**

**MANUAL DO USUÁRIO FRIGORÍFICO CONGELADOR**

**EAC**





<b>GBR</b>	<b>FIRE !</b>	<b>Warning:</b> Risk of fire / flammable materials
<b>SRP</b>	<b>POŽAR !</b>	<b>Upozorenje:</b> Rizik od požara / zapaljivih materijala
<b>SLO</b>	<b>POŽAR !</b>	<b>Opozorilo:</b> Hevarnost požara/vnetljivi materiali
<b>HRV/ BOS</b>	<b>POŽAR !</b>	<b>Upozorenje:</b> Opasnost od požara / zapaljivi materijali
<b>MKD</b>	<b>ПОЖАР !</b>	<b>Предупредување:</b> Опасност од пожар/ запаливи материјали
<b>PRT</b>	<b>INCÊNDIO !</b>	<b>Aviso;</b> Risco de incêndio/materiais inflamáveis









# ÍNDICE

<b>ANTES DE USAR O FRIGORÍFICO .....</b>	<b>4</b>
Avisos Gerais de Segurança .....	4
Frigoríficos antigos e fora de funcionamento .....	7
Recomendações de segurança.....	7
Instalação e Ligação eléctrica .....	8
Antes de Por o Aparelho a Funcionar.....	9
<b>UTILIZAR O APARELHO .....</b>	<b>9</b>
Informações sobre a Tecnologia Less Frost (Menos Gelo) .....	9
Configurações do Termóstato .....	9
Avisos de Configurações de Temperatura .....	10
Acessórios .....	11
Bandeja de gelo .....	11
Espátula de Plástico .....	11
<b>ARMAZENAMENTO DE ALIMENTOS .....</b>	<b>11</b>
Compartimento do Frigorífico .....	11
Compartimento do Congelador .....	12
<b>LIMPEZA E MANUTENÇÃO .....</b>	<b>16</b>
Descongelação.....	17
<b>ENVIO E REPOSICIONAMENTO.....</b>	<b>18</b>
Reposicionar a Porta .....	18
<b>ANTES DE CONTACTAR O SERVIÇO PÓS-VENDAS .....</b>	<b>18</b>
Dicas para poupar energia .....	20
<b>DESCRIÇÃO DO ELETRODOMÉSTICO .....</b>	<b>21</b>
Dimensões.....	22
<b>DADOS TÉCNICOS.....</b>	<b>23</b>
<b>INFORMAÇÃO PARA TESTES.....</b>	<b>23</b>
<b>SERVIÇO E ASSISTÊNCIA AO CONSUMIDOR.....</b>	<b>23</b>

*Estas instrucciones corresponden a muchos modelos. Podría existir alguna diferencia.*

## PARTE - 1. ANTES DE USAR O FRIGORÍFICO

### Avisos Gerais de Segurança

-  **AVISO:** Mantenha desobstruídas as aberturas de ventilação, quer no revestimento do aparelho quer na estrutura embutida.
-  **AVISO:** Não utilize dispositivos mecânicos ou outros meios não recomendados pelo fabricante para acelerar o processo de descongelamento.
-  **AVISO:** Não utilize aparelhos elétricos dentro dos compartimentos de armazenamento do frigorífico a menos que sejam recomendados pelo fabricante.
-  **AVISO:** Não danifique o circuito de refrigeração.
-  **AVISO:** Ao posicionar o aparelho, certifique-se de que o cabo de alimentação não está preso ou danificado.
-  **AVISO:** Não coloque tomadas portáteis, extensões ou fontes de alimentação portáteis (ex: geradores) na parte traseira do aparelho.
-  **AVISO:** A fim de evitar qualquer perigo resultante da instabilidade do aparelho, o mesmo deverá ser fixado de acordo com as seguintes instruções presentes neste manual.
-  Se o seu aparelho utilizar R600a como refrigerante (estas informações encontram-se na placa de identificação do aparelho), então deverá tomar cuidado durante o transporte e instalação para evitar que elementos do frigorífico se danifiquem. O R600a é um gás natural amigo do ambiente mas é também explosivo. Na eventualidade de uma fuga de gás devido a danos nos elementos do aparelho, afaste de imediato o frigorífico de qualquer chama ou fonte de calor e deixe arejar durante alguns minutos a divisão onde o frigorífico se localiza.

- Não danifique o circuito de gás do congelador enquanto transporta e posiciona o frigorífico.
- Não armazene substâncias explosivas no interior do aparelho como por exemplo, latas de aerossóis com propulsor inflamável.
- Este aparelho é destinado apenas para uso doméstico e usos semelhantes, tais como:
  - cozinhas, lojas, escritórios e outros ambientes de trabalho;
  - em quintas e quartos de hóspedes
  - em hotéis, motéis, ambientes residenciais,
  - em bed and breakfast e restante hotelaria que não se enquadre nas vendas a retalho.
  - catering e similares.
- Se a tomada não corresponder à ficha do frigorífico, deve ser substituída pelo fabricante, um agente de serviço ou técnico qualificado, a fim de evitar diversos riscos.
- Este aparelho possui uma ficha especial para ligação terra e está ligada ao cabo de alimentação. Esta ficha deve ser utilizada com uma tomada de 16 amperes específica para ligação à terra. Se não tiver uma tomada deste tipo em sua casa, então deve recorrer a um electricista qualificado.
- Este aparelho pode ser utilizado por crianças com idade igual ou superior a 8 anos de idade e por pessoas com capacidades mentais, sensoriais e físicas reduzidas ou com falta de experiência ou conhecimento, conquanto que sejam supervisionadas ou tenham recebido instruções relativamente a como utilizar este aparelho de forma segura e que tenham entendido os perigos envolvidos. As crianças não devem brincar com o eletrodoméstico. A limpeza e manutenção feitas pelo utilizador não devem ser realizadas por crianças sozinhas e sem supervisão.
- Crianças com idades entre os 3 e os 8 anos podem colocar e retirar alimentos do frigorífico. As crianças não devem efetuar a limpeza ou a manutenção. Crianças menores que 3 anos não devem utilizar o frigorífico. Crianças com idades entre os 3 e os 8 anos só podem utilizar este aparelho de forma segura se sob

supervisão constante. Crianças com idade entre os 8 e os 14 anos ou pessoas vulneráveis podem utilizar o aparelho de forma segura se forem supervisionadas ou após terem recebido as instruções adequadas relativamente à utilização do aparelho. Pessoas vulneráveis apenas podem utilizar o aparelho de forma segura se sob supervisão constante.

- Se o cabo elétrico estiver danificado deve ser substituído pelo fabricante, agente de serviço ou pessoa devidamente qualificada de modo a evitar riscos.
- Este aparelho não pode ser utilizado em localidades com altitude superior a 2000 metros.

**Para evitar a contaminação dos alimentos, respeite as seguintes instruções:**

- Manter a porta do frigorífico aberta durante longos períodos pode causar um aumento significativo da temperatura nos compartimentos.
- Efectue uma limpeza regular das superfícies e dos sistemas de drenagem acessíveis que por norma entram em contacto com qualquer alimento.
- Armazene carne e peixe crus em recipientes adequados dentro do frigorífico, de forma que não contactem ou vertam para cima de outros alimentos.
- Os compartimentos de duas estrelas para alimentos congelados são adequados para armazenar alimentos pré-congelados e para armazenar ou fazer gelado e cubos de gelo.
- Os compartimentos de uma, duas e três estrelas não são adequados para congelar alimentos frescos.
- Se o frigorífico ficar vazio durante longos períodos de tempo, este deve ser desligado, descongelado, limpo e seco, sendo necessário deixar a porta aberta para evitar o aparecimento de bolor dentro do frigorífico.

## Frigoríficos antigos e fora de funcionamento

- Se o seu frigorífico antigo tiver um cadeado, remova-o ou inutilize-o antes de o eliminar, uma vez que as crianças podem usá-lo para brincar e ficar presas dentro do aparelho.
- Frigoríficos e congeladores antigos contêm material isolante e refrigerante como os CFCs. Como tal, tome cuidado para não danificar o ambiente quando eliminar o seu frigorífico antigo.

## Eliminação do seu eletrodoméstico antigo

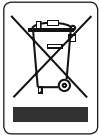

Este símbolo presente no produto ou na embalagem significa que este aparelho não deve ser tratado como lixo doméstico. Pelo contrário, deve ser entregue em locais apropriados de recolha de resíduos e reciclagem de equipamento eléctrico e electrónico. Desta forma e ao assegurar um tratamento indicado para este aparelho, você estará a evitar potenciais danos em relação ao ambiente e à saúde pública que poderiam surgir de um tratamento errado dado aos resíduos deste produto. A reciclagem dos componentes deste aparelho ajudará a preservar o meio ambiente. Para informações mais detalhadas sobre a reciclagem deste produto, por favor, contacte a secretaria da sua cidade, o seu serviço de eliminação de resíduos domésticos ou a loja onde adquiriu o produto.

### Notas:

Por favor, leia atentamente o manual de instruções antes de instalar e utilizar o seu aparelho. Não nos responsabilizamos por quaisquer danos incorridos devido a má utilização.

- Siga todas as instruções disponíveis no seu aparelho e neste manual de instruções e guarde o manual num local seguro para o ajudar a lidar com necessidades que possam ocorrer no futuro.
- Este aparelho é fabricado para ser utilizado exclusivamente em lar e ambientes domésticos e apenas para os propósitos especificados. Este aparelho não está capacitado para utilização comercial ou comunitária e tal utilização poderá fazer com que a garantia seja cancelada e a nossa empresa não se responsabilizará por eventuais perdas que possam ocorrer.
- Este frigorífico foi fabricado para ser utilizado em casa e apenas para refrigerar/armazenar alimentos. Não é adequado para utilização comercial ou comunitária e/ou para armazenar substâncias que não alimentos. A nossa empresa não se responsabiliza pelas perdas incorridas em caso contrário.

## Recomendações de segurança

- Não ligue o seu frigorífico - congelador à corrente eléctrica utilizando um cabo de extensão.
- Não utilize cabos eléctricos usados e deformados.
- Não entrelace nem dobre os cabos.

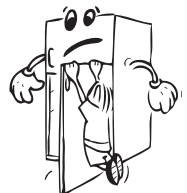

- Não use adaptador de ficha.
  - Este aparelho foi pensado para ser utilizado por adultos. Não permita que as crianças brinquem com o aparelho, inclusive com a respectiva porta.

- Não puxe a ficha da tomada com as mãos molhadas, dado o risco de choque eléctrico!
- Não coloque garrafas ou latas com bebidas dentro do congelador, dado o risco de rebentarem, podendo causar estragos no aparelho e restantes alimentos.
- Não coloque material explosivo ou inflamável no frigorífico. As bebidas com maior quantidade de álcool devem ser colocadas no frigorífico, sempre bem fechadas e na posição vertical.
- Ao retirar gelo do compartimento, não lhe toque com as mãos porque pode causar queimaduras de gelo ou feridas.
- Não toque em produtos congelados com as mãos molhadas! Não coma gelados ou cubos de gelo imediatamente após os retirar do congelador!
- Não volte a congelar produtos congelados depois de os ter descongelado, dado que tal pode causar problemas de saúde como p.e. intoxicações alimentares.



## Instalação e Ligação eléctrica

*Antes de começar a utilizar o frigorífico, tenha atenção aos seguintes pontos:*

- Este aparelho deve ser ligado a uma tensão de 220-240V e 50 Hz.
- A ficha deve estar acessível após a instalação.
- O seu frigorífico pode emitir cheiro quando operado pela primeira vez; O cheiro desaparecerá quando o seu frigorífico começar a esfriar.
- Antes de fazer a conexão à fonte de alimentação, verifique se a tensão na placa de identificação corresponde à tensão do sistema eléctrico em sua casa. Pode procurar a ajuda de um técnico qualificado para instalar e operar o dispositivo.
- Insira a ficha em uma tomada com uma ligação à terra eficiente. Se a tomada não tiver contato com o chão ou a ficha não corresponder, sugerimos que contacte um electricista autorizado para obter assistência.
- O aparelho deve ser conectado a uma tomada com fusível instalada corretamente. O fornecimento de energia (CA) e a tensão no ponto de operação devem corresponder aos dados na placa de identificação do aparelho (a placa de identificação está localizada no lado esquerdo interno do aparelho).
- O fabricante declina qualquer responsabilidade no caso de não se seguirem as recomendações eléctricas, incluindo a ligação terra.
- Coloque o aparelho num local que não esteja sujeito a luz solar directa.
- Não deve ser utilizado no exterior ou deixado à chuva.
- Deve ser colocado a uma distância mínima de 50 cm de aquecedores a gás, lareiras, fogões a gás e a um mínimo 5 cm de fornos eléctricos.
- Se o aparelho está instalado próximo de outro frigorífico ou congelador, então mantenha uma distância mínima de 2 cm para prevenir a criação de condensação.
  - Não coloque alimentos quentes ou ainda em ebulição na prateleira de cima, pois pode danificar a geladeira.
- Não coloque nenhum objecto sobre o frigorífico e mantenha um mínimo de 150 mms livres acima do topo do aparelho.
- Não coloque itens pesados sobre o aparelho.
- Os pés frontais ajustáveis devem ser ajustados para garantir que o aparelho fica nivelado e estável. Pode ajustar os pés rodando-os no sentido dos ponteiros do relógio ou no sentido contrário. Faça-o antes de colocar os alimentos no frigorífico.
- Limpe bem o aparelho antes de usar (veja Limpeza e manutenção).
- Antes de utilizar o frigorífico, limpe todas as peças com água morna misturada com uma colher de bicarbonato de sódio e depois enxague com água limpa e seque. Após a limpeza, volte a colocar todas as peças.



- Instalar o plástico de ajustamento da distância (a parte com palhetas brancas situada na parte traseira) rodando 90° conforme mostrado na imagem de modo que o condensador não toque na parede.
- O frigorífico deve ser colocado junto a uma parede com um espaço livre que não exceda 75 mm.

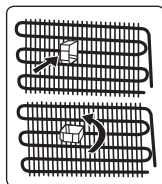

## Antes de Por o Aparelho a Funcionar

- Quando operado pela primeira vez ou após ser transportado e para permitir um funcionamento eficiente, o frigorífico deve ser mantido na posição vertical durante 3 horas e só depois ligado, caso contrário poderá danificar o compressor.
- Poderá sentir um aroma incómodo após ligar, o qual desaparecerá quando o aparelho começar a trabalhar.

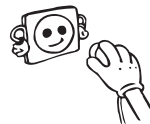

### Notas gerais:

**Compartmento de alimentos frescos (frigorífico):** A utilização eficiente da energia é garantida pela configuração, com as gavetas na parte inferior do eletrodoméstico e uma distribuição uniforme das prateleiras, e a posição dos compartimentos das portas não afeta o consumo energético.

**Compartmento para congelados (congelador):** A utilização eficiente da energia é garantida pela configuração, com as gavetas e os compartimentos na posição de stock.

## PARTE - 2. UTILIZAR O APARELHO

### Informações sobre a Tecnologia Less Frost (Menos Gelo)

Graças ao evaporador envolvente, a tecnologia Less Frost oferece refrigeração mais eficiente, menos necessidade de descongelação manual e mais espaço de armazenamento flexível.

O Termostato do frigorífico regula automaticamente a temperatura interior dos compartimentos. Rodando o botão desde a posição “1” até “5”, temperaturas mais frias serão conseguidas.

**NOTA IMPORTANTE:** Não rode o botão giratório além da posição 1 uma vez que irá impedir que o seu eletrodoméstico funcione.

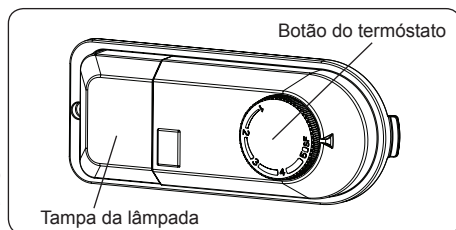

### Configurações do Termostato

- Coloque o botão giratório para a posição média/baixa, até 3, para armazenamento a curto prazo de alimentos no eletrodoméstico.
- Coloque o botão giratório para a posição média, 3 ou 4, para armazenamento a longo prazo de alimentos no eletrodoméstico.
- Coloque o botão giratório para a posição até 5 para congelar alimentos frescos. O aparelho trabalhará mais tempo. Assim, depois de conseguir o frio desejado, coloque o botão na posição anterior.



## Avisos de Configurações de Temperatura

- A temperatura ambiente, a temperatura de alimentos frescos armazenados e a frequência com que a porta é aberta afetam a temperatura no compartimento do frigorífico. Se necessário, altere a configuração de temperatura.
- Não se recomenda que opere o seu frigorífico em ambientes mais frios do que 10°C em termos da sua eficiência.
- Aquando da configuração do termóstato, tenha em consideração com que frequência as portas do eletrodoméstico são abertas e fechadas, como os alimentos são armazenados no seu frigorífico e o ambiente no qual o frigorífico está localizado.
- Quando liga o eletrodoméstico pela primeira vez, deixe que funcione continuamente durante 24 horas de modo a atingir a temperatura operativa. Durante este período, não abra a porta ou coloque uma grande quantidade de alimentos dentro do eletrodoméstico.
- Desligue da tomada o seu eletrodoméstico durante um corte de energia para evitar danos no compressor. Assim que a eletricidade for reposta, atrase a conexão da tomada no seu eletrodoméstico durante 5 a 10 minutos. Isto irá ajudar a evitar danos nos componentes do eletrodoméstico.
- O seu eletrodoméstico foi criado para operar dentro dos limites de temperatura ambiente indicados nos padrões, de acordo com a classe climática indicada na etiqueta de informação. Não se recomenda que o seu frigorífico seja operado em ambientes que estejam fora dos limites de temperatura indicados. Isto irá reduzir a eficiência de refrigeração do eletrodoméstico.
- O seu aparelho foi criado para operar nos intervalos de temperatura ambiente (N = 16 °C - 32 °C) indicados nos padrões, de acordo com a classe climática indicada na etiqueta de informação. Não recomendamos que opere o seu aparelho fora dos limites de temperatura indicados em termos de eficiência de refrigeração. Verifique os avisos opostos.

### Classe climática e significado:

**T (tropical):** Este aparelho de refrigeração destina-se a ser utilizado com temperaturas ambientes que vão dos 16 °C aos 43 °C.

**ST (subtropical):** Este aparelho de refrigeração destina-se a ser utilizado com temperaturas ambientes que vão dos 16 °C aos 38 °C.

**N (temperado):** Este aparelho de refrigeração destina-se a ser utilizado com temperaturas ambientes que vão dos 16 °C aos 32 °C.

**SN (temperado prolongado):** Este aparelho de refrigeração destina-se a ser utilizado com temperaturas ambientes que vão dos 10 °C aos 32 °C.

## Acessórios

### Bandeja de gelo

- Encha a bandeja de gelo com água e coloque-o no compartimento de congelação.
- Após a água estar totalmente congelada, pode torcer a bandeja, tal como indicado abaixo, para remover os cubos de gelo.

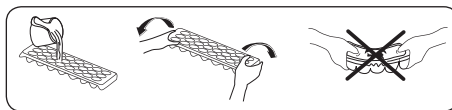

### Espátula de Plástico

Após algum tempo, gelo acumular-se-á em algumas áreas do congelador. O gelo acumulado no congelador deverá ser removido com regularidade. Utilize a espátula de plástico fornecida, se necessário. Não utilize objetos de metal afiados para esta operação. Estes poderão perfurar o circuito do frigorífico e causar danos irreparáveis na unidade.

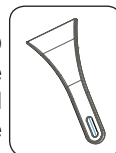

*As descrições visuais e textuais na secção de acessórios poderão variar de acordo com o modelo do seu eletrodoméstico.*

## PARTE - 3. ARMAZENAMENTO DE ALIMENTOS

### Compartimento do Frigorífico

- Para reduzir a humidade e evitar a conseqüente formação de gelo, armazene líquidos sempre em recipientes selados no frigorífico. O gelo tende a concentrar-se nas partes mais frias do líquido de evaporação e, em certas alturas, o seu eletrodoméstico irá exigir uma descongelação mais frequente.
- Nunca coloque alimentos quentes no compartimento do frigorífico. Alimentos quentes devem arrefecer à temperatura ambiente e devem ser organizados para assegurar uma circulação de ar adequada dentro do compartimento do frigorífico.
- Certifique-se de que nenhum item entra em contacto direto com a parede traseira do eletrodoméstico uma vez que o gelo irá desenvolver-se e a embalagem ficará colada ao mesmo. Não abra a porta do frigorífico com frequência.
- Recomendamos que carne e peixe limpos sejam embrulhados e armazenados na prateleira de vidro mesmo acima do cesto de vegetais onde o ar é mais fresco, uma vez que isto fornece melhores condições de armazenamento.
- Guarde frutas e vegetais soltos nos recipientes de gaveta.
- Guarde frutas e vegetais soltos na gaveta.
- Guardar frutas e vegetais separadamente ajuda a evitar que vegetais sensíveis ao etileno (couves, brócolos, cenoura, etc.) sejam afetados pelos frutos que libertam etileno (banana, pêsego, alperce, figo, etc.).
- Não coloque vegetais molhados no frigorífico.
- O tempo de armazenamento para todos os produtos alimentares depende da qualidade inicial dos alimentos e de um ciclo de refrigeração ininterrupto antes do armazenamento no frigorífico.

- Para evitar a contaminação cruzada não armazene produtos de carne com frutas e vegetais. A água que sai da carne pode contaminar outros produtos no frigorífico. Deverá embalar os produtos de carne e limpar quaisquer fugas nas prateleiras.
- Não coloque alimentos em frente à passagem de fluxo de ar.
- Consuma os bens embalados antes da data de validade recomendada.



**NOTA:** Batatas, cebolas e alho não devem ser guardados no frigorífico.

- Para condições normais de funcionamento, bastará ajustar a definição de temperatura do frigorífico para +4 °C.
- A temperatura do compartimento do frigorífico deve estar compreendida entre os 0 e os 8 °C. Abaixo dos 0 °C, os alimentos frescos ficam enregelados e apodrecidos, enquanto que, acima dos 8 °C, a carga bacteriana aumenta e estraga-os.
- Não coloque alimentos quentes imediatamente no frigorífico; aguarde para que a temperatura diminua, no exterior. Os alimentos quentes aumentam os graus de temperatura do frigorífico, o que provoca intoxicações alimentares e a deterioração desnecessária dos alimentos.
- Carnes, peixes, etc., devem ser armazenados no compartimento do refrigerador dos alimentos, enquanto que o compartimento para legumes é indicado para legumes. (se disponível)
- Para evitar contaminação cruzada, os produtos à base de carne não devem ser armazenados juntamente com fruta e legumes.
- Os alimentos devem ser colocados no frigorífico em recipientes fechados ou cobertos, para impedir a entrada de humidade e maus odores.

*São especificadas abaixo algumas recomendações para a colocação e armazenamento dos seus alimentos no compartimento de refrigeração.*

Alimentos	Tempo máximo de armazenamento	Como e onde armazenar
Vegetais e frutas	1 semana	Cesto de vegetais
Carne e peixe	2 - 3 dias	Embrulhe em película, coloque em sacos ou num recipiente de carne e armazene na prateleira de vidro
Queijo Fresco	3 - 4 dias	Na prateleira de porta indicada
Manteiga e margarina	1 semana	Na prateleira de porta indicada
Produtos engarrafados, por exemplo, leite e iogurtes	Até à data de validade recomendada pelo produtor	Na prateleira de porta indicada
Ovos	1 mês	Na prateleira de ovos indicada
Alimentos cozinhados	2 dias	Todas as prateleiras

## Compartimento do Congelador

- O congelador é utilizado para armazenar alimentos congelados, congelar alimentos frescos e fazer cubos de gelo.
- Para congelar alimentos frescos, envolva-os devidamente numa embalagem hermética e estanque. O ideal são sacos específicos para congelar, folha de alumínio, sacos de polietileno e recipientes de plástico.
- Não armazene alimentos frescos próximo de alimentos congelados uma vez que podem descongelar alimentos congelados.

- Antes de congelar alimentos frescos, divida-os em porções que possam ser consumidos numa refeição.
- Consuma alimentos descongelados dentro de um curto período de tempo após a descongelação.
- Nunca coloque alimentos quentes no compartimento do congelador uma vez que irá descongelar alimentos congelados.
- Deixe sempre as instruções do fabricante na embalagem dos alimentos quando armazenar alimentos congelados. Se forem indicadas informações nos alimentos, não devem ser armazenados durante mais de 3 meses a partir da data da compra.
- Quando comprar alimentos congelados, certifique-se de que foram armazenados nas condições adequadas e que a embalagem não está danificada.
- Os alimentos congelados devem ser transportados em recipientes adequados e colocados no congelador assim que possível.
- Não adquira alimentos congelados se a embalagem mostrar sinais de humidade e inchaço anormal. É provável que tenham sido armazenados a uma temperatura inadequada e que os conteúdos se deterioraram.
- A vida de armazenamento de alimentos congelados depende da temperatura ambiente, da definição do termóstato, da frequência com que a porta é aberta, do tipo de alimentos e do tempo necessário para transportar o produto da loja até à sua casa. Siga sempre as instruções indicadas na embalagem e nunca exceda a vida de armazenamento máxima indicada.
- A quantidade máxima de alimentos frescos (em kg) que pode ser congelada em 24 horas é indicada na etiqueta do eletrodoméstico.
- Para congelar alimentos frescos, certifique-se de que tanto quanto possível a superfície dos alimentos está em contacto com a superfície de refrigeração.

**NOTA:** Se tentar abrir a porta do congelador imediatamente após a fechar, irá concluir que não irá abrir facilmente. Isto é normal. Assim que o equilíbrio tiver sido atingido, a porta irá abrir facilmente.

**Nota importante:**

- Não volte a congelar alimentos congelados.
- O sabor de algumas especiarias encontrado em pratos cozinhados (anis, manjeriço, agrião, vinagre, especiarias várias, gengibre, alho, cebola, mostarda, tomilho, manjerona, pimenta preta, etc.) altera e assumem um sabor forte quando armazenadas durante um longo período de tempo. Assim, adicione pequenas quantidades de especiarias aos alimentos a serem congelados ou a especiaria desejada deverá ser adicionada após os alimentos estarem descongelados.
- O tempo de armazenamento dos alimentos depende do tipo de óleo usado. Os óleos adequados são margarina, bezerro cevedo, azeite e manteiga. Os óleos inadequados são óleo de amendoim e gordura de porco.
- Alimentos com forma líquida devem ser congelados em recipientes de plástico e outros alimentos devem ser congelados em sacos de plástico.



A tabela abaixo é um guia rápido para lhe mostrar a forma mais eficiente de armazenar grandes grupos de alimentos no compartimento do congelador.

Carne e peixe	Preparação	Tempo máximo de armazenamento (meses)
<b>Bife</b>	Embrulhar em película	6 - 8
<b>Carne de borrego</b>	Embrulhar em película	6 - 8
<b>Vitela para assar</b>	Embrulhar em película	6 - 8
<b>Cubos de vitela</b>	Em pequenos pedaços	6 - 8
<b>Cubos de borrego</b>	Em pedaços	4 - 8
<b>Carne picada</b>	Em embalagem sem utilizar especiarias	1 - 3
<b>Miúdos (pedaços)</b>	Em pedaços	1 - 3
<b>Salame/salsicha de Bolonha</b>	Deverá ser mantido embalado mesmo que tenha membrana	
<b>Galinha e peru</b>	Embrulhar em película	4 - 6
<b>Ganso e pato</b>	Embrulhar em película	4 - 6
<b>Veado, coelho, javali</b>	Em porções de 2,5 kg ou em bifes	6 - 8
<b>Peixe de água fresca (Salmão, carpa, peixe-gato)</b>	Após limpar as tripas e escamas do peixe, lavar e secar. Se necessário, remover a cauda e a cabeça.	2
<b>Peixe magro (Robalo, rodovalho, solha)</b>		4
<b>Peixes gordos (Atum, cavala, peixe azul, anchovas)</b>		2 - 4
<b>Marisco</b>	Limpo e num saco	4 - 6
<b>Caviar</b>	Na embalagem ou num recipiente de plástico ou alumínio	2 - 3
<b>Caracóis</b>	Em água salgada ou num recipiente de plástico ou alumínio	3

 **NOTA:** Carne congelada que tenha sido descongelada deve ser cozinhada como carne fresca. Se a carne não for cozinhada depois da congelação, não deverá ser novamente congelada.

Vegetais e frutas	Preparação	Tempo máximo de armazenamento (meses)
<b>Feijão verde e feijões</b>	Lave, corte em pedaços pequenos e ferva em água	10 - 13
<b>Feijões</b>	Descasque, lave e ferva em água	12
<b>Couve</b>	Limpe e ferva em água	6 - 8
<b>Cenoura</b>	Limpe, corte em pedaços e ferva em água	12
<b>Pimento</b>	Corte o pedúnculo, corte em dois pedaços, remova o interior e ferva em água	8 - 10
<b>Espinafre</b>	Lave e ferva em água	6 - 9
<b>Couve-flor</b>	Retire as folhas, corte o coração em pedaços e deixe em água com um pouco de sumo de limão durante algum tempo	10 - 12
<b>Beringela</b>	Corte em pedaços de 2cm após lavar	10 - 12

Vegetais e frutas	Preparação	Tempo máximo de armazenamento (meses)
Milho	Limpe e embale com o carolo ou como milho doce	12
Maçã e pera	Descasque e corte	8 - 10
Alperce e pêssego	Corte em dois pedaços e remova o caroço	4 - 6
Morango e amora	Lave e descasque	8 - 12
Frutos cozinhados	Adicione 10 % de açúcar ao recipiente	12
Ameixa, cereja, bagas	Lave e descasque os pés	8 - 12

	Tempo máximo de armazenamento (meses)	Tempo de descongelamento à temperatura ambiente (horas)	Tempo de descongelamento no forno (minutos)
Pão	4 - 6	2 - 3	4-5 (220-225 °C)
Bolachas	3 - 6	1 - 1,5	5-8 (190-200 °C)
Bolos	1 - 3	2 - 3	5-10 (200-225 °C)
Tarte	1 - 1,5	3 - 4	5-8 (190-200 °C)
Massa leveda	2 - 3	1 - 1,5	5-8 (190-200 °C)
Pizza	2 - 3	2 - 4	15-20 (200 °C)

Produtos lácteos	Preparação	Tempo máximo de armazenamento (meses)	Condições de armazenamento
Pacote de leite (Homogeneizado)	Na embalagem	2 - 3	Leite puro - na embalagem
Queijo - excluindo queijo branco	Em fatias	6 - 8	A embalagem original poderá ser utilizada para armazenamento a curto prazo. Manter embrulhada em película durante longos períodos.
Manteiga, margarina	Na embalagem	6	

## PARTE - 4. LIMPEZA E MANUTENÇÃO



**Desconecte a unidade da alimentação elétrica antes de limpar.**



**Não lave o seu eletrodoméstico colocando-lhe água.**



**Não utilize produtos abrasivos, detergentes ou sabões para limpar o eletrodoméstico. Após a lavagem, enxague com água limpa e seque cuidadosamente. Quando tiver terminado a limpeza, volte a ligar a ficha à alimentação elétrica com as mãos secas.**

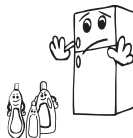

- Certifique-se de que nenhuma água entra no revestimento da lâmpada e outros componentes elétricos.

- O eletrodoméstico deve ser limpo com regularidade utilizando uma solução de bicarbonato de soda e água morna.

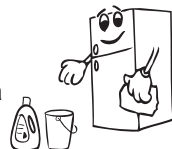

- Limpe os acessórios separadamente à mão com sabão e água. Não lave os acessórios na máquina de lavar loiça.



- Limpe o condensador com uma escova, pelo menos, duas vezes por ano. Isto irá ajudar a poupar energia e a aumentar a produtividade.

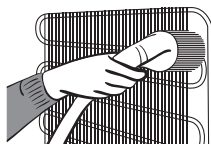

**A alimentação elétrica deverá ser desconectada durante a limpeza.**

### Substituir a iluminação LED

Se o seu frigorífico tiver iluminação LED, contacte o atendimento ao cliente uma vez que esta só deve ser substituída por pessoal autorizado para tal.

## Descongelação

### Descongelar o compartimento do frigorífico

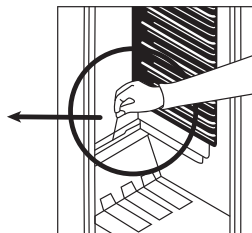
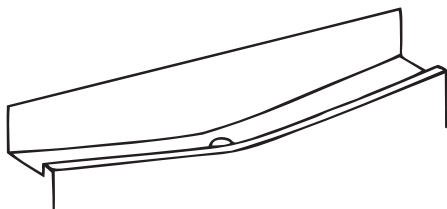

- O descongelamento ocorre automaticamente no compartimento do frigorífico durante o funcionamento. A água é recolhida pela bandeja de evaporação e evapora automaticamente.
- A bandeja de evaporação e o orifício de drenagem de água devem ser limpos periodicamente com a tampa de drenagem de descongelamento para evitar que a água se acumule no fundo do frigorífico ao invés de fluir para fora.
- Poderá ainda limpar o orifício de drenagem deitando meio copo de água no mesmo.

### Compartimento do Congelador

O gelo acumulado no compartimento do congelador deverá ser removido com regularidade (utilizar a espátula de plástico fornecida). O compartimento do congelador deverá ser limpo da mesma forma que o compartimento do frigorífico, com a função de descongelação, pelo menos, duas vezes por ano.

#### Para tal:

- No dia antes da congelação, defina o marcador do termóstato para a posição «5» para os alimentos congelarem totalmente.
- Durante a descongelação, os alimentos congelados deverão ser embrulhados em várias camadas de papel e mantidos num local fresco. O aumento inevitável na temperatura irá encurtar a vida útil. Lembre-se de utilizar os alimentos dentro de um período de tempo relativamente curto.
- Desconecte o eletrodoméstico da alimentação principal. Deixe a porta aberta até que a unidade esteja totalmente descongelada.
- Para acelerar o processo de descongelamento, coloque uma ou mais tigelas de água quente no compartimento do congelador.
- Seque o interior da unidade cuidadosamente e coloque o botão giratório do termóstato para a posição MAX.



## PARTE - 5. ENVIO E REPOSICIONAMENTO

### Transportar e alterar o posicionamento

- A embalagem original e a espuma podem ser guardadas para novo transporte (opcional).
- Segure o seu eletrodoméstico com embalagem espessa, fitas ou cordas fortes e siga as instruções de transporte indicadas na embalagem.
- Remova todas as partes móveis (prateleiras, acessórios, cestos de vegetais, e etc.) e fixe-as ao eletrodoméstico contra choques utilizando fitas aquando da alteração de posicionamento ou transporte.

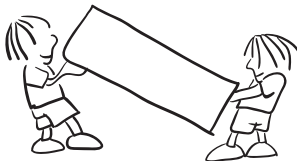

 Transporte sempre o seu eletrodoméstico na posição vertical.

### Reposicionar a Porta

- Não é possível alterar a direção de abertura da porta do seu eletrodoméstico se as pegas da porta estiverem instaladas na superfície frontal da porta do eletrodoméstico.
- É possível alterar a direção de abertura da porta em modelos sem pegas.
- Se a direção de abertura da porta do seu eletrodoméstico puder ser alterada, contacte o Centro de Serviço Autorizado mais próximo para alterar a direção de abertura.

## PARTE - 6. ANTES DE CONTACTAR O SERVIÇO PÓS-VENDAS

Se o seu frigorífico não estiver a funcionar corretamente, poderá haver um pequeno problema. Verifique o seguinte.

**Se o frigorífico não estiver a funcionar, verifique:**

- O seu frigorífico está conectado e ligado
- Disparou o fusível
- A definição de temperatura está correcta?
- Há alguma avaria na tomada? Para comprovar, ligue o frigorífico a uma tomada que sabe que funciona.

**Se o seu frigorífico não está a arrefecer o suficiente; verifique:**

- A definição de temperatura está correcta?
- A porta do congelador é aberta frequentemente e deixada aberta por períodos prolongados?
- A porta do congelador está devidamente fechada?
- Colocou algum prato ou alimento no congelador que esteja em contacto com a parede traseira, de modo a evitar a circulação de ar?
- O congelador está excessivamente cheio?
- Existe uma distância adequada entre o frigorífico e as paredes traseira e laterais?
- A temperatura ambiente encontra-se dentro do alcance dos valores especificados no manual de funcionamento?

**Se está a fazer barulho;**

O gás refrigerante que circula no circuito do frigorífico poderá por vezes fazer um ligeiro ruído (tipo som efervescente) mesmo quando o compressor não está a funcionar. Não se deve preocupar pois tal é normal. No entanto, se ouvir um som diferente, verifique se:

- O aparelho está bem nivelado
- Se tem algum objecto em contacto com a parte traseira
- Se os produtos no interior do aparelho estão a vibrar.

### **Se o frigorífico estiver a fazer demasiado barulho:**

Os seguintes ruídos podem ser ouvidos durante o funcionamento normal do aparelho.

#### **Barulho de quebrar (gelo a quebrar-se):**

- Durante o descongelar automático.
- Quando o eletrodoméstico é arrefecido ou aquecido (devido à expansão do material do eletrodoméstico).

**Estalido curto:** Ouvido quando o termostato liga/desliga o compressor.

**Barulho do compressor (barulho normal de motor):** Este barulho significa que o compressor funciona normalmente. O compressor pode provocar mais barulho durante um breve período quando é ativado.

**Barulho de burbulhar e salpico:** Este barulho é provocado pelo fluxo do gás refrigerante nos tubos do sistema.

**Barulho de água corrente:** Barulho normal do fluxo de água em direção ao recipiente de evaporação durante a descongelação. Este barulho pode ser ouvido durante a descongelação.

### **Se tiver água na parte de baixo do frigorífico, verifique se:**

O orifício de drenagem da água não está entupido (utilize a tampa de drenagem de descongelação para limpar o orifício de drenagem).

### **Se se juntar humidade dentro do frigorífico, verifique:**

- Os alimentos foram devidamente embalados? Os recipientes foram todos bem secos antes de serem colocados no frigorífico?
- A porta do frigorífico é aberta com frequência? Quando a porta é aberta, a humidade existente no ar da divisão entra no frigorífico. Especialmente se a taxa de humidade da divisão for muito elevada, quando mais frequentemente a porta for aberta, mais depressa ocorrerá a humidificação.
- É normal que se formem gotas de água na parede de trás, depois do processo de descongelação automática. (em Modelos Estáticos)

### **Se as portas não abrem nem fecham devidamente,**

**verifique:**

- As embalagens de alimentos evitam que a porta se feche?
- Os compartimentos da porta, as prateleiras e as gavetas estão devidamente colocados?
- As junções da porta estão partidas ou rasgadas?
- O frigorífico está numa superfície nivelada?

### **Se as extremidades do compartimento do frigorífico em contacto com as junções da porta estão quentes;**

Especialmente no verão, as superfícies em contacto com as junções podem ficar quentes durante o funcionamento do compressor, algo que é normal.

## Recomendações

- Se a unidade estiver desligada ou desconectada da tomada, deverá esperar, pelo menos, 5 minutos antes de reiniciar ou voltar a ligar à tomada o eletrodoméstico de modo a não danificar o compressor.
- A unidade de refrigeração do frigorífico está escondida na parede traseira e como tal pode ocorrer a criação de gotas de água ou algum gelo na superfície traseira do frigorífico, devido ao funcionamento do compressor durante intervalos específicos. Tal é normal e não tem necessidade de descongelar o aparelho a menos que o gelo presente seja excessivo.
- Se não utilizar o frigorífico durante muito tempo (p.e. férias de Verão), deve colocar o termóstato na posição "-". Depois de descongelar, limpe o seu frigorífico e deixe a porta aberta para evitar criação de humidade e odores.
- Se o problema persistir mesmo depois de ter seguido todas as instruções acima, por favor consulte o Serviço Técnico Autorizado mais próximo.
- Este aparelho que adquiriu foi concebido para uso doméstico e só pode ser utilizado em domicílio e para os fins indicados. Não é adequado para uso comercial ou comunitário. Se utilizar o aparelho de uma forma que não respeite estas indicações, devemos salientar que nem o fabricante nem o revendedor serão responsáveis por qualquer reparação e avaria dentro do período de garantia.

## Dicas para poupar energia

1. Instale o eletrodoméstico num local fresco e bem ventilado, mas fora do alcance da luz direta do sol ou longe de uma fonte de calor (como por exemplo, um radiador ou forno) caso contrário, deve ser utilizada uma placa de isolamento.
2. Deixe que alimentos e bebidas quentes arrefeçam antes de os colocar dentro do eletrodoméstico.
3. Coloque alimentos a descongelar no compartimento do frigorífico. A baixa temperatura dos alimentos congelados irá ajudar a refrigerar o compartimento do frigorífico enquanto os alimentos são descongelados. Isto irá poupar energia. Alimentos congelados deixados a descongelar fora do eletrodoméstico irão resultar num desperdício de energia.
4. Bebidas e outros líquidos deverão ser tapados quando dentro do eletrodoméstico. Se deixados destapados, a humidade dentro do eletrodoméstico irá aumentar, assim, o eletrodoméstico usa mais energia. Manter bebidas e outros líquidos destapados ajuda a preservar o seu odor e sabor.
5. Evite manter as portas abertas durante longos períodos e abrir as portas com muita frequência uma vez que ar quente irá entrar no eletrodoméstico e fazer com que o compressor ligue com frequência desnecessária.
6. Mantenha as tampas de diferentes compartimentos (como por exemplo, a gaveta e o refrigerador) fechadas.
7. A junta da porta deverá estar limpa e ser maleável. Em caso de desgaste, se a junta for removível, substitua a mesma. Caso não seja removível, terá de substituir a porta.
8. É possível armazenar mais alimentos removendo a prateleira do congelador. O consumo de energia é declarado com a carga máxima e sem a prateleira do congelador.

## PARTE - 7. DESCRIÇÃO DO ELETRODOMÉSTICO

Este eletrodoméstico não se destina a ser encastrado.

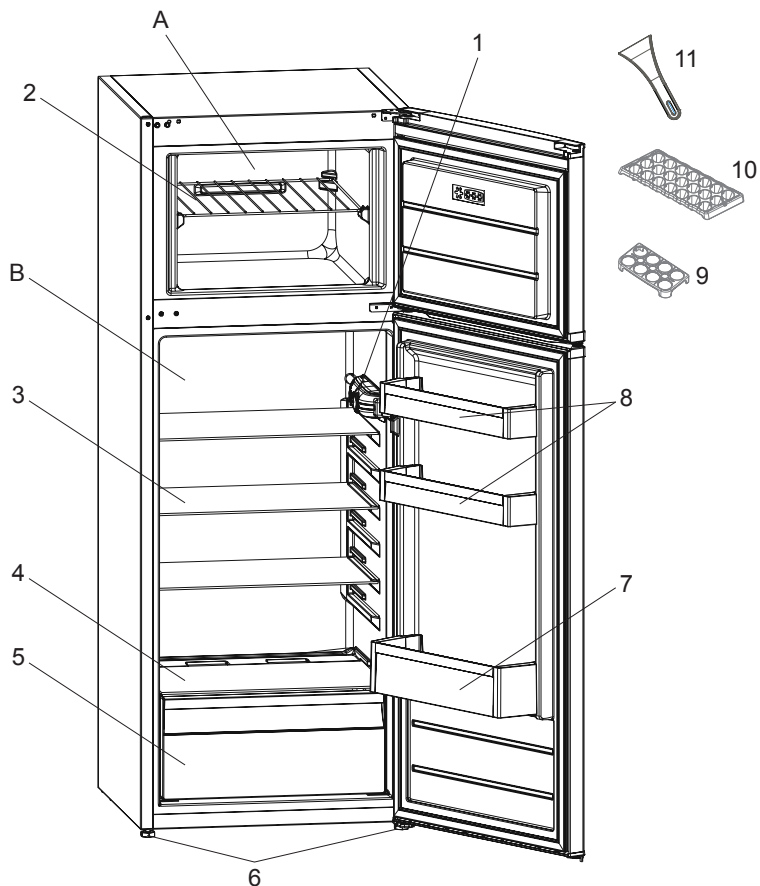

Esta apresentação serve apenas como informação sobre partes do eletrodoméstico.  
As partes poderão variar de acordo com o modelo de eletrodoméstico.

A) Compartimento do Congelador

B) Compartimento do Frigorífico

1) Bandeja da caixa de gelo

2) Prateleira do congelador

3) Prateleiras do frigorífico

4) Tampa da gaveta

5) Gaveta

6) Pés de nivelção

7) Prateleira de garrafas

8) Prateleiras de porta

9) Suporte de ovos

10) Bandeja da caixa de gelo

11) Espátula de Plástico \*

\* Em alguns modelos

## Dimensões

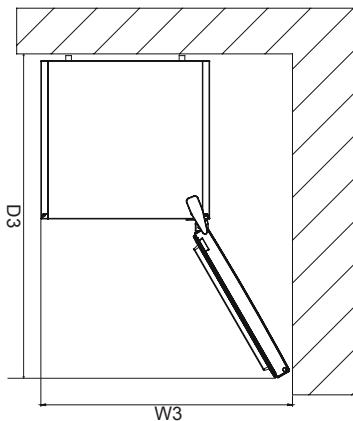
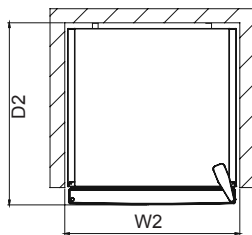
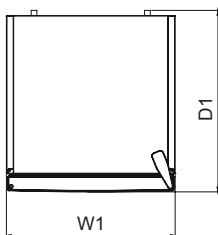
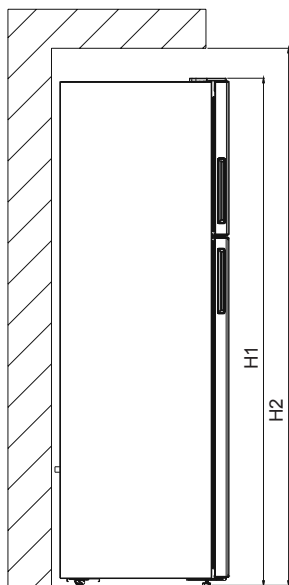

Dimensões gerais <sup>1</sup>		
H1	mm	1410
W1	mm	540
D1	mm	667,8

Espaço necessário para utilização <sup>2</sup>		
H2	mm	1106,5
W2	mm	640
D2	mm	667,8

Espaço geral necessário para utilização <sup>3</sup>		
W3	mm	658,5
D3	mm	1106,5

## **PARTE - 8.**

### **DADOS TÉCNICOS**

A informação técnica encontra-se na placa de classificação localizada no lado interno do aparelho e na etiqueta energética. O código QR na etiqueta energética fornecida com o aparelho fornece uma ligação web para a informação relacionada com o desempenho do aparelho, informação que se encontra disponível na base de dados EPREL da UE. Guarde a etiqueta energética para referência futura, juntamente com o manual do utilizador e todos os outros documentos fornecidos com este aparelho. Pode também encontrar a mesma informação na EPREL através do link <https://eprel.ec.europa.eu> bem como o nome do modelo e número do produto que se encontra na placa de classificação do aparelho. Ver o link [www.theenergylabel.eu](http://www.theenergylabel.eu) para mais informações detalhadas sobre a etiqueta energética.

## **PARTE - 9.**

### **INFORMAÇÃO PARA INSTITUTOS DE TESTES**

O aparelho destinado a qualquer verificação do seu EcoDesign deve estar em conformidade com a norma EN 62552. Os requisitos de ventilação, dimensões do suporte para enbutir e folgas mínimas da retaguarda devem ser conforme as indicações presentes no no Capítulo 7 deste Manual do Utilizador. Por favor, contacte o fabricante caso necessite de mais alguma informação, incluindo planos de carga.

## **PARTE - 10.**

### **SERVIÇO E CUIDADO AO CLIENTE**

Ao contactar com o nosso Centro de Serviço Autorizado, certifique-se de que tem consigo os seguintes dados disponíveis: Modelo, Número de Série e Índice de Serviço. A informação pode ser encontrada na placa de classificação do aparelho. Sujeito a alterações sem aviso prévio. As peças sobressalentes originais para alguns componentes específicos estão disponíveis por um mínimo de 7 ou 10 anos, com base no tipo de componente e contando a partir da data da colocação no mercado da última unidade do modelo.

Visite o nosso site em:  
[www.voxelectronics.com](http://www.voxelectronics.com)

