



**SL** Sušilni Stroj / Navodila za uporabo









**THP715T1A**

## Hvala, ker ste izbrali ta izdelek.

Ta uporabniški priročnik vsebuje pomembne varnostne informacije in navodila glede delovanja in vzdrževanja vaše naprave.

Pred uporabo naprave si vzemite čas in preberite uporabniški priročnik ter ga shranite za kasnejšo uporabo.

Ikona	Besedilo pod sliko	Opis
	<b>OPOZORILO</b>	Nevarnost resne poškodbe ali smrti
	<b>NEVARNOST ELEKTRIČNEGA UDARA</b>	Nevarna napetost
	<b>POŽAR</b>	Nevarnost požara
	<b>POZOR</b>	Nevarnost poškodbe ali materialne škode
	<b>POMEMBNO OBVESTILO</b>	Informacije o pravilnem delovanju sistema
	Preberite navodila	
	Vroča površina	

# VSEBINA

<b>1. VARNOSTNA NAVODILA</b> .....	<b>4</b>
1.1. Električna varnost.....	4
1.2. Varnost otrok.....	5
1.3. Varnost izdelka.....	6
1.4. Pravilna uporaba.....	8
1.5. Namestitev na pralni stroj.....	10
<b>2. NAMESTITEV</b> .....	<b>11</b>
2.1. Priključek na odtok za vodo (z izbirno odtočno cevjo).....	11
2.2. Priključitev cevi za odvod vode.....	11
2.3. Prilagoditev nogic.....	11
2.4. Električna povezava.....	11
2.5. Namestitev pod delovni pult.....	11
<b>3. PREGLED</b> .....	<b>12</b>
<b>4. PRIPRAVA PERILA</b> .....	<b>13</b>
4.1. Sortiranje perila za sušenje.....	13
4.2. Sortiranje perila za sušenje.....	14
4.3. Nosilnost.....	14
<b>5. UPORABA SUŠILNEGA STROJA</b> .....	<b>15</b>
5.1. Nadzorna plošča.....	15
5.1.1. Gumb za izbiro programa.....	15
5.1.2. Elektronski indikator in dodatne funkcije.....	15
5.2. Izbira programa in tabela porabe.....	16
5.2.1. Pomožne funkcije.....	17
5.2.2. Zagon programa.....	18
5.2.3. Način varčevanja z energijo.....	19
5.3. Informacije o luči v bobnu.....	19
<b>6. ČIŠČENJE IN NEGA</b> .....	<b>21</b>
6.1. Čiščenje filtra kosmov.....	21
6.2. Praznjenje rezervoarja za vodo.....	21
6.3. Čiščenje izmenjevalnika toplote.....	22
6.4. Čiščenje senzorja vlage.....	22
6.5. Čiščenje notranje površine vrat za nalaganje.....	23
<b>7. ZVOK STROJA</b> .....	<b>24</b>
<b>8. TEHNIČNE SPECIFIKACIJE</b> .....	<b>25</b>
<b>9. ODPRAVLJANJE TEŽAV</b> .....	<b>26</b>
<b>10. SAMODEJNA OPOZORILA O NAPAKAH IN KAJ NAREDITI</b> .....	<b>28</b>

<b>11. ZAŠČITA OKOLJA IN INFORMACIJE NA EMBALAŽI.....</b>	<b>29</b>
11.1. Informacije na embalaži.....	29
<b>12. OPIS ENERGIJSKE OZNAKE IN PRIHRANEK ENERGIJE .....</b>	<b>29</b>
12.1. Energijska oznaka .....	29
12.2. Energijska učinkovitost.....	30

## UVOD

- Napravo smejo uporabljati otroci, starejši od 8 let, in osebe s psihičnimi, senzoričnimi ali duševnimi motnjami in neusposobljene ali neizkušene osebe, če so pod nadzorom ali če so prejele navodila za uporabo proizvoda na varen način in razumejo vpletene nevarnosti. Otroci se ne smejo igrati z napravo. Čiščenja in uporabniškega vzdrževanja ne smejo opravljati otroci brez nadzora.
- Ta sušilni stroj je namenjen samo za uporabo v gospodinjstvih in v zaprtih prostorih. V primeru komercialne uporabe bo garancija izničena.
- Ta izdelek uporabljajte le za perilo, ki ima na etiketi oznako, da je primerna za sušenje.
- Otroke, mlajše od 3 let, je treba držati ob strani, razen če jih nenehno nadziramo.
- Proizvajalec ne prevzema nobene odgovornosti za poškodbe, ki bi nastale kot posledica nepravilne uporabe ali transporta.
- Poskrbite, da talne obloge ne bodo ovirale odprtih za prezračevanje.
- Namestitev in popravilo stroja lahko izvaja le pooblaščen serviser. Proizvajalec ne more prevzeti odgovornosti za poškodbe, ki bi nastale kot posledica nepooblaščenih popravil.

**⚠ OPOZORILO:** Na sušilni stoj nikoli ne razpršite vode, da bi ga očistili! Obstaja nevarnost električnega udara!

- Med napravo ter stranskima in hrbtno steno izdelka pustite vsaj 3 cm prostora, če nameravate napravo namestiti pod delovni pult.
- Sestavljanje/razstavljanje za namestitev pod delovni pult mora opraviti pooblaščen serviser.
- Pred namestitvijo izdelek preglejte za vidne poškodbe. Nikoli ne nameščajte ali uporabljajte

poškodovanega izdelka.

- Hišni ljubljenci naj se sušilnemu stroju ne približujejo.
- Mehčalce ali podobne izdelke je treba uporabljati v skladu z navodili proizvajalca.
- Iz žepov odstranite vse predmete, kot so vžigalniki in vžigalice.
- Te naprave ne smete namestiti za vrati, ki jih je mogoče zakleniti, drsnimi vrati ali vrati s tečajem na nasprotni strani od sušilnega stroja, tako da je popolno odpiranje vrat sušilnega stroja omejeno.

**! OPOZORILO:** Prezračevalne odprtine v ohišju naprave ali v vgrajeni strukturi morajo biti proste.

- Preden se za namestitev sušilnega stroja obrnete na pooblaščenega serviserja, preverite informacije v uporabniškem priročniku, da se prepričate, ali sta električna instalacija in odtok za vodo ustrezna. Če nista, se obrnite na usposobljenega električarja in vodovodarja, ki bosta opravila ustrezne prilagoditve.
- Priprava prostora za namestitev sušilnega stroja, električne inštalacije in inštalacije za odpadno vodo je odgovornost kupca. Pred namestitvijo sušilni stroj pregledajte za poškodbe. Če je poškodovan, ga ne namestite. Poškodovani izdelki lahko ogrožajo vaše zdravje.
- Sušilni stroj namestite na stabilno in ravno površino.
- Sušilni stroj uporabljajte v okolju brez prahu, z dobrim prezračevanjem.
- Razmika med sušilnim strojem in tlemi **ne smete** zmanjšati s predmeti kot so preproge, les ali plošče.
- **Rešetk za prezračevanje**, ki se nahajajo na podnožju sušilnega stroja, **ne blokirajte**.
- Te naprave ne smete namestiti za vrati, ki jih je mogoče zakleniti, drsnimi vrati ali vrati s tečajem na nasprotni strani od sušilnega stroja, tako da je

- popolno odpiranje vrat sušilnega stroja blokirano.
- Ko je sušilni stroj nameščen, mora priključek ostati stabilen. Pri namestitvi sušilnega stroja poskrbite, da hrbtna površina ni na nič naslonjena (npr. pipo, vtičnico).
- Delovna temperatura sušilnega stroja je od + 5 °C do + 35 °C. Pri uporabi izven tega temperaturnega razpona, bo zmogljivost sušilnega stroja poslabšana in izdelek bo poškodovan.
- Pri prenašanju izdelka bodite previdni, saj je težek. Vedno uporabljajte zaščitne rokavice.
- Izdelek mora biti vedno nameščen ob steni.
- Hrbtna stran izdelka mora biti nameščena ob steni.
- Ko je izdelek nameščen na stabilno površino, z vodno tehtnico preverite, ali je v celoti stabilen. Če ni, nastavite noge, da postane stabilen. Postopek ponovite vsakokrat, ko izdelek premeščate.
- Sušilnega stroja ne postavljajte na napajalni kabel.

## Odlaganje starega izdelka

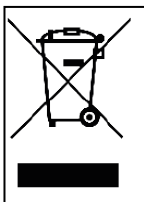

Ta izdelek je skladen z Direktivo OEEU EU (2012/19/EU). Ta izdelek ima klasifikacijski simbol za odpadno električno in elektronsko opremo (OEEU).

Ta simbol, ki se nahaja na oznaki z informacijami o izdelku, nakazuje, da tega izdelka po koncu življenjske dobe ne smete odložiti skupaj z drugimi gospodinjstskimi odpadki. Da bi preprečili morebitne škodljive učinke nenadzorovanega odlaganja odpadkov na okolje in zdravje ljudi, ta izdelek hranite stran od drugih vrst smeti. Da zagotovite trajnostno ponovno uporabo materialnih virov, poskrbite, da bo izdelek odgovorno recikliran. Za informacije o tem, kam lahko odpeljete izdelek za okoljsko varno recikliranje, se obrnite na svojega trgovca ali lokalne oblasti. Tega izdelka ne smete mešati z drugimi komercialnimi odpadki za recikliranje.

# 1. VARNOSTNA NAVODILA

V tem razdelku so na voljo varnostna navodila, ki vas bodo zaščitila pred tveganjem za telesno poškodbo ali poškodbo lastnine. Neupoštevanje teh navodil bo izničilo garancijo.

## 1.1. Električna varnost

- Te naprave ne smete napajati prek zunanje stikalne naprave, kot je časovnik, ali je priključiti na tokokrog, ki ga s pripomočkom redno izklapljate in vklapljate.
- Vtiča se ne dotikajte z mokrimi rokami. Napravo vedno izklopite iz električnega omrežja, tako da primete za vtič. V nasprotnem primeru obstaja tveganje za električni udar.
- Sušilni stroj priključite na ozemljeno vtičnico z zaščito za varovalko. Ozemljitveni priključek mora namestiti usposobljeni električar. Naše podjetje ne more biti odgovorno za škodo/izgube, ki izhajajo iz uporabe sušilnega stroja brez ozemljitvenega priključka, kot to zahtevajo lokalni predpisi.
- Napetost in frekvenčne vrednosti, navedene na tipski ploščici, morajo biti enake napetosti omrežja in frekvenčnim vrednostim v vaši hiši.
- Kadar sušilnega stroja dlje časa ne uporabljate, pred namestitvijo, vzdrževanjem, čiščenjem in popravilom, ga izklopite iz električnega omrežja, v nasprotnem primeru se stroj lahko poškoduje.
- Vtičnica za vtič mora biti po namestitvi ves čas dostopna.

 Poškodovani napajalni kabel/vtič lahko povzroči požar ali električni udar. Ko je poškodovan, ga je treba zamenjati. To lahko stori le usposobljeno osebje.



 Da se izognete tveganju za požar ali električni udar, za priključitev sušilnega stroja v električno omrežje ne uporabljajte podaljškov, več vtičnic ali adapterjev.

## **1.2. Varnost otrok**

- Ta naprava ni namenjena za uporabo s strani oseb (vključno z otroki) z zmanjšanimi fizičnimi, zaznavnimi ali duševnimi motnjami oz. s pomanjkanjem izkušenj in znanja, razen če jim je oseba, ki je odgovorna za njihovo varnost, zagotovila nadzor ali navodila glede uporabe naprave.
- Napravo smejo uporabljati otroci, starejši od 8 let, in osebe s psihičnimi, senzoričnimi ali duševnimi motnjami in neusposobljene ali neizkušene osebe, če so pod nadzorom ali če so prejele navodila za uporabo proizvoda na varen način in razumejo vpletene nevarnosti. Otroci se ne smejo igrati z napravo. Čiščenja in uporabniškega vzdrževanja ne smejo opravljati otroci brez nadzora.
- Pazite, da se otroci ne zadržujejo v bližini stroja brez nadzora.
- Otroci se lahko zaklenejo v stroj, kar se lahko konča s smrtjo.
- Med delovanjem ne dovolite, da bi se otroci dotikali steklenih vrat. Površina se močno segreje in lahko povzroči poškodbe kože.
- Embalažni material hranite izven dosega otrok.
- V primeru zaužitja detergenta in čistilnih materialov ali če pridejo v stik s kožo in očmi, lahko pride do zastrupitve in draženja.
- Čistilne materiale hranite izven dosega otrok. Električni izdelki so nevarni za otroke.

- Med delovanjem naj se otroci ne zadržujejo v bližini naprave.
- Če želite preprečiti, da bi otroci prekinili cikel sušenja, lahko uporabite otroško ključavnico, da se izognete kakršnim koli spremembam v poteku programa.
- Ne dovolite, da bi otroci sedeli/plezali na ali v izdelek.

### 1.3. Varnost izdelka

 **Zaradi nevarnosti za požar naslednjih elementov perila ne smete NIKOLI sušiti v sušilnem stroju:**

- V sušilnem stroju ne sušite neopranega perila.
- Perila, ki je umazano s snovmi, kot so jedilno olje, aceton, alkohol, bencin, petrolej, odstranjevalci madežev, terpentinska olja, voski in odstranjevalci voskov je treba oprati v vroči vodi z večjo količino pralnega sredstva pred sušenjem v sušilnem stroju.
- Čistilnih krp in predpražnikov, na katerih so ostanki vnetljivih čistilnih sredstev ali acetona, bencina, odstranjevalca madežev, terpentina, sveč, voska, odstranjevalec voska ali kemikalije.
- Perila, na katerem so ostanki razpršil za lase, odstranjevalca laka za nohte in podobnih snovi.
- Perila, pri katerem ste za čiščenje uporabili industrijske kemikalije (npr. kemično čiščenje).
- Perila, ki ima dodatke iz pene, gobe, gume ali gumi podobnih snovi. To vključuje gobe iz pene iz lateksa, kopalne kape, vodoodporne tkanine, oprijeta oblačila in blazine iz pene.
- Oblačila s polnilom in poškodovana oblačila (blazine ali jakne). Deli gobe, ki visijo iz polnjenih oblačil, bi lahko med sušenjem zagoreli.

- Sušilnega stroja ne uporabljajte v okoljih, v katerih je prisotna moka ali premogov prah, saj lahko to povzroči eksplozijo.

 **POZOR:** Spodnjega perila, ki vsebuje kovinske dele, ne smete dati v sušilni stroj. Če bi se ti kovinski deli med sušenjem razrahljali in odlomili, se lahko sušilni stroj poškoduje.

## **POŽAR:R290**

### **Nevarnost požara in poškodb!**

Ta naprava vsebuje okoljsko prijazen, vendar vnetljiv plin R290. Izdelka ne približujte odprtemu plamenu in virom ognja.

#### **1.4. Pravilna uporaba**

 **POZOR:** Nikoli ne ustavite sušilnega stroja pred koncem sušilnega cikla, razen če vse predmete hitro odstranite in razporedite, da se vročina razprši.

 **POZOR: Poskrbite, da hišni ljubljenci ne bodo vstopili v sušilni stroj. Pred uporabo preverite notranjost sušilnega stroja.**

 **POZOR:** Oblačila v notranjosti sušilnega stroja se lahko začnejo močno pregrevati, če prekinete program ali v primeru izpada električnega toka med delovanjem sušilnega stroja. Takšna koncentracija toplote lahko povzroči samovžig, zato vedno aktivirajte program za osvežitev, da se oblačila ohladijo, ali pa oblačila hitro izvlecite iz sušilnega stroja ter jih obesite, da razpršite toploto.

- Sušilni stroj uporabljajte le za sušenje v gospodinjstvih in za sušenje tkanin, ki imajo na etiketi označeno, da jih lahko sušite v sušilnem stroju. Vse druge uporabe, ki niso v obsegu namenske uporabe, so prepovedane.
- V primeru kakršne koli komercialne uporabe bo garancija izničena.
- Ta naprava je namenjena uporabi v stanovanjih in mora biti nameščena na ravno in stabilno površino.
- Ne naslanjajte se ali usedajte na vrata sušilnega stroja. Sušilni stroj se lahko prevrne.

- Za ohranjanje temperature, ki perila ne bo poškodovala (npr. za preprečevanje požara), se po postopku segrevanja začne postopek ohlajevanja. Potem se program zaključi. Ob koncu programa perilo nemudoma odstranite.

 **POZOR:** Sušilnega stroja nikoli ne uporabljajte brez ali s poškodovanim filtrom kosmov.

- Filter kosmov morate očistiti **po vsaki uporabi**, kot je navedeno v poglavju **Čiščenje filtra kosmov**.
- Po mokrem čiščenju morate filter kosmov posušiti. Mokri filtri lahko povzročijo nepravilno delovanje med procesom sušenja.
- V okolici sušilnega stroja ne smete dopustiti zbiranja kosmov (to ne velja za naprave, ki bodo odzračevane v zunanost stavbe).

 **POMEMBNO:** Razmika med sušilnim strojem in tlemi ne smete zmanjšati s predmeti kot so preproge, les ali plošče. V nasprotnem primeru ni mogoče zagotoviti zadostnega dovoda zraka za stroj.

- Sušilni stroj ne nameščajte v prostore, kjer obstaja tveganje zamrznitve. Temperature zmrzovanja negativno vplivajo na učinkovitost sušilnega stroja. Kondenzirana voda, ki zamrzne v črpalki in cevi, lahko povzroči poškodbe.

## 1.5. Namestitev na pralni stroj

**⚠ POZOR:** Pralnega stroja ne smete namestiti na sušilni stroj. Pri nameščanju sušilnega stroja na pralni stroj upoštevajte spodnja opozorila.

**⚠ POZOR:** Sušilni stroj lahko namestite le na pralni stroj z enako ali večjo zmogljivostjo.

- Za uporabo sušilnega stroja na pralnem stroju morate med obema izdelkoma uporabiti pritrdilni element. Pritrdilni element mora namestiti pooblaščen serviser.
- Kadar je sušilni stroj nameščen na pralni stroj, lahko skupna teža obeh doseže skoraj 150 kilogramov (ob obremenitvi). Izdelka postavite na trdna tla z visoko nosilnostjo!

Tabela ustrezne namestitve za pralni in sušilni stroj					
Sušilni stroj (Globina)	Pralni stroj				
	37-41 cm	42-45 cm	46-49 cm	50-56 cm	57-63 cm
52,5 cm	X	✓	✓	✓	✓
56 cm	X	X	✓	✓	✓
61 cm	X	X	X	✓	✓
64 cm	X	X	X	X	✓

(Za informacije o globitvi glejte 7. Tehnične specifikacije)

Za namestitev sušilnega stroja na pralni stroj je zahtevan poseben komplet za zlaganje, ki je na voljo kot izbirna dodatna oprema. Za nakup se obrnite na storitev za stranke. Skupaj s kompletom za zlaganje boste prejeli navodila za sestavljanje.

### Izjava o skladnosti CE

Izjavljamo, da naši izdelki izpolnjujejo veljavne evropske direktive, odločbe in uredbe ter zahteve, navedene v referenčnih standardih.

## 2. NAMESTITEV

### 2.1. Priključek na odtok za vodo (z izbirno odtočno cevjo)

Pri izdelkih s toplotno črpalko se voda med procesom sušenja zbira v rezervoarju za vodo. Po vsakem procesu sušenja morate zbrano vodo izprazniti. Namesto rednega praznjenja rezervoarja za vodo lahko uporabite tudi odtočno cev za vodo, ki je priložena izdelku, s katero neposredno odstranite vodo.

### 2.2. Priključitev cevi za odvod vode

1. Povlecite in izvlecite konec cevi na hrbtne strani rezervoarja. Pri odstranjevanju cevi ne uporabljajte nobenega orodja.
2. En konec odtočne cevi za vodo, ki je priložena izdelku, pritrdite v režo, iz katere ste odstranili cev.
3. Drugi konec odtočne cevi za vodo namestite neposredno v odtok vode ali umivalnik.

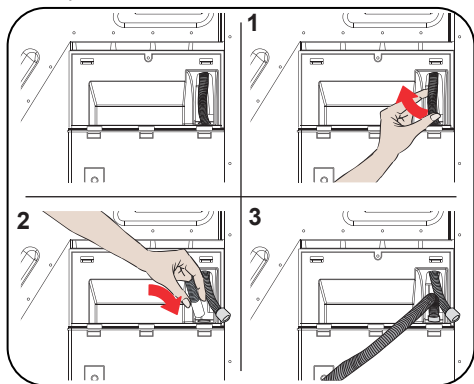

**⚠ POZOR:** Cev morate namestiti tako, da se ne bo mogla premikati. Če se cev iztakne med odtokanjem vode, lahko voda poplavi hišo.

**🚫 POMEMBNO:** Odtočna cev za vodo mora biti nameščena na višini največ 80 cm.

**🚫 POMEMBNO:** Odtočna cev za vodo ne sme biti ukrivljena med odtokom in izdelkom, prav tako je ne smete zlagati ali hoditi prek nje.

### 2.3. Prilagoditev nogic

- Če želite, da bo sušilni stroj obratoval z manj hrupa in vibracij, mora stati stabilno in uravnoteženo na svojih nogicah. Nogice prilagodite, da boste zagotovili uravnoteženost izdelka.
- Nogice obračajte desno in levo, dokler sušilni stroj ne stoji stabilno.

**🚫 POMEMBNO:** Nikoli ne odstranjujte nastavljive nogice.

### 2.4. Električna povezava

**⚠ POZOR:** Obstaja nevarnost požara in električnega udara.

- Vaš sušilni stroj je nastavljen na 220–240 V in 50 Hz.
- Omrežni kabel sušilnega stroja je opremljen s posebnim vtičem. Vtič mora biti priključen v ozemljeno vtičnico, zaščiten s 16-ampersko varovalko, kot je navedeno na tipski ploščici. Nazivni tok varovalke električnega omrežja na mestu, kjer je priključena vtičnica, mora prav tako biti 16 A. Če nimate takšne vtičnice ali varovalke, se obrnite na usposobljenega električarja.
- Naše podjetje ne more prevzeti odgovornosti za poškodbe, ki bi nastale kot posledica uporabe brez ozemljitve.

**🚫 POMEMBNO:** Delovanje stroja pri nizki napetosti bo skrajšalo življenjsko dobo izdelka in poslabšalo zmogljivost stroja.

### 2.5. Namestitev pod delovni pult

- Med stranskima in hrbtne steno izdelka ter spodnjo stranjo delovnega pulta pustite vsaj 3 cm prostora, če nameravate napravo namestiti pod delovni pult.
- Sestavljanje/razstavljanje za namestitev pod delovni pult mora opraviti pooblaščen servis.

### 3. PREGLED

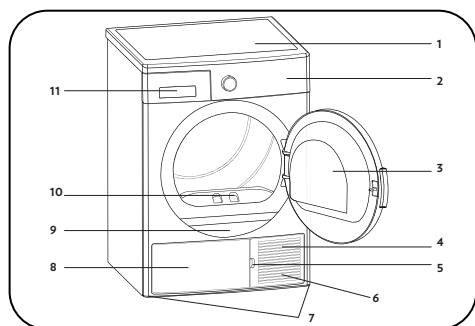

1. Zgornja plošča
2. Nadzorna plošča
3. Vrata za nalaganje
4. Podnožje
5. Reža podnožja
6. Rešetke za prezračevanje
7. Nastavljive nogice
8. Pokrov podnožja
9. Tipska ploščica
10. Filter kosmov
11. Pokrov predala



















## 4. PRIPRAVA PERILA

### 4.1. Sortiranje perila za sušenje

Upošteвайте navodila na etiketah perila, ki ga nameravate sušiti. Sušite le kose oblačil, ki imajo izjavo/simbol »dovoljeno sušenje v sušilnem stroju«.

- Izdelka ne uporabljajte z obremenitvami in vrstami perila, ki niso navedene v poglavju 4.3. Nosilnost.

 Primerno za sušenje v sušilnem stroju.	 Likanje ni potrebno.	 Občutljivo sušenje.	 Ni primerno za sušenje v sušilnem stroju.
 Brez sušenja.	 Prepovedano kemično čiščenje.	 Pri kateri koli temperaturi.	 Pri visokih temperaturah.
 Pri srednjih temperaturah.	 Pri nizkih temperaturah.	 Brez temperature.	 Obesite za sušenje.
 Raztegnite za sušenje.	 Za sušenje mokro obesite.	 Za sušenje raztegnite v senci.	 Primerno za kemično čiščenje.

Tankih, večplastnih ali debelih tkanin ne sušite skupaj, saj se sušijo pri različnih stopnjah. Zato skupaj sušite oblačila enake strukture, izdelana iz iste vrste tkanine. Na ta način bodo rezultati sušenja enakomerni. Če menite, da je perilo še vedno mokro, lahko izberete časovni program za dodatno sušenje.

Veliko (npr. odeje) in majhno perilo sušite ločeno, da se izognete vlažnemu perilu.

**POMEMBNO:** Občutljive tkanine, vezene tkanine, volnena/svilena oblačila, oblačila, izdelana iz občutljivih in dragih tkanin, za veter neprepustna oblačila in zavese iz tila niso primerne za sušenje v sušilnem stroju.

## 4.2. Sortiranje perila za sušenje

**Nevarnost eksplozije in požara!**

Iz žepov odstranite vse predmete, kot so vžigalniki in vžigalice.

**POZOR:** Boben sušilnega stroja in tkanine se lahko poškodujejo.

- Med procesom pranja se lahko oblačila zapletejo. Preden jih daste v sušilni stroj jih ločite med seboj.
- Iz žepov odstranite vse predmete in naredite naslednje:
- Pasove iz tkanin, trakove predpasnikov itd. med seboj zavežite ali uporabite vrečo za perilo.
- Zaprite zadrge, sponke in zaponke ter gumbe.
- Za najboljše rezultate sušenja perilo sortirajte glede na vrsto tkanine in program sušenja.
- Z oblačil odstranite sponke in podobne kovinske dele.
- Oblačila, kot so majice in pletena oblačila **se ob prvem sušenju običajno skrčijo**. Uporabite zaščitni program.
- **Sintetičnih oblačil ne sušite predolgo. To bo povzročilo nastanek gub.**
- Pri pranju perila, ki je namenjeno sušenju, prilagodite količino mehčalca glede na podatke proizvajalca pralnega stroja.

## 4.3. Nosilnost

Upoštevajte navodila v tabeli »Izbira programa in tabela porabe«. **(Glejte: 5.2 Izbira programa in tabela porabe)**. V izdelek ne naložite več perila kot dovoljujejo vrednosti nosilnosti, navedene v tabeli.

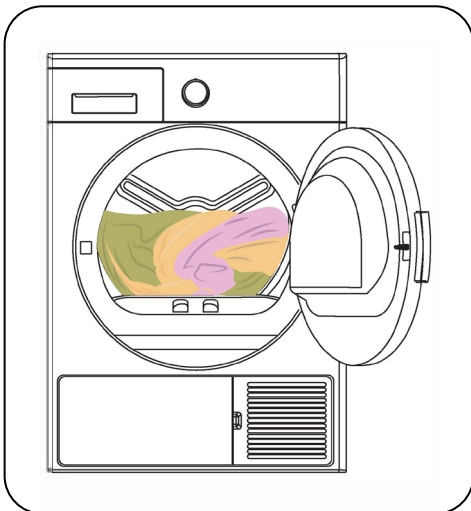

**POMEMBNO:** V sušilni stroj ni priporočljivo naložiti več perila kot je prikazano na sliki. Pri preveliki obremenitvi se zmanjša zmogljivost sušenja, sušilni stroj in perila pa se lahko poškodujeta.

Perilo	Teža suhega perila (g)
Prevleka za odejo (dvojna)	725
Prevleka za vzglavnik	240
Kopalna brisača	700
Brisača za roke	225
Srajca	190
Bombažna srajca	200
Kavbojke	650
Tkanina – hlače gabardine	400
Majica	120

## 5. UPORABA SUŠILNEGA STROJA

### 5.1. Nadzorna plošča

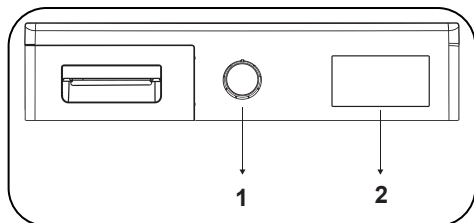

1. Gumb za izbiro programa

2. Elektronski indikator in dodatne funkcije

#### 5.1.1. Gumb za izbiro programa

S pomočjo gumba za izbiro programa izberite želen program sušenja.

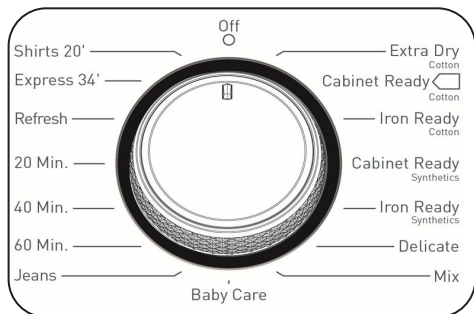

### 5.1.2. Elektronski indikator in dodatne funkcije

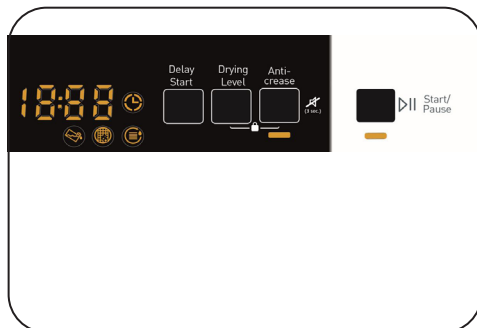

#### Simboli na zaslonu:

Indikator opozorila rezervoarja za vodo	
Indikator opozorila za čiščenje filtra kosmov	
Indikator opozorila za čiščenje izmenjevalnika toplote	

## 5.2. Izbira programa in tabela porabe

Za zagon programa pritisnite gumb za zagon/premor. Zasvetili bosta lučka LED za zagon/premor, ki nakazuje, da se je program zagnal, in lučka LED za sušenje.

Program	Obremenitev (kg)	Pralni stroj hitrost centrifugiranja	Približna vrednost preostale vlage	Trajanje (minute)
Zelo suh bombaž	7	1000	60%	210
Za v omaro suh bombaž	7	1000	60%	188
Za likanje suh bombaž	7	1000	60%	144
Za v omaro suha sintetika	3,5	800	40%	79
Za likanje suha sintetika	3,5	800	40%	56
Občutljivo perilo	2	600	50%	63
Mešano	4	1000	60%	129
Nega oblačil za dojenčke	3	1000	60%	92
Kavbojke	4	1000	60%	143
60 min.	-	-	-	60
40 min.	-	-	-	40
20 min.	-	-	-	20
Osvežitev	-	-	-	10
Hitro sušenje 34'	1	1200	50%	34
Srajce 20'	0.5	1200	50%	20

Vrednosti porabe energije				
Program	Obremenitev (kg)	Pralni stroj hitrost centrifugiranja	Približna vrednost preostale vlage	Vrednosti porabe energije (kWh)
Za v omaro suh bombaž	7	1000	60%	2,16
Za likanje suh bombaž	7	1000	60%	1,56
Za v omaro suha sintetika	3,5	800	40%	0,81
Poraba energije v »načinu izklopa« P <sub>0</sub> (W)				0,5
Poraba energije v »načinu vklopa« P <sub>L</sub> (W)				1,0

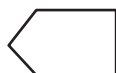

Program za v omaro suhega bombaža je standarden program sušenja, ki ga je mogoče zagnati pri popolnoma ali na pol napolnjenem sušilnem stroju, in za katerega so informacije navedene na oznaki in računu izdelka. To je najbolj energetsko učinkovit program za sušenje normalno mokrih bombažnih oblačil.

\*Standardni program za energetsko označevanje (EN 61121:2013)

Vse vrednosti v tabeli so bile določene v skladu s standardom EN 61121:2013. Vrednosti porabe se lahko razlikujejo od vrednosti, navedenih v tabeli, kar je odvisno od vrste tkanine, hitrosti centrifugiranja, okoljskih pogojev in vrednosti napetosti.

## 5.2.1. Pomožne funkcije

V tabeli so navedene možnosti, ki jih lahko izberete v spodaj navedenih programih.

Možnost	Opis
Proti gubam	Če izberete možnost »Proti mečkanju« in ob koncu programa ne odprete vrat sušilnega stroja, se 1-urna faza proti mečkanju podaljša na 2 uri. Ko izberete možnost Anti Crease, boste zaslišali zvočno opozorilo. Za preklic možnosti lahko znova pritisnete isti gumb. Če odprete vrata ali pritisnete tipko Start/Pavza, medtem ko je v teku korak proti mečkanju, bo omenjeni korak preklican.
Stopnja sušenja	Stopnjo vlažnosti po sušenju je mogoče povečati za 3 stopnje. Na ta način lahko izberete zeleno suhost. Stopnje, ki jih lahko izberete, in niso standardne nastavitve: 1, 2, 3. Po izboru se bo prižgala lučka LED izbrane stopnje sušenja.
Zamik zagona	Začetek programa lahko zamaknete z izbiro 1-urne ali 23-urne možnosti. Želeni časovni zamik lahko aktivirate s pritiskom gumba za zagon/premor. Ob določenem času se bo izbrani program samodejno zagnal. Med časovnim zamikom je mogoče aktivirati/deaktivirati možnosti, ki so kompatibilne s programom. Dolg pritisk gumba za zamik zagona neprekinjeno spreminja časovni zamik.
Preklic brenčala	Ob zasuku gumba za izbor programa, ob pritisku gumbov in ob koncu programa boste zaslišali zvočno opozorilo. Če želite preklicati opozorila, pritisnite in za 3 sekunde pridržite možnosti »proti mečkanju«. Ko pritisnete gumb, boste zaslišali zvočno opozorilo, da je možnost preklicana.
Otroška ključavnica	Obstaja možnost otroške ključavnice, s pomočjo katere se lahko izognete spremembam med delovanjem programa zaradi pritiskanja tipk med programom. Če želite aktivirati funkcijo otroške ključavnice, mora uporabnik 3 sekunde hkrati pritisniti gumba »Raven sušenja« in »Proti gubam« (»Drying level« and »Anti-crease«). Ko se otroška ključavnica aktivira, se vse tipke deaktivirajo. Otroška ključavnica se po koncu programa samodejno ne deaktivira. Če želite po koncu programa izključiti otroško ključavnico, gumb za izbiro programa nastavite v položaj "izklopljeno" (Off). Nato gumb za izbiro programa postavite v prvi položaj. Otroška ključavnica je še vedno aktivna. Če želite deaktivirati otroško ključavnico, mora uporabnik 3 sekunde hkrati pritisniti gumba »Raven sušenja« in »Proti gubam« (»Drying level« and »Anti-crease«). Ko aktivirate/deaktivirate otroško ključavnico, bo "CL" na zaslonu prikazan 2 sekundi in nato ugasnil; in zaslišalo se bo zvočno opozorilo. Opozorilo: Ko izdelek deluje ali je otroška ključavnica vklopljena, če obrnete gumb za izbiro programa, boste slišali zvočno opozorilo in na zaslonu se bo za 2 sekundi prikazalo sporočilo „CL“ in nato ugasnilo. Če zavrtite gumb za izbiro programa, boste zaslišali zvočno opozorilo. Tudi če gumb programa nastavite na drug program, se bo prejšnji program vseeno nadaljeval. Če želite izbrati nov program, morate izklopiti otroško ključavnico in nato nastaviti gumb za izbiro programa.

## 5.2.2. Zagon programa

Med izbiranjem programa bo utripala lučka LED za zagon/premor. Za zagon programa pritisnite gumb za zagon/premor. Zasvetila bo lučka LED za zagon/premor, ki nakazuje, da se je program zagnal, in zasvetila bo lučka LED za sušenje.

Program	Opis
Zelo suh bombaž	Ta program je namenjen sušenju večplastnih tkanin, kot so bombažne brisače, prevleke za odeje, prevleke za vzglavnike, kopalne halje, pri visokih temperaturah, ki vam omogočajo, da jih pospravite v omaro.
Za v omaro suh bombaž	Ta program je namenjen sušenju bombažnih pižam, spodnjega perila, prtov itd., kar vam omogoča, da jih pospravite v omaro.
Za likanje suh bombaž	Ta program je namenjen sušenju bombažnega perila za pripravo na likanje. Perilo, ki ga boste vzeli iz sušilnega stroja, bo vlažno.
Za v omaro suha sintetika	Ta program je namenjen sušenju sintetičnih oblačil, kot so srajce, majice in bluze, kar vam omogoča, da jih pospravite v omaro.
Za likanje suha sintetika	Ta program je namenjen sušenju sintetičnih oblačil, kot so srajce, majice in bluze, pri nižjih temperaturah v primerjavi s programom za sušenje bombažnih oblačil, za pripravo na likanje. Perilo, ki ga boste vzeli iz sušilnega stroja, bo vlažno.
Občutljivo perilo	Ta program je namenjen sušenju tankih oblačil, kot so srajce, bluze in svilena oblačila, pri nizkih temperaturah, s čimer so pripravljena za nošenje.
Mešano	Ta program je namenjen sušenju mešanih bombažno-sintetičnih oblačil, ki se ne razbarvajo, da so pripravljena za nošenje.
Nega oblačil za dojenčke	Ta program je namenjen sušenju občutljivih oblačil za dojenčke pri nizkih temperaturah, s čimer so pripravljena za nošenje.
Kavbojke	Ta program je primeren za sušenje Kavbojke.
Časovni programi	Če želite doseči želeno stopnjo sušenja pri nizki temperaturi, lahko uporabite časovne programe 20 min., 40 min. in 60 min. Ne glede na stopnjo sušenja se program ustavi ob želenem času.
Osvežitev	Za program za 10 minut zagotavlja prezračevanje ne da bi dovajal toploto, s čimer vaša oblačila osveži.
Hitro sušenje 34'	1 kg bombažnih srajc, ki se vrtijo z visoko hitrostjo v pralnem stroju, je posušenih v 34 minutah.
Srajce 20'	2 do 3 srajce so v 20 minutah pripravljene za likanje.

 **POMEMBNO:** Med potekanjem programa ne odpirajte vrat za nalaganje. Če morate odpreti vrata, naj ne bodo odpreta dolgo.

### 5.2.3. Način varčevanja z energijo

Če v koraku izbire programa 15 minut ne pritisnete nobene tipke, bo sušilni stroj preklopil v način varčevanja z energijo, da zmanjša porabo energije. Celoten zaslon se bo izklopil. Med korakom shranjevanja bo »- -« utripal, kar pomeni, da bo vklopljen 0,5 sekunde in izklopljen 3 sekunde. »- -« LED bo pri varčevanju z energijo manj svetel. Če želite izbrati program in ga zagnati, morate napravo izklopiti in znova vklopiti.

### Med programom

Če med potekom programa odprete vrata, se bo izdelek preklopil v stanje pripravljenosti. Ko so vrata zaprta, pritisnite tipko za zagon/premor, da se bo program nadaljeval.

Med potekanjem programa ne odpirajte vrat za nalaganje. Če morate odpreti vrata, naj ne bodo odprta dolgo.

### Konec programa

Ko je program končan, bodo zasvetile opozorilne lučke LED za zagon/premor, raven rezervoarja za vodo, čiščenje filtra in čiščenje kondenzatorja. Ob koncu programa boste zaslišali tudi zvočno opozorilo. Perilo lahko odstranite, da bo stroj pripravljen za novo sušenje.

 **POMEMBNO:** Po koncu vsakega programa očistite filter. Po koncu vsakega programa izpraznite rezervoar za vodo.

 **POMEMBNO:** Če po koncu programa iz stroja ne vzamete perila, bo samodejno aktiviran 1-urni program proti mečkanju. Ta program vrti bobnen v rednih intervalih, da prepreči mečkanje.

### 5.3. Informacije o luči v bobnu

- Ta izdelek ima LED luč v bobnu. Luč samodejno zasveti, ko odprete vratca. Po določenem času samodejno ugasne.
- Uporabnik nima možnosti sam prižigati ali ugašati luči.
- Prosimo, da LED luči ne poskušate zamenjati ali popravljati.

PROGRAMI					
	Brenčalo za preklic konca cikla	Otroška ključavnica	Začetek Zamude	Stopnja sušenja	Proti gubam
Zelo suh bombaž	✓	✓	✓	✓	✓
Za v omaro suh bombaž	✓	✓	✓	✓	✓
Za likanje suh bombaž	✓	✓	✓	✓	✓
Za v omaro suha sintetika	✓	✓	✓	✓	✓
Za likanje suha sintetika	✓	✓	✓	✓	✓
Občutljivo perilo	✓	✓	✓	x	✓
Mešano	✓	✓	✓	✓	✓
Nega oblačil za dojenčke	✓	✓	✓	✓	✓
Kavbojke	✓	✓	✓	✓	✓
60 min.	✓	✓	✓	x	✓
40 min.	✓	✓	✓	x	✓
20 min.	✓	✓	✓	x	✓
Osvežitev	✓	✓	✓	x	✓
Hitro sušenje 34'	✓	✓	✓	x	✓
Srajce 20'	✓	✓	✓	x	✓
x	Ni mogoče izbrati				
✓	Izbirno				



## 6. ČIŠČENJE IN NEGA

**ⓘ POMEMBNO:** Za čiščenje sušilnega stroja ne uporabljajte industrijskih kemikalij. Sušilnega stroja, ki je bil očiščen z industrijskimi kemikalijami, ne uporabljajte.

### 6.1. Čiščenje filtra kosmov

**ⓘ POMEMBNO:** PO KONCU VSAKE UPORABE NE POZABITE OČISTITI FILTRA KOSMOV.

Za čiščenje filtrov kosmov:

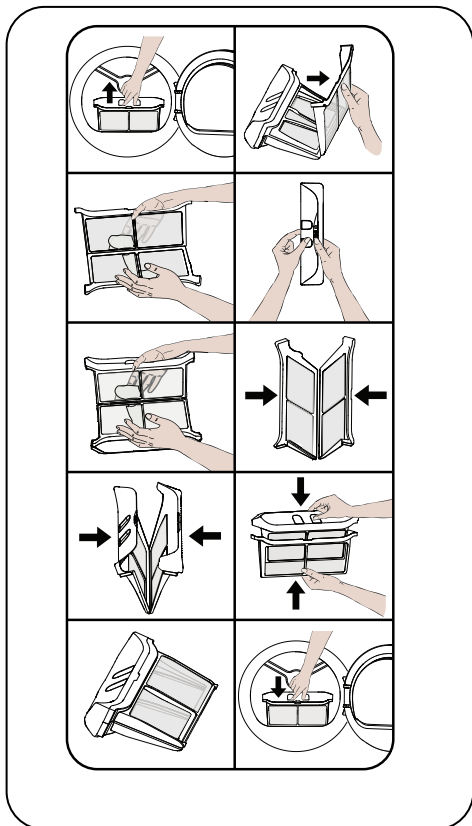

1. Odprite vrata za nalaganje.
2. Filtre kosmov povlecite navzgor, da jih odstranite.
3. Odprite zunanji filter
4. Očistite zunanji filter z rokami ali z mehko krpo.
5. Odprite notranji filter
6. Očistite notranji filter z rokami ali z

mehko krpo

7. Zaprite filter in namestite kljuko
8. Postavite notranji filter z notranje strani zunanjega filtra
9. Ponovno namestite filter kosmov

Če na površini filtra po določenem času uporabe sušilnega stroja naletite na plast, ki povzroča blokado na površini filtra, filter operite s toplo vodo, da očistite plast. Pred ponovno namestitvijo filter temeljito posušite.

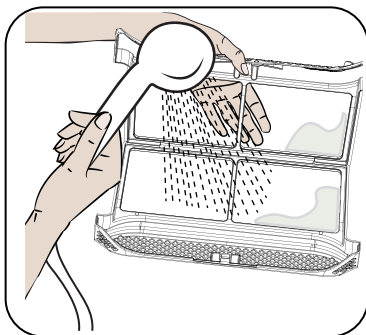

### 6.2. Praznjenje rezervoarja za vodo

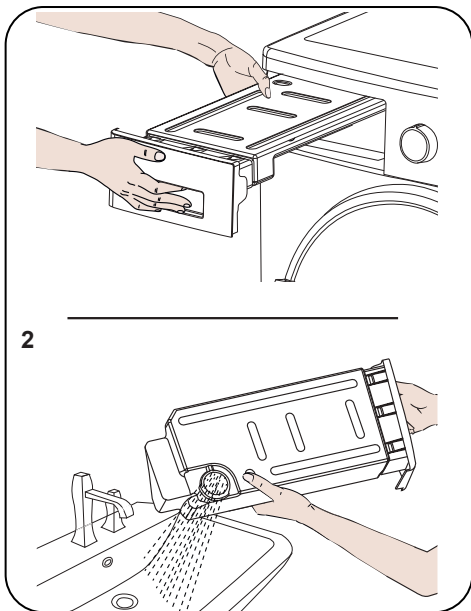

1. Povlecite pokrov predala in previdno izvlecite rezervoar.
2. Izpraznite vodo iz rezervoarja.

3. Če so se na izpustnem pokrovčku v rezervoarju nabrali kosmi, ga očistite z vodo.

4. Rezervoar za vodo ponovno namestite.

**ⓘ POMEMBNO:** Ko je program v teku, nikoli ne odstranite rezervoarja za vodo. Voda v rezervoarju za vodo ni primerna za uživanje.

**POMEMBNO:** REZERVOARJA ZA VODO NE POZABITE IZPRAZNITI PO VSAKI UPORABI.

### 6.3. Čiščenje izmenjevalnika toplote

**ⓘ POMEMBNO:** Izmenjevalnik toplote očistite, ko vidite opozorilo »Čiščenje izmenjevalnika toplote«.

**POMEMBNO:** TUDI ČE LUČKA LED »OPOZORILA ZA ČIŠČENJE IZMENJEVALNIKA TOPLOTE« NE SVETI: IZMENJEVALNIK TOPLOTE OČISTITE PO 30 PROCESIH SUŠENJA ALI ENKRAT NA MESEC.

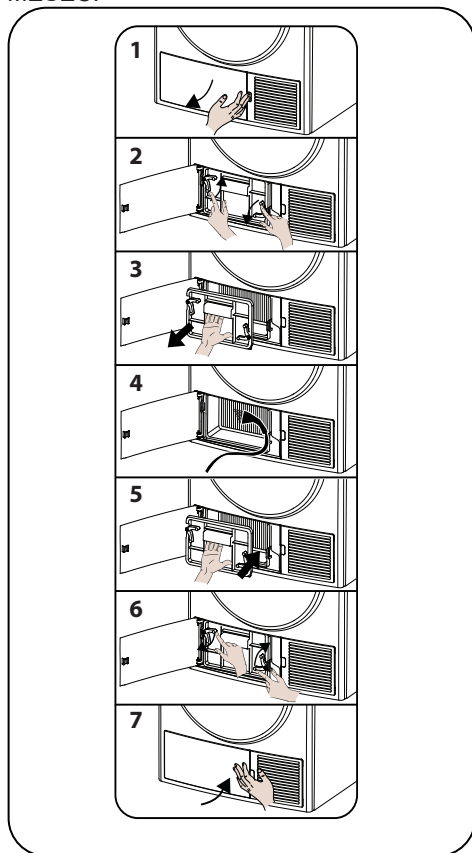

Ko je proces sušenja končan, odprite vrata za nalaganje in počakajte, da se ohladi.

1. Odprite pokrov drsne ploščice, kot je prikazano.
2. Odklenite pokrov izmenjevalnika, tako da ga obrnete v smeri puščic.
3. Odstranite pokrov izmenjevalnika, kot je prikazano.
4. Očistite sprednjo površino izmenjevalnika, kot je prikazano.
5. Namestite pokrov izmenjevalnika, kot je prikazano.
6. Zaklenite pokrov izmenjevalnika, tako da ga obrnete v smeri puščic.
7. Zaprite pokrov drsne ploščice, kot je prikazano.

**⚠ OPOZORILO:** NE ČISTITE Z GOLIMI ROKAMI, KER SO REBRA IZMENJEVALNIKA OSTRA. LAHKO VAM POŠKODUJEJO ROKE

### 6.4. Čiščenje senzorja vlage

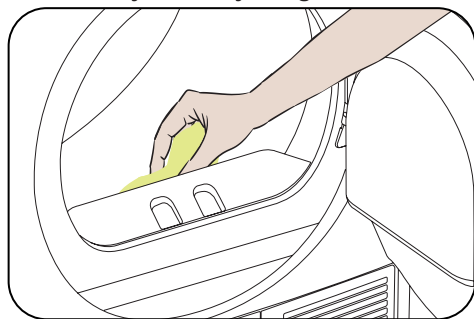

V notranjosti stroja se nahajajo senzorji vlage, ki zaznajo, ali je perilo suho ali ne.

Za čiščenje senzorjev:

1. Odprite vrata za nalaganje stroja.
2. Če je stroj zaradi procesa sušenja še vedno vroč, počakajte, da se ohladi.
3. Z mehko krpo, ki ste jo namočili v kis, obrišite kovinske dele senzorja in jih osušite.

**👉 POMEMBNO: KOVINSKE POVRŠINE SENZORJA OČISTITE 4-KRAT NA LETO.**

**POMEMBNO:** Pri čiščenju kovinskih površin senzorja ne uporabljajte kovinskega orodja.

**⚠️ OPOZORILO:** Zaradi nevarnosti požara in eksplozije pri čiščenju senzorjev ne uporabljajte raztopin, čistil ali podobnih izdelkov.

**6.5. Čiščenje notranje površine vrat za nalaganje**

**⚠️ POMEMBNO:** PO VSAKEM PROCESU SUŠENJA NE POZABITE OČISTITI NOTRANJE POVRŠINE VRAT ZA NALAGANJE.

Odprite vrata za nalaganje sušilnega stroja in notranje površine tesnila očistite z mehko in vlažno krpo.

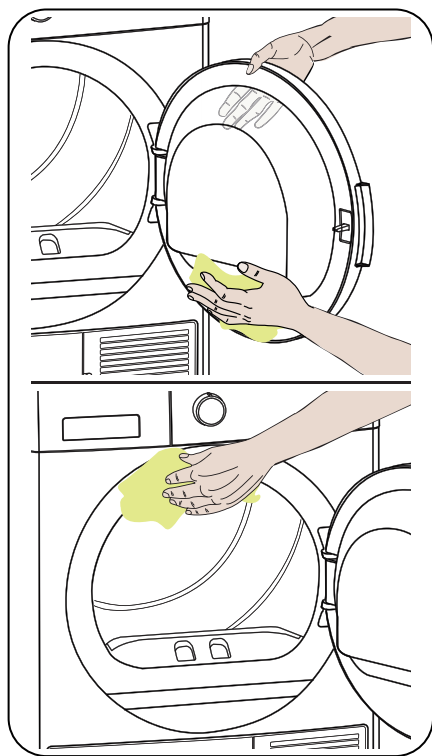

## 7. ZVOK STROJA

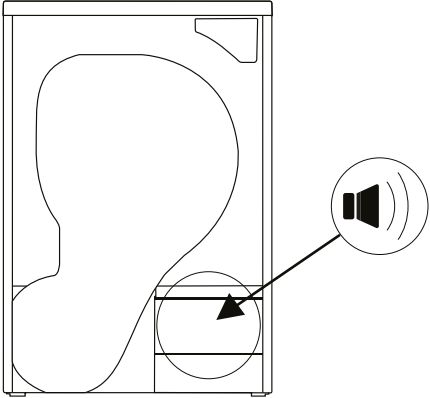
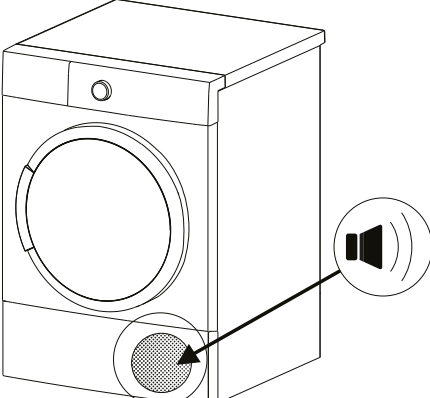
VIR ZVOKA	DEFINICIJA
	<p><b>Zvok črpalke</b></p> <p>Črpalka se aktivira, ko stroj začne delovati in med delovanjem v določenih časovnih presledkih. Normalno je, da med tem postopkom slišite zvok črpalke in vode.</p>
	<p><b>Zvok kompresorja</b></p> <p>Normalno je, da med delovanjem stroja občasno slišite kovinski zvok iz kompresorja.</p>

## 8. TEHNIČNE SPECIFIKACIJE

Blagovna znamka	VOX
Ime modela	THP715T1A
Višina	Min: 845 mm / Max: 855 mm*
Širina	596 mm
Globina	525 mm
Zmogljivost (maks.)	7 kg**
Neto teža (s plastičnimi vrati)	39,9 kg
Neto teža (s steklenimi vrati)	41,4 kg
Napetost	220-240 V
Električni tok	1000 W

\*Min. višina: Višina brez nastavljivih nogic. \*Maks. višina: Višina z maksimalno raztegnjenimi nastavljivimi nogicami.

\*\*Teža suhega perila pred pranjem.

 **POMEMBNO:** Zaradi izboljšav kakovosti sušilnega stroja so tehnične specifikacije predmet sprememb brez predhodnega obvestila.

 **POMEMBNO:** Objavljene vrednosti so bile pridobljene v laboratorijskem okolju v skladu z veljavnimi standardi. Te vrednosti se lahko spremenijo v odvisnosti od okoljskih pogojev, v katerih uporabljate sušilni stroj.

### **POZOR:**

1. Zaradi varnostnih razlogov zakonodaja za takšno opremo zahteva prostor v velikosti vsaj 1 m<sup>3</sup> na 8 g hladilnega sredstva. Za 90 g propana je najmanjša dovoljena velikost prostora 11,25 m<sup>3</sup>.

2. Hladilno sredstvo: tveganje za požar/nevarnost zastrupitve/nevarnost poškodbe materiala in naprave. Ta naprava vsebuje hladilno sredstvo R290, ki je vnetljivo, kljub temu da je okolju prijazno. Če ga ne odstranite na ustrezen način, lahko pride do požara ali zastrupitve. Napravo ustrezno zavržite in ne poškodujte cevi v krogotoku hladilnega sredstva.

- Vrsta hladilnega sredstva: R290
- Količina plina: 90 g
- ODP (možnost tanjšanja ozonskega plašča): 0
- GWP (potencial globalnega segrevanja): 3

1. Nevarnost eksplozije ali požara Iz žepov odstranite vžigalnike in vžigalice.

2. Sušilnega stroja ne postavljajte v bližino odprtega ognja in virov vžiga.

## 9. ODPRAVLJANJE TEŽAV

Sušilni stroj je opremljen s sistemi, ki med procesom sušenja neprekinjeno izvajajo preglede z namenom izvajanja potrebnih ukrepov in opozarjanja v primeru nepravilnega delovanja.

**⚠ OPOZORILO:** Če težava ostaja kljub izvedbi korakov v tem poglavju, se obrnite na svojega prodajalca ali pooblaščenega serviserja. Nikoli ne poskušajte popraviti izdelka, ki ne deluje.

TEŽAVA	RAZLOG	REŠITEV
Postopek sušenja traja dolgo.	Površina filtra za vlakna je lahko zamašena.	Operite filter z mlačno vodo.
	Izmenjevalnik toplote je morda zamašen.	Očistite izmenjevalnika toplote
	Prezračevalne rešetke pred strojem so morda zaprte.	Odprite vrata/okna, da preprečite, da bi se temperatura v sobi preveč dvignila.
	Na senzorju vlage je lahko plast vodnega kamna.	Očistite senzorja vlage.
	Sušilnik je morda preobremenjen s perilom.	Sušilnika ne preobremenjujte.
	Perilo je morda premalo centrifugirano.	Na pralnem stroju izberite večjo hitrost vrtenja.
Perilo na koncu sušenja pride ven vlažno.	 Perilo, ki na koncu sušenja postane toplo, se na splošno počuti bolj vlažno.	
	Uporabljeni program morda ni primeren za vrsto perila.	Preverite nalepke za nego perila, izberite ustrezen program za vrsto perila in poleg tega uporabite časovne programe.
	Površina filtra za vlakna je lahko zamašena.	Operite filter z mlačno vodo.
	Izmenjevalnik toplote je morda zamašen.	Očistite izmenjevalnika toplote
	Sušilnik je morda preobremenjen s perilom.	Sušilnika ne preobremenjujte.
	Perilo je morda premalo centrifugirano.	Na pralnem stroju izberite večjo hitrost vrtenja.
Sušilnika ni mogoče odpreti ali programa ni mogoče zagnati. Sušilnik se ob nastavitvi ne aktivira.	Sušilnik morda ni priključen.	Prepričajte se, da je vtič nameščen v vtičnici.
	Vrata za nakladanje so morda odprta.	Prepričajte se, da so nakladalna vrata pravilno zaprta.
	Morda niste nastavili programa ali pritisnili tipke Start/Pause.	Prepričajte se, da je bil program nastavljen in sušilnik ni v načinu pripravljenosti (Pause).
	Otroška ključavnica je morda aktivna.	Izklopite otroško ključavnico.

TEŽAVA	RAZLOG	REŠITEV
Program je bil prekinjen brez razloga.	Nakladalna vrata morda niso pravilno zaprta.	Prepričajte se, da so nakladalna vrata pravilno zaprta.
	Mogoče je prišlo do izpada električne energije.	Pritisnite gumb Start/Pause, da zaženete program.
	Morda je rezervoar za vodo poln.	Izpraznite rezervoar za vodo.
Oblačila so se skrčila, prepletala ali poslabšala.	Uporabljeni program morda ni primeren za vrsto perila.	Preverite nalepke za nego perila, izberite ustrezen program za vrsto perila.
Iz nakladalnih vrat pušča voda.	Na notranjih površinah nakladalnih vrat in na površinah tesnila nakladalnih vrat se lahko nabirajo vlakna.	Očistite notranje površine nakladalnih vrat in površine tesnila nakladalnih vrat.
Vrata za nakladanje se odprejo sama.	Nakladalna vrata morda niso pravilno zaprta.	Pritiskajte nakladalna vrata, dokler ne zaslišite zvoka zapiranja.
Opozorilni simbol rezervoarja za vodo je vklopljen / utripa.	Morda je rezervoar za vodo poln.	Izpraznite rezervoar za vodo.
	Cev za odvajanje vode je lahko upognjena.	Če je izdelek priključen neposredno na odtok vode, preverite cev za odvajanje vode.
Indikator opozorila za čiščenje izmenjevalnika toplote sveti.	Izmenjevalnik toplote je morda umazan.	Očistite izmenjevalnika toplote.
<b>Opozorilni simbol čiščenja filtra je vklopljen.</b>	Filter za vlakna je morda umazan.	Očistite filter.
	Sedišče filtra za vlakna je lahko zamašeno.	Očistite sedišče filtra.
	Na površini filtra za vlakna lahko nastane plast, ki povzroča blokiranje.	Operite filter z mlačno vodo.
Opozorilni simbol za čiščenje filtra in toplotnega izmenjevalca utripa	Sedišče filtra za vlakna je lahko zamašeno.	Očistite sedišče filtra.
	Na površini filtra za vlakna lahko nastane plast, ki povzroča blokiranje.	Operite filter z mlačno vodo.
	Izmenjevalnik toplote je morda zamašen.	Očistite izmenjevalnika toplote.
Programa ni mogoče zagnati in utripa opozorilna LED lučka za filter	Filter morda ni postavljen.	Zamenjajte filter.
	LED opozorilna lučka utripa, čeprav je filter nameščen.	Pokličite tehnično službo.

## 10. SAMODEJNA OPOZORILA O NAPAKAH IN KAJ NAREDITI

Vaš sušilni stroj je opremljen z vgrajenim sistemom za odkrivanje napak, ki ga označuje kombinacija utripajočih luči. Najpogostejše kode napak so prikazane spodaj.

Koda napake	Rešitev
E03 / 	Izpraznite rezervoar za vodo. Če s tem ne odpravite težave, se obrnite na najbližjega pooblaščenega serviserja.
E04	Obrnite se na najbližjega pooblaščenega serviserja.
E05	Obrnite se na najbližjega pooblaščenega serviserja.
E06	Obrnite se na najbližjega pooblaščenega serviserja.
E07	Obrnite se na najbližjega pooblaščenega serviserja.
E08	V omrežju lahko prihaja do nihanj napetosti. Počakajte, da bo napetost ustrezala delovnemu razponu.



## 11. ZAŠČITA OKOLJA IN INFORMACIJE NA EMBALAŽI

### 11.1. Informacije na embalaži

Embalaža tega izdelka je izdelana iz materialov, ki jih je mogoče reciklirati. Embalaže ne zavrzite skupaj z gospodinjstskimi odpadki ali drugimi odpadki. Namesto tega jo odnesite na zbirno mesto za embalažo, ki jo je določil vaš lokalni organ.

## 12. OPIS ENERGIJSKE OZNAKE IN PRIHRANEK ENERGIJE

### 12.1. Energijska oznaka

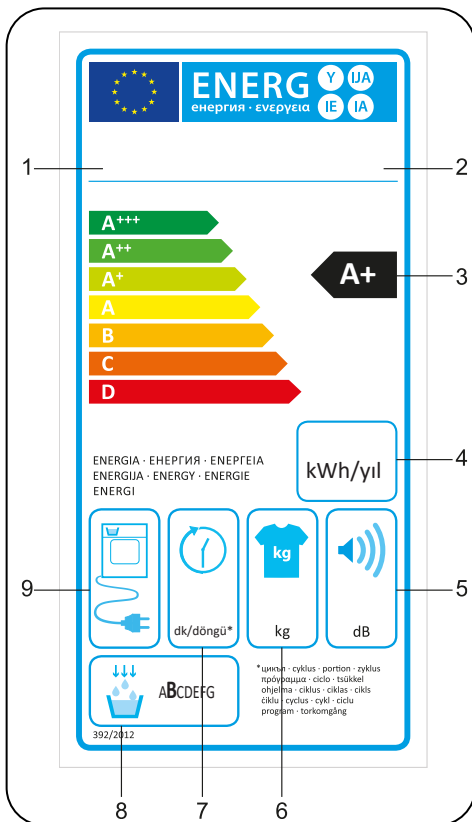

1. Blagovna znamka
2. Model
3. Energijski razred
4. Letna poraba energije
5. Hrup med sušenjem
6. Največja količina suhega perila
7. Čas cikla sušenja za v omaro suhega bombaža
8. Kondenzacijski razred učinkovitosti
9. Strojna tehnologija

## 12.2. Energijska učinkovitost

- Sušilni stroj uporabljajte pri polni zmogljivosti, vendar poskrbite, da ni preveč naložen.
- Pri pranju oblačil mora biti hitrost centrifugiranja na najvišji možni stopnji. To bo skrajšalo čas sušenja in zmanjšalo porabo energije.
- Poskrbite, da boste skupaj sušili enake vrste oblačil.
- Pri izbiri programov upoštevajte priporočila v uporabniškem priročniku.
- Za pretok zraka pustite primeren razmik na sprednji in stranskih straneh sušilnega stroja. Rešetk na sprednji strani stroja ne pokrivajte.
- Če ni treba, ne odpirajte vrat stroja med sušenjem. Če jih morate odpreti, naj ne bodo odprta dolgo.
- Med procesom sušenja ne dodajajte novega (mokrega) perila.
- Lasje in kosmi, ki odpadejo od oblačil in se združijo v zraku, zberejo »filtri kosmov«. Poskrbite, da bodo filtri očiščeni pred in po vsaki uporabi.
- Pri modelih s toplotno črpalko poskrbite, da bo izmenjevalnik toplote očiščen vsaj enkrat mesečno ali vsakih 30 uporab.
- Med procesom sušenja mora biti prostor, kjer je nameščen sušilni stroj, dobro prezračevan.

**Podatkovna kartica**

V skladu z Delegirano uredbo Komisije (EU) št. 392/2012

Ime ali blagovna znamka dobavitelja	VOX
Ime modela	THP715T1A
Nazivna zmogljivost (kg)	7
Vrsta sušilnega stroja	Toplotna črpalka
Razred energijske učinkovitosti <sup>(1)</sup>	A+
Letna poraba energije (kWh) <sup>(2)</sup>	276
Samodejno ali nesamodejno	Samodejno
Poraba energije standardnega programa za bombaž pri polni obremenitvi (kWh)	2,16
Poraba energije standardnega programa za bombaž pri delni obremenitvi (kWh)	1,33
Poraba energije načina izklopa za standarden program za bombaž pri polni obremenitvi $P_o$ (W)	0,5
Poraba energije načina mirovanja za standarden program za bombaž pri polni obremenitvi $P_o$ (W)	1,0
Trajanje načina mirovanja (min)	ni na voljo
Standarden program za bombaž <sup>(3)</sup>	
Čas programa standardnega programa za bombaž pri polni obremenitvi, $T_{suho}$ (min.)	188
Čas programa standardnega programa za bombaž pri delni obremenitvi, $T_{suho1/2}$ (min.)	124
Preračunan čas programa standardnega programa za bombaž pri polni in delni obremenitvi, ( $T_t$ )	151
Razred kondenzacijske učinkovitosti <sup>(4)</sup>	B
Povprečna učinkovitost kondenzacije standardnega programa za bombaž pri polni obremenitvi $C_{suho}$	81%
Povprečna učinkovitost kondenzacije standardnega programa za bombaž pri delni obremenitvi $C_{suho1/2}$	81%
Preračunana učinkovitost kondenzacije standardnega programa za bombaž pri polni in delni obremenitvi $C_t$	81%
Raven zvočne moči standardnega programa za bombaž pri polni obremenitvi <sup>(5)</sup>	65
Vgrajeno	Št.

(1) Lestvica od A+++ (najbolj učinkovito) do D (najmanj učinkovito)

(2) Poraba energije temelji na 160 ciklih sušenja standardnega programa za bombaž pri polni in delni obremenitvi ter porabi načinov z nizko porabo. Dejanska poraba energije na cikel je odvisna od načina uporabe naprave.

(3) Program »za v omaro suhega bombaža«, ki se uporablja pri polni in delni obremenitvi, je standarden program sušenja, na katerega se nanašajo informacije na podatkovni kartici izdelka. Ta program je primeren za sušenje normalno mokrega bombažnega perila in je z vidika porabe energije najbolj učinkovit program za bombaž.

(4) Lestvica od G (najmanj učinkovito) do A (najbolj učinkovito)

(5) Preračunana povprečna vrednost – L wA, izraženo v dB(A) je 1 pW

CE

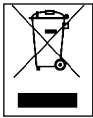

52475619-230811-00

